

Hamilton Beach®

Humidifier

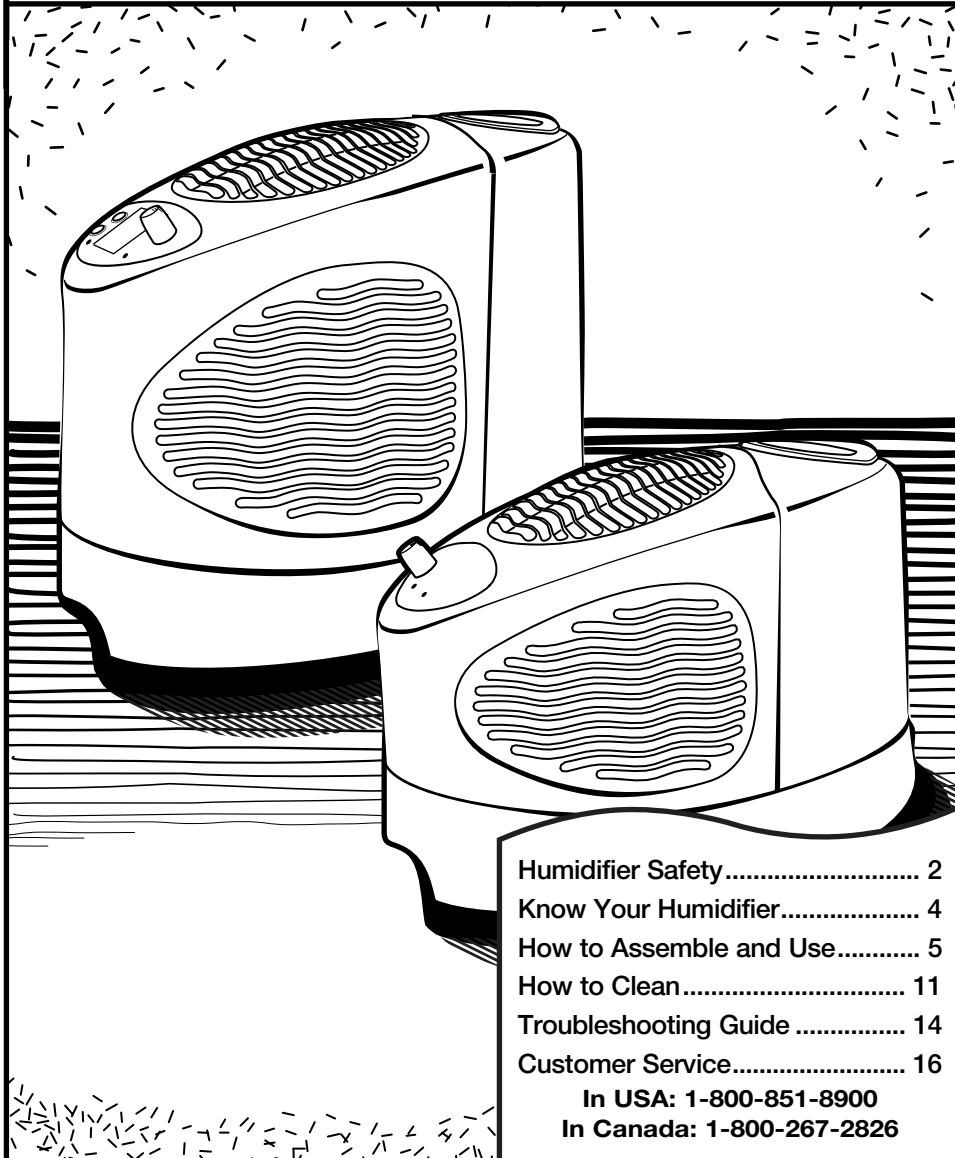

Humidifier Safety.....	2
Know Your Humidifier.....	4
How to Assemble and Use.....	5
How to Clean.....	11
Troubleshooting Guide	14
Customer Service.....	16

In USA: 1-800-851-8900
In Canada: 1-800-267-2826

840115700

Humidifier Safety

IMPORTANT SAFEGUARDS

READ AND SAVE THESE INSTRUCTIONS.

When using electric appliances, basic safety precautions should always be followed, including the following:

1. Read all instructions before using this humidifier. Save these instructions for reference.
2. Always place the humidifier on a firm, flat, level, water-resistant surface.
3. To reduce the risk of electrical shock, never plug humidifier into an outlet while your hands are wet.
4. Never drop or insert any objects into any openings.
5. Never place the humidifier in a location where it is accessible to children.
6. Do not place the humidifier on or near heat sources such as stoves, radiators, heaters, or in direct sunlight.
7. Never connect the humidifier to any power source other than 120 V AC.
8. Always unplug the humidifier before refilling, cleaning, servicing, or moving.
9. Before each use, check the cord and plug for damage. Do not operate any appliance with a damaged cord or plug, or after the appliance malfunctions or is dropped or damaged in any manner. Call our toll-free customer service number for information on examination, repair or electrical or mechanical adjustment.
10. Always unplug and empty humidifier and tank when it is not in use.
11. Never tilt or attempt to move the humidifier or supporting surface while it is operating or full of water. Turn off and unplug the humidifier before removing the water tank and moving the unit.
12. This humidifier requires regular cleaning and maintenance. Refer to the instructions in the "How to Clean" section. Never clean the humidifier in a manner other than described in this manual.
13. Do not immerse fan enclosure in water or other liquids, or allow it to get wet.
14. Never use detergents, household cleaners, or other solvents to clean the humidifier, other than those specified in the Cleaning Instructions provided in this manual.
15. Do not direct output from unit at walls, furniture, or the like.
16. Do not use filters or other replacement parts not recommended or sold by Hamilton Beach/Proctor-Silex, Inc.
17. To disconnect cord, turn the control to OFF, then remove plug from wall outlet.
18. Do not use appliance for other than its intended purpose.
19. Never stand or sit on any part of the humidifier, and never place objects on the humidifier.

SAVE THESE INSTRUCTIONS!

Consumer Safety Information

This appliance is intended for household use only.

This appliance is equipped with a polarized plug. This type of plug has one blade wider than the other. The plug will fit into an electrical outlet only one way. This is a safety feature intended to help reduce the risk of electrical shock.

If you are unable to insert the plug into the outlet, try reversing the plug. If the plug should still fail to fit, contact a qualified electrician to replace the obsolete outlet. Do not attempt to defeat the safety purpose of the polarized plug by modifying the plug in any way.

If a longer cord is necessary an approved extension cord may be used. The electrical rating of the extension cord must be equal to or greater than the rating of the humidifier. Care must be taken to arrange the extension cord so that it will not drape over the countertop or tabletop where it can be pulled on by children or accidentally tripped over.

Do Not Over-humidify

Do not over-humidify. The suggested level for the best health benefit is 50%. Some units can be set for desired humidity ranges from 20 to 90%, but care should be taken not to over-humidify, which will be dependent on both the construction of your home and the outside weather conditions.

Do not allow water to condense on walls, floors, or windows as water damage could result. If you see these conditions occur, lower the desired humidity level on the humidifier or turn the unit off. Hamilton Beach/Proctor-Silex, Inc. will not be responsible for damage caused by water.

Before First Use

Be sure to remove all packing materials. Choose a flat, level, water-resistant location for the humidifier that will allow for good air circulation and that is not accessible to children.

Do not place the humidifier where it or its cord presents a tripping or stumbling hazard, or where the air vents are blocked.

Know Your Humidifier

Parts and Features

Fan Enclosure

1. Control Panel
2. Exhaust Grille
3. Cord Wrap (see page 6)
4. Air Intake Grilles

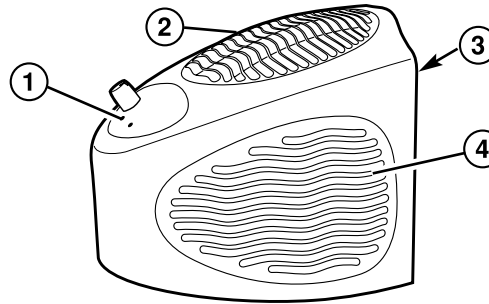

Water Tank Assembly

5. Carrying Handle
6. Water Tank
7. Gasket
8. Filler Cap

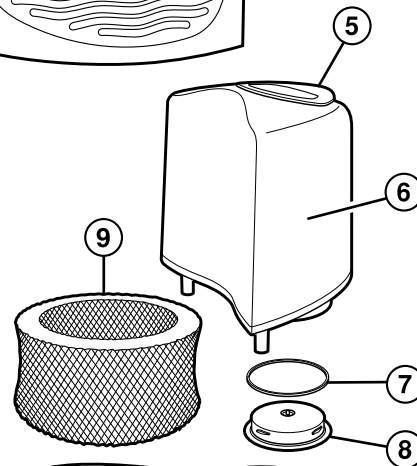

Base Assembly

9. Filter
10. Water Tray
11. Humidifier Base

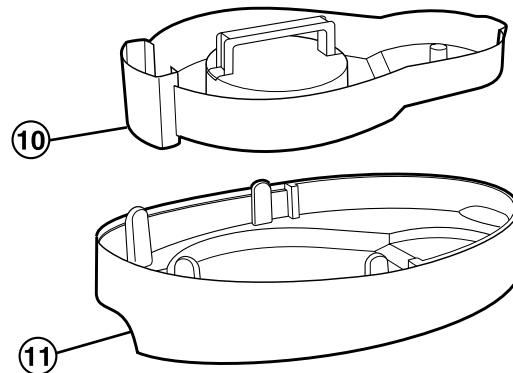

How to Assemble and Use

IMPORTANT: Your Hamilton Beach humidifier is designed for easy use and maintenance. Make sure that the water tray and filter are properly installed before filling the tank and operating the humidifier.

DO NOT USE THE HUMIDIFIER WITHOUT THE FILTER IN PLACE!

Selecting the Proper Location

To prevent the risk of injury or damage to the humidifier and furnishings and provide the best possible performance of your humidifier, follow the placement guidelines below:

DO:

- Place the humidifier on a flat, stable, waterproof surface.

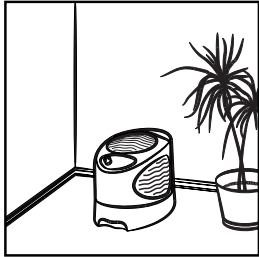

- Place the humidifier along an inside wall near an electrical outlet where it is out of the way and it and its cord do not present a tripping hazard.
- Select a location with adequate air circulation.
- Leave at least six inches (15 cm) between the humidifier and any walls or furnishings. Failure to do so could cause poor air circulation and mildew or moisture damage to walls or furniture.
- Unplug the humidifier and empty the water tank and tray if the humidifier is to be moved, or will not be used for several days.

DO NOT:

- Do not stand, sit, or place any objects on the humidifier. It is not designed to support additional weight.



- Do not block the air intake and exhaust grilles. This will cause poor performance and may cause moisture damage and mildew build-up.
- Do not use in a small, enclosed space or in an area with a humidity level above 50%. Excessive humidity could result.
- Do not place on or near heat sources such as stoves, radiators, or heaters, or in direct sunlight.
- Never place the humidifier in a closed room. A closed room may result in excessive humidity.
- To reduce electrical noise and interference, do not place on or near, or plug into the same outlet as, TVs, baby monitors, or cordless phones.

Humidifier Assembly

1. Insert the water tray into the humidifier base. Be sure that it is securely seated in the indent in the base.

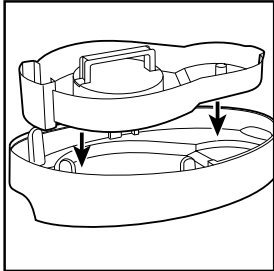

2. Place the filter on the water tray as shown.

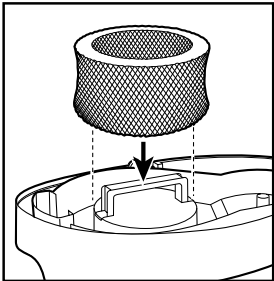

3. Slide the cord through the notch at the bottom of the cord wrap compartment. Excess cord can be stored in the cord wrap compartment.

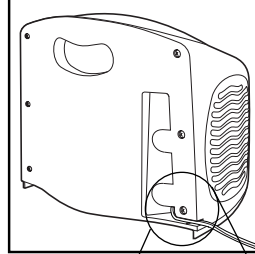

4. Set the fan enclosure onto the humidifier base. Make sure that the filter lines up with the fan cover.

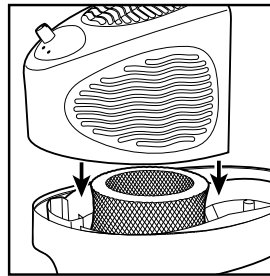

Filling the Water Tank

1. Remove the filler cap on the bottom of the tank by turning it counter-clockwise until the UNLOCK arrows line up with the ridges on the tank.

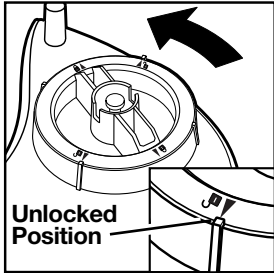

2. Fill the tank with COOL tap water. DO NOT USE HOT WATER. Be sure to keep the tank free of debris.

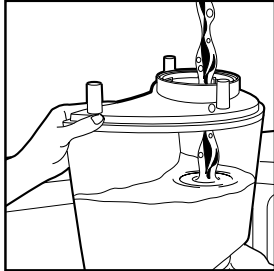

NOTE: Using distilled or deionized water will prolong the life of the filter.

3. Replace the filler cap and turn clockwise until the LOCK arrows line up with the ridges on the tank opening. Return the tank to an upright position. When carrying the tank, use the carry handle and support the tank from the other side.

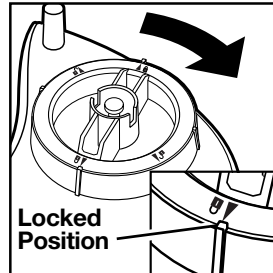

NOTE: Always make sure the filler cap is locked and the gasket is in place before inverting water tank.

Filter Tip!

To prolong the life of the filter, it is recommended that you turn over the filter each time you fill the water tank.

Placing the Water Tank on the Base

Lower the tank into place until it is properly seated, using the fan enclosure and the base to align the tank.

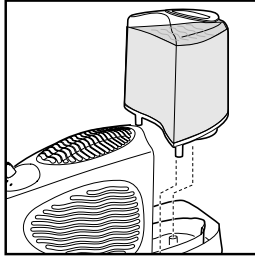

NOTE: Some water will flow out of the tank and into the water tray when the tank is in position.

CAUTION: Once the humidifier has been filled, do not attempt to tilt or move it. If it is necessary to move the humidifier, make sure it is unplugged and remove the water tank first.

IMPORTANT! Never pour water into or allow water to splash into air intake or exhaust grilles.

Plugging in the Humidifier

WARNING: To reduce the risk of electrical shock, never plug in the humidifier while your hands are wet! Once the humidifier has been assembled and placed in its final location, and the tank has been filled, plug the humidifier into a wall outlet.

NOTE: The polarized plug will only fit in one direction—DO NOT try to force the plug! If you are unable to insert the plug into the outlet, try reversing the plug. If the plug still does not fit, contact a qualified electrician to replace the obsolete outlet.

Setting the Controls – 2-Speed Humidifier

Setting the fan speed

Turn the fan speed knob to the desired setting. To increase the humidity in a room more quickly, set the knob to **HI**. For quiet, nighttime operation or for a more gradual increase, set the knob to Quietmist™.

Indicator lights

The power on indicator will light to indicate that the humidifier is on.

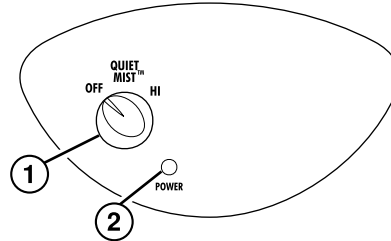

1. Fan Speed Knob
2. Power On Indicator – lights when unit is on.

Setting the Controls – 2-Speed Humidifier with Humidistat

Setting the fan speed

Turn the fan speed knob to the desired setting. To increase the humidity in a room more quickly, set the knob to **HI**. For quiet, nighttime operation or for a more gradual increase, set the knob to Quietmist™.

Setting the humidistat

The desired humidity knob allows you to set the humidifier to cycle on and off to maintain a selected humidity level. Turn the knob clockwise for higher humidity, counterclockwise for less. Once the desired humidity level is reached, the desired humidity indicator will light and the fan will turn off (unit is in stand-by mode).

Indicator lights

The power on indicator will light to indicate that the humidifier is on.

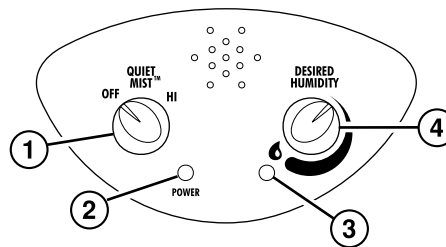

1. Fan Speed Knob
2. Power On Indicator – lights when unit is on.
3. Desired Humidity Indicator – lights when desired humidity is reached.
4. Desired Humidity Setting Knob

Quietmist™

For quiet, nighttime operation or for a more gradual increase in the humidity level, set the knob to Quietmist™.

Setting the Controls – 3-Speed Humidifier with Electronic Humidistat

Setting the fan speed

Turn the fan speed knob to the desired setting. To increase the humidity in a room more quickly, set the knob to **HI**. For normal operation, set the knob to **MED**. For quiet, nighttime operation or for a more gradual increase, set the knob to Quietmist™

Setting the electronic humidistat

The electronic humidistat allows you to set the humidity within a range from 20% to 90%, in 5% increments. The current room humidity level is displayed in large numbers, while the desired humidity level is displayed in smaller numbers. If the current room humidity level drops below 20%, the display will show **LO**. If it is higher than 90%, **HI** will be displayed. Press the ▲ and ▼ buttons to adjust the humidity level. The humidifier will then turn on automatically whenever the current room humidity drops more than 2% below the desired humidity. Once the desired humidity is reached, the fan will turn off and the unit will go into stand-by mode.

Indicator lights

The power on indicator will light to indicate that the humidifier is on.

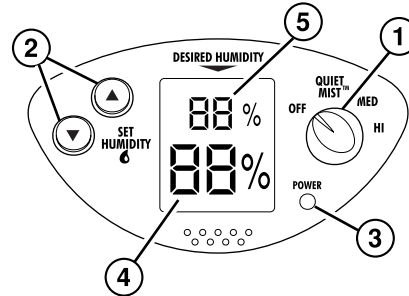

1. Fan Speed Knob
2. Humidity Setting Buttons (▲/▼)
3. Power On Indicator – lights when unit is on

Digital Display

4. Current Room Humidity Percentage
5. Desired Humidity Percentage

Quietmist™

For quiet, nighttime operation or for a more gradual increase in the humidity level, set the knob to Quietmist™

How to Clean

The evaporative, wick-type humidifier adds moisture to the air in the form of water vapor, by using a fan to force air through a moistened-filter medium.

To ensure the proper and efficient operation of your humidifier, the following cleaning and maintenance procedures must be followed.

Failure to follow the recommended care and maintenance instructions could lead to a buildup of micro-organisms, including algae, bacteria, and mildew, which may lead to respiratory or other ailments in some individuals.



⚠ WARNING

To reduce risk of electric shock:

- Always unplug before cleaning.
- Do not immerse fan enclosure in water or other liquid.

Cleaning the Humidifier

Wipe the fan enclosure, control panel, and cord with a damp cloth or sponge.

Daily Maintenance:

1. Turn off the humidifier and unplug it from electrical outlet.
2. Lift off the fan enclosure and remove the filter.
3. Remove the water tank and tray and carry them to the sink. Pour any remaining water into the sink.
4. Rinse the water tray and tank thoroughly to remove any dirt or sediment. Wipe clean, then dry with a clean cloth or paper towel.
5. Reinstall the water tray and filter, replace the fan enclosure, and refill the water tank with cool tap water as instructed on page 7.

NOTE: To prolong the life of the filter, it is recommended that you turn over the filter each time you fill the water tank.

Weekly Maintenance:

1. Turn off the humidifier and unplug it from electrical outlet.
2. Lift off the fan enclosure and remove the filter.
3. Remove the water tank and tray and carry them to the sink. Pour any remaining water into the sink.
4. To remove scale caused by hard water deposits and to clean the tank and water tray, these parts can be either cleaned in a dishwasher or washed by hand.
5. Inspect the filter each week. If it becomes hard to the touch, or shows discoloration (caused by mineral deposits or mold/mildew buildup), it should be replaced. See page 16 for information about ordering a replacement filter.
6. After cleaning and drying all parts, follow the instructions on page 6 to reassemble the humidifier. If the humidifier will not be used for at least two weeks, see the "Storing the Humidifier" section.

Preferred Cleaning Method (Cleaning in a dishwasher)

The parts shown on the right are dishwasher-safe for easy cleaning. These parts are a transparent smoke color for easy identification.

NOTES:

- Always wash humidifier parts separately from dishes.
 - Always use a heated water wash cycle.
 - If your dishwasher has a heated dry cycle, it should be turned OFF.
 - Do not use rinse aid while cleaning humidifier parts.
 - ALWAYS remove the filler cap from the water tank before placing the tank in the dishwasher.
1. Place the filler cap in the dishwasher's silverware basket. This small part must be secured in the silverware basket to prevent it from being damaged by the dishwasher.
 2. Place water tank in the dishwasher with the tank opening facing down if possible. This position will trap the least amount of water in the tank.

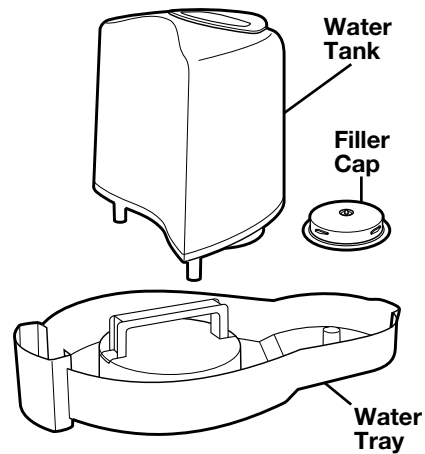

Tip!

If the water tank won't stand up in your dishwasher, try moving the silverware basket to another area in the dishwasher and place the tank in the silverware basket recess.

Alternate Cleaning Method (Cleaning by hand)

To remove mineral deposits:

1. Partially fill the water tray with a solution of one gallon water and 8 ounces undiluted white vinegar.
2. Allow to stand for 20 minutes, then clean all interior surfaces with a soft brush.
3. Dampen a soft cloth and wipe out entire tray to remove scale.
4. Rinse thoroughly with clean warm water to remove any remaining scale and vinegar/water solution.

To clean the tank:

1. Fill the tank with one gallon of water and one teaspoon of chlorine bleach.
2. Replace the filler cap, and let the solution stand for 20 minutes, swirling it around the tank every few minutes to wet all inside surfaces.
3. Empty the tank, rinse tank and filler cap thoroughly with water until no bleach smell is noticeable. Dry with a clean cloth or paper towel.

Storing the Humidifier

If the humidifier will not be used for at least two weeks:

1. Unplug the humidifier.
2. Empty the water tank and water tray.
3. Discard the filter. DO NOT leave it in the humidifier. To order a new filter, see page 16.
4. Follow the cleaning instructions for weekly maintenance.
5. On models with a manual humidistat, turn the humidistat to the minimum setting.
6. Make sure all parts are completely dry. DO NOT leave any water in the humidifier when storing it.
7. Place the humidifier in the original box and store in a cool, dry place.
8. Clean the humidifier and install the new filter before using it again.

Troubleshooting Guide

The following section provides the solutions to many common problems and questions. If your humidifier is not working correctly, review these solutions first; it may save you a phone call. If your problem is still not solved after reviewing this guide, call our toll-free customer service number, listed on the cover of this manual.

The Humidifier Will Not Turn On

- Is the tank filled and properly seated on the base?
- Is the humidifier plugged into a powered outlet?
- Is the humidifier turned on?
- Is the desired humidity set lower than the current room humidity level? The humidifier turns on automatically when the desired humidity is higher than the current room humidity.

The Tank Leaks

- Is the filler cap gasket in place? If not, press it into the groove around the tank fill opening. If the gasket seal is missing or damaged, call the customer service number on the cover to order a replacement gasket. Do not use the humidifier without the gasket in place.
- Is the filler cap locked tightly? Make sure that the "LOCKED" arrows line up with the ridges on the fill neck.
- Is something trapped under the edge of the rubber seal in the center of the filler cap? Check for debris under the edge of the seal, or for damage to the seal. If the seal is damaged, a replacement seal can be ordered by calling the customer service number on the cover.

The Tank Is Full But the Tray Does Not Fill

- Is the cord or another object trapped under the tank? Make sure that the tank is properly seated on the base and that the power cord is routed correctly. If the tank will not seat properly, see "**Fan Enclosure or Tank Does Not Fit on Base.**"

The Filler Cap Is Difficult to Remove

- Sometimes a vacuum can form in the tank, especially if it has not been seated on the base for a long period of time. Press the button in the center of the filler cap to relieve the vacuum.

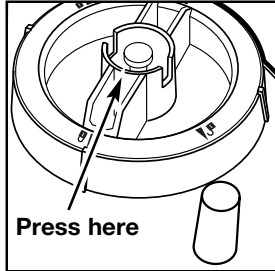

- Apply 100% pure petroleum jelly to the filler cap gasket. Wipe off any excess.

Fan Enclosure or Tank Does Not Fit on Base

- Make sure that the cord or other objects are not trapped under the fan enclosure or tank.

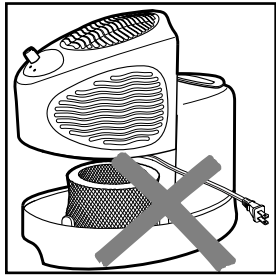

- New filters are shipped flat and must be "rounded" before installation. Gently pull the filter into a round shape, being careful not to tear it. Once the filter is properly rounded, install it and lower the fan enclosure into place (as described on page 6).

- Is the cord routed correctly? The cord should be pressed completely into the cord exit notch. Any excess cord should be completely behind the tabs in the cord storage compartment, as shown above.

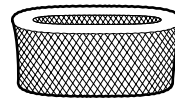
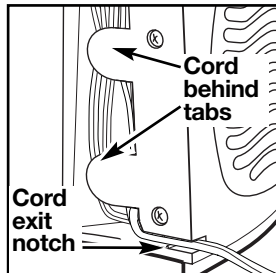

New filter

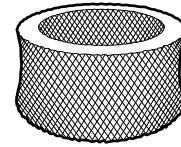

Rounded filter

Customer Service

If you have a question about your humidifier, call our toll-free customer service number. Before calling, please note the model, type, and series numbers and fill in that information below. These numbers can be found on the back of the fan enclosure. This information will help us answer your question much more quickly.

MODEL: _____ **TYPE:** _____ **SERIES:** _____

LIMITED WARRANTY

This product is warranted to be free from defects in material and workmanship for a period of one (1) year from the date of original purchase, except as noted below. During this period, we will repair or replace this product, at our option, at no cost. THE FOREGOING WARRANTY IS IN LIEU OF ANY OTHER WARRANTY, WHETHER EXPRESS OR IMPLIED, WRITTEN OR ORAL INCLUDING ANY WARRANTY OF MERCHANTABILITY OR FITNESS FOR A PARTICULAR PURPOSE. ANY LIABILITY IS EXPRESSLY LIMITED TO AN AMOUNT EQUAL TO THE PURCHASE PRICE PAID, AND ALL CLAIMS FOR SPECIAL, INCIDENTAL AND CONSEQUENTIAL DAMAGES ARE HEREBY EXCLUDED. There is no warranty with respect to the following, which may be supplied with this product: the filter. This warranty extends only to the original consumer purchaser and does not cover a defect resulting from abuse, misuse, neglect, use for commercial purposes, or any use not in conformity with the printed directions. This warranty gives you specific legal rights, and you may also have other legal rights which vary from state to state, or province to province. Some states or provinces do not allow limitations on implied warranties or special, incidental or consequential damages, so the foregoing limitations may not apply to you.

If you have a claim under this warranty, DO NOT RETURN THE APPLIANCE TO THE STORE! Please call our CUSTOMER SERVICE NUMBER. (For faster service please have model, series, and type numbers ready for operator to assist you.)

CUSTOMER SERVICE NUMBERS

In the U.S. 1-800-851-8900

In Canada 1-800-267-2826

Web site address: www.trueair.com

KEEP THESE NUMBERS FOR FUTURE REFERENCE!

Replacement Filters:

Humidifier Capacity:	USA Models:	Canada Models:	Filter Part Number:
2.5 gallons/day	05518 & 05519	05518C & 05519C	05910
3.5 gallons/day	05520 & 05521	05520C & 05521C	05920

HAMILTON BEACH ♦ PROCTOR-SILEX, INC.

263 Yadkin Road, Southern Pines, NC 28387

PROCTOR-SILEX CANADA, INC.

Picton, Ontario K0K 2T0

Hamilton Beach®

Humidificateur

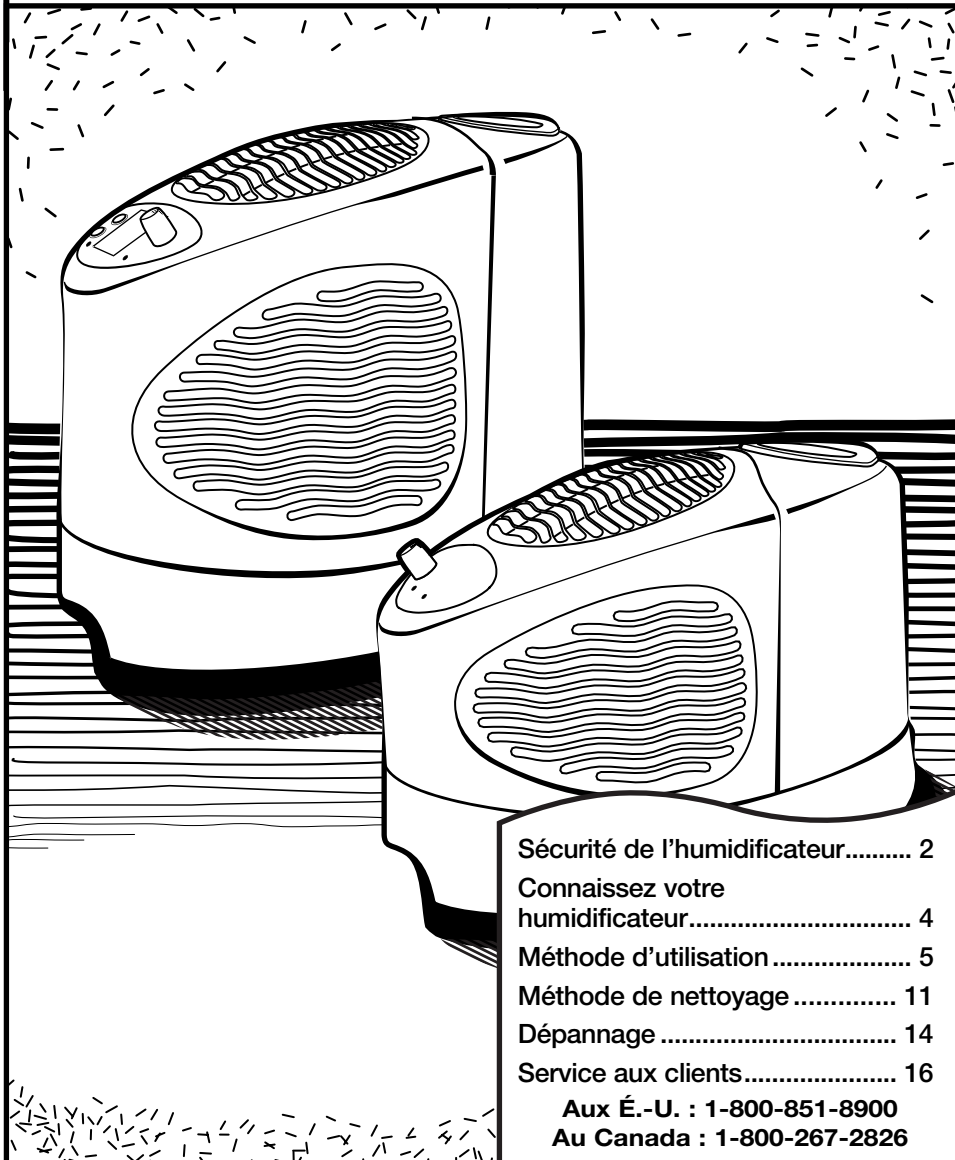

Sécurité de l'humidificateur.....	2
Connaissez votre humidificateur.....	4
Méthode d'utilisation	5
Méthode de nettoyage	11
Dépannage	14
Service aux clients.....	16

Aux É.-U. : 1-800-851-8900
Au Canada : 1-800-267-2826

840115700

Sécurité de l'humidificateur

IMPORTANTES MESURES DE PROTECTION

LIRE ET CONSERVER CES INSTRUCTIONS.

Lorsqu'on utilise des appareils électroménagers, des précautions de sécurité fondamentales doivent être observées, y compris les suivantes :

1. Lire toutes les instructions avant d'utiliser cet humidificateur. Conserver ces instructions à titre de référence.
2. Placer toujours l'humidificateur sur une surface ferme, plate, unie et résistante à l'eau.
3. Pour réduire le risque de choc électrique, ne jamais brancher l'humidificateur sur une prise de courant avec les mains mouillées.
4. Ne jamais faire tomber ou insérer des objets dans les ouvertures.
5. Ne jamais placer l'humidificateur dans un endroit où il est accessible aux enfants.
6. Ne pas placer l'humidificateur sur ou près des sources de chaleur telles que : cuisinières, radiateurs et appareils de chauffage, ou action directe de la lumière solaire.
7. Ne jamais raccorder l'humidificateur à une source de tension autre que 120 V CA.
8. Débrancher toujours l'humidificateur avant de le remplir, de le nettoyer, d'en faire l'entretien, ou de le déplacer.
9. Avant d'utiliser l'humidificateur, vérifier que le cordon et la fiche ne présentent aucun dommage. Ne pas utiliser un appareil dont le cordon ou la fiche est endommagé, après un mauvais fonctionnement, une chute ou un dommage occasionné de quelque façon que ce soit. Communiquer avec notre Service aux clients sans frais pour tout renseignement sur l'inspection, la réparation électrique, la réparation mécanique ou le réglage de l'humidificateur.
10. Débrancher toujours l'humidificateur, le vider ainsi que son réservoir lorsqu'il n'est pas utilisé.
11. Ne jamais incliner ni essayer de déplacer l'humidificateur ou la surface d'appui lorsqu'il est en service ou qu'il est plein d'eau. L'éteindre et le débrancher avant d'extraire le réservoir d'eau et de déplacer l'unité.
12. Cet humidificateur nécessite un entretien et un nettoyage périodiques. Consulter les instructions à la section intitulée Méthode de nettoyage. Ne jamais nettoyer l'humidificateur d'une manière qui n'est pas présentée dans ce guide.
13. Ne pas plonger le boîtier du ventilateur dans l'eau ou d'autres liquides, et éviter qu'il soit mouillé.
14. N'utiliser jamais des détergents, des produits d'entretien ménager ou d'autres solvants pour nettoyer l'humidificateur, sauf ceux qui sont indiqués dans les instructions de nettoyage fournies dans ce guide.
15. Éviter d'exposer les murs, les meubles ou les objets apparentés au débit d'air de l'unité.
16. Ne pas utiliser les filtres ou d'autres pièces de rechange que ne recommande pas ou que ne vend pas Hamilton Beach/Proctor-Silex, Inc.
17. Pour débrancher le cordon, mettre le sélecteur sur ARRÊT (OFF), puis extraire la fiche de la prise murale.
18. Ne pas employer l'appareil à des fins distinctes de l'utilisation prévue.
19. Ne jamais se tenir ni s'asseoir sur une pièce quelconque de l'humidificateur, et ne jamais poser des objets sur l'appareil.

CONSERVEZ CES INSTRUCTIONS!

Renseignements de sécurité aux consommateurs

Cet appareil est conçu uniquement pour l'usage domestique.

Cet appareil est muni d'une fiche polarisée. Ce type de fiche présente une broche plus large que l'autre. La fiche ne peut être introduite dans une prise que dans un sens seulement. Il s'agit d'une caractéristique de sécurité visant à réduire le risque de choc électrique.

Si la fiche ne peut pas être insérée dans la prise, la tourner dans l'autre sens.

Si elle ne peut toujours pas être insérée dans la prise, contacter un électricien qualifié pour qu'il remplace la prise défectueuse. Ne pas essayer de contourner l'objectif de sécurité de la fiche polarisée en la modifiant de quelque manière que ce soit.

Si un cordon plus long est nécessaire, utiliser une rallonge appropriée. Le calibre de la rallonge doit être le même que celui de l'appareil ou supérieur. Lorsqu'on utilise une rallonge, s'assurer qu'elle ne traverse pas la zone de travail, que des enfants ne puissent pas tirer dessus par inadvertance et qu'on ne puisse pas trébucher dessus.

Comment éviter un taux hygrométrique excessif

Il faut éviter les taux hygrométriques excessifs. Le point de consigne hygrométrique optimal que l'on recommande pour la santé des personnes est égal à 50 %. Bien que certaines unités puissent être réglées sur les plages d'humidité 20-90 %, il faut prendre soin de ne pas être hors limites, ce qui est fonction de la construction de la résidence et des conditions météorologiques externes.

Éviter de laisser l'eau se condenser sur les murs, les planchers ou les fenêtres, car cela peut occasionner des dommages. Lorsque ces conditions prévalent, il faut baisser le point de consigne sur l'humidificateur, ou éteindre l'unité. La société Hamilton Beach/Proctor-Silex, Inc. ne sera en aucun cas tenue responsable des dommages provoqués par l'eau.

Avant une première utilisation

Prendre soin de retirer tous les produits d'emballage. Choisir un endroit plat, uni et résistant à l'eau pour l'humidificateur, endroit qui permettra une bonne circulation de l'air et n'est pas accessible aux enfants.

Ne pas placer l'humidificateur là où son cordon présente un risque de chute ou de faux pas, ou bien dans des endroits où ses événements sont bloqués.

Connaissez votre humidificateur

Pièces et caractéristiques

Boîtier du ventilateur

1. Panneau de commande
2. Grille d'échappement
3. Emballage du cordon (voir page 6)
4. Grilles d'admission d'air

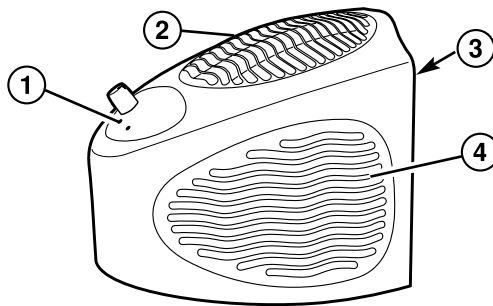

Réservoir d'eau

5. Poignée de transport
6. Réservoir d'eau
7. Joint
8. Bouchon de remplissage

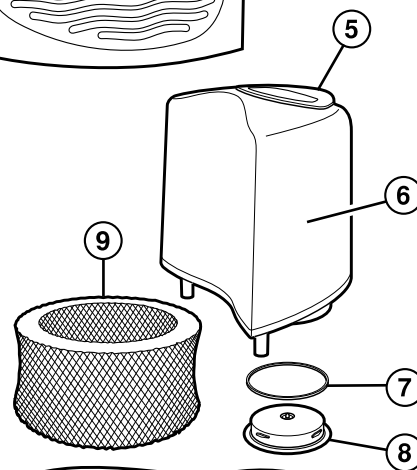

Base

9. Filtre
10. Plateau à eau
11. Base de l'humidificateur

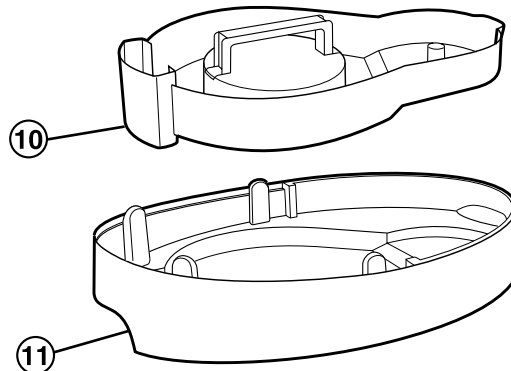

Méthode d'assemblage et d'utilisation

IMPORTANT : L'humidificateur Hamilton Beach est conçu pour une utilisation et un entretien faciles. S'assurer que le plateau à eau et le filtre sont convenablement installés avant de remplir le réservoir et d'utiliser l'humidificateur.

IL NE FAUT PAS UTILISER L'HUMIDIFICATEUR SANS QUE LE FILTRE NE SOIT EN PLACE!

Sélection de l'emplacement convenable

Pour empêcher tout risque de blessure ou dommage de l'humidificateur et des garnitures, tout en assurant le meilleur rendement possible de l'appareil, il faut suivre les directives de mise en place ci-après :

OPÉRATIONS AUTORISÉES : OPÉRATIONS INTERDITES :

- Placer l'humidificateur sur une surface plate, stable et imperméable à l'eau.

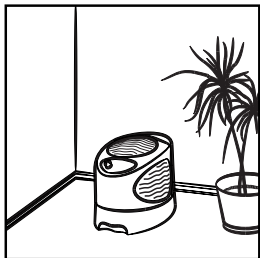

- Ne pas se tenir debout, s'asseoir ou placer tout objet sur l'humidificateur. L'appareil n'est pas conçu pour accepter un poids supplémentaire.



- Placer l'humidificateur le long d'un mur intérieur, à proximité d'une prise électrique et à l'écart. L'appareil et son cordon ne doivent présenter aucun risque de faux pas.
- Sélectionner un endroit où la circulation d'air est suffisante.
- Laisser un écart d'au moins six pouces (15 cm) entre l'humidificateur et n'importe quels murs ou garnitures, à défaut de quoi le mildiou ou l'humidité peuvent occasionner des dommages aux murs ou aux meubles.
- Débrancher l'humidificateur, puis vider le réservoir et le plateau à eau si l'appareil doit être déplacé ou ne sera pas utilisé pendant plusieurs jours.
- Ne pas bloquer les grilles d'admission et d'échappement de l'air. Cela peut en effet réduire le rendement, provoquer des dommages dus à l'humidité et l'accumulation du mildiou.
- Ne pas utiliser l'appareil dans un espace restreint et clos, ou dans une zone où le taux hygrométrique est supérieur à 50 %. Un excès d'humidité peut s'ensuivre.
- Ne pas placer l'humidificateur sur ou près des sources de chaleur telles que : cuisinières, radiateurs, et appareils de chauffage, ou en plein soleil.
- Ne jamais placer l'humidificateur dans une pièce fermée. Une pièce fermée peut produire une humidité excessive.
- Pour réduire les parasites et les interférences d'origine électrique, ne pas placer l'humidificateur sur ou à proximité des postes de télévision, des moniteurs pour enfants, ou des téléphones sans fil, ni le brancher dans la même prise que celle de ces derniers.

Assemblage de l'humidificateur

1. Insérer le plateau à eau dans la base de l'humidificateur. S'assurer qu'il est bien assujéti dans la base.

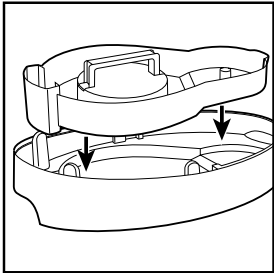

2. Placer le filtre sur le plateau à eau, conformément à l'illustration.

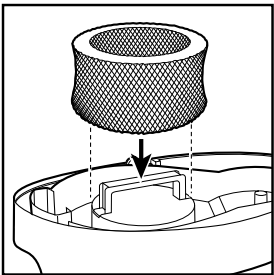

3. Enfiler (en le faisant glisser) le cordon dans l'encoche à l'extrémité inférieure de son compartiment d'emballage. Tout excès de cordon peut être rangé dans le compartiment de rangement du cordon.

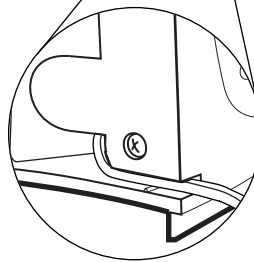
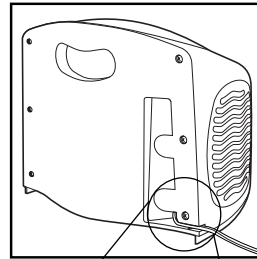

4. Placer le boîtier du ventilateur sur la base de l'humidificateur. S'assurer que le filtre s'aligne avec le couvercle du ventilateur.

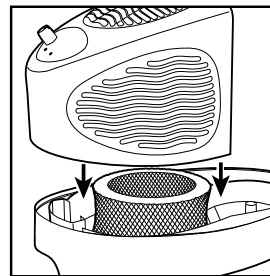

Remplissage du réservoir d'eau

1. Enlever le bouchon de remplissage

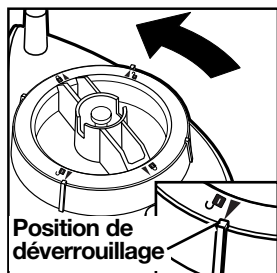

à la partie inférieure du réservoir en le tournant dans le sens antihoraire jusqu'à ce que les flèches DÉVERR.

s'alignent sur les arêtes du réservoir.

2. Remplir le réservoir à l'eau FRAÎCHE

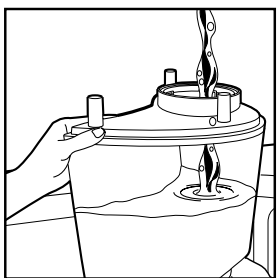

du robinet. NE PAS UTILISER L'EAU CHAUDE. S'assurer que le réservoir ne contient aucun débris.

REMARQUE : L'emploi d'eau distillée ou déionisée a pour effet de prolonger la durée de vie du filtre.

3. Replacer le bouchon de remplissage, puis le tourner dans le sens horaire jusqu'à ce que les flèches VERR. s'alignent

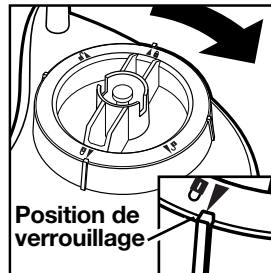

sur les arêtes de l'orifice du réservoir. Remettre le réservoir en position verticale. Pendant le transport de ce dernier, utiliser la poignée et tenir le réservoir de l'autre côté.

REMARQUE : S'assurer toujours que le bouchon de remplissage est verrouillé et que le joint est en place avant d'inverser le réservoir d'eau.

Conseil utile!

Pour prolonger la durée de vie du filtre, on recommande de retourner le filtre chaque fois que le réservoir d'eau est rempli.

Mise en place du réservoir d'eau sur la base

Mettre en place le réservoir en le baissant jusqu'à ce qu'il soit convenablement assujéti, et utiliser la base et le boîtier du ventilateur pour aligner le réservoir.

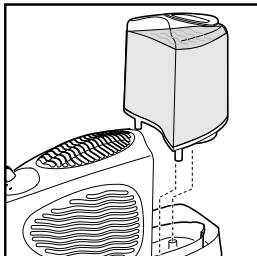

REMARQUE : Un peu d'eau est éjectée du réservoir et dans le plateau à eau lorsque le réservoir est mis en position.

MISE EN GARDE : Après le remplissage de l'humidificateur, il ne faut pas essayer de l'incliner ou de le déplacer. S'il est nécessaire de le déplacer, s'assurer qu'il n'est pas branché, puis retirer d'abord le réservoir d'eau.

IMPORTANT! Il ne faut jamais verser de l'eau dans les grilles d'admission et d'échappement d'air ni permettre qu'elles en soient éclaboussées.

Branchement de l'humidificateur

AVERTISSEMENT : Pour réduire le risque de choc électrique, ne jamais brancher l'humidificateur sur une prise de courant avec les mains mouillées.

Après avoir assemblé et assujéti l'humidificateur, puis rempli le réservoir, le brancher sur une prise murale.

REMARQUE : La fiche polarisée ne s'adapte que dans un seul sens – Ne PAS essayer de forcer la fiche! Si la fiche ne peut pas être insérée dans la prise, la tourner dans l'autre sens. Si elle ne peut toujours pas être insérée dans la prise, contacter un électricien qualifié pour qu'il remplace la prise désuète.

Réglage des commandes – Humidificateur à 2 vitesses

Réglage de la vitesse du ventilateur

Mettre le bouton de réglage de la vitesse du ventilateur sur la valeur désirée. Pour augmenter plus rapidement l'humidité dans une pièce, régler le bouton sur HAUT (HI). Pour un fonctionnement nocturne silencieux, ou pour une augmentation plus graduelle, régler le bouton sur Quietmist™.

Voyants lumineux

Le voyant d'alimentation s'allume pour indiquer que l'humidificateur est en marche.

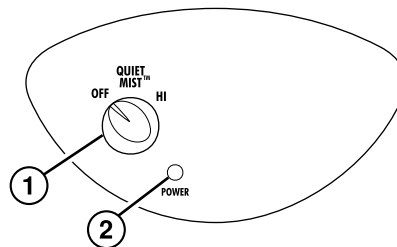

- 1. Bouton de réglage de la vitesse du ventilateur**
- 2. Voyant d'alimentation** – S'allume lorsque l'unité est en marche

Réglage des commandes – Humidificateur à 2 vitesses avec humidostat

Réglage de la vitesse du ventilateur

Mettre le bouton de réglage de la vitesse du ventilateur sur la valeur désirée. Pour augmenter plus rapidement l'humidité dans une pièce, régler le bouton sur HAUT (HI). Pour un fonctionnement nocturne silencieux, ou pour une augmentation plus graduelle, régler le bouton sur Quietmist™.

Réglage de l'humidostat

Le bouton de réglage de l'humidité voulue permet d'activer et de désactiver l'humidificateur de façon cyclique afin de maintenir à une valeur constante un état hygrométrique sélectionné. Tourner le bouton dans le sens horaire pour augmenter l'humidité, et dans le sens antihoraire pour la diminuer. Une fois que le taux hygrométrique voulu a été atteint, l'indicateur d'humidité s'allume, et le ventilateur s'éteint (unité dans le mode d'attente).

Voyants lumineux

Le voyant d'alimentation s'allume pour indiquer que l'humidificateur est en marche.

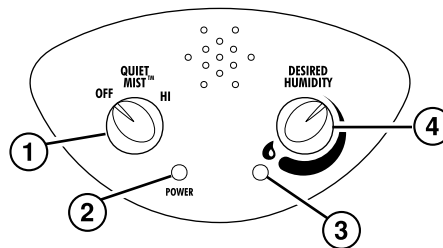

1. **Bouton de réglage de la vitesse du ventilateur**
2. **Voyant d'alimentation** – S'allume lorsque l'unité est en marche.
3. **Voyant d'humidité désirée** – S'allume lorsque le taux hygrométrique désiré est atteint.
4. **Bouton de réglage de l'humidité**

Quietmist™

Pour un fonctionnement nocturne silencieux, ou pour une augmentation plus graduelle, régler le bouton sur Quietmist™.

Réglage des commandes – Humidificateur à 3 vitesses avec humidostat électronique

Réglage de la vitesse du ventilateur

Mettre le bouton de réglage de la vitesse du ventilateur sur la valeur désirée. Pour augmenter plus rapidement l'humidité dans une pièce, régler le bouton sur HAUT (HI). Pour un fonctionnement normal, régler le bouton sur MED. Pour un fonctionnement nocturne silencieux, ou pour une augmentation plus graduelle, régler le bouton sur Quietmist™

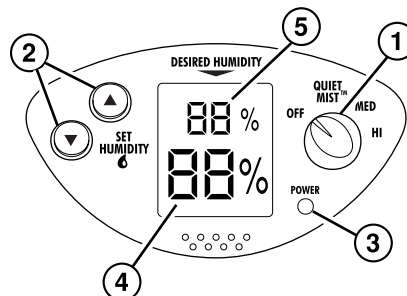

Réglage de l'humidostat électronique

L'humidostat électronique permet de régler le taux hygrométrique dans une plage comprise entre 20 % et 90 %, par incréments de 5 %. Le taux hygrométrique réel d'une pièce s'affiche en gros chiffres, tandis que le point de consigne hygrométrique s'affiche en petits chiffres. Si le taux hygrométrique réel passe sous le seuil de 20 %, l'écran affiche BAS (LO). S'il dépasse 90 %, il affiche HAUT (HI). Appuyer sur les boutons ▲ et ▼ pour régler le point de consigne hygrométrique. L'humidificateur s'allume alors automatiquement quand que le degré hygrométrique réel baisse de plus de 2 % au-dessous de la valeur désirée. Une fois que le pourcentage hygrométrique est atteint, le ventilateur s'éteint, et l'unité entre dans le mode d'attente.

Voyants lumineux

Le voyant d'alimentation s'allume pour indiquer que l'humidificateur est en marche.

1. Bouton de réglage de la vitesse du ventilateur
2. Boutons de réglage de l'humidité (▲/▼)
3. Voyant d'alimentation – S'allume lorsque l'unité est en marche.

Affichage numérique

4. Pourcentage hygrométrique courant dans la pièce
5. Pourcentage hygrométrique désiré

Quietmist™

Pour un fonctionnement nocturne silencieux, ou pour une augmentation plus graduelle, régler le bouton sur Quietmist™

Méthode de nettoyage

Les humidificateurs par évaporation à mèche permettent d'augmenter l'humidité de l'air sous forme de vapeur d'eau, au moyen d'un ventilateur qui force l'air dans un média filtrant humecté.

Pour assurer le fonctionnement convenable et efficace de l'humidificateur, il faut suivre la procédure suivante de nettoyage et d'entretien.

À défaut d'observer les instructions recommandées en matière de soin et d'entretien, des microorganismes peuvent s'accumuler, y compris des algues, des bactéries et le mildiou, pouvant causer des maux respiratoires ou autres pour certaines personnes.

	⚠ AVERTISSEMENT
	<p>Pour réduire tout risque de choc électrique :</p> <ul style="list-style-type: none"> • Débrancher toujours l'appareil avant de le nettoyer. • Ne pas plonger le boîtier du ventilateur dans l'eau ou tout autre liquide.

Nettoyage de l'humidificateur

Essuyer avec une éponge ou un chiffon humide le boîtier du ventilateur, le panneau de commande et le cordon.

Entretien quotidien :

1. Éteindre l'humidificateur et le débrancher de la prise électrique.
2. Soulever le boîtier du ventilateur, puis enlever le filtre.
3. Enlever le réservoir d'eau et le plateau à eau, puis les porter à l'évier. Verser toute eau résiduelle dans l'évier.
4. Rincer à fond le plateau à eau et le réservoir afin d'en éliminer tous les sédiments ou poussières. Les essuyer avec un chiffon, puis les sécher avec un chiffon propre ou un essuie-tout.
5. Réinstaller le plateau à eau et le filtre, replacer le boîtier du ventilateur, puis remplir le réservoir d'eau à l'eau fraîche du robinet, selon les instructions de la page 7.

REMARQUE: Pour prolonger la durée de vie du filtre, on recommande de retourner le filtre quand le réservoir d'eau est rempli.

Entretien hebdomadaire :

1. Éteindre l'humidificateur et le débrancher de la prise électrique.
2. Soulever le boîtier de ventilation, puis enlever le filtre.
3. Enlever le réservoir d'eau et le plateau à eau, puis les porter à l'évier. Verser toute eau résiduelle dans l'évier.
4. Pour extraire le tartre provoqué par les dépôts d'eau dure et pour nettoyer le réservoir et le plateau à eau, ces pièces peuvent être soit nettoyées dans un lave-vaisselle, soit lavées à la main.
5. Inspecter le filtre chaque semaine. S'il devient dur au toucher, ou s'il affiche une décoloration (due à des dépôts minéraux ou à une accumulation de moisissure ou de mildiou), il faut le remplacer. Pour tout renseignement sur la commande de filtre, consulter la page 16.
6. Après avoir nettoyé et séché toutes les pièces, suivre les instructions de la page 6 pour réassembler l'humidificateur. Si celui-ci n'est pas utilisé pendant au moins deux semaines, consulter la section intitulée « Entreposage de l'humidificateur ».

Méthode de nettoyage préférée**Nettoyage dans un lave-vaisselle :**

Les pièces illustrées à droite sont lavables au lave-vaisselle qui en assure facilement le nettoyage. Ces pièces sont de couleur fumée pour en faciliter l'identification.

REMARQUES :

- Laver toujours les pièces de l'humidificateur séparément de la vaisselle.
 - Toujours utiliser le programme de lavage à l'eau chaude.
 - Si le lave-vaisselle comporte un programme de séchage à chaud, il faut le mettre sur ARRÊT (OFF).
 - Ne pas utiliser d'agent de rinçage lors du lavage des pièces de l'humidificateur.
 - Retirer TOUJOURS le bouchon de remplissage du réservoir d'eau avant d'introduire ce dernier dans le lave-vaisselle.
1. Placer le bouchon de remplissage dans le panier d'ustensiles du lave-vaisselle. Les petites pièces doivent être fixées en place dans le panier pour ne pas subir de dommages lors du lavage.

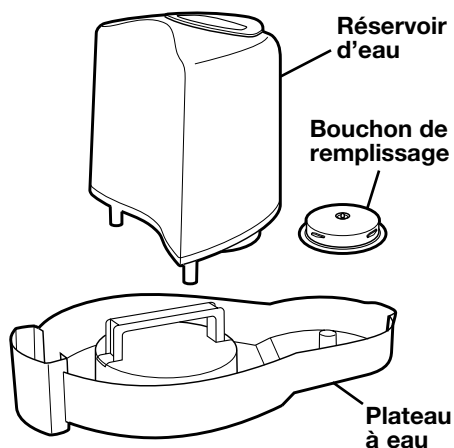

2. Placer le réservoir d'eau dans le lave-vaisselle en plaçant si possible l'ouverture vers le bas. Dans cette position, moins d'eau s'accumulera dans le réservoir.

Conseil!

Si le réservoir ne tient pas à la verticale dans le lave-vaisselle, essayer de déplacer le panier à ustensiles dans une autre section du lave-vaisselle et placer le réservoir dans l'enfoncement du panier.

Autre méthode de nettoyage

Nettoyage à la main :

Retrait des dépôts minéraux

1. Remplir partiellement le plateau à eau d'une solution de 1 gallon d'eau et de 8 oz de vinaigre blanc non dilué.
2. Laisser la solution reposer pendant 20 minutes, puis nettoyer toutes les surfaces internes avec une brosse douce.
3. Mouiller un chiffon doux, et bien essuyer tout le plateau afin d'en extraire le tartre.
4. Bien rincer à l'eau pure tiède pour supprimer tout tartre résiduel et la solution d'eau et de vinaigre.

Pour nettoyage le réservoir

1. Remplir le réservoir de 1 gallon d'eau et 1 cuillère à thé d'eau de Javel.
2. Replacer le bouchon, puis laisser la solution reposer pendant 20 minutes en la brassant toutes les 2 ou 3 minutes pour mouiller toutes les surfaces internes.
3. Vider le réservoir, bien le rincer à l'eau ainsi que le bouchon jusqu'à ce qu'aucune odeur d'eau de Javel ne soit perceptible. Sécher avec un chiffon propre ou un essuie-tout.

Entreposage de l'humidificateur

Si l'humidificateur n'est pas utilisé pendant au moins deux semaines :

1. Le débrancher.
2. Vider le réservoir d'eau et le plateau à eau.
3. Jeter le filtre. Ne PAS le laisser dans l'humidificateur. Pour commander un nouveau filtre, se reporter au plat verso de ce guide.
4. Suivre les instructions de nettoyage relatives à l'entretien hebdomadaire.
5. Dans les modèles dotés d'un humidostat manuel, régler ce dernier sur la valeur minimale.
6. S'assurer que toutes les pièces sont parfaitement sèches. Ne PAS laisser d'eau dans l'humidificateur pendant son entreposage.
7. Placer l'humidificateur dans le boîtier d'origine, puis l'entreposer dans un endroit sec et frais.
8. Nettoyer l'humidificateur et installer le nouveau filtre avant de le réutiliser.

Dépannage

La section suivante offre des solutions à un grand nombre de questions et problèmes courants. Si l'humidificateur ne fonctionne pas correctement, prendre d'abord connaissance de ces solutions; vous éviterez peut-être un appel téléphonique. Si le problème n'est toujours pas réglé après avoir pris connaissance de ce guide, composer notre numéro d'appel sans frais du service aux clients mentionné sur le plat verso de ce manuel.

L'humidificateur ne s'allume pas

- Le réservoir est-il rempli et bien assujéti dans la base?
- L'humidificateur est-il branché sur une prise de courant alimentée?
- L'humidificateur est-il allumé? Le réglage de l'humidité voulue est-il plus bas que le taux d'humidité courant de la pièce? L'humidificateur se met en marche automatiquement lorsque le réglage de l'humidité voulue est plus élevé que le taux d'humidité courant de la pièce.

Le réservoir fuit

- Le joint d'étanchéité du bouchon de remplissage est-il en place? Sinon, le presser dans la rainure autour de l'ouverture de remplissage du réservoir. Si le joint d'étanchéité manque ou est endommagé, composer le numéro du service aux clients mentionné sur le plat verso pour commander un joint de rechange. Ne pas utiliser l'humidificateur sans que le joint soit en place.
- Le bouchon de remplissage est-il bien serré? Veiller à ce que les flèches « VERR » s'alignent sur les arêtes de l'orifice du réservoir.
- Y a-t-il quelque chose de coincé sous le bord du joint d'étanchéité en caoutchouc au centre du bouchon de remplissage? Vérifier pour voir s'il y a des débris sous le bord du joint, ou si le joint est endommagé. Dans l'affirmative, un joint de rechange peut être commandé en composant le numéro du service aux clients mentionné sur à la page 16.

Le réservoir est plein, mais le plateau ne se remplit pas

- Le cordon ou un autre objet est-il coincé sous le réservoir? S'assurer que le réservoir est bien assujéti dans la base et que le cordon d'alimentation est acheminé correctement. Si le réservoir ne peut être assujéti correctement, voir « **Le boîtier du ventilateur ou le réservoir ne conviennent pas sur la base** ».

Le bouchon de remplissage est difficile à retirer

- Parfois, un vide se crée dans le réservoir, surtout s'il n'a pas bien été assujéti dans la base pendant une longue période. Appuyer sur le bouton au centre du bouchon de remplissage pour libérer le vide.

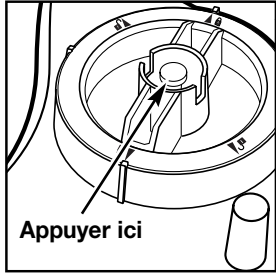

- Appliquer du pétrolatum 100 % pur (vaseline) sur le joint d'étanchéité du bouchon de remplissage. Essuyer tout excédent.

Le boîtier du ventilateur ou le réservoir ne conviennent pas sur la base

- S'assurer que le cordon d'alimentation ou autres objets ne sont pas coincés sous le boîtier du ventilateur ou le réservoir.

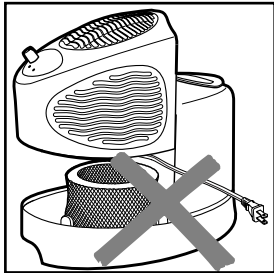

- Les filtres neufs sont expédiés plats et doivent être « arrondis » avant l'installation. Étirer doucement le filtre en une forme ronde en prenant soin de ne pas le déchirer. Une fois le filtre correctement arrondi, l'installer, puis abaisser le boîtier du ventilateur en place (tel que décrit à la page 6).

- Le cordon d'alimentation est-il acheminé correctement? Le cordon devrait être pressé complètement dans l'orifice de sortie du cordon.

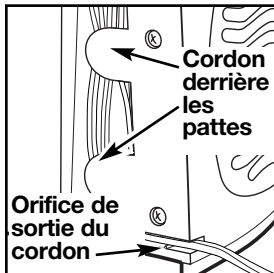

Tout excédent du cordon devrait se trouver complètement derrière les pattes dans le compartiment de rangement du cordon, tel qu'illustré ci-contre.

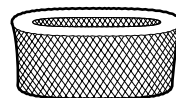

Filtere neuf

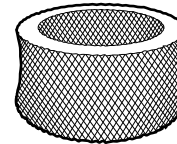

Filtere arrondi

Service aux clients

Si vous avez une question au sujet de votre humidificateur, composer notre numéro sans frais d'interurbain de service aux clients. Avant de faire un appel, veuillez noter les numéros de modèle, de type et de série et inscrire ces renseignements ci-dessous. Ces numéros se trouvent à l'arrière du boîtier du ventilateur. Ces renseignements nous aideront à répondre à votre question plus rapidement.

MODÈLE : _____ **TYPE :** _____ **SÉRIE :** _____

GARANTIE LIMITÉE

Ce produit est garanti exempt de vices de matériau et de fabrication pendant une période d'un (1) an à partir de la date de l'achat original, excepté ce qui est noté ci-dessous. Au cours de cette période, nous réparerons ou remplacerons ce produit sans frais, à notre discrétion. LA GARANTIE CI-DESSUS REMPLACE TOUTE AUTRE GARANTIE EXPRESSE OU IMPLICITE, ÉCRITE OU ORALE, Y COMPRIS TOUTE GARANTIE DE QUALITÉ MARCHANDE OU DE CONFORMITÉ À UNE FIN PARTICULIÈRE. TOUTE RESPONSABILITÉ EST EXPRESSÉMENT LIMITÉE À UN MONTANT ÉGAL AU PRIX D'ACHAT PAYÉ ET TOUTES LES RÉCLAMATIONS POUR DOMMAGES SPÉCIAUX ET INDIRECTS SONT PAR LES PRÉSENTES EXCLUES. La garantie ne s'applique pas aux accessoires suivants qui pourraient être vendus avec ce produit : le filtre. Cette garantie ne s'applique qu'à l'acheteur d'origine et ne couvre pas un vice causé par l'abus, le mésusage, la négligence, l'usage à des fins commerciales ou tout autre usage non prescrit dans le mode d'emploi. Cette garantie vous confère des droits juridiques spécifiques et vous pouvez aussi jouir d'autres droits juridiques qui peuvent varier d'un État à un autre ou d'une province à une autre. Certains États ou provinces ne permettent pas les limitations sur les garanties implicites ou les dommages spéciaux ou indirects de telle sorte que les limitations ci-dessus ne s'appliquent peut-être pas dans votre cas.

Si vous désirez procéder à une réclamation en vertu de cette garantie, NE RETOURNEZ PAS L'APPAREIL AU MAGASIN! Veuillez téléphoner au NUMÉRO DU SERVICE À LA CLIENTÈLE. (Pour un service plus rapide, ayez à portée de la main les numéros de série et de modèle et de type de votre appareil lorsque vous communiquez avec un représentant.)

NUMÉROS DU SERVICE À LA CLIENTÈLE

Aux États-Unis 1-800-851-8900

Au Canada 1-800-267-2826

Adresse du site Web : www.trueair.com

CONSERVEZ CES NUMÉROS POUR RÉFÉRENCE ULTÉRIEURE!

Filtres de rechange :

Capacité de l'humidificateur :	Aux É.-U. Modèles :	Au Canada Modèles :	Numéro de pièce du filtre :
2,5 gallons/jour	05518 et 05519	05518C et 05519C	05910
3,5 gallons/jour	05520 et 05521	05520C et 05521C	05920

HAMILTON BEACH ♦ PROCTOR-SILEX, INC.
263 Yadkin Road, Southern Pines, NC 28387

PROCTOR-SILEX CANADA, INC.
Picton, Ontario K0K 2T0

Free Manuals Download Website

<http://myh66.com>

<http://usermanuals.us>

<http://www.somanuals.com>

<http://www.4manuals.cc>

<http://www.manual-lib.com>

<http://www.404manual.com>

<http://www.luxmanual.com>

<http://aubethermostatmanual.com>

Golf course search by state

<http://golfingnear.com>

Email search by domain

<http://emailbydomain.com>

Auto manuals search

<http://auto.somanuals.com>

TV manuals search

<http://tv.somanuals.com>