



AS2000-AS2039 Series OWNER'S GUIDE

**For detailed vacuum information including FAQs
please visit eureka.com or call the Customer
Service Helpline: 1-800-282-2886.**

8 a.m. to 7:30 p.m. (CST), Monday - Friday

10 a.m. to 6:30 p.m. (CST), Saturday - Sunday

Serie AS2000-AS2039 GUÍA DEL USUARIO

**Para consultar información detallada y preguntas
frecuentes, visite eureka.com o llame a la línea
directa de servicio al cliente: 1-800-282-2886.**

8 a.m. a 7:30 p.m. (CST), de lunes a viernes

10 a.m. a 6:30 p.m. (CST), sábados y domingos

Séries AS2000 et AS2039 GUIDE DU PROPRIÉTAIRE

**Pour des détails sur les aspirateurs incluant la FAQ,
veuillez visiter eureka.com ou composez le numéro
du service à la clientèle : 1-800-282-2886.**

8 h à 19:30 h (HNC), du lundi au vendredi

10 h à 18:30 h (HNC), le samedi et dimanche

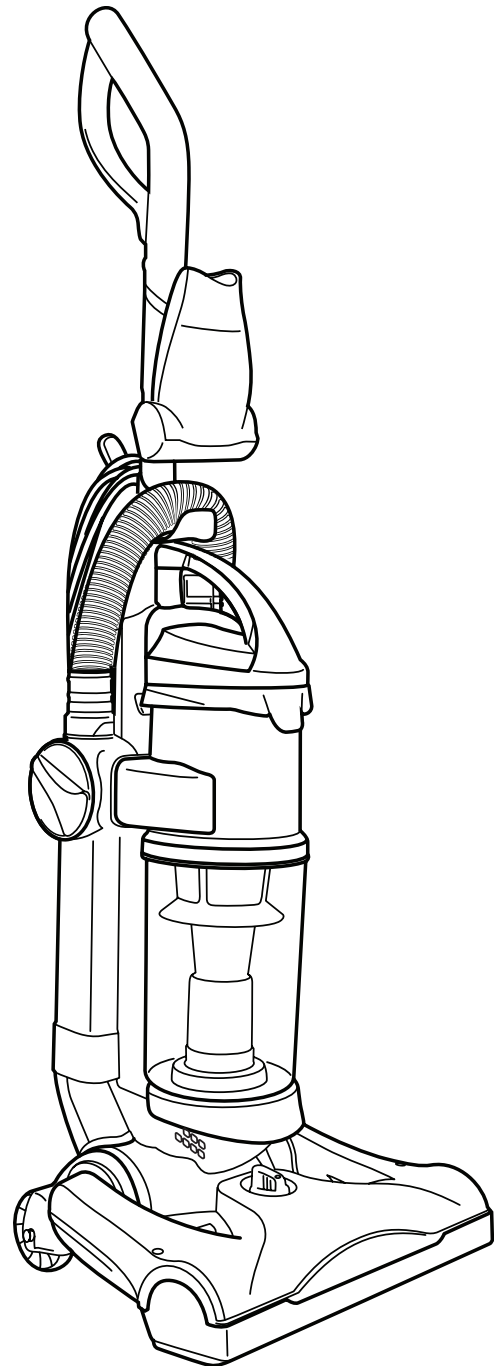

www.eureka.com

© 2013 Electrolux Home Care Products, Inc. Printed in China PN 88151

Download from www.Somanuals.com. All Manuals Search And Download.

IMPORTANT SAFEGUARDS

When using an electrical appliance, basic precautions should always be followed, including the following:

READ ALL INSTRUCTIONS BEFORE USING THIS VACUUM CLEANER.

WARNING

To reduce the risk of fire, electric shock, or injury:

- Do not use outdoors or on wet surfaces.
- Do not leave vacuum cleaner when plugged in. Turn off the switch and unplug the electrical cord when not in use and before servicing.
- Do not allow to be used as a toy. Close attention is necessary when used by or near children.
- Use only as described in this manual. Use only manufacturer's recommended attachments.
- Do not use with damaged cord or plug. If vacuum cleaner is not working as it should, has been dropped, damaged, left outdoors, or dropped into water, return it to a service center before using.
- Do not pull or carry by cord, use cord as a handle, close a door on cord, or pull cord around sharp edges or corners. Do not run vacuum cleaner over cord. Keep cord away from heated surfaces.
- Do not use extension cords or outlets with inadequate current carrying capacity.
- Turn off all controls before unplugging.
- Do not unplug by pulling on cord. To unplug, grasp the plug, not the cord.
- Do not handle plug or vacuum cleaner with wet hands.
- Do not put any object into openings. Do not use with any opening blocked; keep free of dust, lint, hair, and anything that may reduce airflow.
- This vacuum cleaner creates suction. Keep hair, loose clothing, fingers, and all parts of body away from openings and moving parts.
- Do not place vacuum on furniture or stairs as the brush roll may cause damage.
- Use extra care when cleaning on stairs. Do not place vacuum at top of stairs.
- Use extra care when cleaning area rugs as the brush roll may cause damage.
- Unplug before connecting turbo nozzle or other attachments. Place vacuum on floor with the handle in upright position while using attachments.
- Do not pick up anything that is burning or smoking, such as cigarettes, matches, or hot ashes.
- Do not use without dust cup or filter(s) in place.
- Do not use to pick up flammable or combustible liquids such as gasoline, or use in areas where they may be present.
- Store your vacuum indoors in a cool, dry area.
- Keep your work area well lighted.
- Unplug electrical appliances before vacuuming them.
- Brush roll could suddenly restart. Unplug before servicing.

SAVE THESE INSTRUCTIONS

FOR HOUSEHOLD USE ONLY

To reduce the risk of electric shock, this appliance has a polarized plug (one blade is wider than the other). This plug will fit in a polarized outlet only one way. If the plug does not fit fully into the outlet, reverse the plug. If it still does not fit, contact a qualified electrician to install the proper outlet. Do not change the plug in any way.

Do not oil the motor or brush roll at any time, the bearings are permanently lubricated and sealed.

Thermal Cutoff

This vacuum cleaner has a special thermostat that protects the vacuum in case of motor overheating.

If the vacuum suddenly shuts off proceed as follows:

- 1) Push the on/off switch off (I) and unplug the vacuum.
- 2) Check the vacuum for a possible source of overheating such as a full dust cup, a blocked hose or clogged filter. If these conditions are found, fix them and wait at least 30 minutes before attempting to use the vacuum.
- 3) After the 30 minute period, plug the vacuum back in and push the on/off switch on (I). If the vacuum still does not work, call the Eureka customer service helpline.

Problem Solving

For questions and problems related to your vacuum, please visit www.eureka.com or call the Customer Service Helpline: 1-800-282-2886.

MEDIDAS DE SEGURIDAD IMPORTANTES

Se deben seguir precauciones básicas al utilizar un aparato eléctrico, incluyendo las siguientes:

LEA TODAS LAS INSTRUCCIONES ANTES DE UTILIZAR ESTA ASPIRADORA.

ADVERTENCIA

Para reducir el riesgo de incendio, descarga eléctrica o lesión:

- No la utilice en exteriores ni sobre superficies húmedas.
- No se aleje de la aspiradora si está conectada. Apague el interruptor y desconecte el cable de corriente si no la utiliza o antes de darle servicio.
- No permita que la utilicen como un juguete. Es necesario poner mucha atención si se utiliza cerca de donde hay niños.
- Utilícela únicamente como se describe en este manual. Utilice solamente los accesorios que recomienda el fabricante.
- No la utilice si se han dañado el cable o el enchufe. Si la aspiradora no funciona como debiera, se ha dejado caer, se ha dañado, se ha dejado en el exterior, o se ha dejado caer en agua, llévela a un centro de servicio antes de utilizarla.
- No utilice el cable para jalarla, ni como asidera, no cierre una puerta sobre el cable, ni jale el cable haciéndolo pasar por bordes filosos. No pase la aspiradora por encima del cable. Mantenga el cable lejos de superficies calientes.
- No utilice cables de extensión ni tomas de corriente cuya capacidad de transmisión de corriente sea inadecuada.
- Desactive todos los controles antes de desconectarla.
- No jale el cable para desconectar. Para hacerlo, jale el enchufe, no el cable.
- No sujete el enchufe ni la aspiradora con las manos mojadas.
- No ponga ningún objeto en los huecos. No la utilice si algún hueco está obstruido; manténgala sin polvo, pelusa, cabello y cualquier material que reduzca el flujo de aire.
- Esta aspiradora genera succión. Mantenga su cabello, ropa suelta, dedos, y toda parte del cuerpo lejos de aberturas y piezas en movimiento.
- No coloque la aspiradora sobre muebles o escaleras porque el cepillo giratorio puede ocasionar daños.
- Tenga extremo cuidado cuando aspire escaleras. No coloque la aspiradora hasta arriba de las escaleras.
- Tenga extremo cuidado cuando aspire tapetes, porque el cepillo giratorio puede ocasionar daños.
- Desenchufe el cable antes de conectar la boquilla turbo u otros accesorios. Coloque la aspiradora en el suelo, con la manija en posición vertical, mientras utiliza los accesorios.
- No aspire nada que se esté quemando o despidiendo humo, como cigarrillos, fósforos o cenizas ardiendo.
- No la utilice si el cubo guardapolvo o el(los) filtro(s) no están en su lugar.
- No la utilice para aspirar líquidos inflamables o combustibles como la gasolina, ni en áreas en las que haya presencia de estos líquidos.
- Guarde su aspiradora bajo techo, en un lugar fresco y seco.
- Mantenga su área de trabajo bien iluminada.
- Desconecte los aparatos eléctricos antes de aspirarlos.
- El cepillo giratorio puede reiniciar su funcionamiento súbitamente. Desconéctelo antes de proceder con el servicio.

CONSERVE ESTAS INSTRUCCIONES

ÚNICAMENTE PARA USO DOMÉSTICO

Para reducir el riesgo de una descarga eléctrica, este aparato tiene un enchufe polarizado (una hoja es más ancha que la otra). Este enchufe se ajustará en una toma de corriente polarizada en una sola dirección. Si el enchufe no se ajusta perfectamente en la toma de corriente, invierta el enchufe. Si aún así no se ajusta, contacte a un técnico electricista competente para que instale la toma de corriente adecuada. No modifique de ninguna manera el enchufe.

No aplique aceite al motor ni al cepillo giratorio en ningún momento, los cojinetes están lubricados y sellados de forma permanente.

Interrupción térmica

Esta aspiradora tiene un termostato especial que la protege en caso de haber un recalentamiento del motor.

Si la aspiradora se apaga súbitamente, haga lo siguiente:

- 1) Oprima el interruptor de encendido/apagado (I) y desconecte la aspiradora.
- 2) Verifique si hay una fuente probable de recalentamiento, como el cubo guardapolvo lleno, una manguera obstruida o un filtro tapado. Si detectan estas condiciones, arrégelas y espere al menos 30 minutos antes de volver a utilizar la aspiradora.
- 3) Después del lapso de 30 minutos, enchufe la aspiradora y presione el interruptor de encendido/apagado para encenderla (I). Si la aspiradora sigue sin funcionar, llame a la línea directa de servicio al cliente de Eureka.

Solución de problemas

Para preguntas y problemas relacionados con su aspiradora, visite www.eureka.com o llame a la línea directa de Servicio al cliente: **1-800-282-2886**.

MESURES DE SÉCURITÉ IMPORTANTES

Lors de l'utilisation d'appareils électriques, prenez toujours les précautions de base, comprenant ce qui suit :

**AVANT D'UTILISER CET ASPIRATEUR ÉLECTRIQUE, LISEZ TOUTES LES INSTRUCTIONS
COMPRISES DANS LE PRÉSENT GUIDE.**

AVERTISSEMENT

Pour réduire le risque de décharge électrique, de blessure ou d'incendie :

- Ne pas utiliser à l'extérieur ou sur surfaces détrempées.
- Ne jamais laisser l'aspirateur branché sans surveillance. Avant tout entretien ou lorsque non utilisé, mettre le commutateur à sa position d'arrêt et débrancher le cordon électrique.
- Ne pas autoriser l'utilisation de l'aspirateur comme jouet. Une attention particulière est requise si l'appareil est utilisé par ou près d'enfants.
- Utiliser seulement comme décrit au présent guide. N'utiliser que les accessoires recommandés par le fabricant.
- Ne pas utiliser si le cordon est endommagé. Si l'aspirateur ne fonctionne pas comme il le devrait, est endommagé, a été laissé à l'extérieur ou échappé dans l'eau, retournez-le à un Centre de service avant de l'utiliser.
- Ne pas tirer ou soulever/transporter l'appareil par le cordon, coincer le cordon en refermant une porte ou tirer le cordon sur un objet acéré. Ne pas rouler l'aspirateur sur le cordon. Gardez le cordon éloigné des surfaces chaudes.
- Ne pas utiliser de rallonge ou prise de courant de capacité inférieure au courant nominal de l'aspirateur.
- Avant de débrancher le cordon, mettez toutes les commandes en arrêt.
- Ne pas débrancher en tirant sur le cordon. Pour ce faire, agrippez la fiche et non le cordon.
- Ne pas manipuler la prise ou l'aspirateur avec les mains mouillées.
- Ne placez aucun objet dans les ouvertures. Gardez libre de poussière, peluche, cheveux ou quoique ce soit qui pourrait réduire le débit d'air et ne pas utiliser si une des ouvertures est obstruée.
- Cet aspirateur crée de la succion. Gardez les cheveux, les vêtements amples, les doigts et toute partie du corps hors des ouvertures et des pièces rotatives.
- Ne pas placer l'aspirateur sur des meubles ou des marches puisque le rouleau-brosse pourrait les endommager.
- Pour le nettoyage d'escaliers, redoublez de prudence. Ne pas placer l'aspirateur sur des marches plus élevées que vous.
- Pour le nettoyage de tapis, redoublez d'attention puisque le rouleau-brosse pourrait les endommager.
- Avant de raccorder le balai turbo ou tout autre accessoire, veuillez débrancher l'aspirateur. Lorsque vous utilisez les accessoires, placez l'aspirateur sur le plancher avec la poignée en position verticale.
- N'aspirez aucun article en feu ou fumant tels les cigarettes, allumettes ou cendres chaudes.

Ne pas utiliser sans bac à poussière ou filtres installés.

- N'aspirez pas de liquide inflammable ou combustible tels que la gazoline, et n'utilisez pas l'appareil dans des endroits où pourrait se trouver ce genre de produit.
- Remisez votre aspirateur à l'intérieur dans un endroit frais et sec.
- Éclairez bien l'aire de travail.
- Débranchez les appareils électroménagers avant de passer l'aspirateur sur ceux-ci.
- Le rouleau-brosse pourrait soudainement se remettre en marche par inadvertance. Débranchez l'appareil avant tout entretien.

CONSERVEZ CES INSTRUCTIONS

POUR UTILISATION DOMESTIQUE SEULEMENT

Pour minimiser les dangers de choc électrique, cet appareil est muni d'une fiche polarisée (une lame est plus large que l'autre) et ne pourra être insérée dans une prise que dans le bon sens. Si elle ne s'insère pas dans la prise, inversez le sens de la fiche. Si elle ne s'insère toujours pas, appelez un électricien certifié pour câbler une prise adéquate. Ne JAMAIS modifier la fiche d'aucune façon.

Ne jamais huiler le moteur ou rouleau-brosse, les paliers sont scellés et lubrifiés à vie.

Protection thermique

Cet aspirateur est équipé d'un thermostat spécial qui le protège en cas de surchauffe du moteur.

Si l'aspirateur arrête soudainement suivre la procédure suivante :

- 1) Actionner le commutateur de marche/arrêt pour qu'il soit en position d'arrêt (0) et débrancher le cordon.
- 2) Vérifier l'aspirateur pour détecter une source possible de surchauffe comme un bac à poussière plein, un tuyau bloqué ou un filtre entravé. Si ces conditions sont trouvées, les enlever et attendre au moins 30 minutes avant de tenter de réutiliser l'aspirateur.
- 3) Après la période de 30 minutes, brancher l'aspirateur et actionner le commutateur (bouton marche/arrêt (I)). Si l'aspirateur ne fonctionne toujours pas, composer le numéro du service à la clientèle Eureka.

Résolution de problèmes

Pour toute question ou difficulté avec votre aspirateur, veuillez visiter eureka.com ou composez le numéro du service à la clientèle : **1-800-282-2886**.

What's In The Carton

Contenido de la caja

Contenu de la boîte

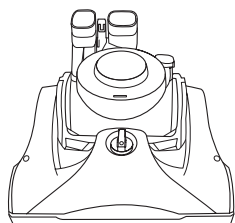

Base (A)
Base (A)
Base (A)

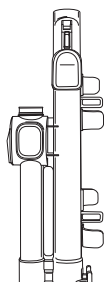

Backbone (B)
Estructura (B)
Corps de l'appareil (B)

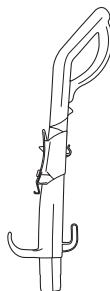

Handle (C)
Agarradera (C)
Poignée (C)

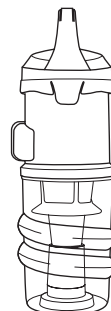

Dust Cup (D)
Taza para
el polvo (D)
Bac à poussière (D)

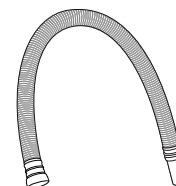

Hose (E)
Manguera (E)
Flexible (E)



Crevice Tool (F)
Herramienta
para ranuras anidada (F)
Suceur plat (F)



Extension Wand (G)
Extension Wand (G)
Tuyau Rallonge (G)

Note: Remove Crevice Tool (F) and Extension Wand (G) from inside of Backbone (B) hole before assembly.

Nota: Quite la herramienta esquinera (F) y el tubo de extensión (G) desde el hueco de la estructura (B) antes de desensamblar.

Remarque : Avant l'assemblage, sortez le suceur plat (F) et le tuyau rallonge (G) de l'intérieur de la partie dorsale de l'aspirateur (B).

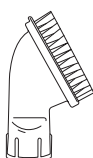

Dusting Brush (H)
Cepillo
desempolvador
(H)
Brosse
d'époussetage (H)



Turbo nozzle (I)
Boquilla turbo (I)
Balai turbo (I)

Easy 4 Step Assembly

To view our "How to Assemble" demo, visit www.eureka.com/airspeed/assembly

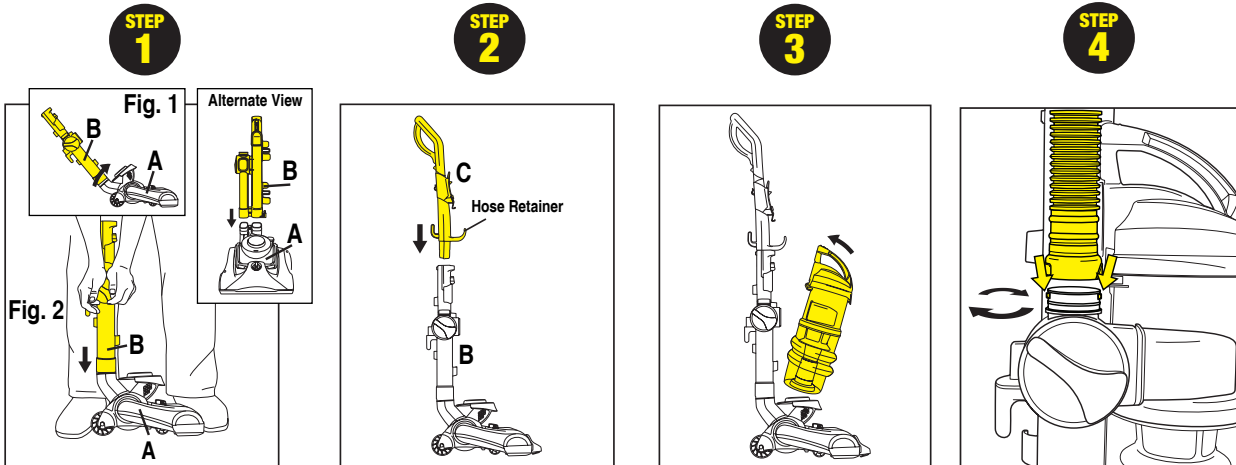

Fig 1: With the backbone (B) loosely on the base (A), rotate the backbone forward until the vacuum is locked in the upright position.

Fig 2: stand as shown and push down on backbone (B) valve to snap into place. Pull up to ensure the backbone has locked properly.

Align so that the hose retainer (C) is facing the vacuum front. Lower the handle (C) onto the backbone (B). Push down to snap into place. Pull up to ensure the handle has locked properly.

Put dust cup (D) into place on base. Push cup handle toward backbone (B) to snap into place.

To attach hose connector, align tabs and lower hose onto connector. Turn clockwise to lock.

Hose and Tool Storage

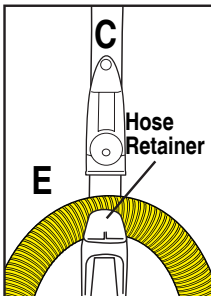

Route hose (E) through hose retainer on front of handle (C).

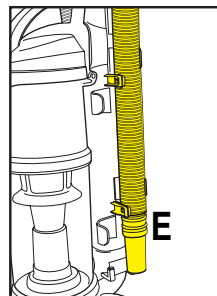

Put hose end (E) into hook at base of tool clips. Then push hose into clips.

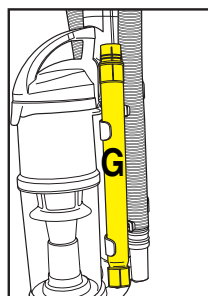

Slide crevice tool (F) into top of extension wand end (G). Place into clips on the side of the vacuum.

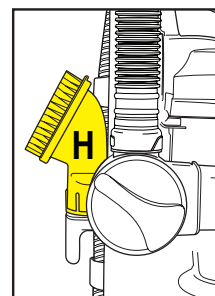

Store dusting brush (H) on back of vacuum.

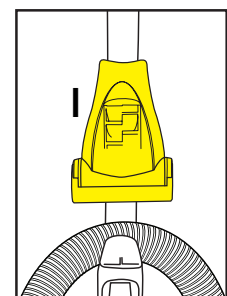

On some models: Attach turbo nozzle (I) to clip on handle (C).

Ensamblado fácil

Para ver nuestra demostración sobre “Cómo ensamblar”, visite www.eureka.com/airspeed/assembly

STEP
1

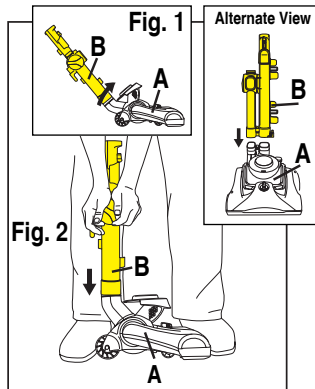
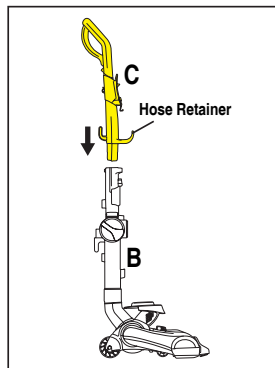

Fig 1: La estructura (B) debe estar floja sobre la base (A), abata la estructura hacia adelante hasta que la aspiradora se trabee en posición vertical.

Fig 2: Párese como se muestra y empuje hacia abajo la válvula de la estructura (B) para trabarla en su lugar. Levante la estructura para comprobar que se ha trabado correctamente.

STEP
2



Alinee el retén de la manguera que está en el mango (C) de manera que apunte hacia el frente de la aspiradora. Baje el mango (C) sobre la estructura (B).

Empuje para trabarlo en su lugar. Levante el mango para comprobar que se ha trabado correctamente.

STEP
3

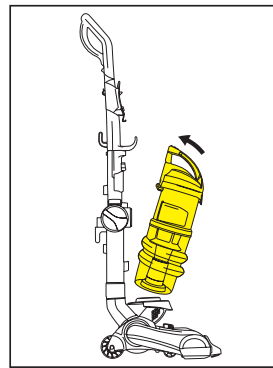

Coloque el cubo guardapolvo (D) en su lugar en la base. Empuje la manija hacia la estructura (B) para trabarlo en su lugar.

STEP
4

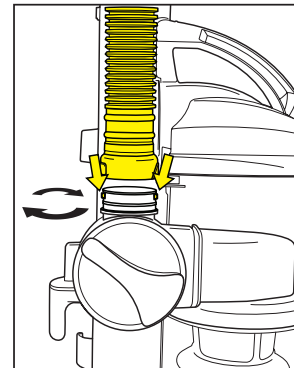

Para fijar el conector de la manguera, alinee las lengüetas y baje la manguera sobre el conector. Gírela hacia la derecha para trabarla.

Almacenamiento de la manguera y los accesorios

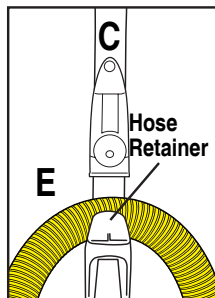

Encause la manguera (E) a través del retén de la manguera situado al frente de la manija (C).

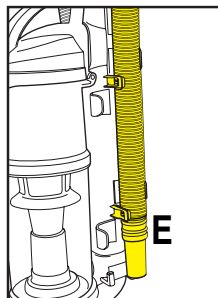

Ponga el extremo de la manguera (E) en el gancho en la base de los broches de la herramienta. Presione a manguera para insertarla en los broches.

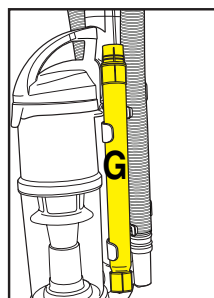

Deslice la herramienta esquinera (F) en el extremo superior del tubo de extensión (G). Colóquela en los broches que se encuentran en un costado de la aspiradora.

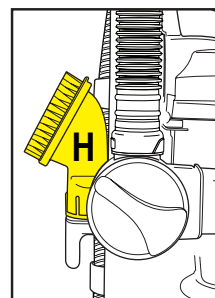

Guarde el cepillo para polvo (H) en el lado posterior de la aspiradora.

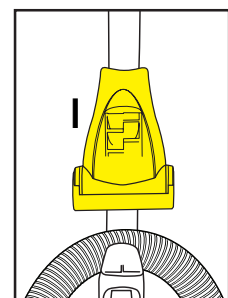

En algunos modelos: Conecte el turbo para trabarlo (I) en la manija (C).

Assemblage facile

Pour visionner notre présentation « Comment assembler », visitez www.eureka.com/airspeed/assembly

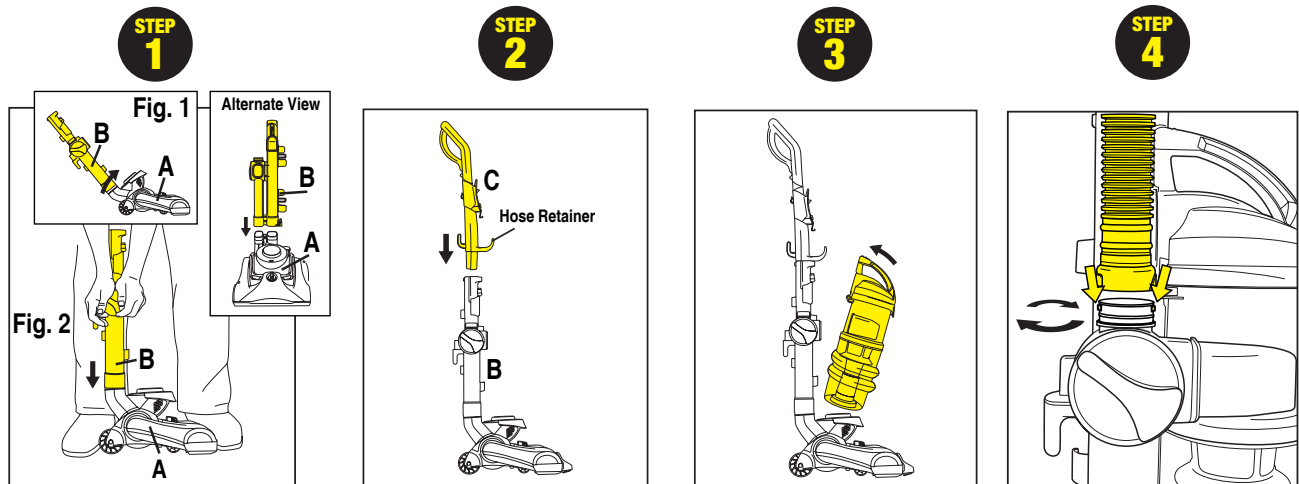

Fig 1: Avec la partie dorsale (B) placée lâchement sur la base (A), faites pivoter la partie dorsale vers l'avant jusqu'à ce que l'aspirateur se verrouille en position verticale.

Fig 2: En cette position tel que montré, appuyez vers le bas sur la soupape de la partie dorsale de l'aspirateur (B) pour l'enclencher en position. Tirez vers le haut pour vous assurer que la partie dorsale est correctement verrouillée.

Alignez la poignée (C) sur la partie dorsale en plaçant sa dépression et griffe de retenue du tuyau vers l'avant de l'aspirateur. Abaissez la poignée (C) sur la partie dorsale de l'aspirateur (B). Appliquez une pression pour l'enclencher en position. Tirez vers le haut pour vous assurer que la poignée soit correctement verrouillée.

Mettez le bac à poussière (D) en place dans la base. Repoussez la poignée vers le corps de l'aspirateur pour l'enclencher (B) en position.

Pour fixer le connecteur de flexible, alignez les languettes et abaissez le flexible sur le connecteur. Tournez en sens horaire pour verrouiller.

Remise de boyau et accessoires

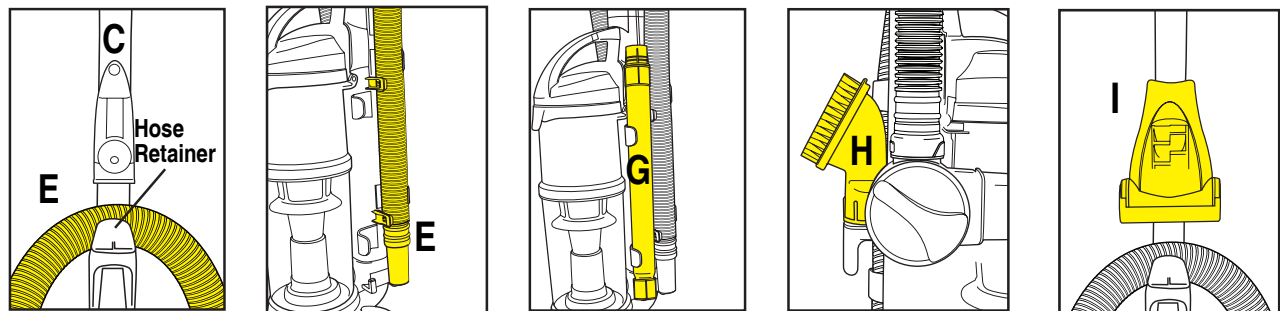

Faites passer le flexible (E) dans les attaches de retenue sur le devant de la poignée (C).

Enclenchez l'extrémité du flexible (E) dans la pince-attache sur le côté de l'aspirateur.

Glissez le suceur plat (F) dans l'extrémité supérieure du tuyau rallonge (G) et placez dans les attaches de retenue sur le côté de l'aspirateur.

Remisez la brosse d'époussetage (H) au dos de l'aspirateur.

Offerts sur certains modèles : Fixez le balai turbo à la pince-attache (I) sur la poignée (C).

Get Ready to Vacuum

Prepárese para aspirar

Préparation

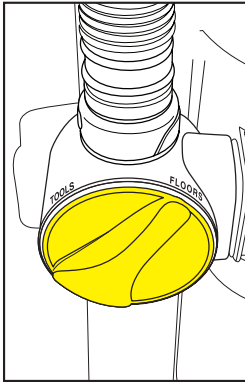

To vacuum floors, turn air path knob to 'floors.'

Para aspirar pisos, gire la perilla de direccionamiento de aire a la posición 'floors'. (pisos)

Pour les planchers, placez le bouton d'aspiration sur « floors »

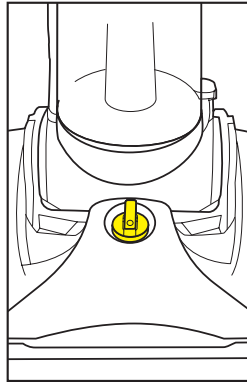

Adjust height for carpet or bare floors.

Ajuste la altura para alfombras o pisos.

Réglez la hauteur pour tapis ou planchers durs.

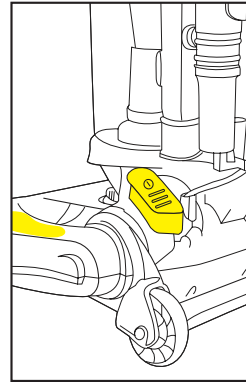

Step on foot graphic on hood and pull back on handle to recline vacuum. Step on power switch to turn on; step on again to turn off.

Pise el gráfico del pie en la cubierta y tire hacia atrás el mango para reclinar la aspiradora. Pise el interruptor para encender; píselo otra vez para apagar.

Pour incliner l'aspirateur, appuyez sur la pédale marquée du symbole d'un pied. Appuyez sur la pédale du commutateur d'alimentation pour démarrer ou arrêter.

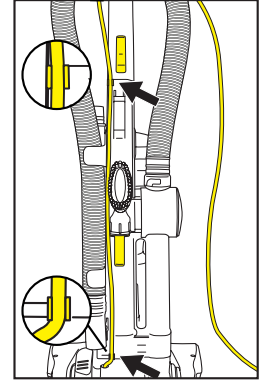

If desired, route cord through cord clips before storing on hooks

Si así lo desea, pase el cable a través de los broches antes de enrollarlo en los ganchos.

Si désiré, enroulez le cordon sur les supports prévus à cet effet avant d'accrocher l'aspirateur.

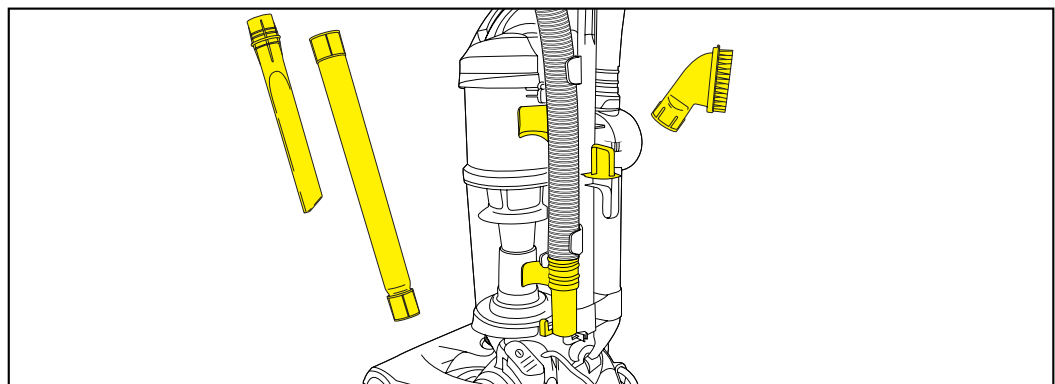
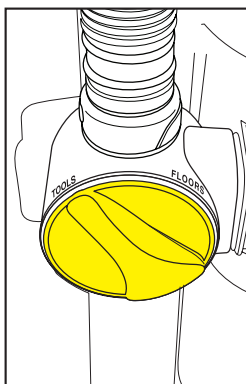

For hose cleaning turn air path knob to "tools". Attach tools to end of wand. To replace, store crevice tool inside extension wand and store this, dusting brush and turbo nozzle (for some models) in clips.

Para limpiar la manguera gire la perilla de direccionamiento de aire a "tools" (accesorios). Conecte los accesorios al extremo del tubo. Para volver a colocar, guarde el accesorio esquinero dentro del tubo de extensión y fije esto: cepillo para polvo y boquilla turbo (para algunos modelos) en los broches.

Pour l'aspiration par le flexible, placez le bouton d'aspiration sur « tools » (accessoires). Fixez l'accessoire désiré à l'extrémité du tuyau. Lors de changement d'accessoire, remisez le suceur plat à l'intérieur du tuyau rallonge. La brosse d'époussetage et le balai turbo son montés sur des pinces-attaches (le cas échéant, selon le modèle).

Maintenance

Cleaning the Dustcup

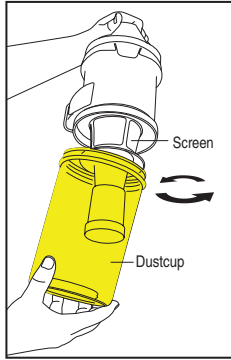

Hold dust cup handle in one hand and the bottom of dust cup in the other, turn dust cup counter clockwise to unlock the cup from the lid.

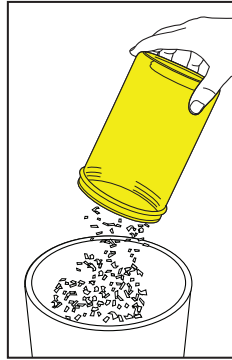

Empty the dust cup into the trash container. Wipe debris off screen.

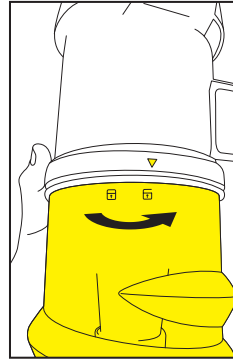

Hold dust cup handle in one hand and the bottom of dust cup in the other, line up arrow on dust cup with unlock icon on backside of dust cup. Turn clockwise to lock the cup to the lid.

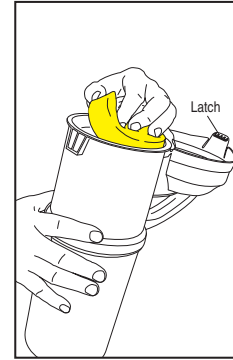

Pull dust cup latch to release dust cup. Remove filter and wash. Allow to air dry thoroughly (24 hours) before placing back in dust cup

Replacing the Belt

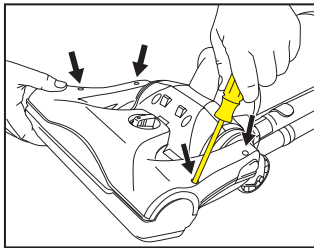

Unplug vacuum. Recline cleaner back. Using Philips screwdriver, remove 4 screws from hood.

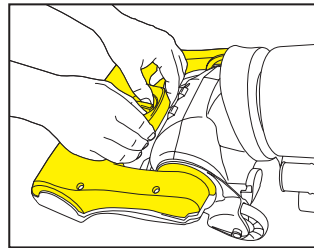

Using thumbs, push down on height adjust knob, while pulling up on inside hood edges with fingers. Lift and remove hood.

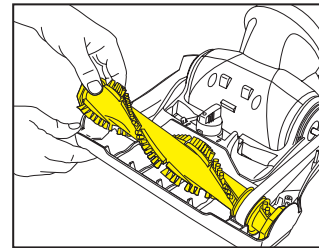

Lift left side of brushroll out of grooves. Then lift right side of brushroll out of grooves.

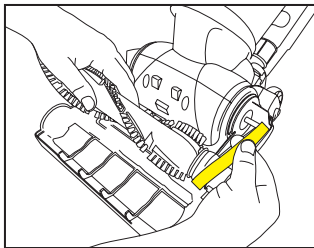

Remove belt from the brushroll and motor shaft. Loop new belt over motor shaft and brushroll, onto grey belt pulley.

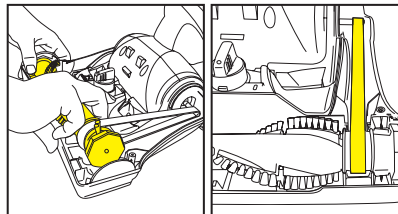

Grip the brushroll and belt as shown. Stretch belt and push the right side of brushroll into grooves. Lower left side of brushroll into grooves making sure both sides are secure by pushing down. Rotate the brushroll with hands to make sure belt is in center of grey pulley.

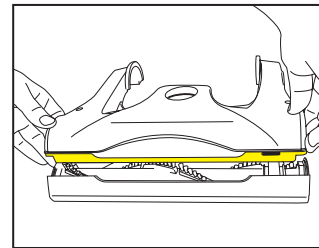

Line up corners of hood and put hood tab inside the front of cleaner. From front to back, push hood onto base, keeping hood in base grooves, and line up 4 screw holes. Replace 4 screws.

Mantenimiento

Para limpiar el cubo guardapolvo.

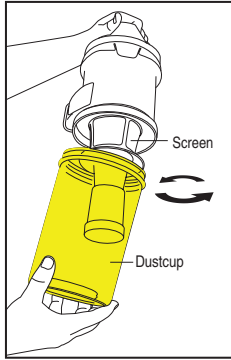

Sostenga la manija del cubo guardapolvo con una mano y la parte inferior del cubo guardapolvo con la otra, gire el cubo guardapolvo hacia la derecha para destrabar el cubo de la tapa.

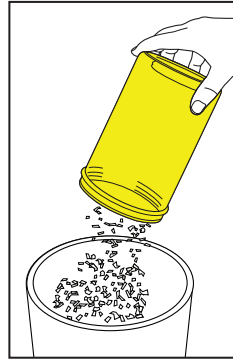

Vacíe el contenido del cubo guardapolvo en un contenedor de basura. Limpie los residuos que hayan quedado en la malla.

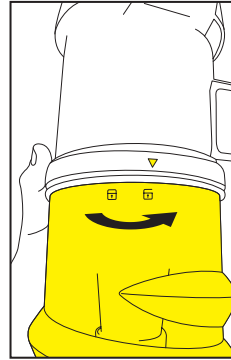

Sostenga la manija de cubo guardapolvo con una mano y la parte inferior del cubo guardapolvo con la otra, alinee la flecha del cubo guardapolvo con el icono de desbloqueo ubicado en la parte trasera del cubo. Gire hacia la derecha para destrabar el cubo de la tapa.

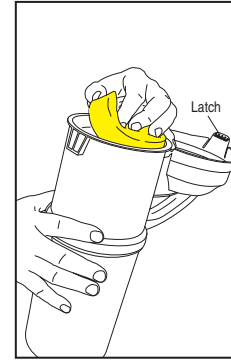

Levante la traba del cubo guardapolvo para liberarlo. Quite el filtro y lávelo. Permita que seque al aire perfectamente (24 horas) antes de volverlo a colocar en el cubo guardapolvo.

Para cambiar la banda

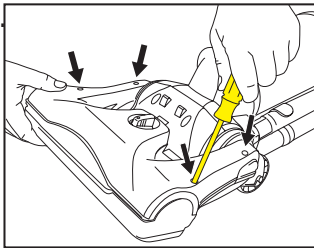

Desconecte la aspiradora. Incline hacia atrás la aspiradora. Utilice un destornillador Philips para quitar 4 tornillos de la cubierta.

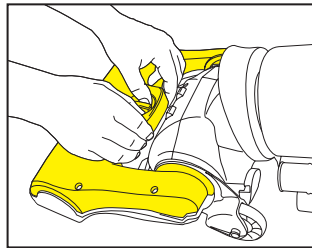

Use los dedos para oprimir la perilla de ajuste de altura, mientras tira hacia arriba los bordes de la cubierta con los dedos. Levante y extraiga la cubierta.

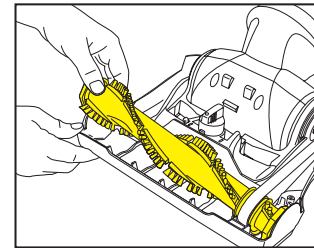

Levante el lado izquierdo del cepillo giratorio para separarlo de las ranuras. Luego levante el lado derecho del cepillo giratorio para separarlo de las ranuras.

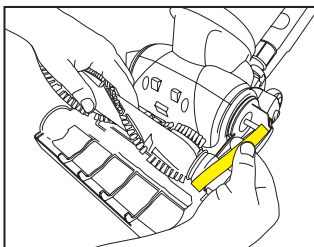

Retire la banda del cepillo giratorio y del eje el motor. Coloque la banda nueva sobre el eje del motor y el cepillo, sobre la polea gris de la banda.

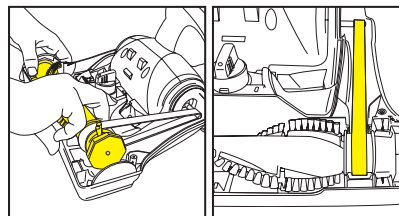

Sujete el cepillo y la banda como se muestra. Estire la banda y empuje el lado derecho del cepillo dentro de las ranuras. Baje el lado izquierdo del cepillo para colocarlo en las ranuras cerciorándose de que ambos lados están seguros mediante una presión hacia abajo. Gire el cepillo con las manos.

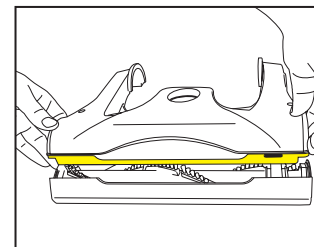

Alinee las esquinas de la cubierta y coloque la lengüeta de la cubierta en la parte interior del lado frontal de la aspiradora. De atrás hacia adelante, empuje la cubierta sobre la base manteniendo la cubierta en las ranuras de la base, y alinee los 4 orificios para tornillos. Vuelva a instalar los 4 tornillos.

Entretien

Nettoyage du bac à poussière

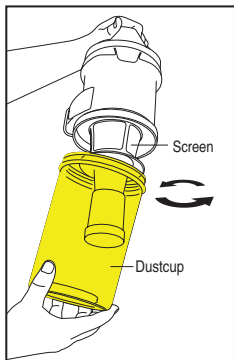

En maintenant la poignée du bac à poussière d'une main et son fond de l'autre, faites pivoter le bac en sens antihoraire pour le déverrouiller du couvercle.

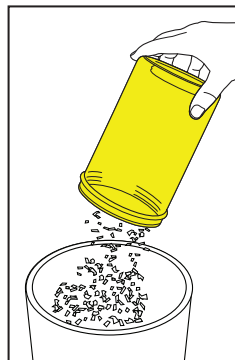

Videz le bac à poussière dans une poubelle. Essuyez les débris du filet.

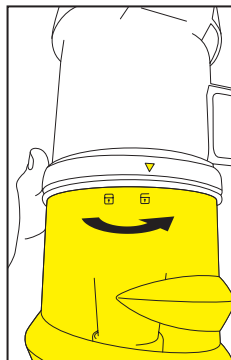

En maintenant la poignée du bac à poussière d'une main et son fond de l'autre, alignez la flèche du bac sur la marque déverrouiller à l'arrière. Tournez en sens horaire pour verrouiller le bac au couvercle.

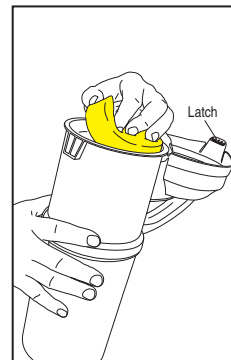

Tirez sur le verrou du bac à poussière pour le dégager. Retirez le filtre et lavez-le. Laissez complètement sécher à l'air libre (durant 24 heures) avant de le replacer dans le bac à poussière.

Remplacement de la courroie.

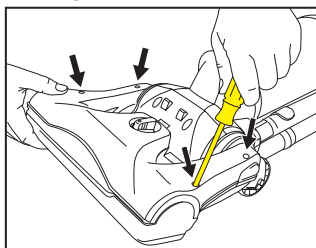

Débranchez l'aspirateur. Ré-inclinez l'aspirateur vers l'arrière. À l'aide d'un tournevis Phillips, dévissez et déposez les quatre vis du capot.

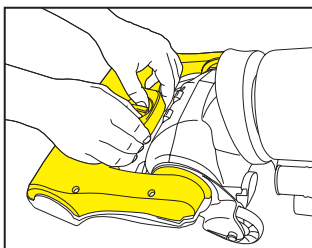

Avec vos pouces, enfoncez les boutons de réglage de hauteur tout en tirant sur les bords internes du capot avec vos doigts. Soulevez et déposez le capot.

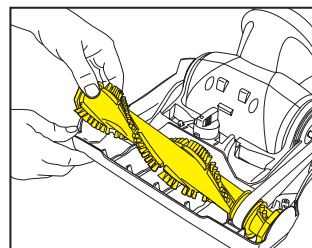

Soulevez le côté gauche du rouleau-brosse hors du palier de roulement et puis soulevez le côté droit du rouleau-brosse hors du palier de roulement.

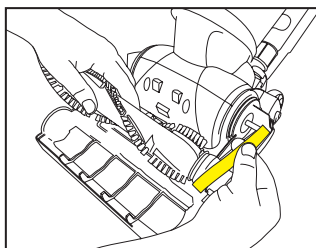

Déposez la courroie du rouleau-brosse et de l'arbre du moteur. Faites passer la nouvelle courroie sur l'arbre du moteur et le rouleau-brosse et puis sur la poulie grise.

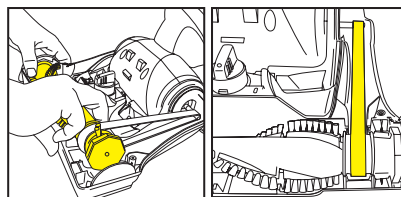

Empoignez le rouleau-brosse et la courroie comme montré. Étirez la courroie et repoussez le côté droit du rouleau dans le palier de roulement. Abaissez le côté gauche du rouleau dans le palier de roulement en vous assurant que les deux côtés sont bien en place en appliquant une pression vers le bas. Faites pivoter le rouleau-brosse manuellement pour vous assurer que la courroie est au centre de la poulie grise.

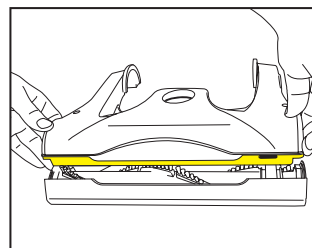

Alignez les coins du capot et placez ses languettes à l'intérieur de la façade de l'aspirateur. Repoussez le capot vers l'arrière dans la base de l'aspirateur en gardant le capot dans les rainures de la base et alignez les quatre trous de vis. Revissez les quatre vis.

Registration

To register your product visit www.eureka.com and click on the 'Register Your Product' link in the top right corner.

Maintenance Schedule

Make sure vacuum cleaner is turned off and power cord is unplugged when performing any maintenance.

For maintenance information, see maintenance section in this guide, see backside of dust cup or visit www.eureka.com. Maintenance not described must be performed by an authorized dealer.

DUST CUP – Empty after each use

FILTER DCF26 – Replace or clean regularly to maintain suction

U BELT – Check and replace if worn, cut or out of shape

BRUSHROLL – Clean monthly

Thermal Cutoff

This vacuum cleaner has a special thermostat that protects the vacuum in case of motor overheating.

If the vacuum suddenly shuts off proceed as follows:

- 1) Push the on/off switch off (I) and unplug the vacuum.
- 2) Check the vacuum for a possible source of overheating such as a full dust cup, a blocked hose or clogged filter. If these conditions are found, fix them and wait at least 30 minutes before attempting to use the vacuum.
- 3) After the 30 minute period, plug the vacuum back in and push the on/off switch on (I). If the vacuum still does not work, call the Eureka customer service helpline.

Problem Solving

For questions and problems related to your vacuum, please visit www.eureka.com or call the Customer Service Helpline: **1-800-282-2886**.

Registro

Para registrar su producto visite www.eureka.com y haga clic en el vínculo 'Registre su producto' ubicado en la esquina superior derecha.

Programa de mantenimiento

Compruebe que la aspiradora está apagada y se ha desconectado el cable de corriente cuando realice cualquier tipo de mantenimiento.

Para consultar la información sobre el mantenimiento, consulte la sección de mantenimiento en esta guía, vea el lado posterior del cubo guardapolvo o visite www.eureka.com. El mantenimiento no descrito lo debe realizar un distribuidor autorizado.

CUBO GUARDAPOLVO – Vaciar después de cada uso

FILTRO DCF21 – Cambiar o limpiar regularmente para mantener la succión

BANDA 'U' – Revisar y cambiar si hay desgaste, cortes o está en malas condiciones

CEPILLO GIRATORIO – Limpiar cada mes

Interrupción térmica

Esta aspiradora tiene un termostato especial que la protege en caso de haber un recalentamiento del motor.

Si la aspiradora se apaga súbitamente, haga lo siguiente:

- 1) Oprima el interruptor de encendido/apagado (I) y desconecte la aspiradora.
- 2) Verifique si hay una fuente probable de recalentamiento, como el cubo guardapolvo lleno, una manguera obstruida o un filtro tapado. Si detectan estas condiciones, arrégelas y espere al menos 30 minutos antes de volver a utilizar la aspiradora.
- 3) Después del lapso de 30 minutos, enchufe la aspiradora y presione el interruptor de encendido-apagado para encenderla (I). Si la aspiradora sigue sin funcionar, llame a la línea directa de servicio al cliente de Eureka.

Solución de problemas

Para preguntas y problemas relacionados con su aspiradora, visite www.eureka.com o llame a la línea directa de Servicio al cliente: **1-800-282-2886**.

Enregistrement

Pour enregistrer votre produit, visitez www.eureka.com et cliquez sur le lien « Enregistrez votre produit » au coin supérieur droit.

Garantie limitée Eureka

Pour les détails complets de la garantie veuillez consulter les renseignements supplémentaires (additional instructions) sur www.eureka.com ou composez le numéro du service à la clientèle **1-800-282-2886**.

Calendrier d'entretien

Pour tout entretien, assurez-vous que l'aspirateur est arrêté et que son cordon est débranché.

Pour l'information d'entretien, voir la section d'entretien du présent guide, consulter l'information au dos du bac à poussière ou visitez www.eureka.com. Tout entretien non indiqué aux présentes doit être effectué par un concessionnaire autorisé.

BAC À POUSSIÈRE – Vidanger après chaque usage

FILTRE DCF26 – Remplacer ou nettoyer régulièrement pour conserver le niveau de suction

COURROIE 'U' – Contrôler et remplacer si usée, fissurée ou déformée

ROULEAU-BROSSE – Nettoyer une fois par mois

Protection thermique

Cet aspirateur est équipé d'un thermostat spécial qui le protège en cas de surchauffe du moteur.

Si l'aspirateur arrête soudainement suivre la procédure suivante :

- 1) Actionner le commutateur de marche/arrêt pour qu'il soit en position d'arrêt (0) et débrancher le cordon.
- 2) Vérifier l'aspirateur pour détecter une source possible de surchauffe comme un bac à poussière plein, un tuyau bloqué ou un filtre entravé. Si ces conditions sont trouvées, les enlever et attendre au moins 30 minutes avant de tenter de réutiliser l'aspirateur.
- 3) Après la période de 30 minutes, brancher l'aspirateur et actionner le commutateur (bouton marche/arrêt (I)). Si l'aspirateur ne fonctionne toujours pas, composer le numéro du service à la clientèle Eureka.

Résolution de problèmes

Pour toute question ou difficulté avec votre aspirateur, veuillez visiter eureka.com ou composez le numéro du service à la clientèle : **1-800-282-2886**.

THE EUREKA LIMITED WARRANTY

Eureka warrants this vacuum cleaner to be free from defects in material and workmanship for a term of two years for normal household use. Warranty is granted only to the original purchaser and members of immediate household.

This warranty is good for two years from the date of purchase only when the vacuum cleaner is used in the accordance with Eureka operating instructions. **Note:** refurbished or remanufactured products have a one year limited warranty.

What This Warranty Does Not Cover

- Parts of the cleaner that require replacement under normal use, such as disposable dust bags, filters, drive belts, light bulbs, brush roll bristles, impellers and cleaning.
- Damages or malfunctions caused by negligence, abuse, or use not in accordance with the Owner's Guide,
- Defects or damages caused by unauthorized service or the use of other than Genuine Eureka, ARM & HAMMERTM and FiltreteTM by 3M parts.

What Eureka Will Do

Eureka will, at its option, repair or replace a defective cleaner or cleaner part that is covered by this warranty. As a matter of warranty policy, **Eureka will not refund the consumer's purchase price.**

Obtaining warranty service

To obtain warranty service you must return the vacuum or vacuum part along with "proof of purchase" to any Eureka Authorized Warranty Station. For Eureka Authorized Warranty Station or Service Information, visit www.eureka.com, write or telephone toll free:

USA: 1-800-282-2886

Electrolux Home Care
North America Service Division
P.O. Box 3900
Peoria, IL 61612

Mexico: (55) 5343-4384

Electrolux Home Care

Canada: 1-800-282-2886

Electrolux Home Care
North America Service Division
5855 Terry Fox Way
Mississauga, Ontario L5V 3E4

Obtaining warranty service outside your community

You must pay the shipping charges to the Eureka Authorized Warranty Station.

Return shipping charges will be paid by the Warranty Station. When returning parts for repair, please include the model, type and serial number located on the rating plate on the lower backside of the vacuum.

Further limitations and exclusions

Any warranty that may be implied in connection with your purchase or use of the vacuum, including any warranty of Merchantability or any warranty for Fitness For A Particular Purpose is limited to the duration of this warranty. Some states do not allow limitations on how long an implied warranty lasts, so the above limitations may not apply to you. Your relief for the breach of this warranty is limited to the relief expressly provided above. In no event shall the manufacturer be liable for any consequential or incidental damages you may incur in connection with your purchase or use of the vacuum. Some states do not allow the exclusion or limitation of incidental or consequential damages, so the above limitation or exclusion may not apply to you.

This warranty give you specific legal rights. You may also have the other rights, which may vary by state.

The ARM & HAMMER name is a trademark of Church and Dwight Co., Inc. 3M and Filtrete are trademarks of 3M Company, used by Electrolux Home Care Products, Inc. under license.

LA GARANTÍA LIMITADA DE EUREKA

Eureka garantiza que esta aspiradora esté libre de defectos de materiales y de fabricación, por el término de dos años, para uso doméstico normal. La garantía se otorga sólo al comprador original y a los miembros inmediatos del hogar. Esta garantía es válida durante dos años a partir de la fecha de compra, sólo cuando la aspiradora es usada de acuerdo con las instrucciones de operación de Eureka. **Nota:** los productos restaurados o reconstruidos tienen una garantía limitada por un año.

Qué no cubre esta garantía

- Partes de la aspiradora que es necesario reemplazar durante el uso normal, tales como bolsas para polvo descartables, filtros, correas motrices, bombillas de luz y cerdas del cepillo giratorio.
- Partes de la aspiradora que es necesario reemplazar durante el uso normal, tales como bolsas para polvo descartables, filtros, correas motrices, bombillas de luz y cerdas del cepillo giratorio.
- Defectos o daños causados por servicios de mantenimiento no autorizados o por el uso de piezas diferentes a las genuinas de Eureka, de ARM & HAMMER™ y Filtrete™ de 3M.

Lo que Eureka sí hará

Eureka, a su opción, reparará o reemplazará una aspiradora defectuosa, o una pieza de la aspiradora, que esté cubierta por esta garantía. Como parte de su política de garantía, **Eureka no devolverá el precio de compra pagado por el consumidor.**

Cómo obtener servicio de garantía

Para obtener servicio bajo garantía, usted debe retornar la aspiradora o pieza de la aspiradora junto con una "prueba de compra" a cualquier Estación de Garantía Autorizada de Eureka. Para obtener información sobre las Estaciones de Garantía Autorizadas de Eureka o sobre Servicio de mantenimiento, visite www.eureka.com, escriba, o llame por teléfono gratis al:

EE.UU.: 1-800-282-2886

Electrolux Home Care
North America Service Division
P.O. Box 3900
Peoria, IL 61612

México: (55) 5343-4384

Electrolux Home Care

Canadá: 1-800-282-2886

Electrolux Home Care
North America Service Division
5855 Terry Fox Way
Mississauga, Ontario L5V 3E4

Cómo obtener servicio de garantía de fuera de su comunidad

Usted debe pagar los costos de envío hasta la Estación de Garantía Autorizada de Eureka.

Los gastos del envío de retorno serán pagados por la Estación de Garantía. Cuando retorne piezas para su reparación, por favor incluya el modelo, el tipo y el número de serie que se encuentran en la placa de clasificación, en la parte posterior e inferior de la aspiradora.

Limitaciones y exclusiones adicionales

Cualquier garantía que pueda ser implícita, con respecto a su compra o al uso de la aspiradora, incluyendo cualquier garantía de comerciabilidad o cualquier garantía de idoneidad para un fin determinado se limita a la duración de esta garantía. Algunos estados no permiten limitaciones en cuanto a la duración de una garantía implícita, por lo que las limitaciones anteriores pueden no aplicar a su caso. Su compensación por incumplimiento de esta garantía se limita a la compensación expresamente provista arriba. El fabricante no podrá ser responsable, en ningún caso, por ningunos daños y perjuicios incidentales o consecuentes que Ud. pueda incurrir en relación a su compra o al uso de la aspiradora.

Algunos estados no permiten la exclusión o limitación de daños y perjuicios incidentales o consecuentes, por lo que la limitación o exclusión anterior puede no aplicar a su caso.

Esta garantía le da derechos legales específicos. También es posible que Ud. pueda tener otros derechos, que pueden variar según el estado.

El nombre ARM & HAMMER es una marca comercial de Church and Dwight Co., Inc. 3M y Filtrete son marcas comerciales de 3M Company que son usados, con licencia, por Electrolux Home Care Products, Inc.

LA GARANTIE LIMITÉE EUREKA

Eureka garantit cet aspirateur libre de tous défauts de matériaux et de fabrication pendant deux ans pour une utilisation résidentielle normale. La garantie n'est offerte qu'à l'acheteur original et aux membres de la résiden immédiate.

Cette garantie est valable pendant deux ans à partir de la date de l'achat seulement lorsque l'aspirateur est utilisé conformément aux instructions d'utilisation d'Eureka. **Note:** les produits réusinés ont une garantie limitée d'un an.

Cette garantie ne couvre pas

- Les pièces de l'aspirateur qui doivent être remplacées sous un usage normal tel que les sacs de poussière jetables, filtres, courroies d'entraînement, ampoules, cylindre brosser, soies, impulseurs et nettoyage.
- Les dommages ou mauvais fonctionnements causés par la négligence, l'abus et l'utilisation non conforme au Guide du propriétaire.
- Les défauts ou dommages causés par un service non autorisé ou l'utilisation de pièces autres que les pièces authentiques Eureka, ARM & HAMMER™ et Filtrete™ de 3M.

Ce qu'Eureka fera

Eureka réparera ou remplacera, à sa discrétion, un aspirateur défectueux ou une pièce d'aspirateur couverte par cette garantie. Dans le cadre de la politique de garantie, Eureka ne remboursera pas le prix d'achat au consommateur.

Obtenir le service sous garantie

Pour obtenir le service sous garantie, vous devez retourner l'aspirateur ou la pièce d'aspirateur avec la « preuve d'achat » à toute station de garantie autorisée Eureka. Pour obtenir des renseignements de service ou de station de garantie autorisée Eureka, visitez www.eureka.com, écrivez ou téléphonez sans frais :

É.-U.: 1-800-282-2886

Electrolux Home Care

North America Service Division

P.O. Box 3900

Peoria, IL 61612

Mexique: (55) 5343-4384

Electrolux Home Care

Canada: 1-800-282-2886

Electrolux Home Care

North America Service Division

5855 Terry Fox Way

Mississauga, Ontario L5V 3E4

Obtenir un service sous garantie à l'extérieur de votre communauté

Vous devez payer les frais d'expédition au poste de garantie autorisée Eureka.

Les frais de retour d'expédition seront payés par la station de garantie. En retournant les pièces pour la réparation, veuillez inclure le modèle, le type et le numéro de série qui se trouvent sur la plaque signalétique dans la partie inférieure de l'arrière de l'aspirateur.

Autres limitations et exclusions

Toute garantie qui pourrait être implicite par rapport à votre achat ou à votre utilisation de l'aspirateur, incluant toute garantie de commerciabilité ou toute garantie d'aptitude à un emploi particulier se limite à la durée de cette garantie. Certains états ne permettent pas de limitations quant à la durée de la garantie implicite, donc il se peut que les limitations précédentes ne s'appliquent pas dans votre cas.

Votre recours pour la rupture de garantie se limite au seul recours indiqué plus haut. Dans aucun cas, le fabricant ne sera tenu responsable de tous dommages consécutifs ou indirects que vous pourriez avoir par rapport à votre achat ou votre utilisation de l'aspirateur.

Certains états ne permettent pas l'exclusion ou la limitation des dommages indirects ou consécutifs, donc il se peut que la limitation ou l'exclusion précédente ne s'applique pas dans votre cas.

Cette garantie vous donne des droits juridiques précis. Vous pourriez aussi avoir d'autres droits qui varient d'une juridiction à l'autre.

Le nom ARM & HAMMER est une marque de commerce de Church and Dwight Co., Inc. 3M et Filtrete sont des marques de commerce de 3M Company, utilisées par Electrolux Home Care Products, Inc. sous licence.

Free Manuals Download Website

<http://myh66.com>

<http://usermanuals.us>

<http://www.somanuals.com>

<http://www.4manuals.cc>

<http://www.manual-lib.com>

<http://www.404manual.com>

<http://www.luxmanual.com>

<http://aubethermostatmanual.com>

Golf course search by state

<http://golfingnear.com>

Email search by domain

<http://emailbydomain.com>

Auto manuals search

<http://auto.somanuals.com>

TV manuals search

<http://tv.somanuals.com>