

*If you have questions or comments, contact us.  
Pour toute question ou tout commentaire, nous contacter.  
Si tiene dudas o comentarios, contáctenos.*

**1-800-4-DEWALT • [www.dewalt.com](http://www.dewalt.com)**

**INSTRUCTION MANUAL  
GUIDE D'UTILISATION  
MANUAL DE INSTRUCCIONES**

INSTRUCTIVO DE OPERACIÓN, CENTROS DE SERVICIO Y PÓLIZA DE GARANTÍA. **ADVERTENCIA:** LÉASE ESTE INSTRUCTIVO ANTES DE USAR EL PRODUCTO.

---

# DEWALT®

---

**DW071 Heavy Duty Rotary Laser  
Laser rotatif de service intensif DW071  
Láser rotativo para trabajo pesado**

IF YOU HAVE ANY QUESTIONS OR COMMENTS ABOUT THIS OR ANY DEWALT TOOL, CALL US TOLL FREE AT:  
**1-800-4-DEWALT (1-800-433-9258)**

## Introduction

The DW071 Cordless Rotary Laser is a manually leveled laser tool that can be used both inside and outside for horizontal (level) and vertical (plumb) alignment projects. This tool comes fully assembled. Applications range from acoustical ceiling installation and wall layout to foundation leveling and deck building. This tool has been designed with many innovative features that allow for quick and easy set-up and adjustment which will increase your productivity on the job. Please read and understand all instructions within this instruction manual prior to use.

## General Safety Rules For Battery Operated Tools



**WARNING!** Read and understand all instructions. Failure to follow all instructions listed below may result in electric shock, fire and/or serious personal injury.

### SAVE THESE INSTRUCTIONS

#### WORK AREA

- **Keep your work area clean and well lit.** Cluttered benches and dark areas invite accidents.
- **Do not operate power tools in explosive atmospheres, such as in the presence of flammable liquids, gases, or dust.** Power tools create sparks which may ignite the dust or fumes.
- **Keep bystanders, children, and visitors away while operating a power tool.** Distractions can cause you to lose control.

#### ELECTRICAL SAFETY

- **Use battery operated tool only with the specifically designated batteries.** Use of any other batteries may create a risk of fire.

#### PERSONAL SAFETY

- **Stay alert, watch what you are doing and use common sense when operating a power tool. Do not use tool while tired or under the influence of drugs, alcohol, or medication.** A moment of inattention while operating power tools may result in serious personal injury.
- **Dress properly. Do not wear loose clothing or jewelry. Contain long hair. Keep your hair, clothing, and gloves away from moving parts.** Loose clothing, jewelry, or long hair can be caught in moving parts. Air vents often cover moving parts and should also be avoided.
- **Do not overreach. Keep proper footing and balance at all times.** Proper footing and balance enables better control of the tool in unexpected situations.
- **Use safety equipment. Always wear eye protection.** Dust mask, non-skid safety shoes, hard hat, or hearing protection must be used for appropriate conditions.

#### TOOL USE AND CARE

- **Use clamps or other practical way to secure and support the workpiece to a stable platform.** Holding the work by hand or against your body is unstable and may lead to a loss of control.
- **Do not use tool if switch does not turn it on or off.** A tool that cannot be controlled with the switch is dangerous and must be repaired.
- **Store idle tools out of reach of children and other untrained persons.** Tools are dangerous in the hands of untrained users.
- **When batteries are not in use, keep them away from other metal objects like: paper clips, coins, keys, nails, screws, or other small metal objects that can make a connection from one terminal to another.** Shorting the battery terminals together may cause sparks, burns, or a fire.
- **Check for misalignment or binding of moving parts, breakage of parts, and any other condition that may affect the tools operation. If damaged, have the tool serviced before using.** Many accidents are caused by poorly maintained tools.

- Use only accessories that are recommended by the manufacturer for your model. Accessories that may be suitable for one tool, may create a risk of injury when used on another tool.

## SERVICE

- Tool service must be performed only by qualified repair personnel. Service or maintenance performed by unqualified personnel may result in a risk of injury.

**⚠ WARNING! DO NOT DISASSEMBLE LASER LEVEL.** There are no user serviceable parts inside. Disassembling the laser level will void all warranties on the product. Do not modify the product in any way.

## Additional Safety Rules

- The label on your tool may include the following symbols.
 

V .....volts	A .....amperes
Hz .....hertz	W .....watts
min.....minutes	~ .....alternating current
==== .....direct current	n <sub>o</sub> .....no load speed
☐ .....Class II Construction	⊕ .....earthing terminal
.../min .....revolutions or reciprocation per minute	⚠ .....safety alert symbol

## Laser Safety

The DW071 Cordless Rotary Laser is listed as a CLASS IIIa LASER PRODUCT and complies with the applicable requirements of title 21 of the Code of Federal Regulations set forth by: the Department of Health, Education, and Welfare; the Food and Drug Administration; the Center for Devices and Radiological Health.

**⚠ DANGER: THIS PRODUCT EMITS LASER RADIATION - DO NOT STARE INTO THE LASER BEAM**

**⚠ CAUTION:** The use of optical instruments with this product will increase eye hazard.

- Set the laser at a position above or below eye level.
- **DO NOT** disassemble the laser tool. There are no user serviceable parts inside.

**AVOID EXPOSURE  
LASER RADIATION IS  
EMITTED FROM THESE APERTURES**

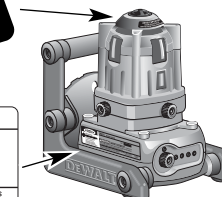

- When using the laser overhead, always use a ceiling wire hanger or equivalent material in addition to the wall mount clamp to help secure the laser level while mounting it to a wall. See "Wall Mount" section for instructions.
- The use of controls or adjustments or procedures other than those specified herein may result in Hazardous Radiation Exposure.
- **DO NOT** modify the laser in any way. Modifying the tool may result in Hazardous Laser Radiation Exposure.
- Repairs and servicing must be performed by a qualified repair facility
- **DO NOT** allow children to operate the laser tool.
- **DO NOT** operate the laser around children.
- **DO NOT** Remove warning labels from the tool.

## Operating Tips

- Ensure batteries are in good working condition. If the "Power" LED light is flashing, the batteries need replacement.
- To extend battery life, turn laser off when not working with or marking the beam.
- To ensure the accuracy of your work, check to make sure your laser is calibrated often. See "Field Calibration" section of this manual.
- Before attempting to level the laser, make sure the tool is positioned securely on a relatively smooth surface.
- The more accurately centered the bubbles are in the vials, the more accurate the laser beam will be for working.

English

- Your DEWALT laser is equipped with 2, side by side laser diodes which produce an extremely bright, visible beam when the laser head is rotated.
- Always mark the center of the laser line or dot.
- To increase working distance and accuracy, set up the laser in the middle of your working area.
- When attaching to a tripod or wall, mount the laser securely.
- When working indoor a slow rotary head speed will produce a visibly brighter line, a faster rotary head speed will produce a visibly solid line.
- To increase beam visibility, wear the Laser Enhancement Glasses provided and/or use the Laser Target Card to help find the beam.
- To transfer a laser dot mark use the Manual Rotation Button on the top of the laser head for quick and easy control. See "Manual Head Rotation Button" section for instructions.
- Extreme temperature changes can cause movement of internal parts that can effect accuracy. Check your accuracy often while working.
- When working with the DEWALT Digital Laser Detector set the laser variable speed control to the fastest setting.
- Utilize the Bump Sensor feature on the laser to warn you if the tool has been bumped after set up.
- If the laser has been dropped or has tipped over while set up on a tripod, have the calibration system checked by a qualified service center before continuing use.

### Installing Batteries

This tool is powered by 3 "D" batteries. To install the batteries provided, remove the battery compartment cover by loosening the thumb-screw at the top of the cover. Insert the batteries as indicated by the diagram molded into the battery compartment and replace the battery cover.

**⚠ WARNING: Batteries can explode, or leak, and can cause injury or fire.** To reduce this risk:

- Carefully follow all instructions and warnings on the battery label and package.

- Always insert batteries correctly with regard to polarity (+ and -), marked on the battery and the equipment.
- Do not short battery terminals.
- Do not charge batteries.
- Do not mix old and new batteries. Replace all of them at the same time with new batteries of the same brand and type.
- Remove dead batteries immediately and dispose of per local codes.
- Do not dispose of batteries in fire.
- Keep batteries out of reach of children.
- Remove batteries if the device will not be used for several months.

### Control Panel

The Control Panel contains the ON/OFF/VARIABLE SPEED SWITCH, ON/LOW BATTERY INDICATOR LED LIGHT, and BUMP SENSOR CONTROL BUTTONS AND LED INDICATOR LIGHTS.

#### To Turn the Laser On:

Insert fresh batteries into the tool.

Rotate the ON/OFF knob (A) clockwise to power the laser ON. The dual laser diodes will turn on and the POWER LED (B) Light will illuminate. The rotary head will remain stationary during the first 1/4 turn of the knob. Rotation of the laser head will begin as the Variable

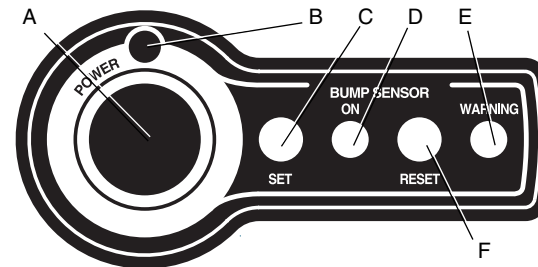

Speed knob continues to be turned clockwise. The rotary head speed is variable from 0-600 RPM. The POWER LED Light will remain lit until the batteries need to be replaced.

**Low Battery Indicator:**

The DW071 is equipped with a Low Battery Indicator. A flashing POWER LED Light indicates that the batteries need to be replaced.

**To Turn the Laser Off:**

Rotate the ON/OFF Knob counterclockwise until it clicks OFF and the laser diodes shut down. The POWER LED Light will no longer be illuminated.

**ROTATION SPEEDS**

The Variable Speed Knob can be used to improve your visibility or detection of the laser beam. The slower the rotation speed, the brighter the laser line will appear. The faster the rotation speed, the more solid the laser line appears. Always remember to operate your laser in HIGH (600 RPM) speed when working with the Digital Laser Detector.

**Remember:** Slow Speed = Bright Line; Fast Speed = Solid Line

**Bump Sensor**

The DW071 Rotary Laser is equipped with a BUMP SENSOR that will warn you if the laser has been bumped after set up and leveling. If properly used, this feature can help increase the accuracy of your work by insuring that you continue to work off of the same level/plumb position that you initially set the laser to. The Bump Sensor IS NOT AN OUT OF LEVEL SENSOR. It can not and will not warn you if the laser has gone out of level without being bumped. Check your level/plumb position often to ensure the accuracy of your work.

**BUMP SENSOR CONTROLS**

The Bump Sensor is activated as soon as you turn the laser power ON and will remain active until you turn the laser power OFF. Through the use of the Bump Sensor Controls, you can choose how the laser warns you in the event it has been bumped. There are two settings to choose from.

**SETTING 1**

**FLASHING LED WARNING LIGHT ONLY**

With fresh batteries properly inserted, turn the laser power ON. The Bump Sensor is automatically activated.

- Level the laser to establish a benchmark.
- Choose your rotation speed.
- If the laser level is bumped, the Bump Sensor WARNING LED (E) will flash to warn you.
- To continue working, recheck the laser to your benchmark and re-level if necessary.
- Press the Bump Sensor RESET Button (F) to clear the flashing LED light and reset the Bump Sensor circuit.

**SETTING 2**

**FLASHING LED WARNING LIGHT, FLASHING LASER DIODES, AND ROTATION STOP**

With fresh batteries properly inserted, turn the laser power ON. The Bump Sensor is automatically activated.

- Level the laser and establish a benchmark.
- Choose your rotation speed.
- Press the Bump Sensor SET Button (C) to activate the second operating mode. The Bump Sensor ON LED Light (D) will illuminate.
- If the laser level is bumped, the Bump Sensor WARNING LED (E) will flash, the dual laser diodes will flash and rotation of the laser head will stop, if the rotary head was spinning.
- To continue working, recheck the laser to your benchmark and re-level if necessary.
- Press the Bump Sensor RESET Button (F) to clear the flashing LED light and reset the Bump Sensor circuit. The laser diodes will stop flashing and the rotary head will begin spinning again. The Bump Sensor ON LED Light will remain lit and the tool will remain in this operating mode.

To return the circuit to setting 1, press the Bump Sensor SET Button (C) once again. The ON LED Light (D) will shut off indicating that the laser is in operating mode 1.

### Mounting On a Tripod

1. Position the tripod on a smooth and level surface. Set tripod to desired height.
2. Secure the laser to the tripod base by screwing the threaded knob (A) on the tripod into the 5/8" x 11 threads on the bottom and rear of the laser.

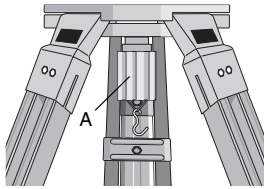

**NOTE:** Be sure the tripod you are working with has a 5/8" x 11 threaded screw.

3. Follow the instructions for leveling or plumbing the laser.
4. Turn the laser on; adjust rotation speed and controls as needed.

### Floor Mount

The laser level can be positioned directly on the floor for leveling and plumbing applications. Follow the instructions below for using the floor mount.

1. Place the laser on a relatively smooth and level surface
2. Position the laser head for a level or plumb setting.
3. Follow the instructions for leveling or plumbing the laser.
4. Turn the laser on if not on already; adjust rotation speed and controls as needed.

### Wall Mount

The DW071 Rotary Laser has been designed to work with an accessory Wall Mount for attaching the tool to wall track to aid in acoustical ceiling installation and other specialty leveling projects. Follow the instructions below for using the Wall Mount.

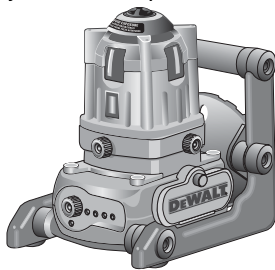

**CAUTION:** Before attaching the laser level to wall track ensure that the track is properly secured to the wall.

1. Attach the Laser to the accessory wall mount as shown.
2. With the Wall Mount Measuring Scale facing you, rotate the Wall Mount Clamp Locking Knob (A) towards you to open the clamp jaws. Position the clamp jaws around the wall track and rotate the Wall Mount Clamp Locking Knob away from you to close the clamp jaws shut on the track. Ensure that the Wall Mount Clamp Locking Knob is securely locked before proceeding.

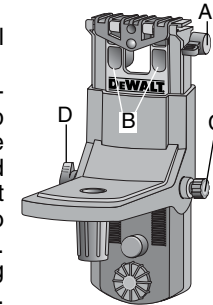

**CAUTION:** Always use a ceiling wire hanger or equivalent material, in addition to the wall mount clamp, to help secure the laser level while mounting it to a wall. Thread the wire through the handle/roll cage. Additionally, screws or nails can be used to fasten the tool directly to the wall as a back up. Screw/Nail holes (B) are located in the Base Plate next to the Base Plate Measuring Scales.

3. The tool can be adjusted up and down to the desired offset height for working. To change the height, loosen the Rack 'N' Pinion Locking Knob (D) located on the left of the wall mount. **TIP:** You may need to support the weight of the tool while the Rack 'N' Pinion Locking Knob is loosened. Turn the Rack 'N' Pinion Adjustment Knob (C) located to the right of the wall mount to move the laser level up and down to set your height. Use the wall mount Measuring Scale to pinpoint your mark. **TIP:** It may be helpful to turn the power ON and spin the rotary head to set your height. Once you have positioned the laser at your desired offset height, tighten the Rack 'N' Pinion Locking Knob to maintain your mark.
4. Follow the instructions for leveling the laser. **TIP:** Remember the front leveling knob controls the movement of the bubble in the front vial, the side leveling knob controls the movement of the bubble in the side vial.
5. Turn the laser on if not on already; adjust rotation speed and controls as needed.

## Horizontal Leveling

1. Set the laser on a relatively smooth and level surface such as a Tripod or prepare the laser level to be attached to wall track using the accessory wall mount.
2. Position the laser to a level setting for projecting a horizontal reference beam. In this position the Manual Head Rotation Button (A) should be pointing up towards the ceiling or sky.
3. The leveling knobs (B) control the orientation of the laser head on the metal leveling plates and effect the movement of the bubbles in the vials. When the laser level is placed in a level position the front leveling knob controls the movement of the bubble in the front vial. The side leveling knob controls the movement of the bubble in the side vial. **NOTE:** The same leveling rules apply to the tool when being used with the optional wall mount.
4. To level the laser, the bubbles in both the front and side vials need to be centered within the vials. **TIP:** The more accurately you can center the bubbles within the vials the more accurate your horizontal laser reference beam will be.
5. To level the laser, turn the leveling knob towards the bubble until the bubble is centered in the vial. **TIP:** To move the bubble in the front vial to the right, turn the front leveling knob to the left. To move the bubble in the front vial to the left, turn the leveling knob to the right. Repeat the procedure for the side vial.
6. Turn the laser on if not on already; adjust rotation speed and controls as needed.
7. To project a level laser reference plane, adjust the rotation speed for preferred visibility. **Remember:** Slow Speed = Bright Line; Fast Speed = Solid Line.

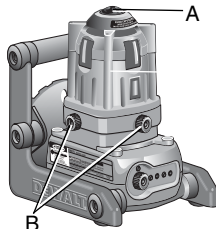

## Vertical Plumbing

1. Set the laser on a relatively smooth and level surface. The tool should be positioned on the roll cage handle as shown. The control panel should facing up to the ceiling.

2. To plumb the laser, only the bubble in the Plumb Vial (D) needs to be centered. **TIP:** The more accurately you can position the bubble within the vial the more accurate your vertical laser reference beam will be.
3. Looking over the top of the laser, turn the Plumb Leveling Knob (B) (which is located on the side of the pivoting laser head in this orientation) to move the bubble within the Plumb Vial (D). Turn the plumb leveling knob towards the bubble until the bubble is centered in the vial. **TIP:** Turn the knob in the opposite direction you need the bubble to move.
4. Use the Plumb Beam Alignment Knob (C) (which is the knob next to the Plumb Vial) to adjust the plumb laser reference plane over your mark.
5. Turn the laser on if not on already; adjust rotation speed and controls as needed.
6. To project a plumb laser reference plane, adjust the rotation speed for preferred visibility. **Remember:** Slow Speed = Bright Line; Fast Speed = Solid Line.

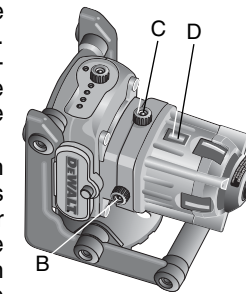

## Manual Head Rotation Button

The laser has been designed with a protective cap over the rotary head to prevent accidental damage from work site activities. You can still access the rotary head and manually direct the beam to establish or transfer a mark. To manually rotate the laser beam follow the instructions below:

If the laser is turned OFF, rotate the ON/OFF knob clockwise a 1/4 turn or less. Ensure that the laser diodes are powered on and that the rotary head is not spinning. If the laser is ON and spinning, rotate the ON/OFF knob counterclockwise until rotation of the head stops.

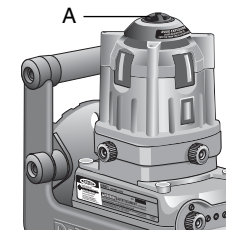



Depress the spring loaded Manual Head Rotation Button (A) on the top of the protective cap. The button will make contact with the rotary laser head. While maintaining pressure on the Manual Head Rotation Button, you can now turn the button and direct the laser beams in the direction of your mark.

Since the laser has been designed with dual, side by side laser diodes, you will see 2 laser dots on the object you are projecting the beam onto. Marks can be made using either laser dot. Mark the center of the dot.

**DO NOT** attempt to use the Manual Head Rotation Button while the rotary head is spinning.

While using the Manual Head Rotation Button, it is recommended that you set the Bump Sensor to Setting 1. See Bump Sensor operation.

**NOTE:** After storing this product in extremely cold conditions, the laser head may not immediately rotate when turned on. The rotary head may be started by depressing and turning the Manual Rotation Button counterclockwise.

### Laser Enhancement Glasses

The DEWALT Laser Kit includes a pair of Laser Enhancement Glasses. These red lens glasses improve the visibility of the laser beam under bright light conditions or over long distances. These glasses are not required to operate the laser but are helpful. Working best indoors, the lens filters out ambient light and intensifies the red laser dot or line to your eyes.

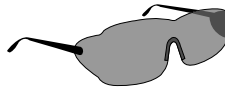

**CAUTION:** These glasses are not ANSI approved safety glasses and should not be worn while operating other tools. These glasses do not keep the laser beam from entering your eyes.

**DANGER:** NEVER STARE DIRECTLY INTO THE LASER BEAM, WITH OR WITHOUT THESE GLASSES.

### Target Card

The DEWALT Rotary Laser Kit includes a Laser Target Card to aid in locating and marking the laser beam. The target card enhances the visibility of the laser beam as the beam crosses over the card. The

card is marked with standard and metric scales. The laser beam passes through the red plastic and reflects off of the reflective tape on the reverse side. The magnets at the top hold the target card to ceiling track or steel studs to determine plumb and level positions. When using the Target Card, for best performance, the DEWALT logo should be facing you.

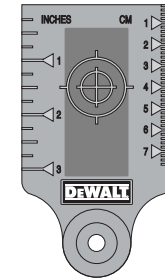

### Digital Laser Detector

The DEWALT Digital Laser Detector enables you to locate a laser beam emitted by a Rotary Laser in bright light conditions or over long distances. The detector can be used in both indoor and outdoor situations where it is difficult to see the laser beam. The detector is not for use with non-rotating lasers.

The detector gives both visual and audio signals as to the location of the laser beam as the beam crosses over the detector. The DEWALT Digital Laser Detector is compatible with most rotary lasers on the market today. The clamp attaches the Digital Laser Detector to grade rods, leveling poles, wall studs or posts. The detector can also be mounted to ceiling track by attaching the magnets on the top of the detector to the track.

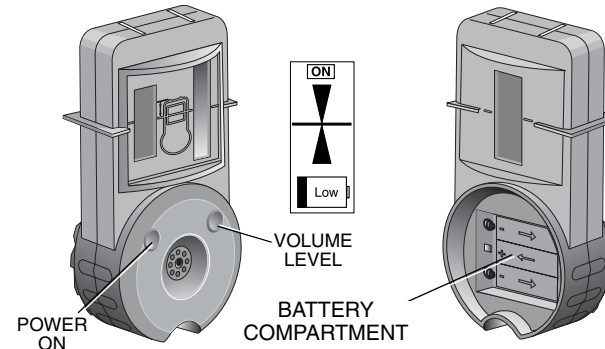



If this laser kit contains a DEWALT Digital Laser Detector, a separate instruction manual has been included. For proper use and operation read and understand the Detector manual before use.

### **Applications**

The DW071 Rotary Laser is a versatile and accurate tool that can be used for both interior and exterior construction and remodeling projects. The laser can be adjusted and positioned for use on dozens of horizontal (level) and vertical (plumb) applications. A few of the most common applications are listed below. General user steps are listed for each application to serve as a guide. They are not intended to provide you with detailed instructions to complete each leveling or plumbing project.

### **Ceiling Installation**

1. Follow the instructions in this manual for operating the optional wall mount.
2. Securely attach the tool to the wall track and adjust the laser to your chosen offset height.
3. Follow the instructions for leveling the laser. **TIP:** Remember the front leveling knob controls the front bubble vial, the side leveling knob controls the side bubble vial.
4. Turn the laser on if not on already; adjust rotation speed and controls as needed. **Remember:** Slow Speed = Bright Line; Fast Speed = Solid Line.
5. Use the Laser Target Card to help you find the rotating laser beam reference plane. Attach the magnetic base of the Laser Target Card to the ceiling track cross sections. **TIP:** Wear the Laser Enhancement Glasses to help improve the visibility of the laser beam to your eyes.
6. You can now begin to accurately level the ceiling grid/track for ceiling installation.

### **Wall Layout**

1. Position the laser for a plumb setting.
2. Position the laser over a predetermined benchmark on the floor.
3. Follow the instructions for plumbing the laser.
4. Turn the laser on if not on already; adjust rotation speed and controls as needed. **Remember:** Slow Speed = Bright Line; Fast Speed = Solid Line.
5. Use the Laser Target Card to help you find the rotating laser beam reference plane and to transfer your mark. **TIP:** Wear the Laser Enhancement Glasses to help improve the visibility of the laser beam to your eyes.
6. You can now begin to plumb and layout your walls by accurately transferring the reference points on the floor to the ceiling.

### **Foundations**

1. Follow the instructions in this manual for setting up the laser on a Tripod.
2. Position the laser for a level setting.
3. Follow the instructions for leveling the laser.
4. Turn the laser on if not on already; adjust rotation speed and controls as needed. **Remember:** When working with the DEWALT Digital Laser Detector set the variable control speed to the highest setting (600 RPM).
5. Mount the DEWALT Digital Laser Detector to the Detector Clamp and attach the clamp onto a Grade Rod or other leveling rod.
6. Adjust the clamp to the proper height on the rod for detecting the rotating laser beam and for leveling the foundation.
7. You can now begin to level the area for the foundation.

### **Deck Building**

1. Follow the instructions in this manual for setting up the laser on a Tripod.
2. Position the laser head for a level setting.
3. Follow the instructions for leveling the laser.

4. Turn the laser on if not on already; adjust rotation speed and controls as needed. **Remember:** When working with the DEWALT Digital Laser Detector set the variable control speed to the highest setting (600 RPM).
5. Use the DEWALT Digital Laser Detector to locate the rotating laser beam and to set your marks on the posts.
6. You can now begin to lay out and level the deck.

### Maintenance

- To maintain the accuracy of your work, have the laser checked often to make sure it is properly calibrated. See "Field Calibration" section of this manual.
- Calibration checks and other maintenance repairs can be performed by DEWALT service centers. Two free calibration checks are included under the DEWALT One Year Free Service Contract.
- When not in use, store the laser in the kit box provided.
- Do not store your laser in the kit box if the laser is wet. Allow laser to air dry and dry exterior parts with a soft dry cloth.
- Do not store your laser at temperatures below 0° F or above 105° F.

▲ **CLEANING:** Exterior plastic parts may be cleaned with a damp cloth and mild detergent. Although these parts are highly solvent resistant, NEVER use solvents. Use a soft dry cloth to remove moisture from tool and accessories before storage. **NEVER USE COMPRESSED AIR TO CLEAN THE LASER.**

### Field Calibration Check

This section provides instructions by which you can perform simple field calibration checks of your DEWALT Rotary Laser. These checks cannot take the place of professional calibration done by a DEWALT service center.

These instructions will help you check for the three types of out-of-level errors.

- **Tilt Error** - checks that rotation of the head in your Rotary Laser is perfectly level.

- **Cone Error** - checks that the laser beams are not at an angle relative to the level head.
- **Plumb Error** - checks the calibration of the plumb leveling vial.

### TILT ERROR CHECKS

#### Horizontal Checking for Front to Back Tilt Error

- Set up a tripod midway between 2 vertical surfaces about 100' apart.
- Mount your Rotary Laser on a tripod so it is aimed front-to-back toward the vertical surfaces (next page).
- Level the Laser, following the procedure in the "Horizontal Leveling" section of this manual.
- **Quick Check:**
  1. Compare the position of the bubbles in the front and rear vials (Fig. AA).
  2. If the two bubbles are not in about the same position in their vials, (both about centered) have your Rotary Laser calibrated at a DEWALT service center.
- Turn the unit on so that the lasers are on and rotating.

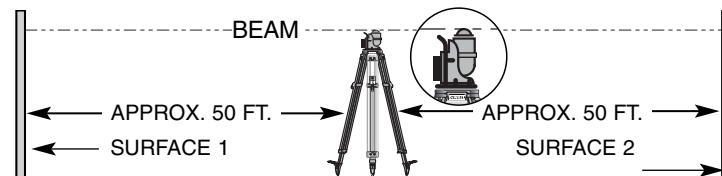

FIG. AA - UNIT FACING RIGHT

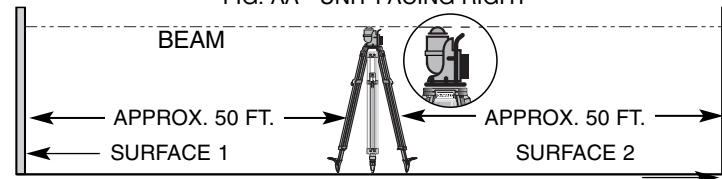

FIG. BB - UNIT FACING LEFT

- Go to surface #1 and mark the center of the beam. If it is difficult to see the beam, use your Laser Enhancement Glasses, Target Card or optional DW0732 Digital Laser Detector.
- Go to surface #2 and mark the center of the beam.
- Loosen the screw holding the Laser to the tripod, but do not remove the Laser.
- Rotate the Laser 180° (Fig. BB)
- Level the Laser again, following the procedure in the “Horizontal Leveling” section of this manual.
- Turn the unit on so the lasers are on and rotating.
- Go to surface #1 and mark the center of the beam.
- Go to surface #2 and mark the center of the beam.
- Measure the difference between the marks on surface #1.
- Measure the difference between the marks on surface #2.
- The difference between the marks on surface #1 must equal the difference between the marks on surface #2. If these are not equal, there was user set up or marking error.
- If the difference between the marks on surface #1 is 1/4" or less, the Laser is properly calibrated.
- If the difference between the marks on surface #1 is more than 1/4", have your Rotary Laser calibrated at a DEWALT service center.

#### **HORIZONTAL CHECKING FOR SIDE-TO-SIDE TILT ERROR**

- Set up tripod midway between 2 vertical surfaces 100' from each other.
- Mount your Rotary Laser on a tripod so that it is aimed side-to-side toward the vertical surfaces.
- Level the Laser, following the procedure in the “Horizontal Leveling” section of this manual.
- Turn the unit on so that the lasers are on and rotating.
- Go to surface #1 and mark the center of the beam. If it is difficult to see the beam use one of the aids mentioned earlier.

- Go to surface #2 and mark the center of the beam.
- Loosen the screw holding the Laser to the tripod but do not remove the Laser.
- Rotate the Laser 180°.
- Level the Laser again, following the procedure in the “Horizontal Leveling” section.
- Turn the unit on so that the lasers are on and rotating.
- Go to surface #1 and mark the center of the beam.
- Go to surface #2 and mark the center of the beam.
- The difference between the marks on surface #1 must equal the difference between the marks on surface #2. If these are not equal, there was user set up or marking error.
- If the difference between the marks on surface #1 is 1/4" or less, the Laser is properly calibrated.
- If the difference between the marks on surface #1 is more than 1/4", have your Rotary Laser calibrated at a DEWALT service center.

#### **CONE ERROR CHECK**

- Your DEWALT Rotary Laser contains 2 laser diode assemblies. It is highly unlikely that both lasers would have shifted by identical amounts. The easiest way to test for possible “cone error” is to compare the two laser beams.
- Level the laser, following instructions in the “Horizontal Leveling” section of this manual.
- **Quick Check:**
  1. Turn the unit on so that the lasers are on and rotating.
  2. You should see a single red line on a vertical surface. If you see a double line, have your Rotary Laser calibrated by a DEWALT service center.
- Turn unit on so that the lasers are on but *NOT* rotating.
- Using the Manual Rotation Button, rotate the head so that the lasers appear as two dots on a vertical surface about 25' away.

- Compare the vertical position of the center of each laser beam. The centers should be within 3/32" (vertically) of each other.
- If the centers of the two beams differ by more than 3/32" (vertically), then have your Rotary Laser calibrated at a DEWALT service center.

#### PLUMB ERROR CHECK

- Set up a tripod about 25' from a vertical surface.
- Mount your Rotary Laser on the tripod.
- Following the procedure in the "Two Position Pivoting Head" section of this manual, set the Rotary Laser head in the plumb position.
- Hang a plumb bob on the surface.
- Level the laser, following instructions in the "Vertical Plumbing" section of this manual.
- Turn the unit on so that the lasers are on and rotating.
- Rotate the laser on the tripod so that the beam is in the line with the plumb bob.
- Ensure that the laser is still level.
- If the beam lies along the same line as the plumb bob, then the calibration is acceptable.
- If the beam does not lie along the same line as the plumb bob, have your Rotary Laser calibrated at a DEWALT service center.

#### Accessories

Recommended accessories for use with your tool are available for purchase at your local service center.

**▲ CAUTION:** *The use of any non-recommended accessory may be hazardous.*

If you need any assistance in locating any accessory, please contact DEWALT Industrial Tool Co., 701 East Joppa Road, Baltimore, MD 21286 or call 1-800-4-DEWALT. (1-800-433-9258) See our catalog on the World Wide Web at [www.dewalt.com](http://www.dewalt.com).

#### Repairs

To assure product SAFETY and RELIABILITY, repairs, maintenance and adjustments should be performed by certified service centers or other qualified service organizations, always using identical replacement parts.

#### Three Year Limited Warranty

DEWALT will repair, without charge, any defects due to faulty materials or workmanship for three years from the date of purchase. This warranty does not cover part failure due to normal wear or tool abuse. For further detail of warranty coverage and warranty repair information, visit [www.dewalt.com](http://www.dewalt.com) or call 1-800-4-DEWALT (1-800-433-9258). This warranty does not apply to accessories or damage caused where repairs have been made or attempted by others. This warranty gives you specific legal rights and you may have other rights which vary in certain states or provinces.

In addition to the warranty, DEWALT tools are covered by our:

##### 1 YEAR FREE SERVICE

DEWALT will maintain the tool and replace worn parts caused by normal use, for free, any time during the first year after purchase.

##### 90 DAY MONEY BACK GUARANTEE

If you are not completely satisfied with the performance of your DEWALT Power Tool, Laser, or Nailer for any reason, you can return it within 90 days from the date of purchase with a receipt for a full refund – no questions asked.

**LATIN AMERICA:** This warranty does not apply to products sold in Latin America. For products sold in Latin America, see country specific warranty information contained either in the packaging, call the local company or see website for warranty information.

**FREE WARNING LABEL REPLACEMENT:** If your warning labels become illegible or are missing, call 1-800-4-DEWALT for a free replacement.



## Troubleshooting Guide

This guide is intended to assist you in determining why the laser is not operating to your expectations. These are some of the most commonly asked questions or observations. If you still have questions or problems with your DEWALT laser after completely reading through this Troubleshooting Guide and instruction manual, call our toll free Hot Line at 1-800-4-DEWALT or visit one of our service centers.

### THE LASER WILL NOT TURN ON.

Ensure that fresh batteries are properly inserted into the tool. **TIP:** See “Installing the Batteries” section. Rotate the ON/OFF VARIABLE SPEED Knob clockwise to turn the power on. **TIP:** See “Control Panel” section. If the laser still doesn't turn on, take the tool to a DEWALT service center.

### THE LASER TURNS SLOWLY OR HAS TROUBLE ROTATING.

Freezing temperatures adversely effect the performance of batteries. Therefore the laser and batteries should not be stored in freezing conditions. If the tool has been stored in extremely cold conditions, running the laser for a few minutes will bring the unit up to proper working temperature.

### AFTER TURNING THE LASER ON, 2 LASER DOTS ARE PROJECTED FROM THE ROTARY HEAD.

The DW071 Rotary Laser has been designed with dual, side by side laser diodes. Two diodes allows the laser to avoid blind spots which could potentially be created by the protective cap over the rotary head and also produce an extremely bright beam when the rotary laser head is spinning.

English

**THE LASER IS PROJECTING 2 LASER LINES WHEN THE LASER HEAD IS ROTATED.**

Take the laser to a DEWALT service center for calibration.

**THE POWER LED LIGHT IS FLASHING, THE ROTARY HEAD HAS STOPPED SPINNING AND THE LASER DIODES HAVE SHUT DOWN.**

This indicates that the batteries need to be replaced. **TIP:** See “Installing Batteries” section.

**THE BUMP SENSOR WARNING LED LIGHT IS FLASHING.**

See “Bump Sensor” section for operating instructions.

**THE BUMP SENSOR WILL NOT TURN THE LASER OFF AFTER THE TOOL HAS GONE OUT OF LEVEL.**

The Bump Sensor is NOT AN OUT OF LEVEL SENSOR. See “Bump Sensor” section.

**THE ROTATING LASER BEAM IS DIFFICULT TO SEE INDOORS.**

Ambient light conditions will influence the visibility of the laser beam. To aid in beam visibility, adjust the rotation speed using the ON/OFF VARIABLE SPEED SWITCH. **Remember:** Slow Speed = Bright Line; Fast Speed = Solid Line. Wearing the Laser Enhancement Glasses can also help you see the beam better.

**I NEED TO ADJUST THE LASER FOR A VERTICAL / PLUMB ORIENTATION.**

See “Mounting on a Tripod,” “Floor Mount” and “Wall Mount” sections.

**I NEED TO ADJUST THE LASER FOR MOUNTING ON A WALL.**

See “Wall Mount” section.

**THE LASER ROCKS WHEN POSITIONED ON THE FLOOR.**

The laser is designed to sit on 3 built in contact points. If the laser rocks, try placing it on a more level surface or on a tripod.

**I NEED TO STOP THE ROTARY HEAD ROTATION TO DIRECT THE LASER DOT ONTO A MARK OR TO SET A MARK.**

See “Manual Head Rotation” section.

**THE BUBBLE(S) IN THE VIAL(S) WILL NOT MOVE WHEN ATTEMPTING TO LEVEL THE LASER.**

The tool must be positioned on a relatively smooth and level surface before being leveled. The laser cannot be leveled if the tool is set up outside of its leveling range. Roughly level the tool before attempting to level the laser with the leveling knobs.

**I CAN ONLY ADJUST THE BUBBLE IN THE PLUMB VIAL WHEN ATTEMPTING TO PROJECT A VERTICAL LASER LINE.**

See “Vertical Plumbing” section for instructions on projecting a vertical laser line.

**COLD STORAGE INFORMATION**

After storing this product in extremely cold conditions, the laser head may not immediately rotate when turned on. The rotary head may be started by depressing and turning the Manual Rotation Button counter-clockwise.

**SAVE THESE INSTRUCTIONS  
FOR FUTURE USE**

SI VOUS AVEZ DES QUESTIONS OU VOULEZ NOUS FAIRE PART DE VOS COMMENTAIRES CONCERNANT CET OUTIL OU TOUT AUTRE OUTIL DEWALT, COMPOSEZ SANS FRAIS LE : 1 800 433-9258.

## Introduction

Le laser rotatif sans fil DW071 est un outil laser à nivellement manuel pouvant être utilisé tant à l'intérieur qu'à l'extérieur pour réaliser des travaux d'alignement vertical et horizontal. L'outil est complètement assemblé au moment de sa livraison. Il peut accomplir toute une variété de tâches, depuis l'installation d'un plafond insonorisant, jusqu'au nivellement d'un mur par rapport à une fondation, en passant par la construction d'une terrasse. Cet outil novateur présentant de nombreuses caractéristiques permet d'effectuer les opérations d'installation et de réglage rapidement et aisément, permettant du même coup d'augmenter la productivité de l'utilisateur. On recommande de lire et de comprendre toutes les directives et consignes contenues dans le présent manuel avant d'utiliser cet outil.

## Règles générales de sécurité concernant les outils à piles

**⚠ AVERTISSEMENT!** Lire et comprendre toutes les directives, car le non-respect des directives suivantes pourrait entraîner un choc électrique, un incendie ou des blessures graves.

### CONSERVER CES DIRECTIVES

#### ZONE DE TRAVAIL

- **Garder la zone de travail propre et bien éclairée;** les établis encombrés et les endroits sombres sont propices aux accidents.
- **Ne pas utiliser les outils électriques dans une atmosphère explosive, comme à proximité de liquides, de gaz ou de poussières inflammables;** le moteur peut créer des étincelles et enflammer les vapeurs ou les poussières environnantes.
- **Tenir les enfants, les visiteurs ou toute autre personne à l'écart lorsqu'on utilise un outil électrique;** les distractions peuvent faire perdre la maîtrise de ce dernier.

#### MESURES DE SÉCURITÉ : ÉLECTRICITÉ

- **N'utiliser l'outil à piles qu'avec les piles désignées,** car l'utilisation d'un autre type de piles pourrait entraîner un risque d'incendie.

#### SÉCURITÉ PERSONNELLE

- **Rester vigilant en tout temps et faire preuve de jugement lorsqu'on utilise un outil électrique; ne pas utiliser l'outil lorsqu'on est fatigué ou sous l'influence de drogues, d'alcool ou de médicaments,** car un moment d'inattention pourrait entraîner des blessures graves.
- **Porter des vêtements appropriés; ne pas porter de vêtements amples ni de bijoux. Couvrir ou attacher les cheveux longs. Garder les cheveux, les vêtements, les bijoux et les gants éloignés des pièces mobiles,** car ceux-ci peuvent s'y coincer. Se tenir éloigné des événements puisque ces derniers pourraient camoufler des pièces mobiles.
- **Ne pas trop étendre les bras; les pieds doivent rester ancrés fermement sur le sol afin de maintenir son équilibre en tout temps et de mieux maîtriser l'outil dans des situations imprévues.**
- **Utiliser le matériel de sécurité approprié; toujours porter des lunettes de protection.** Porter un masque anti-poussières, des chaussures antidérapantes, un casque de sécurité ou des protecteurs auditifs lorsque la situation le requiert.

#### UTILISATION ET ENTRETIEN DE L'OUTIL

- **Fixer et soutenir l'ouvrage sur une plate-forme stable au moyen d'une bride de serrage ou de tout autre dispositif semblable;** l'ouvrage est instable lorsqu'on le retient manuellement ou qu'on l'appuie contre le corps, ce qui pourrait faire perdre la maîtrise de l'outil.
- **Ne pas utiliser l'outil lorsque l'interrupteur de marche-arrêt ne fonctionne pas;** tout outil qui ne peut être commandé au moyen de l'interrupteur est dangereux et doit être réparé.
- **Lorsqu'on n'utilise pas l'outil, le ranger hors de la portée des enfants ou des personnes non qualifiées; les outils sont dangereux entre les mains de personnes inexpérimentées.**



- **Lorsqu'on n'utilise pas les piles, les ranger à l'écart des objets métalliques tels que les trombones, les pièces de monnaie, les clés, les clous, les vis ou autres petits objets susceptibles de conduire l'électricité entre les bornes et de causer un court-circuit pouvant occasionner des étincelles, des brûlures ou un incendie.**
- **Vérifier les pièces mobiles afin de s'assurer qu'elles soient bien alignées et qu'elles ne restent pas coincées; vérifier également les pièces afin de s'assurer qu'il n'y ait aucun bris ni aucune autre condition susceptible de nuire au bon fonctionnement de l'outil. Faire réparer l'outil si ce dernier est endommagé avant de s'en servir à nouveau, car les accidents sont souvent causés par des outils mal entretenus.**
- **N'utiliser que les accessoires recommandés par le fabricant pour le modèle concerné; un accessoire destiné à un outil particulier peut devenir dangereux lorsqu'il est utilisé avec un autre.**

#### ENTRETIEN

- **L'outil doit être entretenu ou réparé par le personnel qualifié seulement; toute maintenance effectuée par une personne non qualifiée pourrait entraîner des risques de blessure.**

**⚠ AVERTISSEMENT! NE PAS DÉMONTER LE NIVEAU LASER.**  
L'outil ne comprend aucune pièce interne destinée à être entretenue par l'utilisateur. Le fait de démonter ce niveau laser annulera toute garantie appuyant ce produit; on ne doit jamais modifier ce dernier de quelque manière que ce soit.

#### Règles de sécurité additionnelles

- L'étiquette de l'outil peut comporter les symboles suivants.
 

V .....	volts	A.....	ampères
Hz .....	hertz	W .....	watts
.. /min	.....minutes	~ .....	courant alternatif
====	.....courant continu	no .....	sous vide
☐ .....	construction de classe II	/min .....	tours ou courses à la minute
⊕ .....	borne de mise à la terre		
⚠ .....	symbole d'avertissement		

## Mesures de sécurité relatives au laser rotatif

Le laser rotatif sans fil DW071 est répertorié en tant que PRODUIT À LASER DE CLASSE IIIa; il est conforme aux exigences pertinentes contenues au chapitre 21 du Code of Federal Regulations (ou CFR) des États-Unis établies par les organismes américains suivants : le Department of Health, Education and Welfare, le Food and Drug Administration et le Center for Devices and Radiological Health.

**⚠ DANGER : CE PRODUIT ÉMET DES RAYONNEMENTS LASER. NE JAMAIS REGARDER DIRECTEMENT LE FAISCEAU LASER.**

**⚠ MISE EN GARDE : L'utilisation des instruments optiques avec ce produit augmentera des dangers à l'œil.**

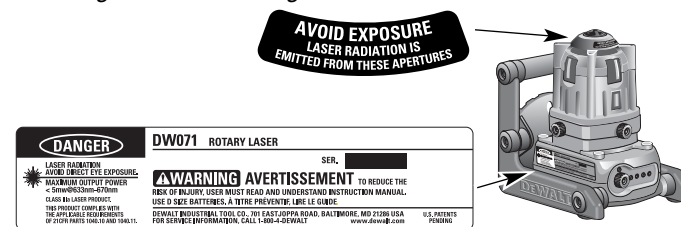

- **Placer le laser de manière à ce qu'il soit juste au-dessus ou en-dessous de la hauteur des yeux.**
- **NE PAS démonter l'outil laser; ce dernier ne comprend aucune pièce interne destinée à être entretenue par l'utilisateur.**
- **Lorsque le laser doit être utilisé au-dessus de la tête ou à bout de bras, on doit toujours l'accrocher au plafond au moyen d'un crochet prévu à cette fin ou d'un dispositif semblable en plus d'utiliser un support mural afin de s'assurer qu'il est bien retenu au mur. Pour obtenir de plus amples renseignements à ce sujet, consulter la section « Installation au mur » du présent manuel.**
- **L'utilisation de procédures, de commandes ou de réglages autres que ceux précisés aux présentes pourrait entraîner des risques d'exposition aux rayonnements laser.**

- **NE PAS** modifier le laser de quelque manière que ce soit afin d'éviter les risques d'exposition aux rayonnements laser.
- Les opérations de réparation et d'entretien doivent être effectuées dans un centre qualifié seulement.
- **NE PAS** autoriser les enfants à utiliser le laser.
- **NE PAS** utiliser le laser en présence d'un enfant.
- **NE PAS** retirer les étiquettes d'avertissement affixées sur l'outil.

### Conseils d'utilisation

- S'assurer que les piles sont complètement chargées; le témoin à DEL clignote lorsqu'on doit les remplacer.
- Afin de prolonger la durée de vie des piles, mettre l'outil hors tension dès que le faisceau laser n'est plus utilisé.
- Étalonner fréquemment l'outil afin d'en assurer la précision. Pour ce faire, consulter la section « Vérification de l'étalonnage » du présent manuel.
- Avant de procéder au nivellement du laser, s'assurer qu'il est déposé sur une surface relativement plane.
- Plus les bulles à l'intérieur du flacon sont centrées, plus le faisceau laser sera précis.
- Le laser DEWALT est muni de deux diodes laser, installées côte à côte, qui procurent un faisceau hautement visible lorsque la tête est en rotation.
- Toujours considérer le centre du trait ou du point obtenu par le laser pour effectuer une marque.
- Installer le laser au centre de la zone de travail afin d'en améliorer la distance et la précision.
- Lorsqu'on installe le laser sur un trépied ou au mur, on doit s'assurer qu'il est fixé solidement.
- Lorsqu'on utilise le laser à l'intérieur, une vitesse de rotation de la tête pivotante plus lente produira un faisceau plus clair, tandis qu'une vitesse plus rapide procurera un faisceau plus continu.
- On peut accroître la visibilité du faisceau laser ou mieux cerner ce dernier en portant les verres d'accentuation à laser fournis ou en utilisant la carte indicatrice de cibles à laser.

- On peut transférer rapidement et aisément un point laser en tournant le bouton de réglage manuel situé sur le dessus de la tête pivotante. Consulter la section « Commande de la tête pivotante » pour obtenir plus de renseignements à ce sujet.
- Les variations de températures extrêmes peuvent occasionner le mouvement des pièces internes et nuire à la précision de l'outil. On recommande donc de vérifier souvent cette dernière lorsqu'on utilise l'outil.
- Si on utilise le détecteur laser numérique de DEWALT, placer la commande de vitesse variable du laser à la position la plus élevée.
- L'outil est doté d'un détecteur d'impact servant à avertir l'utilisateur si l'outil a été déplacé après son installation.
- Si l'outil subit une chute ou s'il est renversé lorsqu'on l'installe sur un trépied, on doit en faire vérifier le système d'étalonnage dans un centre de service qualifié avant de l'utiliser de nouveau.

### Installation des piles

L'outil est alimenté par trois piles de type « D ». Pour installer les piles fournies, retirer le couvercle du compartiment des piles en desserrant la vis à oreilles située sur le dessus du couvercle. Insérer les piles tel qu'indiqué sur le diagramme moulé à l'intérieur du compartiment des piles; replacer le couvercle.

**▲ AVERTISSEMENT : Les piles peuvent exploser ou fuir, et posent des risques de blessure ou d'incendie.** Pour réduire ces risques :

- Suivre attentivement toute instruction ou tout avertissement inclus sur l'étiquette ou l'emballage des piles.
- Lors de l'installation, toujours respecter la polarité (+ et -) inscrite sur les piles et le matériel.
- Ne pas court-circuiter les bornes.
- Ne pas recharger les piles.
- Ne pas mélanger des piles neuves avec des piles usagées. Les remplacer toutes en même temps avec des piles de la même marque ou du même type.

- Retirer les piles mortes immédiatement et s'en débarrasser conformément à la réglementation locale.
- Ne pas jeter les piles au feu.
- Conserver les piles hors de la portée des enfants.
- Retirer les piles lorsque l'appareil n'est pas utilisé pendant plusieurs mois.

### Panneau de commande

Le panneau de commande comprend L'INTERRUPTEUR DE MARCHE-ARRÊT / VITESSE VARIABLE, L'INDICATEUR DE DÉCHARGE AINSI QUE LES BOUTONS DE COMMANDE DU DÉTECTEUR D'IMPACT ET LES TÉMOINS À DEL.

#### Pour mettre le laser en marche, on doit :

insérer des piles complètement chargées dans l'outil, puis tourner le bouton marche-arrêt (A) vers la droite pour faire fonctionner le laser. Les deux diodes laser se mettent alors en marche et le témoin d'alimentation à DEL (B) s'allume. La tête pivotante demeure immobile si on ne tourne le bouton que d'un quart de tour, puis se met à tourner à mesure qu'on pousse le bouton de vitesse variable vers la droite. La vitesse de rotation de la tête pivotante varie entre 0 et 600 tr/min. Le témoin d'alimentation à DEL reste allumé tant que la pile est chargée.

#### Indicateur de décharge de piles :

L'outil DW071 est muni d'un indicateur de décharge de piles. Un témoin à DEL clignotant indique quand les piles doivent être remplacées.

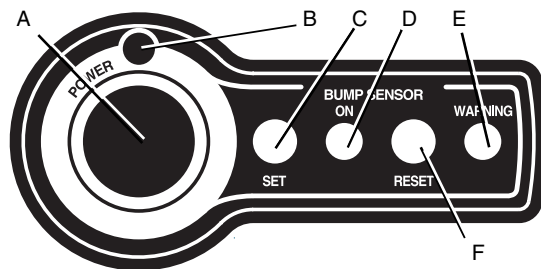

#### Arrêt du laser :

Pour arrêter le laser, tourner le bouton marche-arrêt vers la gauche jusqu'à ce qu'on entende un déclic; les diodes laser sont ainsi mises hors tension et le témoin d'alimentation à DEL s'éteint.

#### VITESSES DE ROTATION

La commande de vitesse variable peut servir à mieux voir ou à mieux cerner le faisceau laser. Plus la vitesse est lente, plus le faisceau est clair, et plus la vitesse est rapide, plus le faisceau est continu. Le laser doit fonctionner à HAUTE vitesse (600 tr/min) lorsqu'on l'utilise avec un détecteur laser numérique.

**Remarque :** vitesse lente = faisceau clair; vitesse rapide = faisceau continu.

#### Détecteur d'impact

Le laser rotatif sans fil DW071 est muni d'un DÉTECTEUR D'IMPACT qui sert à avertir l'utilisateur lorsque le niveau laser a été déplacé après avoir été installé et nivelé. Utilisé correctement, ce dispositif peut aider à accroître la précision de l'outil en assurant la stabilité horizontale et verticale de l'outil tout au long du travail. L'indicateur d'impact n'EST PAS UN INDICATEUR DE DÉFAUT DE NIVELLEMENT et n'avertit donc pas l'utilisateur lorsque le laser est hors niveau (à moins que ce dernier se soit déplacé). Il est donc important de vérifier fréquemment les positions horizontale et verticale de l'outil afin d'en assurer la précision.

#### COMMANDES DU DÉTECTEUR D'IMPACT

Le détecteur d'impact est actionné lorsque le laser est en marche. Les commandes permettent de sélectionner l'un des deux modes de détection décrits ci-dessous.

##### MODE DE DÉTECTION NO 1

##### TÉMOIN À DEL CLIGNOTANT SEULEMENT

Insérer les piles complètement chargées dans l'outil, puis tourner le bouton à la position de marche; le détecteur est automatiquement actionné.

- Mettre le laser de niveau afin d'établir un point de référence.

- Sélectionner la vitesse de rotation.
- Si le niveau laser est déplacé, le témoin d'avertissement à DEL (E) se met à clignoter afin d'avertir l'utilisateur.
- Vérifier la position du laser en le comparant au point de référence avant de poursuivre les travaux; remettre de niveau, le cas échéant.
- Appuyer sur le bouton de réenclenchement du détecteur d'impact (F) pour arrêter le clignotement du témoin à DEL et réactiver la fonction de détection.

#### **MODE DE DÉTECTION NO 2**

#### **TÉMOIN D'AVERTISSEMENT À DEL CLIGNOTANT, DIODES LASER CLIGNOTANTES ET ARRÊT DE ROTATION**

Insérer les pile complètement chargées dans l'outil, puis tourner le bouton à la position de marche; le détecteur est automatiquement actionné.

- Mettre le laser de niveau afin d'établir un point de référence.
- Sélectionner la vitesse de rotation.
- Appuyer sur le bouton de réglage du détecteur d'impact (C) pour actionner le deuxième mode de détection; le témoin à DEL (D) s'allumera.
- Si le niveau laser est déplacé, le témoin d'avertissement à DEL (E) et les deux diodes laser se mettent à clignoter, et la tête laser arrête de tourner, le cas échéant.
- Vérifier la position du laser en le comparant au point de référence avant de poursuivre les travaux; remettre de niveau, le cas échéant.
- Appuyer sur le bouton de réenclenchement du détecteur d'impact (F) pour arrêter le clignotement du témoin à DEL (bien qu'il reste allumé) et réactiver la fonction de détection; les diodes laser arrêteront de clignoter et la tête laser recommencera à tourner, le cas échéant.

Pour réactiver le mode de détection no 1, appuyer de nouveau sur le bouton de réglage du détecteur d'impact (C). Le témoin à DEL (D) s'éteindra, indiquant que le laser est revenu au mode de détection no 1.

#### **Installation sur trépied**

1. Déposer le trépied sur une surface plane et de niveau et le régler à la hauteur voulue.
  2. Fixer solidement le laser sur la base du trépied en vissant le bouton fileté (A) du trépied dans la douille fileté de 16 x 279 mm (5/8 x 11 po) située sur la partie inférieure du niveau laser.
- REMARQUE :** s'assurer que le trépied qu'on prévoit utiliser comprend une douille fileté de 16 x 279 mm (5/8 x 11 po).
3. Suivre les directives concernant le réglage du laser en position horizontale ou verticale.
  4. Mettre le laser en marche et régler la vitesse de rotation et les commandes de façon appropriée.

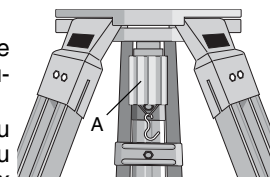

#### **Installation au sol**

On peut déposer le niveau laser directement au sol en vue de réaliser des alignements en position horizontale ou verticale. Pour ce faire, on doit suivre les directives décrites ci-dessous :

1. Déposer le laser sur une surface relativement plane et de niveau.
2. Positionner la tête laser pour obtenir un réglage en position horizontale ou verticale.
3. Suivre les directives concernant le réglage du laser en position horizontale ou verticale.
4. Mettre le laser en marche (si cela n'a pas déjà été fait) et régler la vitesse de rotation et les commandes de façon appropriée.

#### **Installation au mur**

Le laser rotatif sans fil DW071 est muni d'un support mural (accessoire) permettant de fixer l'outil à un rail mural, pour installer un plafond insonorisant ou pour réaliser des travaux de nivellement particuliers. Pour installer l'outil au mur, on doit suivre les directives suivantes :

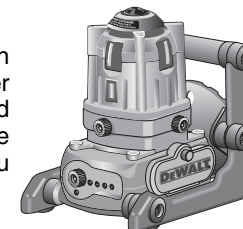

▲ **MISE EN GARDE** : avant de fixer le niveau laser à un rail mural, on doit s'assurer que ce dernier est solidement assujéti au mur.

1. Fixer le laser au support mural tel qu'illustré.
2. Placer l'échelle de mesure du support mural devant soi, puis tourner le bouton de verrouillage du support mural (A) vers soi afin d'en ouvrir les mâchoires. Fixer ces dernières autour du rail, puis replacer le bouton de verrouillage afin de refermer les mâchoires sur le rail. S'assurer que le bouton de verrouillage est fermement verrouillé avant de continuer.

▲ **MISE EN GARDE** : lorsqu'on utilise un support mural, toujours accrocher le niveau laser au plafond au moyen du crochet prévu à cette fin ou d'un dispositif semblable afin de s'assurer qu'il est bien retenu au mur. Passer un fil à travers la poignée/cage de retournement. On peut aussi utiliser des vis ou des clous pour assujettir l'outil directement au mur. Les trous (B) prévus à cette fin sont situés sur la base, près des échelles de mesure.

3. On peut régler l'outil verticalement jusqu'à la hauteur de décalage appropriée. Pour modifier la hauteur, desserrer le bouton de réglage à pignon et crémaillère (D) situé à gauche du support mural. **CONSEIL** : on recommande de supporter le poids de l'outil au moment de desserrer le bouton de verrouillage à pignon et crémaillère. Tourner le bouton de réglage à pignon et crémaillère (C) situé à droite du support mural afin de déplacer le niveau vers le haut ou vers le bas, à la hauteur appropriée; effectuer le réglage de précision au moyen de l'échelle de mesure du support mural. **CONSEIL** : on recommande de mettre l'outil en marche et de faire tourner la tête lorsqu'on règle la hauteur. Une fois le laser positionné à la hauteur voulue, serrer le bouton de verrouillage à pignon et crémaillère afin de maintenir le réglage.
4. Suivre les directives concernant le nivellement du laser. **CONSEIL**: le bouton de nivellement avant commande les mouvements

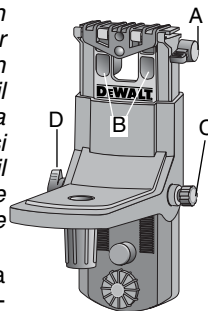

de la bulle à l'intérieur de la fiole avant, alors que le bouton de nivellement latéral commande ceux de la bulle à l'intérieur de la fiole latérale.

5. Mettre le laser en marche (si cela n'a pas déjà été fait) et régler la vitesse de rotation et les commandes de façon appropriée.

### Niveau horizontal

1. Déposer le laser sur une surface relativement plane et de niveau, comme sur un trépied, ou l'installer à un rail mural au moyen du support prévu à cette fin.
2. Positionner le laser jusqu'à la position horizontale permettant de projeter un faisceau de référence horizontal. Lorsque la tête est dans cette position, le bouton de réglage de la tête pivotante (A) doit pointer vers le haut.
3. Les boutons de nivellement (B) commandent l'orientation de la tête laser sur les plaques métalliques et influencent les mouvements de la bulle à l'intérieur des fioles. Lorsque l'outil est de niveau, le bouton de nivellement avant commande les mouvements de la bulle à l'intérieur de la fiole avant, alors que le bouton de nivellement latéral commande ceux de la bulle dans la fiole latérale.

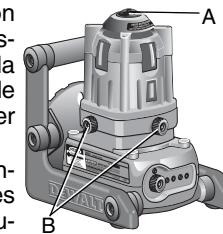

**REMARQUE** : les mêmes règles s'appliquent lorsque l'outil est utilisé avec le support mural optionnel.

4. Pour mettre le laser de niveau, on doit d'abord centrer les bulles dans les fioles avant et latérale. **CONSEIL** : plus les bulles sont centrées avec précision, plus le faisceau de référence horizontal sera précis.
5. Pour mettre le laser de niveau, tourner le bouton de nivellement vers la bulle, jusqu'à ce qu'elle soit centrée. **CONSEIL** : pour déplacer la bulle contenue dans la fiole avant vers la droite, tourner le bouton avant vers la gauche, et pour la déplacer vers la gauche, tourner le bouton vers la droite. Suivre la même procédure pour la fiole latérale.

- Mettre le laser en marche (si cela n'a pas déjà été fait) et régler la vitesse de rotation et les commandes de façon appropriée.
- Projeter un plan de référence de niveau en réglant la vitesse de rotation selon ses besoins. **Remarque** : vitesse lente = faisceau plus clair; vitesse rapide = faisceau plus continu.

### Niveau vertical

- Déposer le laser sur une surface relativement plane et de niveau; l'outil devrait reposer sur la poignée de la cage de retournement, tel qu'illustré; le panneau de commande doit pointer vers le haut.
- Pour mettre le laser de niveau, on doit centrer la bulle dans la fiole de niveau vertical (D). **CONSEIL** : plus la bulle est centrée avec précision, plus le faisceau de référence sera précis.
- En regardant par-dessus le laser, tourner le bouton de nivellement vertical (B) (situé sur le côté de la tête laser pivotante lorsqu'il est ainsi orienté) afin de déplacer la bulle à l'intérieur de la fiole de niveau vertical (D) jusqu'à ce qu'elle soit bien centrée. **CONSEIL** : tourner le bouton dans le sens opposé du déplacement requis.
- Au moyen du bouton d'alignement vertical du faisceau (C) situé près de la fiole de niveau vertical, régler le plan de référence vertical sur la marque.
- Mettre le laser en marche (si cela n'a pas déjà été fait) et régler la vitesse de rotation et les commandes de façon appropriée.
- Projeter un plan de référence vertical en réglant la vitesse de rotation selon ses besoins. **Remarque** : vitesse lente = faisceau plus clair; vitesse rapide = faisceau plus continu.

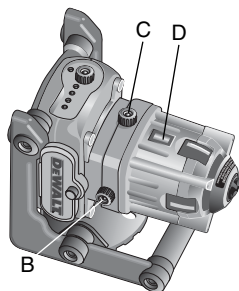

### Bouton de réglage de la tête pivotante

Le laser est muni d'un capuchon servant à protéger la tête pivotante contre un endommagement éventuel sur le terrain, et permettant à l'utilisateur d'accéder à la tête afin d'orienter manuellement le faisceau

pour établir ou transférer une marque. Pour ce faire, on doit suivre les directives suivantes :

L'outil étant hors tension, tourner le bouton de marche-arrêt d'un quart de tour ou moins vers la droite, en s'assurant que les diodes laser soient mises en marche mais que la tête pivotante reste immobilisée. Si le laser est en position de marche et que la tête tourne, tourner le bouton de marche-arrêt vers la gauche jusqu'à ce que la tête s'immobilise.

Appuyer sur le bouton de réglage (à ressort) de la tête pivotante (A) situé sur le dessus du capuchon protecteur afin qu'il entre en contact avec la tête laser et le tourner de manière à orienter le faisceau laser dans la direction voulue.

Puisque le laser comprend deux diodes laser installées côte à côte, deux points paraîtront sur l'objet sur lequel on projette le faisceau. On peut marquer le centre de l'un ou l'autre de ces points.

**NE PAS** utiliser le bouton de réglage de la tête pivotante lorsque la tête tourne.

On recommande d'utiliser le mode de détection no 1 du détecteur d'impact lorsqu'on utilise ce bouton. Consulter la section concernant le mode d'emploi du détecteur d'impact pour obtenir de plus amples renseignements à ce sujet.

**REMARQUE**: Lorsqu'on range cet appareil à un endroit extrêmement froid, il se peut que la tête du système laser ne tourne pas dès sa mise en marche. Dans un tel cas, on peut la faire démarrer en enfonçant vers la gauche le bouton de réglage manuel.

### Verres d'accentuation à laser

L'ensemble de laser rotatif DEWALT comprend une paire de verres d'accentuation à laser rouge visant à accroître la visibilité du faisceau laser dans des conditions très éclairées ou sur de grandes distances. On peut utiliser le laser

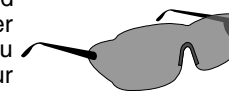
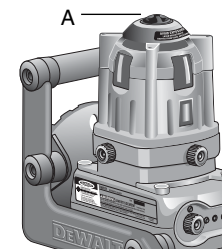



sans ces verres, mais ces derniers sont très pratiques à l'intérieur, où la lentille filtre la lumière ambiante et intensifie le point ou le trait rouge émis par le laser.

**▲ MISE EN GARDE :** ces verres ne constituent pas des lunettes de sécurité approuvées par ANSI et ne doivent donc pas être portés lorsqu'on utilise d'autres types d'outils; ils ne protègent pas non plus les yeux contre le faisceau laser.

**▲ DANGER :** NE JAMAIS REGARDER DIRECTEMENT LE FAISCEAU LASER, AVEC OU SANS VERRRES.

### Carte indicatrice de cibles

L'ensemble de laser rotatif DEWALT comprend également une carte indicatrice de cibles à laser servant à localiser et à marquer le faisceau laser, ainsi qu'à accroître la visibilité du faisceau lorsqu'il traverse la carte, laquelle est dotée d'une échelle métrique et impériale. Le faisceau traverse le plastique rouge et se reflète sur le ruban réflecteur sur l'envers de la carte. Les aimants fixés sur le dessus servent à retenir la carte lorsqu'elle est placée sur un rail de plafond ou sur un poteau en acier pour définir le niveau horizontal ou vertical.

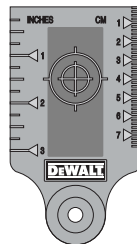

Lorsqu'on utilise la carte indicatrice de cibles, orienter le logo de DEWALT vers soi afin d'en assurer un rendement optimal.

### Détecteur laser numérique

Le détecteur laser numérique DEWALT sert à localiser un faisceau laser émis par un laser rotatif dans des conditions très éclairées ou sur de grandes distances. On peut l'utiliser tant à l'intérieur qu'à l'extérieur, où le faisceau est difficile à percevoir. On ne doit pas utiliser ce dispositif avec des laser non rotatifs.

Lorsque le faisceau laser traverse le détecteur, ce dernier émet des signaux audio et visuel indiquant son emplacement. Ce dispositif convient à la plupart des lasers rotatifs couramment vendus sur le marché et comprend une ferrure destinée à le fixer à un tube jaugeur, à un poteau de nivellement ou mural ou à un montant. On peut aussi mon-

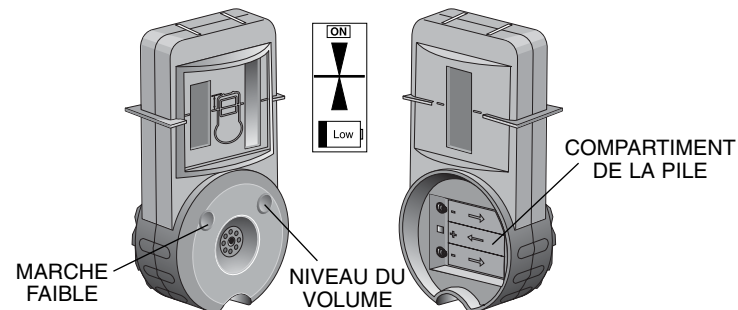

ter le détecteur sur un rail de plafond au moyen des aimants situés sur le dessus du détecteur.

Un manuel d'utilisation est fourni avec chaque ensemble de laser comprenant un détecteur laser numérique DEWALT; on doit lire et comprendre les directives contenues dans ce manuel avant d'utiliser le détecteur.

### Applications

Le laser rotatif sans fil DW071 est un outil polyvalent et précis qu'on peut utiliser tant à l'intérieur qu'à l'extérieur pour réaliser des travaux de construction ou de remise à neuf. On peut régler le laser et le positionner de manière à pouvoir réaliser de nombreux travaux d'alignement horizontal ou vertical. Les renseignements ci-dessous expliquent quelques-unes des applications les plus courantes qu'on peut réaliser avec cet outil, ainsi que les étapes générales à suivre pour les accomplir. Ces renseignements ne sont offerts qu'à titre indicatif et ne fournissent en conséquence pas toutes les procédures à suivre.

### Installation au plafond

1. Suivre les directives contenues dans le présent manuel concernant le support mural optionnel.
2. Fixer solidement l'outil à un rail mural et régler le laser à la hauteur de décalage voulue.
3. Suivre les directives concernant le nivellement du laser.



**CONSEIL** : le bouton de nivellement avant commande les mouvements de la bulle à l'intérieur de la fiole avant, et le bouton de nivellement latéral commande ceux de la bulle dans la fiole latérale.

4. Mettre le laser en marche (si cela n'a pas déjà été fait) et régler la vitesse de rotation et les commandes de façon appropriée.  
**REMARQUE** : vitesse lente = faisceau plus clair; vitesse rapide = faisceau continu.
5. Localiser le plan de référence du faisceau laser rotatif au moyen de la carte indicatrice de cibles à laser. Fixer la base magnétique de la carte à l'intersection des rails du plafond. **CONSEIL** : on recommande de porter les verres d'accentuation à laser pour accroître la visibilité du faisceau laser.
6. Procéder à la mise à niveau du rail pour installer le plafond.

### **Préparation du mur**

1. Positionner le laser en position verticale.
2. Placer le laser sur un point de référence préalablement établi sur le sol.
3. Suivre les directives concernant le niveau vertical du laser.
4. Mettre le laser en marche (si cela n'a pas déjà été fait) et régler la vitesse de rotation et les commandes de façon appropriée.  
**REMARQUE** : vitesse lente = faisceau plus clair; vitesse rapide = faisceau plus continu.
5. Localiser le plan de référence du faisceau laser rotatif et transférer la marque au moyen de la carte indicatrice de cibles à laser. **CONSEIL** : on recommande de porter les verres d'accentuation à laser pour accroître la visibilité du faisceau laser.
6. Procéder au nivellement et à la préparation du mur en transférant avec précision les points de référence depuis le sol jusqu'au plafond.

### **Fondations**

1. Suivre les directives contenues dans le présent manuel concernant l'installation du laser sur un trépied.
2. Placer le laser de niveau.

3. Suivre les directives concernant le niveau du laser.
4. Mettre le laser en marche (si cela n'a pas déjà été fait) et régler la vitesse de rotation et les commandes de façon appropriée.  
**REMARQUE** : si on utilise le détecteur laser numérique de DEWALT, on doit placer la commande de vitesse variable à la position la plus élevée (600 tr / min).
5. Installer le détecteur laser numérique DEWALT sur la bride de retenue et fixer celui-ci sur un tube jaugeur (ou autre dispositif semblable).
6. Placer le support à la hauteur voulue afin de pouvoir détecter le faisceau du laser rotatif et préparer le nivellement de la fondation.
7. Procéder au nivellement de la surface destinée à la fondation.

### **Construction d'une terrasse**

1. Suivre les directives contenues dans le présent manuel concernant l'installation du laser sur un trépied.
2. Placer le laser de niveau.
3. Suivre les directives concernant le niveau du laser.
4. Mettre le laser en marche (si cela n'a pas déjà été fait) et régler la vitesse de rotation et les commandes de façon appropriée. **Remarque** : si on utilise le détecteur laser numérique de DEWALT, on doit placer la commande de vitesse variable du laser à la position la plus élevée (600 tr / min).
5. Localiser le faisceau laser rotatif et établir les marques sur les montants au moyen du détecteur laser numérique DEWALT.
6. Procéder à la préparation et au nivellement des composants de la terrasse.

### **Entretien**

- Afin de maintenir la précision de l'outil, le faire vérifier fréquemment afin de s'assurer qu'il est étalonné correctement. Pour ce faire, consulter la section « Vérification de l'étalonnage » du présent manuel.
- Les opérations d'étalonnage, d'entretien et de réparation peuvent être effectuées dans un centre de service DEWALT. Le contrat

d'entretien gratuit d'un an offert par DEWALT comprend deux étalonnages gratuits.

- Après chaque utilisation, ranger l'outil dans le coffret fourni à cette fin.
- Ne pas ranger l'outil dans le coffret s'il est mouillé. Si tel est le cas, le laisser sécher à l'air et essuyer les pièces externes au moyen d'un chiffon sec et doux.
- Ne pas ranger l'outil à des températures inférieures à -18 °C (0 °F) ou supérieures à 40 °C (105 °F).

▲ **NETTOYAGE** : les pièces externes en plastique peuvent être nettoyées au moyen d'un chiffon humide et d'un détergent doux. Bien que ces pièces soient hautement résistantes aux solvants, on ne doit JAMAIS utiliser de tels produits. Essuyer plutôt l'outil et les accessoires au moyen d'un chiffon sec et doux avant de le ranger. **NE JAMAIS NETTOYER LE LASER AU MOYEN D'AIR COMPRIMÉ.**

### Vérification de l'étalonnage

La présente section contient des directives concernant la vérification de l'étalonnage sur place du laser rotatif DEWALT. Cette opération ne remplace aucunement les étalonnages professionnels effectués dans un centre de service DEWALT.

Ces directives servent à guider l'utilisateur qui tenterait de définir l'un des trois types de défaut de nivellement possible.

- **Défaut d'inclinaison** : s'assurer que la tête est parfaitement de niveau lorsqu'elle tourne.
- **Défaut de cône** : s'assurer que les faisceaux laser ne sont pas placés en angle par rapport à la tête laser.
- **Défaut de verticale** : vérifier la bulle à l'intérieur de la fiole de niveau vertical.

#### DÉFAUTS D'INCLINAISON

**Vérification du niveau horizontal du laser en vue d'effectuer une correction de l'avant à l'arrière**

- Installer un trépied à mi-distance entre deux surfaces verticales, à environ 30 m (100 pi) de distance l'une de l'autre.

- Installer l'outil sur le trépied de manière à en orienter l'avant et l'arrière vers les deux surfaces verticales (voir la page suivante).
- Mettre l'outil de niveau conformément aux procédures décrites à la section « Niveau horizontal » du présent manuel.
- **Vérification rapide** :
  1. Comparer la position des bulles à l'intérieur des fioles avant et arrière (fig. AA).
  2. Si les bulles des deux fioles ne se trouvent pas à peu près dans la même position (c'est-à-dire, si elles ne sont pas bien centrées), faire étalonner le laser rotatif dans un centre de service DEWALT.
- Mettre l'appareil en marche afin d'actionner les lasers et les faire tourner.
- Marquer le centre du faisceau sur la première surface. Si le faisceau n'est pas très visible, utiliser les verres d'accentuation à laser, la carte indicatrice de cibles ou le détecteur laser numérique DW0732 (optionnel).
- Marquer le centre du faisceau sur la deuxième surface.
- Desserrer la vis retenant l'outil au trépied, sans retirer ce dernier.
- Faire pivoter l'outil de 180 ° (fig. BB).
- Mettre l'outil de niveau une deuxième fois, conformément aux procédures décrites dans la section « Niveau horizontal » du présent manuel.
- Mettre l'appareil en marche afin d'actionner les lasers et les faire tourner.
- Marquer le centre du faisceau sur la première surface.
- Marquer le centre du faisceau sur la deuxième surface.
- Mesurer l'écart entre les marques sur la première surface.
- Mesurer l'écart entre les marques sur la deuxième surface.
- L'écart entre les marques de la première surface doit être égal à celui des marques de la deuxième surface, sans quoi, le défaut se situe au niveau de l'installation ou de la marque effectuées par l'utilisateur.

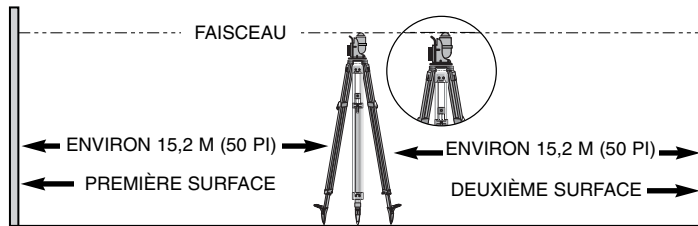

FIG. AA – OUTIL ORIENTÉ VERS LA DROITE

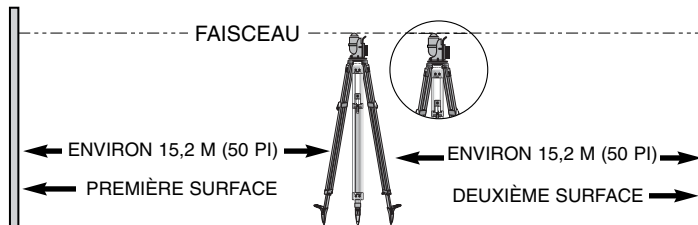

FIG. BB – OUTIL ORIENTÉ VERS LA GAUCHE

- Si l'écart entre les marques de la première surface mesure 6 mm (1/4 po) ou moins, le laser est bien étalonné.
- Si l'écart entre les marques de la première surface est supérieur à 6 mm (1/4 po), le laser doit être étalonné dans un centre de service DEWALT.

#### VÉRIFICATION DU NIVEAU HORIZONTAL DU LASER EN VUE D'EFFECTUER UNE CORRECTION D'UN CÔTÉ À L'AUTRE

- Installer un trépied à mi-distance entre deux surfaces verticales, à environ 30 m (100 pi) de distance l'une de l'autre.
- Installer l'outil sur le trépied de manière à en orienter les côtés vers les deux surfaces verticales (voir la page suivante).
- Mettre l'outil de niveau conformément aux procédures décrites à la section « Niveau horizontal » du présent manuel.

- Mettre l'appareil en marche afin d'actionner les lasers et les faire tourner.
- Marquer le centre du faisceau sur la première surface. Si le faisceau n'est pas très visible, utiliser les dispositifs énumérés précédemment.
- Marquer le centre du faisceau sur la deuxième surface.
- Desserrer la vis retenant l'outil au trépied, sans retirer ce dernier.
- Faire pivoter l'outil de 180 °.
- Mettre l'outil de niveau une deuxième fois, conformément aux procédures décrites dans la section « Niveau horizontal » du présent manuel.
- Mettre l'appareil en marche afin d'actionner les lasers et les faire tourner.
- Marquer le centre du faisceau sur la première surface et mesurer l'écart entre les marques.
- Marquer le centre du faisceau sur la deuxième surface et mesurer l'écart entre les marques.
- L'écart entre les marques de la première surface doit être égal à celui des marques de la deuxième surface, sans quoi, le défaut se situe au niveau de l'installation ou de la marque effectuées par l'utilisateur.
- Si l'écart entre les marques de la première surface mesure 6 mm (1/4 po) ou moins, le laser est bien étalonné.
- Si l'écart entre les marques de la première surface est supérieur à 6 mm (1/4 po), le laser doit être étalonné dans un centre de service DEWALT.

#### VÉRIFICATION DU DÉFAUT DE CÔNE

- Le laser rotatif DEWALT est doté de deux diodes laser. Il est peu probable que les diodes se soient déplacées de façon identique. La meilleure façon de vérifier s'il existe un défaut de cône est de comparer les deux faisceaux lasers.
- Mettre l'outil de niveau une deuxième fois, conformément aux procédures décrites dans la section « Niveau horizontal » du présent manuel.

- **Vérification rapide :**

1. Mettre l'appareil en marche afin d'actionner les lasers et les faire tourner.
  2. Un seul faisceau rouge devrait être visible sur une surface verticale; si deux faisceaux sont visibles, l'outil doit être étalonné dans un centre de service DEWALT.
- Mettre l'outil en marche de manière à ce que les lasers soient actionnés mais que la tête ne tourne PAS.
  - Au moyen du bouton de réglage de la tête pivotante, faire pivoter la tête de manière à ce que les lasers projettent deux points sur une surface verticale située à environ 7,5 m (25 pi) de distance.
  - Comparer la position verticale du centre de chaque faisceau laser. Les centres doivent être situés à 2,4 mm (3/32 po) ou moins l'un de l'autre (à la verticale).
  - Si l'écart entre les centres est supérieur à 2,4 mm (3/32 po) (à la verticale), on doit faire étalonner le laser rotatif dans un centre de service DEWALT.

#### DÉFAUT DE VERTICALE

- Installer un trépied à environ 7,5 m (25 pi) d'une surface verticale.
- Installer l'outil sur le trépied.
- Placer la tête laser en position verticale conformément aux procédures décrites dans la section « Tête pivotante à deux positions » du présent manuel.
- Pendre un fil à plomb sur la surface.
- Mettre l'outil de niveau conformément aux directives contenues dans la section « Niveau vertical » du présent manuel.
- Mettre l'appareil en marche afin d'actionner les lasers et les faire tourner.
- Faire pivoter l'outil sur le trépied de manière à ce que le faisceau soit aligné avec le fil à plomb.
- S'assurer que le laser est toujours de niveau.
- Si le faisceau est aligné avec le fil à plomb, l'étalonnage est précis.

- Si le faisceau n'est pas aligné avec le fil à plomb, on doit faire étalonner le laser rotatif dans un centre de service DEWALT.

### Accessoires

Les accessoires recommandés pour cet outil sont vendus séparément aux centres de service autorisés.

**▲ MISE EN GARDE :** *l'usage d'un accessoire non recommandé peut présenter un danger.*

Pour obtenir de l'aide concernant l'achat d'un accessoire, veuillez communiquer avec DEWALT Industrial Tool Company, 701 East Joppa Road, Baltimore, MD 21286 aux États-Unis, ou composer le 1 800 433-9258. Visiter notre site Web au [www.dewalt.com](http://www.dewalt.com) pour consulter notre catalogue.

### Réparations

Pour assurer la SÉCURITÉ et la FIABILITÉ de cet outil, toutes les opérations de réparation, d'entretien et de réglage doivent être effectuées par un centre de service autorisé ou qualifié; seules des pièces de rechange identiques doivent être utilisées.

### Garantie limitée de trois ans

DEWALT réparera, sans frais, tout produit défectueux causé par un défaut de matériel ou de fabrication pour une période de trois ans à compter de la date d'achat. La présente garantie ne couvre pas les pièces dont la défectuosité a été causée par une usure normale ou l'usage abusif de l'outil. Pour obtenir de plus amples renseignements sur les pièces ou les réparations couvertes par la présente garantie, visiter le site [www.dewalt.com](http://www.dewalt.com) ou composer le 1 800 433-9258 (1 800 4-DEWALT). Cette garantie ne s'applique pas aux accessoires et ne vise pas les dommages causés par des réparations effectuées par un tiers. Cette garantie confère des droits légaux particuliers à l'acheteur, mais celui-ci pourrait aussi bénéficier d'autres droits variant d'un état ou d'une province à l'autre.

En plus de la présente garantie, les outils DEWALT sont couverts par notre :

#### CONTRAT D'ENTRETIEN GRATUIT D'UN AN

DEWALT entretiendra l'outil et remplacera les pièces usées au cours d'une utilisation normale et ce, gratuitement, pendant une période d'un an à compter de la date d'achat, et la

#### GARANTIE DE REMBOURSEMENT DE 90 JOURS

Si l'acheteur n'est pas entièrement satisfait, pour quelque raison que ce soit, du rendement de l'outil électrique, du laser ou de la cloueuse DEWALT, celui-ci peut le retourner, accompagné d'un reçu, dans les 90 jours à compter de la date d'achat, pour obtenir un remboursement intégral, sans aucun problème.

**AMÉRIQUE LATINE :** Cette garantie ne s'applique aux produits vendus en Amérique latine. Pour ceux-ci, veuillez consulter les informations relatives à la garantie spécifique présente dans l'emballage, appeler l'entreprise locale ou consulter le site Web pour les informations relatives à cette garantie.

**REPLACEMENT GRATUIT DE L'ÉTIQUETTE D'AVERTISSEMENT :** En cas de perte ou d'endommagement des étiquettes d'avertissement, composer le 1 800 433-9258 afin d'en obtenir de nouvelles sans frais.



## Guide de dépannage

Le but du présent guide est d'aider l'utilisateur à déterminer la raison pour laquelle le laser ne fonctionne pas comme il se doit. Il contient quelques-unes des questions les plus fréquemment posées ainsi que des conseils pratiques. Si certaines questions concernant le laser DEWALT demeurent toujours sans réponse une fois la lecture du guide et du manuel d'utilisation terminée, on peut composer la ligne d'assistance sans frais au 1 800 433-9258 ou visiter l'un des centres de service DEWALT.

### LE LASER REFUSE DE SE METTRE EN MARCHÉ.

S'assurer que les piles sont complètement chargées et qu'elles sont bien insérées dans l'outil.

**CONSEIL :** consulter la section « Installation des piles » du présent manuel. Tourner le bouton marche-arrêt / vitesse variable vers la droite pour mettre l'appareil sous tension. **CONSEIL :** consulter la section « Panneau de commande » du présent manuel. Si le problème persiste, apporter l'outil à un centre de service DEWALT.

### LE LASER TOURNE LENTEMENT OU DIFFICILEMENT.

Les piles peuvent mal fonctionner en présence de gel. Il faut donc éviter de ranger le laser et les piles dans de telles conditions. Si on range l'outil dans des endroits extrêmement froids, le faire fonctionner pendant quelques minutes jusqu'à ce qu'il atteigne la température de marche appropriée.

### UNE FOIS LE LASER EN MARCHÉ, LA TÊTE PIVOTANTE PROJETTE DEUX POINTS LASER.

Le laser rotatif sans fil DW071 est muni de deux diodes laser installées côte à côte, lesquelles permettent d'éviter les points morts susceptibles d'être causés par le capuchon protecteur situé sur la tête pivotante, tout en permettant à la tête rotative de produire un faisceau plus clair.

**LA TÊTE PIVOTANTE PROJETTE DEUX TRAITS LASER.**

L'outil doit être apporté à un centre de service DEWALT aux fins d'un étalonnage.

**LE TÉMOIN À DEL CLIGNOTE, LA TÊTE PIVOTANTE S'EST IMMOBILISÉE ET LES DIODES LASER SE SONT ARRÊTÉES.**

Les piles doivent être remplacées. CONSEIL : consulter la section « Installation des piles » du présent manuel.

**LE TÉMOIN D'AVERTISSEMENT À DEL DU DÉTECTEUR D'IMPACT CLIGNOTE.**

Consulter la section « Détecteur d'impact » du présent manuel pour obtenir plus de renseignements sur le mode d'emploi de ce dispositif.

**LE DÉTECTEUR D'IMPACT NE MET PAS L'OUTIL HORS TENSION LORSQUE CELUI-CI N'EST PLUS DE NIVEAU.**

Le détecteur d'impact n'EST PAS UN INDICATEUR DE DÉFAUT DE NIVEAU. Consulter la section « Détecteur d'impact » du présent manuel.

**LE FAISCEAU N'EST PRESQUE PAS VISIBLE À L'INTÉRIEUR.**

La lumière ambiante influence la visibilité du faisceau laser. Afin de mieux voir ce dernier, régler la vitesse de rotation au moyen de l'interrupteur de marche-arrêt / vitesse variable. Remarque : vitesse lente = faisceau plus clair; vitesse rapide = faisceau plus continu. On recommande également de porter des verres d'accentuation à laser afin de mieux voir le faisceau.

**OBTENTION DU NIVEAU VERTICAL.**

Consulter les sections « Installation sur trépied » « Installation au sol » et « Installation au mur » du présent manuel.

**RÉGLAGE DE L'OUTIL POUR UNE INSTALLATION AU MUR.**

Consulter la section « Installation au mur » du présent manuel.

**L'OUTIL BASCULE LORSQU'ON LE PLACE AU SOL.**

Le laser est conçu pour reposer sur trois points de contact intégrés; s'il bascule, le placer sur une surface de niveau ou sur un trépied.

**LA TÊTE PIVOTANTE DOIT ÊTRE IMMOBILISÉE AFIN D'ORIENTER LE POINT OBTENU PAR LE LASER SUR LA MARQUE OU D'EFFECTUER UNE MARQUE.**

Se reporter à la section « Bouton de réglage de la tête pivotante » du présent manuel.

**LES BULLES NE SE DÉPLACENT PAS LORS DE LA MISE À NIVEAU DE L'OUTIL.**

L'outil doit être déposé sur une surface relativement plane et de niveau afin de pouvoir procéder au nivellement; il est impossible d'effectuer cette opération si l'outil est installé sur une surface hors de sa plage de nivellement. Mettre l'outil plus ou moins de niveau avant de procéder au nivellement du laser au moyen des boutons de nivellement.

**SEUL LE RÉGLAGE DE LA BULLE DANS LA FIOLE DE NIVEAU VERTICAL S'EFFECTUE LORSQU'ON TENTE DE PROJETER UN TRAIT VERTICAL.**

Consulter la section « Niveau vertical » du présent manuel afin d'obtenir les directives appropriées.

**INFORMATION CONCERNANT LE RANGEMENT AU FROID**

Lorsqu'on range cet appareil à un endroit extrêmement froid, il se peut que la tête du système laser ne tourne pas dès sa mise en marche. Dans un tel cas, on peut la faire démarrer en enfonçant vers la gauche le bouton de réglage manuel.

**CONSERVER LES PRÉSENTES DIRECTIVES À TITRE DE RÉFÉRENCE**

## Introducción

El láser rotativo inalámbrico DW071 es una herramienta láser nivelada manualmente que puede usarse bajo techo o a la intemperie en proyectos de alineación horizontal (nivelado) y vertical (plomo). Esta herramienta viene completamente ensamblada. Las aplicaciones van desde instalaciones de techos acústicos y trazo de muros hasta nivelado de cimientos y construcción de pisos. Esta herramienta se ha diseñado con muchas características innovadoras que permiten la preparación y el ajuste de manera rápida y sencilla, lo que aumentará su productividad en el trabajo. Por favor lea y comprenda todas las instrucciones contenidas en este manual antes de usarlo.

## Reglas generales de seguridad para herramientas operadas a baterías

 **¡ADVERTENCIA!** Lea y comprenda todas las instrucciones. No seguir todas las instrucciones enumeradas a continuación puede originar riesgos de choque eléctrico, incendio y(o) lesiones personales graves.

### CONSERVE ESTAS INSTRUCCIONES

#### ÁREA DE TRABAJO

- **Conserve su área de trabajo limpia y bien iluminada.** Las bancas con objetos acumulados y áreas oscuras propician los accidentes.
- **No opere herramientas eléctricas en atmósferas explosivas, como en presencia de líquidos, gases o polvos inflamables.** Las herramientas eléctricas producen chispas que pueden encender los polvos o vapores.
- **Conserve a espectadores, niños y visitantes alejados mientras opere una herramienta eléctrica.** Las distracciones pueden ocasionarle que pierda el control.

#### SEGURIDAD ELÉCTRICA

- **Utilice la herramienta operada a baterías únicamente con las baterías designadas específicamente.** El uso de cualquier otro tipo de baterías puede crear riesgos de incendio.

#### SEGURIDAD PERSONAL

- **Esté alerta, concéntrese en lo que esté haciendo y utilice su sentido común cuando opere una herramienta eléctrica. No utilice herramientas cuando esté cansado o bajo la influencia de drogas, alcohol o medicamentos.** Un momento de desatención al operar herramientas eléctricas puede resultar en lesiones personales graves.
- **Vístase de manera adecuada. No vista prendas ni piezas de joyería sueltas. Cúbrase el cabello si lo tiene largo. Conserve su cabello, ropas y guantes lejos de piezas móviles. Las ropas flojas, las joyas y el cabello largo pueden quedar atrapadas por las piezas móviles.** Los orificios de ventilación suelen cubrir piezas en movimiento, por lo que también se deben evitar.
- **No se sobre extienda. Conserve los pies bien apoyados al igual que el equilibrio en todo momento.** El apoyo correcto de los pies y el balance le permiten controlar mejor la herramienta en situaciones inesperadas.
- **Utilice equipo de seguridad. Use siempre protección en los ojos.** Deben utilizarse máscaras contra polvo, zapatos de seguridad antiderrapantes, casco o protección auditiva para tener las condiciones apropiadas.

#### USO Y CUIDADO DE LA HERRAMIENTA

- **Utilice prensas u otros medios prácticos para asegurar y apoyar la pieza de trabajo a una plataforma estable.** Sujetar las piezas de trabajo con la mano o contra su cuerpo es inestable y puede llevarlo a la pérdida de control.
- **No use la herramienta si el interruptor no enciende y apaga.** Una herramienta que no puede controlarse con el interruptor es peligrosa y debe repararse.
- **Guarde las herramientas que no use fuera del alcance de los niños y de personas sin entrenamiento.** Las herramientas son peligrosas en manos de personas sin entrenamiento.
- **Cuando las baterías no se usen, consérvelas alejadas de objetos metálicos como: clips para papel, monedas, llaves,**



clavos, tornillos u otros objetos metálicos pequeños que puedan conectar una terminal con la otra. Hacer corto en las terminales de las baterías puede causar chispas, quemaduras y hasta un incendio.

- **Revise la alineación y el montaje de las piezas móviles, rupturas en las piezas, y cualesquiera otras condiciones que pudieran afectar la operación de las herramientas.** Si están dañadas, haga que les efectúen servicio a las herramientas antes de usarlas. Muchos accidentes son causados por herramientas con mantenimiento deficiente.
- **Utilice únicamente accesorios recomendados por el fabricante para su modelo.** Los accesorios que son apropiados para una herramienta, pueden crear riesgos de lesiones cuando se usan en otra herramienta.

**SERVICIO**

- **El servicio a la herramienta debe efectuarlo únicamente personal de servicio calificado.** El servicio o el mantenimiento efectuado por personal no calificado puede resultar en riesgos de lesiones.

**⚠ ¡ADVERTENCIA! NO DESARME EL NIVEL LÁSER.** No hay partes susceptibles de ser reparadas en su interior. Desarmar el nivel láser anulará todas las garantías del producto. No modifique el producto en ninguna manera.

**Reglas adicionales de seguridad**

- La etiqueta de su herramienta puede incluir los siguientes símbolos.
 

V.....volts	A .....amperes
Hz.....hertz	W .....watts
.../min ..minutos	~ .....corriente alterna
==== .....corriente directa	n <sub>0</sub> .....velocidad sin carga
☐ .....construcción Clase II	/min .....revoluciones por minuto
⊕ .....terminales de conexión a tierra	⚠ .....símbolo de alerta de seguridad

**Seguridad láser**

El Láser Rotativo Inalámbrico DW071 es un PRODUCTO LÁSER CLASE IIIa y cumple con los requerimientos aplicables del título 21 del Código de Regulaciones Federales auspiciado por: el Departamento de Salud, Educación y Bienestar; la Administración de Alimentos y Medicamentos; el Centro para dispositivos y Salud Radiológica.

**⚠ PELIGRO: ESTE PRODUCTO EMITE RADIACIÓN LÁSER - NO MIRE HACIA EL RAYO LÁSER**

**⚠ PRECAUCIÓN:** El uso de instrumentos ópticos con este producto aumentará peligros al ojo.

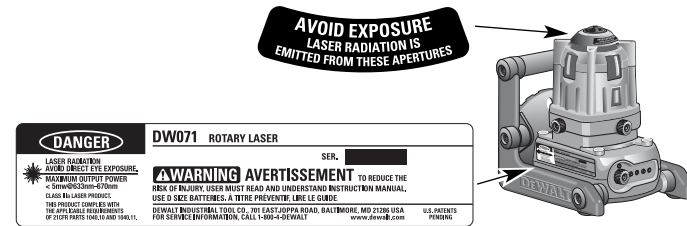

- Ajuste el láser en una posición por arriba o por debajo del nivel de los ojos.
- **NO** desarme la herramienta láser. No contiene partes susceptibles de ser reparadas en su interior.
- Cuando use el láser por arriba de su cabeza, cuélguelo siempre del techo con un alambre o con un material equivalente además de la pinza de montaje en pared para ayudar a asegurar el nivel láser al montarlo en la pared. Consulte más instrucciones en la sección "Montaje en muro".
- El uso de controles, ajustes o procedimientos diferentes a los especificados aquí puede originar una Exposición Peligrosa a la Radiación.
- **NO** modifique el láser en ninguna manera. Modificar la herramienta puede resultar en una Exposición Peligrosa a la Radiación.

- Las reparaciones y el servicio deben efectuarse en instalaciones de servicio calificado.
- **NO** permita que niños operen esta herramienta láser.
- **NO** opere el láser cerca de donde haya niños.
- **NO** retire las etiquetas de advertencia de la herramienta.

### **Recomendaciones de operación**

- Asegúrese de que las baterías estén en buenas condiciones de operación. Si el LED de alimentación está parpadeando, las baterías deben reemplazarse.
- Para aumentar la vida útil de las baterías, apague el láser cuando no esté trabajando con el o marcando con el rayo.
- Para asegurar la precisión de su trabajo, verifique que su láser se calibre con frecuencia. Véase la sección "Calibración de campo" en este manual.
- Antes de intentar nivelar el láser, asegúrese de que la herramienta esté colocada de manera segura sobre una superficie relativamente lisa.
- Mientras más precisamente estén centradas las burbujas en los viales, más preciso será el rayo láser para trabajar.
- Su láser DEWALT está equipado con 2 diodos láser lado a lado que producen un rayo extremadamente brillante y visible cuando se gira la cabeza.
- Siempre marque el centro de la línea o punto láser.
- Para aumentar la distancia de trabajo y la precisión, coloque su láser a la mitad de su área de trabajo.
- Cuando instale sobre un trípode o en un muro, monte el láser con firmeza.
- Cuando trabaje bajo techo una velocidad baja de rotación del láser producirá una línea visible más brillante. Una velocidad de rotación más rápida producirá una línea sólida visible.
- Para incrementar la visibilidad del rayo, utilice los Anteojos de Mejoramiento de Láser que le proporcionamos y(o) la Tarjeta de Blanco Láser para ayudarse a encontrar el rayo.

- Para transferir una marca de un punto láser utilice el botón de rotación manual que se encuentra en la parte superior de la cabeza láser para tener control más rápido y sencillo. Consulte las instrucciones en la sección "Botón de rotación manual de la cabeza".
- Los cambios extremos de temperatura pueden causar movimientos de los componentes internos y pueden afectar la precisión. Cuando esté trabajando, verifique la precisión con frecuencia.
- Cuando trabaje con el Detector láser digital de DEWALT coloque el control de velocidad en la posición más rápida.
- Utilice el dispositivo Sensor de Protuberancias en el láser para que le avise si la herramienta ha sido golpeada después del ajuste inicial.
- Si el láser se ha caído o se ha volcado al estar montado sobre un trípode, haga que le revisen el sistema de calibración en un centro de servicio autorizado antes de seguir usándolo.

### **Instalación de las baterías**

Esta herramienta se alimenta con 3 baterías tamaño "D". Para instalar las baterías, retire la tapa del compartimento de baterías aflojando el tornillo de la parte superior de la cubierta. Inserte las baterías como se indica por el diagrama grabado en el compartimento y coloque la tapa de vuelta.

**▲ ADVERTENCIA: Las pilas pueden explotar o tener fugas y pueden causar lesiones o incendios.** Para reducir el riesgo:

- Siga bien todas las instrucciones y advertencias en la etiqueta y el paquete de la pila.
- Fíjese siempre que las pilas vayan insertadas en la dirección correcta de polaridad (+ y -), como aparece marcado en la pila y el equipo.
- No haga cortocircuito con los terminales de la pila.
- No cargue las pilas.
- No mezcle pilas viejas con pilas nuevas. Cámbielas todas al mismo tiempo por pilas nuevas de la misma marca y tipo.
- Si las pilas se gastan completamente, retírelas de inmediato y disponga de ellas de acuerdo a los códigos locales.

- No queme las pilas.
- Mantenga las pilas fuera del alcance de niños.
- Quite la pila si no utilizará el dispositivo por varios meses.

### Panel de control

El panel de control contiene el INTERRUPTOR DE ENCENDIDO/APAGADO/VELOCIDAD VARIABLE, el LED INDICADOR DE ENCENDIDO/BATERÍA BAJA, y los BOTONES DE CONTROL DEL SENSOR DE PROTUBERANCIAS y las LUCES INDICADORAS LED.

#### Para encender el láser:

Inserte baterías frescas en la herramienta.

Gire la perilla de ENCENDIDO/APAGADO (A) en el sentido de las manecillas del reloj para ENCENDER el láser. Los diodos láser duales se encenderán y el LED de ENCENDIDO (B) se iluminará. La cabeza giratoria permanecerá inmóvil durante el primer 1/4 de giro de la perilla. La rotación de la cabeza láser se iniciará al tiempo que la perilla de control de velocidad continúe girando en el sentido de las manecillas del reloj. La velocidad de la cabeza giratoria es variable de 0 a 600 RPM. El LED de encendido permanecerá encendido hasta que las baterías deban ser reemplazadas.

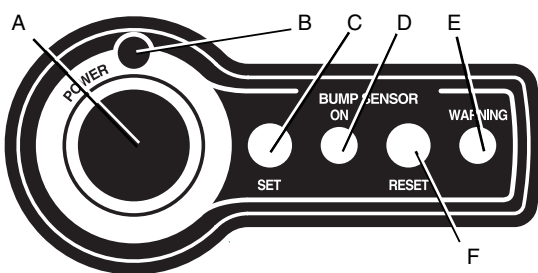

#### Indicador de baterías bajas:

El DW071 está equipado con un indicador de baterías bajas. La luz parpadeante del LED de ENCENDIDO indica que hay que reemplazar las baterías.

#### Para apagar el láser:

Gire la perilla de ENCENDIDO/APAGADO en sentido opuesto a las manecillas del reloj hasta que se escuche el chasquido y los diodos láser se apaguen. El LED de encendido no estará iluminado.

#### VELOCIDADES DE ROTACIÓN

La perilla de velocidad variable puede usarse para mejorar la visibilidad o la detección del rayo láser. A más baja velocidad de rotación, más brillante parecerá la línea del láser. Mientras más rápida sea la rotación, más sólida parecerá la línea. Recuerde siempre operar su láser a velocidad ALTA (600 RPM) cuando trabaje con el detector láser digital.

**Recuerde:** velocidad baja = línea brillante; velocidad alta = línea sólida.

### Sensor de golpes

El láser rotativo DW071 está equipado con un SENSOR DE GOLPES que le avisará si el láser ha sido golpeado después de los ajustes y el nivelado iniciales. Si se usa apropiadamente, este dispositivo puede ayudarle a incrementar la precisión de su trabajo asegurándole que usted continúa trabajando en la misma posición de nivel/plomo con la que inició su trabajo con el láser. El sensor de golpes NO ES UN SENSOR DE NIVEL. No puede y no le avisará si el láser se ha desnivelado sin haber sido golpeado. Verifique su posición de nivel/plomo a menudo para garantizar la precisión de su trabajo.

#### CONTROLES DEL SENSOR DE GOLPES

El sensor de golpes se activa tan pronto como encienda el láser y permanece activo hasta que apague la unidad. A través de los controles del sensor de golpes, usted puede seleccionar la manera en que el sensor le avisará en caso de un golpe. Hay dos ajustes de los que hay que escoger.

### AJUSTE 1

#### ÚNICAMENTE PARPADEO DE LUZ INDICADORA

Con baterías frescas instaladas apropiadamente, ENCIENDA el láser. El sensor de golpes se activa automáticamente.

- Nivele el láser para establecer una marca de referencia.
- Seleccione la velocidad de rotación
- Si golpea el nivel láser, el LED DE ADVERTENCIA (E) del sensor de golpes parpadeará para avisarle.
- Para continuar con su trabajo, compare el láser con su marca de referencia y nivele en caso necesario.
- Oprima el botón de RESTABLECIMIENTO del sensor de golpes (F) para apagar la luz parpadeante y para restablecer el circuito del sensor de golpes.

### AJUSTE 2

#### PARPADEO DE LUZ INDICADORA, PARPADEO DE LOS DIODOS LÁSER Y PARO DE ROTACIÓN

Con baterías frescas instaladas apropiadamente, ENCIENDA el láser. El sensor de golpes se activa automáticamente.

- Nivele el láser para establecer una marca de referencia.
- Seleccione la velocidad de rotación
- Oprima el botón de ajuste del sensor de golpes (C) para activar el segundo modo de operación. El LED indicador de encendido del sensor de golpes (D) se iluminará.
- Si se golpea el nivel láser, el LED DE ADVERTENCIA (E) parpadeará, los diodos láser duales parpadearán y la rotación de la cabeza láser se detendrá, en caso que haya estado girando.
- Para continuar con su trabajo, compare el láser con su marca de referencia y nivele en caso necesario.
- Oprima el botón de RESTABLECIMIENTO del sensor de golpes (F) para apagar la luz parpadeante y para restablecer el circuito del sensor de golpes. Los diodos láser dejarán de parpadear y la cabeza giratoria comenzará de nuevo su movimiento. El LED de encendido del sensor de golpes permanecerá encendido y la herramienta permanecerá en este modo de operación.

Para devolver el circuito a la posición 1, oprima el botón de ajuste del sensor de golpes (C) una vez más. El LED de encendido (D) se apagará indicando así que el láser está en el modo de operación 1.

### Montaje en un trípode

1. Coloque el trípode en una superficie lisa y nivelada. Ajústelo a la altura que desee.
2. Asegure el láser a la base del trípode enroscando la perilla (A) en el trípode en el orificio con cuerda 5/8" x 11 de la parte inferior y trasera del láser. **NOTA:** Asegúrese de que el trípode con el que está trabajando tenga un tornillo roscado 5/8" x 11.
3. Siga las instrucciones de nivelado y aplomo del láser.
4. Encienda el láser, si aún no lo ha hecho; ajuste la velocidad de rotación y los controles según sea necesario.

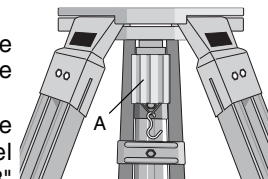

### Montaje en muro

El láser rotativo DW071 ha sido diseñado para trabajar con el accesorio para montaje en muros para colocar la herramienta firme en una pared para ayudarse en la instalación de techos acústicos y otros proyectos especializados de nivelado. Siga las instrucciones que siguen para usar el montaje para muros.

**▲ PRECAUCIÓN:** Antes de colocar el láser en el montaje de muro cerciórese de que este esté firmemente anclado a la pared.

1. Coloque el láser en el accesorio para montaje en pared como se ilustra.
2. Con la escala para medir el montaje de pared de cara hacia usted, gire la perilla de seguridad de la prensa del montaje de pared (A) hacia usted para abrir las mordazas. Coloque las mordazas de la prensa alrededor de la base de pared y gire la perilla de seguridad de la prensa hacia el lado opuesto a usted para cerrar las mordazas en la base.

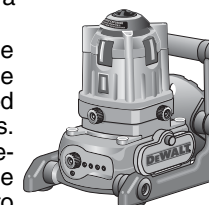

Español

Cerchiórese de que la perilla quede asegurada con firmeza antes de proceder.

**▲ PRECAUCIÓN:** Siempre utilice un alambre para colgarse del techo o un material equivalente, además de la base, para ayudar a asegurar el nivel láser al montarlo en una pared. Pase el alambre a través del mango/barra de seguridad. Adicionalmente, se pueden usar tornillos o clavos para fijar la herramienta directamente a la pared como ayuda adicional. Los orificios para tornillos/clavos (B) se encuentran en la placa base junto a la escala de medidas.

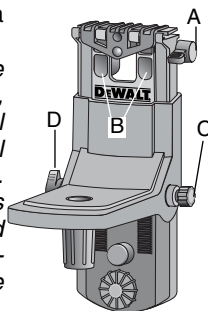

- La herramienta puede ajustarse hacia arriba o hacia abajo a la distancia que se requiera para trabajar. Para cambiar la alturas, afloje la perilla de seguridad de piñón y cremallera (D) que se encuentra del lado izquierdo del montaje de pared. **RECOMENDACIÓN:** Puede requerirse soporte para el peso de la herramienta mientras se afloja la perilla de seguridad piñón y cremallera. Gire la perilla de ajuste de piñón y cremallera (C) que se ubica al lado derecho del montaje de pared para mover el nivel láser hacia arriba y hacia abajo para ajustar la altura de trabajo. Utilice le escala de medición del montaje de pared para marcar el punto. **RECOMENDACIÓN:** puede serle útil ENCENDER el láser y girar la cabeza rotativa para ajustar la altura. Una vez que haya colocado el láser a la altura deseada, apriete la perilla de seguridad de piñón y cremallera para conservar su marca.
- Siga las instrucciones para nivelar el láser. **RECOMENDACIÓN:** Recuerde que las perillas frontales de nivelado controlan el movimiento de la burbuja en el vial frontal, las perillas laterales de nivelado controlan el movimiento de la burbuja en el vial lateral..
- Encienda el láser si aún no lo ha hecho; ajuste la velocidad de rotación y los controles como se requiera.

## Nivelado horizontal

- Coloque el láser sobre un superficie relativamente lisa y nivelada como un trípode o prepare el nivel láser para colocarlo en el montaje de pared.
- Coloque el láser para proyectar un rayo horizontal de referencia. En esta posición el Botón de Rotación Manual (A) debe apuntar hacia arriba, hacia el techo o el cielo.
- Las perillas de nivelado (B) controlan la orientación de la cabeza láser en las placas metálicas de nivelado y afectan el movimiento de las burbujas en los viales. Cuando se coloca el nivel láser en una posición nivelada, la perilla frontal controla el movimiento de la burbuja en el vial frontal. La perilla lateral controla el movimiento de la burbuja en el vial lateral. **NOTA:** las mismas reglas se aplican a la herramienta cuando se utiliza el montaje de pared opcional.
- Para nivelar el láser, las burbujas deben estar centradas en ambos viales. **RECOMENDACIÓN:** mientras más precisamente estén centradas las burbujas en los viales, mayor precisión tendrá el rayo láser de referencia horizontal.
- Para nivelar el láser, gire la perilla de nivelado hacia la burbuja hasta que quede CENTRADA EN EL VIAL. **RECOMENDACIÓN:** Para mover la burbuja en el vial frontal hacia la derecha, gire la perilla de nivelado frontal hacia la izquierda. Para mover la burbuja en el vial frontal hacia la izquierda, gire la perilla de nivelado hacia la derecha. Repita el procedimiento para el vial lateral.
- Encienda el láser si aún no lo hace; ajuste la velocidad de rotación para la velocidad que prefiera. **Recuerde:** velocidad baja = línea brillante; velocidad baja = línea sólida.

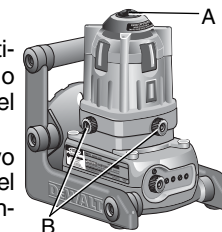

## Plomo vertical

- Coloque el láser en una superficie relativamente lisa y nivelada. La herramienta debe quedar colocada en la jaula contra volcaduras como se muestra. El panel de control debe apuntar hacia el techo.

2. Para ajustar el láser a plomo, solamente necesita centrar la burbuja del vial de plomo (D). **RECOMENDACIÓN:** mientras más precisamente centrada esté la burbuja en el vial, más precisa será la referencia vertical del rayo láser.
3. Mire por encima de la parte superior del láser, gire la perilla de nivelado a plomo (B) (que se encuentra a una lado de la cabeza giratoria en esta orientación) para mover la burbuja que está dentro del vial de plomo (D). Gire la perilla de nivelado a plomo hacia la burbuja hasta que ésta quede centrada en el vial. **RECOMENDACIÓN:** gire la perilla en dirección opuesta a la que necesita mover la burbuja.
4. Utilice la perilla de alineación del rayo de plomo (C) (que es la perilla junto al vial de plomo) para ajustar la referencia láser de plomo sobre su marca.
5. Encienda el láser si aún no lo hace; ajuste la velocidad de rotación para la velocidad que prefiera.
6. Para proyectar un plano láser de referencia a plomo, ajuste la velocidad de rotación para la visibilidad que prefiera. **Recuerde:** velocidad baja = línea brillante; velocidad baja = línea sólida.

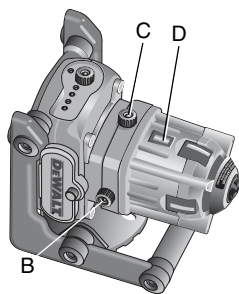

### **Botón de rotación manual de la cabeza**

El láser está diseñado con una tapa protectora sobre la cabeza giratoria que evita daños accidentales en actividades en los sitios de trabajo. Usted sigue teniendo acceso a la cabeza giratoria y puede dirigir el rayo manualmente para establecer o transferir una marca. Para girar manualmente el rayo láser siga las instrucciones descritas a continuación.

Si el láser está apagado, gire la perilla de ENCENDIDO y APAGADO en el sentido de las manecillas del reloj 1/4 de vuelta o menos.

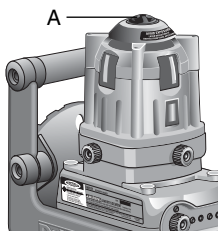

Asegúrese de que los diodos láser estén encendidos y de que la cabeza rotativa no esté girando. Si el láser está ENCENDIDO y en movimiento, gire la perilla de ENCENDIDO y APAGADO en sentido opuesto a las manecillas del reloj hasta que deje de girar.

Oprima el botón de rotación manual de la cabeza (A) que se encuentra al centro de la tapa protectora. El botón hará contacto con la cabeza giratoria. Mientras mantiene oprimido el botón de rotación manual de la cabeza, puede dirigir la cabeza y los rayos en dirección a su marca.

Ya que el láser se ha diseñado con diodos duales, lado a lado, usted verá 2 puntos en el objeto sobre el que esté proyectando el rayo. Se pueden hacer marcas utilizando cualquiera de los 2 puntos. Marque el centro del punto.

NO intente usar el botón de rotación manual de la cabeza mientras ésta gira.

Para usar el botón de rotación manual de la cabeza se recomienda que coloque el sensor de golpes en la Posición 1. Véase operación del sensor de golpes.

**NOTA:** Después de guardar este producto en condiciones de frío extremo, la cabeza láser puede no girar inmediatamente al encender la unidad. Puede iniciarse el movimiento de la cabeza oprimiendo y girando el botón de rotación manual en sentido opuesto a las manecillas del reloj.

### **Anteojos de mejoramiento láser**

El juego láser DEWALT incluye un par de anteojos de mejoramiento láser. Estos anteojos rojos mejoran la visibilidad del rayo láser bajo condiciones de luz brillante o a grandes distancias. No se requiere de los anteojos para trabajar, pero son útiles. Funcionan mejor bajo techo, y lo que hacen es intensificar ante su vista la línea o punto láser rojos.

**▲ PRECAUCIÓN:** Estos anteojos no son gafas de seguridad y no deben utilizarse para operar otras herramientas. Estos anteojos no evitan que la luz láser penetre a sus ojos.

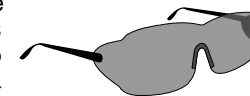

**Español**



**▲ PELIGRO: NUNCA MIRE DIRECTAMENTE HACIA EL RAYO LÁSER, CON O SIN LOS ANTEOJOS.**

### **Tarjeta de blanco**

El juego de láser rotativo DEWALT incluye una tarjeta de blanco para láser para ayudarlo a localizar y a marcar el punto láser. La tarjeta - blanco mejora la visibilidad del rayo láser al cruzar por ella. La tarjeta está marcada con escalas estándar y métrica. El rayo láser pasa por el plástico rojo y se refleja en la cinta que se encuentra en el reverso. Los imanes que se encuentran en la parte superior sujetan el blanco a una viga en el techo o a remaches para determinar la posición a plomo. Cuando utilice la tarjeta blanco, la manera de obtener el mejor funcionamiento es que el logo de DEWALT quede de cara a usted.

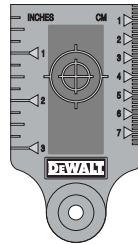

### **Detector láser digital**

El detector láser digital de DEWALT le permite localizar un rayo láser emitido por un láser rotativo en condiciones de luz brillante o en largas distancias. El detector se puede utilizar en situaciones bajo techo o a

la intemperie en las que es difícil ver el rayo láser a simple vista. Este detector no debe usarse con niveles láser no rotativos.

El detector emite señales visibles y auditivas para la localización del rayo láser al cruzar el detector. El detector láser digital DEWALT es compatible con casi todos los láser rotativos que hay en el mercado en la actualidad. La pinza permite colocar el detector láser digital en varillas graduadas, bastones de nivelado, remaches de muros o postes. El detector puede también montarse en vigas en techos dirigiendo los imanes de la parte superior a la viga.

Si este juego láser contiene un detector láser digital DEWALT, se incluye un manual de instrucciones aparte. Para operar el detector de manera apropiada y segura lea y comprenda su manual antes de usarlo.

### **Aplicaciones**

El láser rotativo DW071 es una herramienta versátil y precisa que puede usarse en proyectos de construcción y remodelación bajo techo y a la intemperie. El láser puede ajustarse y colocarse en para usarse en docenas de aplicaciones horizontales (nivelado) y verticales (a plomo). A continuación se enlistan unas cuantas de las aplicaciones más comunes. Los pasos que se mencionan sirven como guía para cada aplicación. No tienen la intención de darle instrucciones detalladas para efectuar cada proyecto de nivelado.

### **Instalación de techos**

1. Siga las instrucciones señaladas en este manual para operar el montaje de pared opcional.
2. Instale de manera segura la herramienta a la pared y ajuste el láser a la altura que usted desee.
3. Siga las instrucciones para nivelar el láser. **RECOMENDACIÓN:** recuerde que la perilla de nivelado frontal controla la burbuja del vial frontal, la perilla lateral controla la burbuja del vial lateral.
4. Encienda el láser si no está ya encendido; ajuste la velocidad de rotación y los controles según sea necesario. **Recuerde:** velocidad baja = línea brillante; velocidad alta = línea sólida.
5. Utilice la tarjeta de blanco láser para ayudarse a encontrar el

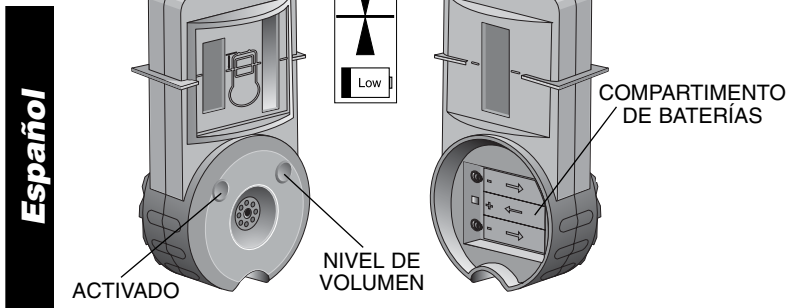

**Español**

plano de referencia del rayo láser. Coloque la base magnética de la tarjeta de blanco láser a las secciones cruzadas del trecho.

**RECOMENDACIÓN:** utilice los anteojos de mejoramiento láser para mejorar la visibilidad del rayo láser ante sus ojos.

6. Ahora podrá empezar a nivelar con precisión la retícula de vigas para la instalación del techo.

### **Trazo de muros**

1. Coloque el láser para ajuste a plomo.
2. Coloque el láser sobre una marca predeterminada en el piso.
3. Siga las instrucciones para ajustar el láser a plomo.
4. Encienda el láser si no está ya encendido; ajuste la velocidad de rotación y los controles según sea necesario. **Recuerde:** velocidad baja = línea brillante; velocidad alta = línea sólida.
5. Utilice la tarjeta de blanco láser para ayudarse a encontrar el plano de referencia del rayo láser. Coloque la base magnética de la tarjeta de blanco láser a las secciones cruzadas del trecho. **RECOMENDACIÓN:** utilice los anteojos de mejoramiento láser para mejorar la visibilidad del rayo láser ante sus ojos.
6. Usted podrá empezar ahora a trazar sus muros transfiriendo los puntos de referencia con mayor precisión del piso al techo.

### **Cimientos**

1. Siga las instrucciones del manual para ajustar el láser en un trípode.
2. Coloque la cabeza láser para ajustar el nivel.
3. Siga las instrucciones para nivelar el láser.
4. Encienda el láser si no está ya encendido; ajuste la velocidad de rotación y los controles según sea necesario. **Recuerde:** Cuando trabaje con el detector láser digital ajuste el control de velocidad en la posición más rápida (600 RPM).
5. Monte el detector láser digital DEWALT a la pinza para el detector y ésta a una varilla graduada u otra varilla para nivelar.
6. Ajuste la pinza a la altura apropiada en la varilla para detectar el rayo láser y para nivelar la cimentación.

7. Ahora puede empezar a nivelar el área de cimentación.

### **Construcción de pisos**

1. Siga las instrucciones del manual para ajustar el láser en un trípode.
2. Coloque la cabeza láser para ajustar el nivel.
3. Siga las instrucciones para nivelar el láser.
4. Encienda el láser si no está ya encendido; ajuste la velocidad de rotación y los controles según sea necesario. **Recuerde:** Cuando trabaje con el detector láser digital ajuste el control de velocidad en la posición más rápida (600 RPM).
5. Utilice el detector láser digital DEWALT para localizar el rayo láser giratorio y para colocar sus marcas en los postes.
6. Ahora puede empezar a trazar y nivelar el piso.

### **Mantenimiento**

- Para conservar la precisión de su trabajo, haga revisar el láser con frecuencia para confirmar que esté correctamente calibrado. Vea la sección "Calibración de campo" de este manual.
- Las revisiones de calibración y otras reparaciones de mantenimiento se pueden efectuar en los centros de servicio autorizado DEWALT. Su Contrato de Servicio Gratuito por Un Año DEWALT incluye dos revisiones de calibración gratuitas.
- Cuando no lo use, guarde el láser en el estuche que se le proporciona.
- No guarde el láser en su estuche si la unidad está mojada. Permita que el láser se seque al aire y seque las partes externas con un trapo.
- No guarde el láser a temperaturas por debajo de -17°C (0°F) o por arriba de 40°C (105°F).

**▲ LIMPIEZA:** Las partes exteriores de plástico pueden limpiarse con un trapo húmedo y un detergente suave. Aunque estas partes son altamente resistentes a los solventes, **NUNCA** utilice solventes. Emplee un trapo suave seco para eliminar la humedad de la her-



ramienta y los accesorios antes de guardarlos. **NUNCA UTILICE AIRE COMPRIMIDO PARA LIMPIAR EL LÁSER.**

### Revisión de calibración de campo

Esta sección le proporciona instrucciones para que usted efectúe sencillas revisiones de calibración en campo a sus láser rotativo DEWALT. Estas revisiones no pueden tomar el lugar de la calibración profesional hecha por un centro de servicio DEWALT.

Estas instrucciones le ayudarán a revisar los tres tipos de errores de nivel.

- **Error de inclinación** - verifica que la rotación de la cabeza de su láser rotativo esté perfectamente nivelada.
- **Error de cono** - verifica que los rayos láser no estén en ángulo con relación a la cabeza.
- **Error de plomo** - verifica la calibración del vial de plomo.

#### REVISIONES DE ERROR DE INCLINACIÓN

Revisión horizontal para error de inclinación de frente hacia atrás

- Coloque un trípode a la mitad entre dos superficies verticales separadas aproximadamente 30 metros.
- Coloque su láser rotativo en el trípode de manera que apunte de adelante hacia atrás hacia las superficies verticales.
- Nivele el láser, siguiendo los procedimientos de la sección de "nivelado horizontal" de este manual.
- **Revise rápidamente:**
  1. Compare la posición de las burbujas en los viales frontal y posterior (Figura AA).
  2. Si las dos burbujas no están en la misma posición en sus viales, (ambas al centro) haga que calibren su láser rotativo en un centro de servicio DEWALT.
- Encienda la unidad de manera que los láser enciendan y giren.
- Vaya hacia la superficie #1 y marque el centro del rayo. Si es difícil ver el rayo, utilice sus anteojos de mejoramiento láser, tarjeta blanco para láser o el detector láser digital DW0732 opcional.
- Vaya a la superficie #2 y marque el centro del rayo.

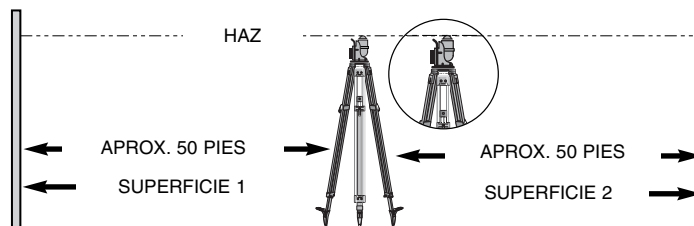

FIG. AA – UNIDAD ORIENTADA HACIA LA DERECHA

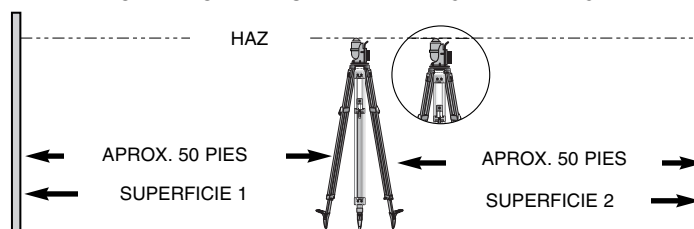

FIG. BB – UNIDAD ORIENTADA HACIA LA IZQUIERDA

- Afloje el tornillo sujetando el láser al trípode, pero no quite el láser.
- Gire el láser 180° (Figura BB).
- Nivele el láser de nuevo, siguiendo los procedimientos de la sección de "nivelado horizontal" de este manual.
- Encienda la unidad de manera que los láser enciendan y giren.
- Vaya hacia la superficie #1 y marque el centro del rayo.
- Vaya a la superficie #2 y marque el centro del rayo.
- Mida la diferencia entre las marcas en la superficie #1.
- Mida la diferencia entre las marcas en la superficie #2.
- La diferencia entre las marcas en la superficie #1 debe ser igual a la diferencia entre las marcas en la superficie #2. Si no son iguales, hubo un error de ajuste o de marcaje.
- Si la diferencia entre las marcas de la superficie #1 es de 6 mm (1/4") o menos, el láser está bien calibrado.

- Si la diferencia entre las marcas de la superficie #1 es mayor a 6 mm (1/4"), haga que calibren su láser rotativo en un centro de servicio autorizado DEWALT.

#### **REVISIÓN HORIZONTAL PARA ERROR DE INCLINACIÓN DE LADO A LADO**

- Coloque un trípode a la mitad entre dos superficies verticales separadas aproximadamente 30 metros.
- Coloque su láser rotativo en el trípode de manera que apunte de lado a lado hacia las superficies verticales.
- Nivele el láser, siguiendo los procedimientos de la sección de "nivelado horizontal" de este manual.
- Encienda la unidad de manera que los láser enciendan y giren.
- Vaya hacia la superficie #1 y marque el centro del rayo. Si es difícil ver el rayo, utilice alguna de las ayudas mencionadas anteriormente.
- Vaya a la superficie #2 y marque el centro del rayo.
- Afloje el tornillo sujetando el láser al trípode, pero no quite el láser.
- Gire el láser 180°.
- Nivele el láser de nuevo, siguiendo los procedimientos de la sección de "nivelado horizontal" de este manual.
- Encienda la unidad de manera que los láser enciendan y giren.
- Vaya hacia la superficie #1 y marque el centro del rayo.
- Vaya a la superficie #2 y marque el centro del rayo.
- Mida las diferencia entre las marcas en la superficie #1.
- Mida las diferencia entre las marcas en la superficie #2.
- La diferencia entre las marcas en la superficie #1 debe ser igual a la diferencia entre las marcas en la superficie #2. Si no son iguales, hubo un error de ajuste o de marcaje.
- Si la diferencia entre las marcas de la superficie #1 es de 6 mm (1/4") o menos, el láser está bien calibrado.
- Si la diferencia entre las marcas de la superficie #1 es mayor a 6 mm (1/4"), haga que calibren su láser rotativo en un centro de servicio autorizado DEWALT.

#### **REVISIÓN DE ERROR DE CONO**

- Su láser rotativo DEWALT contiene 2 ensamblajes de diodos láser. Es altamente improbable que ambos diodos se desplacen igual. La manera más fácil de probar en busca de un posible "error de cono" es comparar los 2 rayos láser.
- Nivele el láser, siguiendo los procedimientos de la sección de "nivelado horizontal" de este manual.
- **Revise rápidamente:**
  1. Encienda la unidad de manera que los láser estén encendidos y girando.
  2. Usted debe ver una línea sencilla en una superficie vertical. Si ve una línea doble, haga que calibren su láser rotativo en un centro de servicio autorizado DEWALT.
- Encienda la unidad de manera que los láser estén encendidos pero NO girando.
- Utilice el botón de rotación manual para girar la cabeza de manera que los láser aparezcan como dos puntos en una superficie vertical a 7.5 m (25 ft) aproximadamente de distancia.
- Compare la posición vertical del centro de cada rayo láser. Los centros deben estar dentro de una distancia vertical de 2,3 mm (3/32").
- Si los centros de los dos rayos están a una distancia vertical mayor a 2,3 mm (3/32"), haga que calibren su láser rotativo en un centro de servicio autorizado DEWALT.

#### **REVISIÓN DE ERROR DE PLOMO**

- Coloque el trípode a una distancia de 7.5 m (25 ft) de una superficie vertical.
- Monte su láser rotativo en el trípode.
- Siga los procedimientos de la sección "Cabeza giratoria de 2 posiciones" de este manual para cambiar la cabeza rotativa láser en la posición a plomo.
- Cuelgue una plomada en la superficie.
- Nivele el láser, siguiendo las instrucciones de la sección "Plomo vertical" de este manual.

- Encienda la unidad de manera que los láser estén encendidos y girando.
- Gire el láser en el trípode de manera que el rayo esté en línea con la plomada.
- Asegúrese que el láser siga nivelado.
- Si el rayo sigue la misma línea que la plomada, entonces la calibración es aceptable.
- Si el rayo no sigue la misma línea que la plomada, haga que calibren su láser rotativo en un centro de servicio autorizado DEWALT.

### **Accesorios**

Los accesorios recomendados para usarse con su herramienta están disponibles para su compra en el centro de servicio de su localidad.

**▲ PRECAUCIÓN:** El uso de cualquier accesorio no recomendado para emplearse con su herramienta puede ser peligroso.

Si necesita ayuda para localizar cualquier accesorio, por favor comuníquese a DEWALT Industrial Tool Co., 701 East Joppa Road, Baltimore, MD 21286, o llame al 1-800-4DEWALT (1-800-433-9258). Vea nuestro catálogo en la Red en [www.dewalt.com](http://www.dewalt.com).

### **Reparaciones**

Para garantizar la SEGURIDAD y la CONFIABILIDAD del producto, las reparaciones, el mantenimiento y los ajustes deberán ser efectuados por centros de servicio certificados u otras organizaciones de servicio calificado, que utilicen siempre refacciones idénticas.

### **Póliza de Garantía**

IDENTIFICACIÓN DEL PRODUCTO:

Sello o firma del Distribuidor.

Nombre del producto: \_\_\_\_\_ Mod./Cat.: \_\_\_\_\_

Marca: \_\_\_\_\_ Núm. de serie: \_\_\_\_\_

(Datos para ser llenados por el distribuidor)

Fecha de compra y/o entrega del producto: \_\_\_\_\_

Nombre y domicilio del distribuidor donde se adquirió el producto:

Este producto está garantizado por un año a partir de la fecha de entrega, contra cualquier defecto en su funcionamiento, así como en materiales y mano de obra empleados para su fabricación. Nuestra garantía incluye la reparación o reposición del producto y/o componentes sin cargo alguno para el cliente, incluyendo mano de obra, así como los gastos de transportación razonablemente erogados derivados del cumplimiento de este certificado.

Para hacer efectiva esta garantía deberá presentar su herramienta y esta póliza sellada por el establecimiento comercial donde se adquirió el producto, de no contar con ésta, bastará la factura de compra.

### **EXCEPCIONES.**

Esta garantía no será válida en los siguientes casos:

- Cuando el producto se hubiese utilizado en condiciones distintas a las normales;
- Cuando el producto no hubiese sido operado de acuerdo con el instructivo de uso que se acompaña;
- Cuando el producto hubiese sido alterado o reparado por personas distintas a las enlistadas al final de este certificado.

Anexo encontrará una relación de sucursales de servicio de fábrica, centros de servicio autorizados y franquiciados en la República Mexicana, donde podrá hacer efectiva su garantía y adquirir partes, refacciones y accesorios originales.

### **Garantía limitada por tres años**

DEWALT reparará, sin cargo, cualquier falla que surja de defectos en el material o a fabricación del producto, por hasta tres años a contar de la fecha de compra. Esta garantía no cubre fallas de las piezas causadas por su desgaste normal o abuso a la herramienta. Para mayores detalles sobre la cobertura de la garantía e información acerca de reparaciones realizadas bajo garantía, visítenos en [www.dewalt.com](http://www.dewalt.com) o dirígase al centro de servicio más cercano. Esta garantía no aplica a accesorios o a daños causados por reparaciones realizadas o intentadas por terceros. Esta garantía le otorga derechos

legales específicos, además de los cuales puede tener otros dependiendo del estado o provincia en que se encuentre.

Además de la garantía, las herramientas DEWALT están cubiertas por:

**1 AÑO DE SERVICIO GRATUITO**

DEWALT mantendrá la herramienta y reemplazará las piezas gastadas por su uso normal, sin cobro, en cualquier momento durante un año a contar de la fecha de compra.

**GARANTÍA DE REEMBOLSO DE SU DINERO POR 90 DÍAS**

Si no está completamente satisfecho con el desempeño de su máquina herramienta, láser o clavadora DEWALT, cualquiera sea el motivo, podrá devolverlo hasta 90 días de la fecha de compra con su recibo y obtener el reembolso completo de su dinero – sin necesidad de responder a ninguna pregunta.

**AMÉRICA LATINA:** Esta garantía no se aplica a los productos que se venden en América Latina. Para los productos que se venden en América Latina, debe consultar la información de la garantía específica del país que viene en el empaque, llamar a la compañía local o visitar el sitio Web a fin de obtener esa información.

**REEMPLAZO GRATUITO DE LAS ETIQUETAS DE ADVERTENCIA:** Si sus etiquetas de advertencia se tornan ilegibles o se pierden, llame al 1-800-4-DEWALT para que se las reemplacen sin costo.



**PARA REPARACION Y SERVICIO DE SUS HERRAMIENTAS ELÉCTRICAS, FAVOR DE DIRIGIRSE AL CENTRO DE SERVICIO MAS CERCANO**

- CULIACAN, SIN**  
Av. Nicolás Bravo #1063 Sur - Col. Industrial Bravo (667) 7 12 42 11
- GUADALAJARA, JAL**  
Av. La Paz #1779 - Col. Americana Sector Juárez (33) 3825 6978
- MEXICO, D.F.**  
Eje Central Lázaro Cárdenas No. 18  
Local D, Col. Obrera (55) 5588 9377
- MERIDA, YUC**  
Calle 63 #459-A - Col. Centro (999) 928 5038
- MONTERREY, N.L.**  
Av. Francisco I. Madero No.831 - Col. Centro (81) 8375 2313
- PUEBLA, PUE**  
17 Norte #205 - Col. Centro (222) 246 3714
- QUERETARO, QRO**  
Av. Madero 139 Pte. - Col. Centro (442) 214 1660
- SAN LUIS POTOSI, SLP**  
Av. Universidad 1525 - Col. San Luis (444) 814 2383
- TORREON, COAH**  
Blvd. Independencia, 96 Pte. - Col. Centro (871) 716 5265
- VERACRUZ, VER**  
Prolongación Díaz Mirón #4280 - Col. Remes (229) 921 7016
- VILLAHERMOSA, TAB**  
Constitución 516-A - Col. Centro (993) 312 5111

**PARA OTRAS LOCALIDADES LLAME AL: (55) 5326 7100**

**Español**

## **Guía para solución de problemas frecuentes**

Esta guía tiene la intención de ayudarlo a determinar por qué el láser no cumple con sus expectativas de funcionamiento. Estas son algunas de las preguntas y observaciones más comunes. Si aún tiene preguntas o problemas con su láser DEWALT después de terminar de leer esta guía y el manual de instrucciones, por favor llame al 1-800-4-DEWALT o visite uno de nuestros centros de servicio.

### **EL LÁSER NO ENCIENDE.**

Asegúrese de que la herramienta tenga baterías frescas. RECOMENDACIÓN: Vea la sección "Instalación de las baterías" Gire la perilla de ENCENDIDO y APAGADO para encender la herramienta. RECOMENDACIÓN: Vea la sección "Panel de control". Si el láser aún no enciende, lleve la herramienta a un centro de servicio DEWALT.

### **EL LÁSER GIRA LENTAMENTE O TIENE DIFICULTAD PARA GIRAR.**

Las temperaturas bajo el punto de congelación afectan de manera adversa el rendimiento de las baterías. Por lo tanto, el láser y las baterías no deben almacenarse en condiciones de congelación. Si se ha guardado la herramienta en condiciones de mucho frío, hágala funcionar durante algunos minutos hasta que alcance la temperatura apropiada de trabajo.

### **DESPUÉS DE ENCENDER EL LÁSER, SE PROYECTAN 2 PUNTOS LÁSER DE LA CABEZA GIRATORIA.**

El láser rotativo DW071 se ha diseñado con diodos duales, lado a lado. Los dos diodos permiten al láser evitar puntos ciegos que pudiesen crearse potencialmente con la tapa protectora de la cabeza giratoria y también producen un rayo extremadamente brillante cuando la cabeza láser gira.

### **EL LÁSER PROYECTA 2 LÍNEAS LÁSER CUANDO SE GIRA LA CABEZA LÁSER.**

Lleve el láser a un centro de servicio DEWALT para que lo calibren.

### **EL LED DE ENCENDIDO PARPADEA, LA CABEZA GIRATORIA HA DEJADO DE GIRAR Y LOS DIODOS LÁSER SE APAGAN.**

Esto indica que hay que reemplazar las baterías. RECOMENDACIÓN: Vea la sección "Instalación de las baterías".

### **LA LUZ DE ADVERTENCIA DEL LED DEL SENSOR DE GOLPES ESTÁ PARPADEANDO.**

Vea las instrucciones de operación del "Sensor de golpes".

### **EL SENSOR DE GOLPES NO APAGA EL LÁSER DESPUÉS DE QUE LA HERRAMIENTA SE DESNIVELÓ.**

El sensor de golpes no es un sensor que indique que la herramienta esté FUERA DE NIVEL. Consulte la sección "Sensor de golpes".

### **ES DIFÍCIL VER EL RAYO LÁSER GIRATORIO BAJO TECHO.**

Las condiciones de luz ambiental influyen en la visibilidad del rayo láser, ajuste la visibilidad usando el interruptor de control de velocidad. **Recuerde:** velocidad baja = línea brillante; velocidad alta = línea sólida. Usar los anteojos de mejoramiento láser puede ayudarlo a ver mejor el rayo.

### **NECESITO AJUSTAR EL LÁSER PARA UNA ORIENTACIÓN VERTICAL / A PLOMO.**

Consulte las secciones "Montaje en trípode", "Montaje en piso" y "Montaje en pared".

### **NECESITO AJUSTAR EL LÁSER PARA MONTARLO EN UNA PARED.**

Vea la sección "Montaje en pared".

***EL LÁSER SE BALANCEA CUANDO LO PONGO EN EL PISO.***

El láser está diseñado para asentarlo en 3 puntos de contacto. Si el láser se balancea, haga la prueba colocándolo sobre una superficie más lisa o en un trípode.

***NECESITO DETENER EL MOVIMIENTO DE LA CABEZA GIRATORIA PARA DIRIGIR EL PUNTO LÁSER HACIA UNA MARCA O PARA HACER UNA MARCA.***

Consulte la sección “Rotación manual de la cabeza”.

***LA(S) BURBUJA(S) EN EL(LOS) VIAL(ES) NO SE MUEVEN CUANDO TRATO DE NIVELAR EL LÁSER.***

La herramienta debe colocarse sobre una superficie relativamente lisa y nivelada antes de nivelarse. No se puede nivelar el láser si se coloca fuera de su rango de nivelado. Nivele la herramienta “a ojo” antes de tratar de nivelarla con las perillas.

***SOLAMENTE PUEDO AJUSTAR LA BURBUJA EN EL VIAL DE PLOMO CUANDO TRATO DE PROYECTAR UNA LÍNEA LÁSER VERTICAL.***

Vea las instrucciones para proyectar una línea láser vertical en la sección “plomo vertical”.

***INFORMACION PARA ALMACENAMIENTO FRIO***

Después de guardar este producto en condiciones de frío extremo, la cabeza láser puede no girar inmediatamente al encender la unidad. Puede iniciarse el movimiento de la cabeza oprimiendo y girando el botón de rotación manual en sentido opuesto a las manecillas del reloj.

***CONSULTE ESTAS INSTRUCCIONES PARA REFERENCIAS***

DEWALT Industrial Tool Co., 701 East Joppa Road, Baltimore, MD 21286 (APR06) Form No. 638596-01  
Copyright © 2001, 2004, 2006 DEWALT

The following are trademarks for one or more DEWALT power tools: the yellow and black color scheme; the “D” shaped air intake grill; the array of pyramids on the handgrip; the kit box configuration; and the array of lozenge-shaped humps on the surface of the tool.



## Free Manuals Download Website

<http://myh66.com>

<http://usermanuals.us>

<http://www.somanuals.com>

<http://www.4manuals.cc>

<http://www.manual-lib.com>

<http://www.404manual.com>

<http://www.luxmanual.com>

<http://aubethermostatmanual.com>

Golf course search by state

<http://golfingnear.com>

Email search by domain

<http://emailbydomain.com>

Auto manuals search

<http://auto.somanuals.com>

TV manuals search

<http://tv.somanuals.com>