

# DENON

## AM-FM STEREO RECEIVER

# DRA-295

## OPERATING INSTRUCTIONS MODE D'EMPLOI

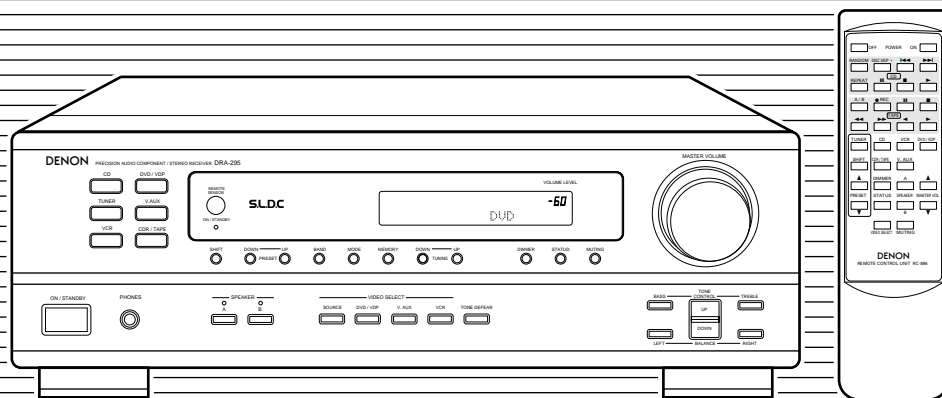

FOR ENGLISH READERS

PAGE 2 ~ PAGE 21

- We greatly appreciate your purchase of this unit.
- To be sure you take maximum advantage of all the features this unit has to offer, read these instructions carefully and use the set properly. Be sure to keep this manual for future reference should any questions or problems arise.

"SERIAL NO. \_\_\_\_\_

PLEASE RECORD UNIT SERIAL NUMBER ATTACHED TO THE REAR OF THE CABINET FOR FUTURE REFERENCE"

POUR LES LECTEURS FRANCAIS

PAGE 2, 22 ~ PAGE 39

- Nous vous remercions pour l'achat de cet appareil.
- Pour être sûr de profiter au maximum de toutes les caractéristiques qu'offre cet appareil, lire avec soin ces instructions et bien utiliser l'appareil. Toujours conserver ce mode d'emploi pour s'y référer ultérieurement en cas de question ou de problème.

"NO. DE SERIE \_\_\_\_\_

PRIERE DE NOTER LE NUMERO DE SERIE DE L'APPAREIL INSCRIT A L'ARRIERE DU COFFRET DE FAÇON A POUVOIR LE CONSULTER EN CAS DE PROBLEME."

■ SAFETY PRECAUTIONS



**CAUTION**  
RISK OF ELECTRIC SHOCK  
DO NOT OPEN



**CAUTION:** REDUCE THE RISK OF ELECTRIC SHOCK, DO NOT REMOVE COVER (OR BACK). NO USER-SERVICEABLE PARTS INSIDE. REFER SERVICING TO QUALIFIED SERVICE PERSONNEL.



The lightning flash with arrowhead symbol, within an equilateral triangle, is intended to alert the user to the presence of uninsulated "dangerous voltage" within the product's enclosure that may be of sufficient magnitude to constitute a risk of electric shock to persons.



The exclamation point within an equilateral triangle is intended to alert the user to the presence of important operating and maintenance (servicing) instructions in the literature accompanying the appliance.

**WARNING:** TO REDUCE THE RISK OF FIRE OR ELECTRIC SHOCK, DO NOT EXPOSE THIS APPLIANCE TO RAIN OR MOISTURE.

**CAUTION**

TO PREVENT ELECTRIC SHOCK, MATCH WIDE BLADE OF PLUG TO WIDE SLOT, FULLY INSERT.

**ATTENTION**

POUR ÉVITER LES CHOCS ÉLECTRIQUES, INTRODUIRE LA LAME LA PLUS LARGE DE LA FICHE DANS LA BORNE CORRESPONDANTE DE LA PRISE ET POUSSER JUSQU' AU FOND.

This device complies with Part 15 of the FCC Rules. Operation is subject to the following two conditions: (1) This device may not cause harmful interference, and (2) this device must accept any interference received, including interference that may cause undesired operation.

This Class B digital apparatus meets all requirements of the Canadian Interference-Causing Equipment Regulations.

Cet appareil numérique de la classe B respecte toutes les exigences du Règlement sur le matériel brouilleur du Canada.

■ NOTE ON USE / OBSERVATIONS RELATIVES A L'UTILISATION

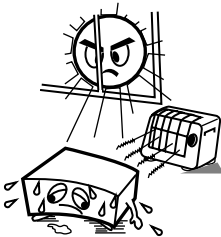

- Avoid high temperatures. Allow for sufficient heat dispersion when installed on a rack.
- Eviter des températures élevées. Tenir compte d'une dispersion de chaleur suffisante lors de l'installation sur une étagère.

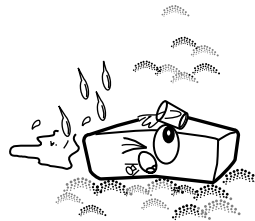

- Keep the set free from moisture, water, and dust.
- Protéger l'appareil contre l'humidité, l'eau et la poussière.

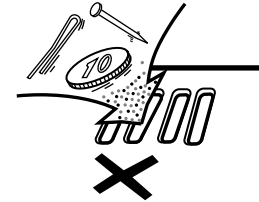

- Do not let foreign objects in the set.
- Ne pas laisser des objets étrangers dans l'appareil.



- Handle the power cord carefully. Hold the plug when unplugging the cord.
- Manipuler le cordon d'alimentation avec précaution. Tenir la prise lors du débranchement du cordon.

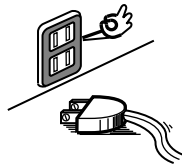

- Unplug the power cord when not using the set for long periods of time.
- Débrancher le cordon d'alimentation lorsque l'appareil n'est pas utilisé pendant de longues périodes.



- Do not let insecticides, benzene, and thinner come in contact with the set.
- Ne pas mettre en contact des insecticides, du benzène et un diluant avec l'appareil.

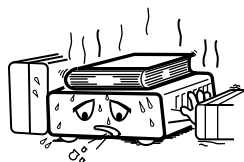

\* (For sets with ventilation holes)

- Do not obstruct the ventilation holes.
- Ne pas obstruer les trous d'aération.

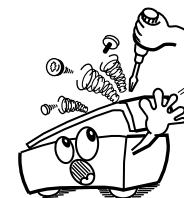

- Never disassemble or modify the set in any way.
- Ne jamais démonter ou modifier l'appareil d'une manière ou d'une autre.

# SAFETY INSTRUCTIONS

1. Read Instructions – All the safety and operating instructions should be read before the appliance is operated.
2. Retain Instructions – The safety and operating instructions should be retained for future reference.
3. Heed Warnings – All warnings on the appliance and in the operating instructions should be adhered to.
4. Follow Instructions – All operating and use instructions should be followed.
5. Water and Moisture – The appliance should not be used near water – for example, near a bathtub, washbowl, kitchen sink, laundry tub, in a wet basement, or near a swimming pool, and the like.
6. Carts and Stands – The appliance should be used only with a cart or stand that is recommended by the manufacturer.
- 6A. An appliance and cart combination should be moved with care. Quick stops, excessive force, and uneven surfaces may cause the appliance and cart combination to overturn.
7. Wall or Ceiling Mounting – The appliance should be mounted to a wall or ceiling only as recommended by the manufacturer.
8. Ventilation – The appliance should be situated so that its location or position does not interfere with its proper ventilation. For example, the appliance should not be situated on a bed, sofa, rug, or similar surface that may block the ventilation openings; or, placed in a built-in installation, such as a bookcase or cabinet that may impede the flow of air through the ventilation openings.
9. Heat – The appliance should be situated away from heat sources such as radiators, heat registers, stoves, or other appliances (including amplifiers) that produce heat.
10. Power Sources – The appliance should be connected to a power supply only of the type described in the operating instructions or as marked on the appliance.
11. Grounding or Polarization – Precautions should be taken so that the grounding or polarization means of an appliance is not defeated.



12. Power-Cord Protection – Power-supply cords should be routed so that they are not likely to be walked on or pinched by items placed upon or against them, paying particular attention to cords at plugs, convenience receptacles, and the point where they exit from the appliance.
14. Cleaning – The appliance should be cleaned only as recommended by the manufacturer.
15. Power Lines – An outdoor antenna should be located away from power lines.
16. Outdoor Antenna Grounding – If an outside antenna is connected to the receiver, be sure the antenna system is grounded so as to provide some protection against voltage surges and built-up static charges. Article 810 of the National Electrical Code, ANSI/NFPA 70, provides information with regard to proper grounding of the mast and supporting structure, grounding of the lead-in wire to an antenna-discharge unit, size of grounding conductors, location of antenna-discharge unit, connection to grounding electrodes, and requirements for the grounding electrode. See Figure A.
17. Nonuse Periods – The power cord of the appliance should be unplugged from the outlet when left unused for a long period of time.
18. Object and Liquid Entry – Care should be taken so that objects do not fall and liquids are not spilled into the enclosure through openings.
19. Damage Requiring Service – The appliance should be serviced by qualified service personnel when:
  - A. The power-supply cord or the plug has been damaged; or
  - B. Objects have fallen, or liquid has been spilled into the appliance; or
  - C. The appliance has been exposed to rain; or
  - D. The appliance does not appear to operate normally or exhibits a marked change in performance; or
  - E. The appliance has been dropped, or the enclosure damaged.
20. Servicing – The user should not attempt to service the appliance beyond that described in the operating instructions. All other servicing should be referred to qualified service personnel.

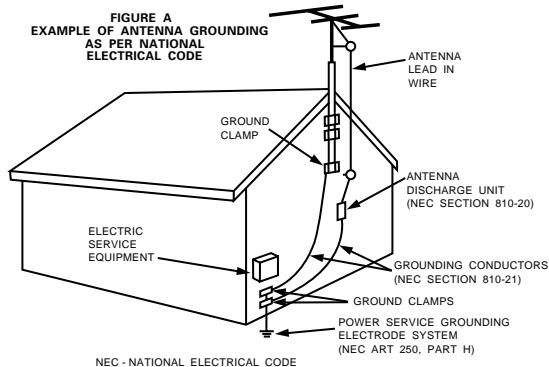

**■ INTRODUCTION**

Thank you for choosing the DENON AM-FM Stereo receiver. This remarkable component has been engineered to provide outstanding high fidelity reproduction of your favorite music sources.

As this product is provided with an immense array of features, we recommend that before you begin hookup and operation that you review the contents of this manual before proceeding.

**TABLE OF CONTENTS**

<b>1</b> Before Using .....4	<b>7</b> Operations .....12~15
<b>2</b> Cautions on Installation .....5	<b>8</b> Listening to the Radio .....16~18
<b>3</b> Cautions on Handling .....5	<b>9</b> Initialization of the Microprocessor .....19
<b>4</b> Features .....5	<b>10</b> Last function memory .....19
<b>5</b> Connections .....6~10	<b>11</b> Troubleshooting .....20
<b>6</b> Part Names and Functions .....10, 11	<b>12</b> Specifications .....21

**■ ACCESSORIES**

**Check that the following parts are included in addition to the main unit:**

<b>1</b> Operating instructions .....1	<b>5</b> Batteries (R6P/AA) .....2
<b>2</b> Warranty .....1	<b>6</b> AM loop antenna .....1
<b>3</b> Service station list .....1	<b>7</b> FM indoor antenna .....1
<b>4</b> Remote control unit (RC-895) .....1	<b>8</b> FM antenna adapter .....1

<b>4</b>	<b>5</b>	<b>6</b>	<b>7</b>	<b>8</b>

**• Inserting the batteries:**

**1** Press as shown by the arrow and slide off.

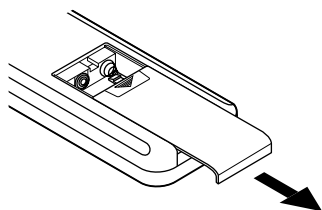

**2** Insert the R6P/AA batteries properly, as shown on the diagram.

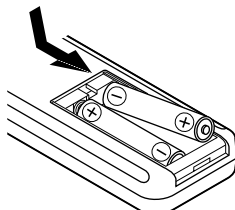

**3** Close the lid.

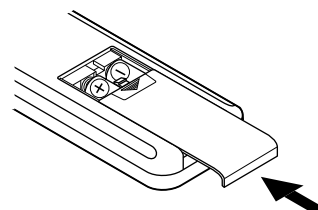

**NOTES:**

- Be sure the polarities are correct. (See the illustration inside the battery compartment.)
- Remove the batteries if the remote control transmitter will not be used for an extended period of time.
- If batteries leak, dispose of them immediately. Avoid touching the leaked material or letting it come in contact with clothing, etc. Clean the battery compartment thoroughly before installing new batteries.
- Even if less than a year has passed, replace the batteries with new ones if the set does not operate even when the remote control unit is operated nearby the set. (The included battery is only for verifying operation. Replace it with a new battery as soon as possible.)
- When replacing the batteries, after removing them wait for about one minute before inserting the new batteries.

**1 BEFORE USING**

**Pay attention to the following before using this unit:**

**• Moving the set**

To prevent short circuits or damaged wires in the connection cords, always unplug the power cord and disconnect the connection cords between all other audio components when moving the set.

**• Before turning the power operation switch on**

Check once again that all connections are proper and that there are not problems with the connection cords. Always set the power operation switch to the standby position before connecting and disconnecting connection cords.

**• Store this instructions in a safe place.**

After reading, store this instructions along with the warranty in a safe place.

**• Note that the illustrations in this instructions may differ from the actual set for explanation purposes.**

## 2 CAUTIONS ON INSTALLATION

Noise or disturbance of the picture may be generated if this unit or any other electronic equipment using microprocessors is used near a tuner or TV.

If this happens, take the following steps:

- Install this unit as far as possible from the tuner or TV.
- Set the antenna wires from the tuner or TV away from this unit's power cord and input/output connection cords.
- Noise or disturbance tends to occur particularly when using indoor antennas or 300  $\Omega$ /ohms feeder wires. **We recommend using outdoor antennas and 75  $\Omega$ /ohms coaxial cables.**

**For heat dispersal, leave at least 0.3 ft (10 cm) of space between the top, back and sides of this unit and the wall or other components.**

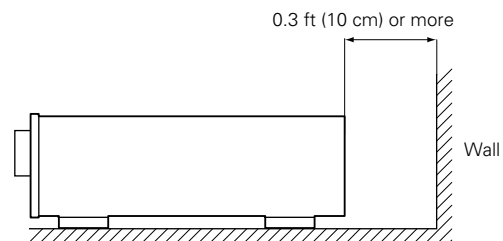
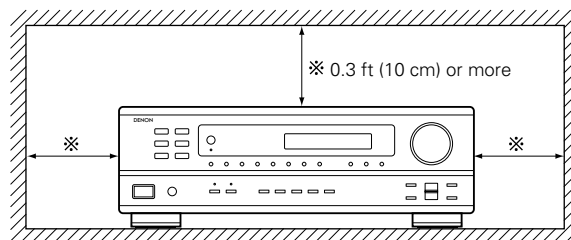

## 3 CAUTIONS ON HANDLING

- **Switching the input function when input jacks are not connected**

A clicking noise may be produced if the input function is switched when nothing is connected to the input jacks. If this happens, either turn down the VOLUME control or connect components to the input jacks.

- **Muting of PRE OUT jacks, HEADPHONE jack and SPEAKER terminals**

The PRE OUT jacks, HEADPHONE jack and SPEAKER terminals include a muting circuit. Because of this, the output signals are greatly reduced for several seconds after the power operation switch is turned on.

If the volume is turned up during this time, the output will be very high after the muting circuit stops functioning. Always wait until the muting circuit turns off before adjusting the volume.

- **Whenever the power operation switch is in the STANDBY state, the apparatus is still connected on some AC line voltages.**

**Please be sure to unplug the cord when you leave home for, say, a vacation.**

- **Range of operation of the remote control unit**

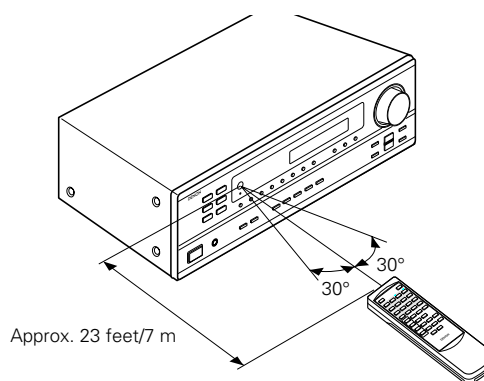

Point the remote control unit at the remote control sensor as shown on the diagram at the left.

### NOTES:

- The remote control unit can be used from a straight distance of approximately 23 feet/7 meters, but this distance will shorten or operation will become difficult if there are obstacles between the remote control unit and the remote control sensor, if the remote control sensor is exposed to direct sunlight or other strong light, or if operated from an angle.
- Neon signs or other devices emitting pulse-type noise nearby may result in malfunction, so keep the set as far away from such devices as possible.

## 4 FEATURES

### 1. Powerful, Versatile Amplifier

High-Quality Power Amplifier:

High-speed, high-power transistors employed in a rational circuit configuration reflect DENON'S advanced amplifier technology and ensure a very hefty, clean power output.

### 2. Signal Level Divided Construction (SLDC)

The circuits handling low-level and high-level signals have been divided into separate blocks to ensure that influences from these signals on each other are held to an absolute minimum. This chassis design in this unit is called the Signal Level Divided Construction (SLDC). Signals for output are cleaner than before, allowing them to be reproduced with even greater fidelity and clarity.

### 3. Remote Control Functions

The Remote Control (RC-895) commands not only the receiver but can also operate the main functions of a DENON CD player and a cassette deck.

## 5 CONNECTIONS

- Do not plug in the power cord until all connections have been completed.
- Be sure to connect the left and right channels properly (left with left, right with right).
- Insert the plugs securely. Incomplete connections will result in the generation of noise.
- **Use the AC OUTLETS for audio equipment only. Do not use them for hair driers, etc.**
- Note that binding pin plug cords together with power cords or placing them near a power transformer will result in generating hum or other noise.
- If hum or other noise is produced when the ground wire is connected, disconnect it.
- Noise or humming may be generated if a connected component is used independently without turning the power of the unit on. If this happens, turn on the power of the this unit.

### Connecting the audio components

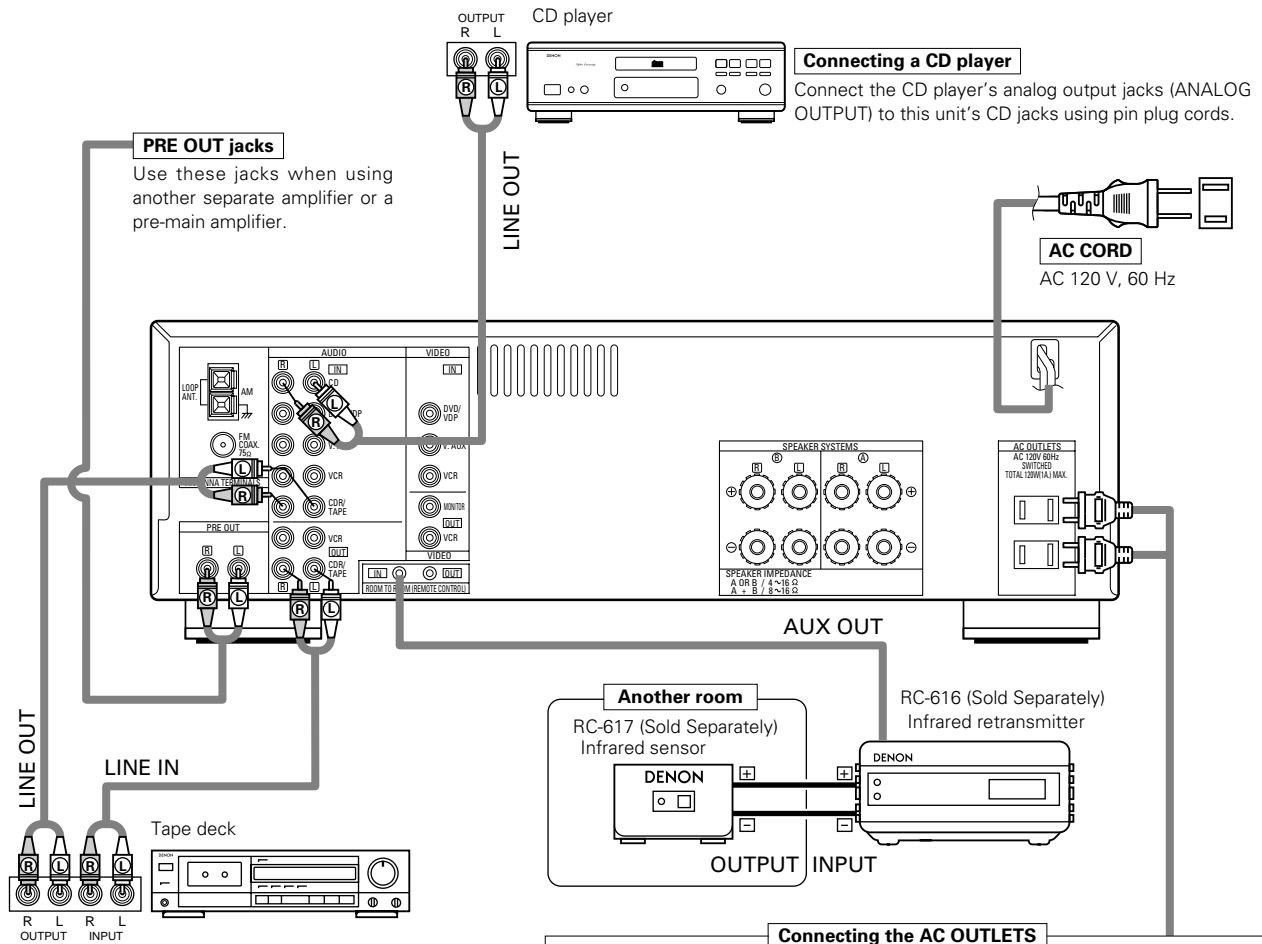

#### AC OUTLETS

- SWITCHED (total capacity – 120 W (1 A.))  
The power to this outlet is turned on and off in conjunction with the POWER operation switch on the main unit, and when the power is switched between on and standby from the remote control unit.  
No power is supplied from these outlets when this unit's power is at standby. Never connect equipment whose total capacity is above 120 W (1 A.)

#### NOTE:

Use the AC OUTLETS for audio equipment only. Do not use them for hair driers, etc.

## Connecting the video equipments

- To connect the video signal, connect using a 75 Ω/ohms video signal cable cord. Using an improper cable can result in a drop in sound quality.
- When making connections, also refer to the operating instructions of the other components.

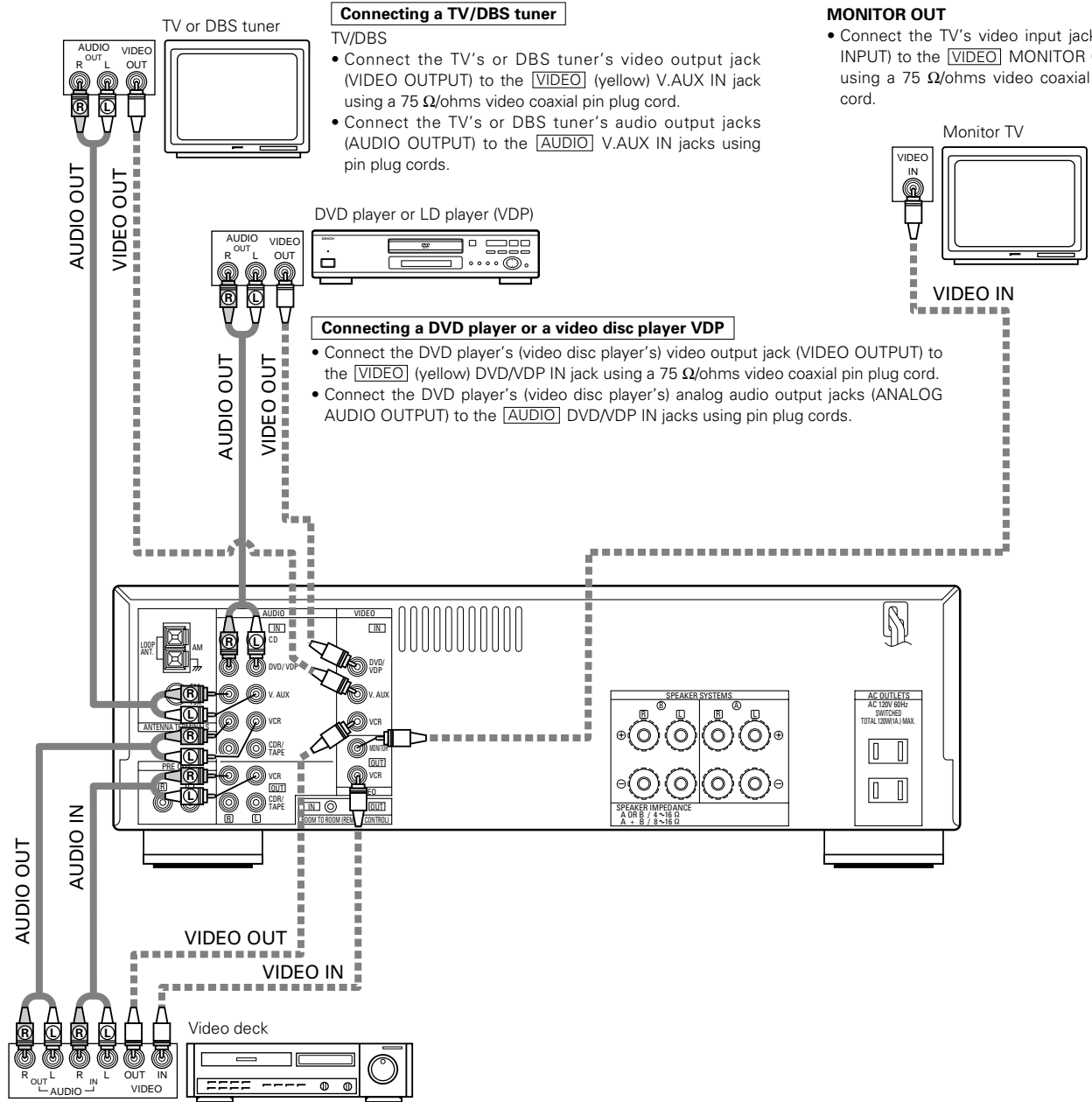

### Connecting a TV/DBS tuner

TV/DBS

- Connect the TV's or DBS tuner's video output jack (VIDEO OUTPUT) to the VIDEO (yellow) V.AUX IN jack using a 75 Ω/ohms video coaxial pin plug cord.
- Connect the TV's or DBS tuner's audio output jacks (AUDIO OUTPUT) to the AUDIO V.AUX IN jacks using pin plug cords.

### MONITOR OUT

- Connect the TV's video input jack (VIDEO INPUT) to the VIDEO MONITOR OUT jack using a 75 Ω/ohms video coaxial pin plug cord.

### Connecting a video decks

#### Video input/output connections:

- Connect the video deck's video output jack (VIDEO OUT) to the VIDEO (yellow) VCR IN jack, and the video deck's video input jack (VIDEO IN) to the VIDEO (yellow) VCR OUT jack using 75 Ω/ohms video coaxial pin plug cords.

#### Connecting the audio output jacks

- Connect the video deck audio output jacks (AUDIO OUT) to the AUDIO VCR IN jacks, and the video deck's audio input jacks (AUDIO IN) to the AUDIO VCR OUT jacks using pin plug cords.

## Connecting the antenna terminals

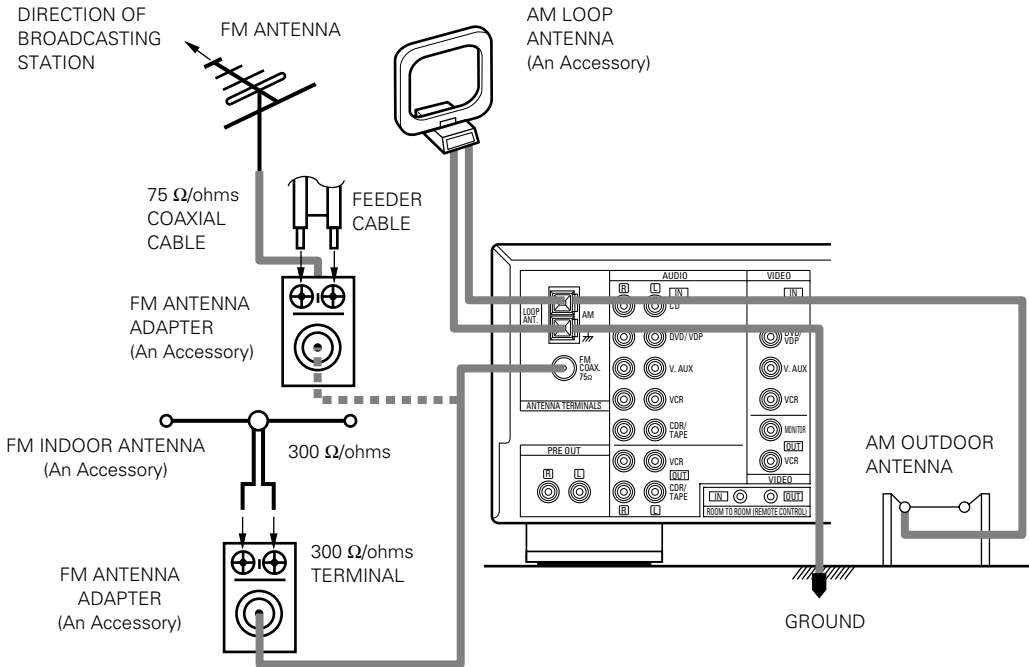

### AM loop antenna assembly

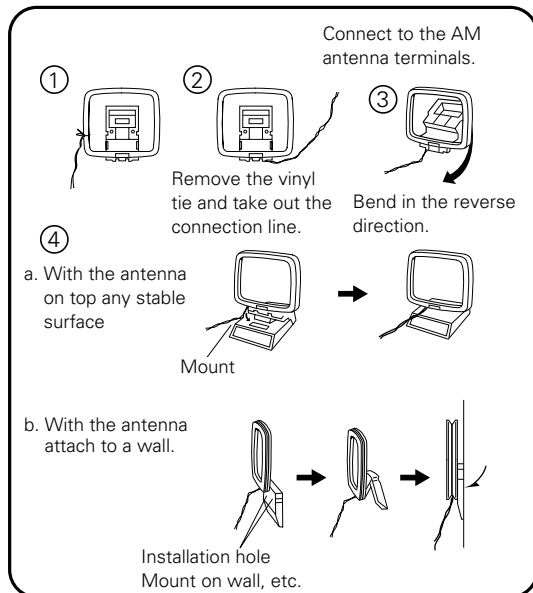

### FM antenna adapter assembly

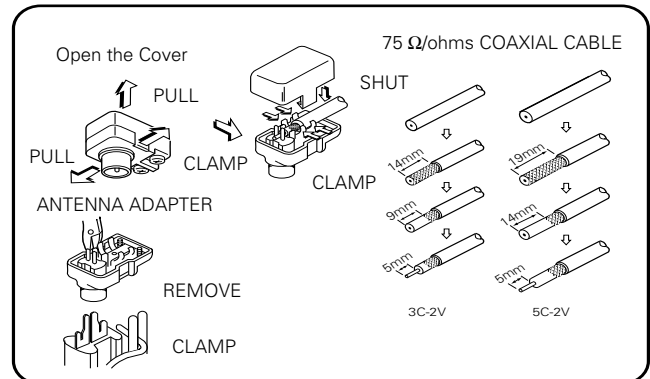

### Connection of AM antennas

1. Push the lever.
2. Insert the conductor.
3. Return the lever.

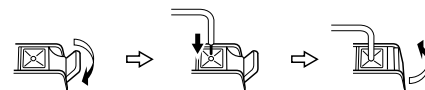

### Note to CATV system installer:

This reminder is provided to call the CATV system installer's attention to Article 820-40 of the NEC which provides guidelines for proper grounding and, in particular, specifies that the cable ground shall be connected to the grounding system of the building, as close to the point of cable entry as practical.

### NOTES:

- Do not connect two FM antennas simultaneously.
- Even if an external AM antenna is used, do not disconnect AM loop antenna.
- Make sure AM loop antenna lead terminals do not touch metal parts of the panel.



## Speaker system connections

- Connect the speaker terminals with the speakers making sure that like polarities are matched ( $\oplus$  with  $\oplus$ ,  $\ominus$  with  $\ominus$ ). Mismatching of polarities will result in weak central sound, unclear orientation of the various instruments, and the sense of direction of the stereo being impaired.
- When making connections, take care that none of the individual conductors of the speaker cord come in contact with adjacent terminals, with other speaker cord conductors, or with the rear panel.

### Speaker Impedance

- When speaker systems A and B are use separately, speakers with an impedance of 4 to 16  $\Omega$ /ohms can be connected for use as speakers.
- Be careful when using two pairs of speakers (A + B) at the same time, since use of speakers with an impedance of 8 to 16  $\Omega$ /ohms.
- The protector circuit may be activated if the set is played for long periods of time at high volumes when speakers with an impedance lower than the specified impedance are connected.

**NOTE:**

**NEVER touch the speaker terminals when the power is on. Doing so could result in electric shocks.**

### Connecting the speaker terminals

1. Loosen by turning counterclockwise.



2. Insert the cord.



3. Tighten by turning clockwise.



### Connecting banana plugs

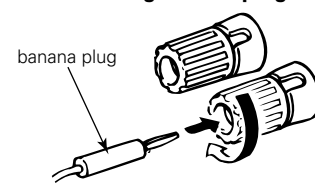

Turn clockwise to tighten, then insert the banana plug.

**• Precautions when connecting speakers**

If a speaker is placed near a TV or video monitor, the colors on the screen may be disturbed by the speaker's magnetism. If this should happen, move the speaker away to a position where it does not have this effect.

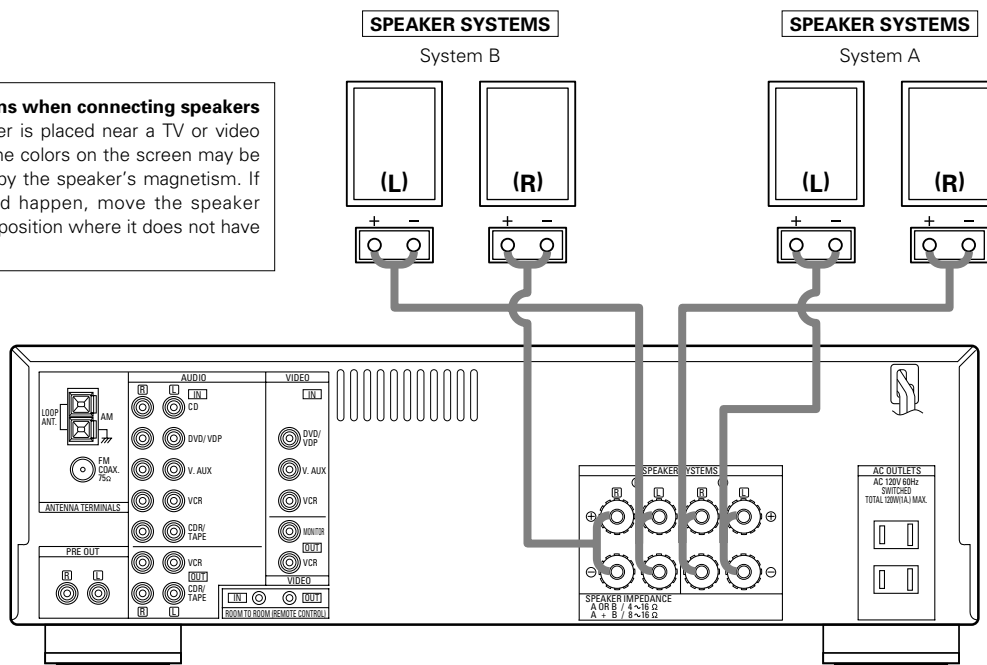

### Protector circuit

- This unit is equipped with a high-speed protection circuit. This circuit protects the internal circuitry from damage due to large currents flowing if the speaker jacks are not completely connected or if an output is generated by a short circuit. In such a case, the protection circuit will operate to cut off the output to the speakers. Should this happen, turn the power off and check the speaker connections. Then turn the power on again. After muting for several seconds, the receiver should be operating normally. If the protection circuit is activated again even though there are no problems with the wiring or the ventilation around the unit, switch off the power and contact a DENON service center.

### Note on speaker impedance

- The protector circuit may be activated if the set is played for long periods of time at high volumes when speakers with an impedance lower than the specified impedance (for example speakers with an impedance of lower than 4 Ω/ohms) are connected. If the protector circuit is activated, the speaker output is cut off. Turn off the set's power, wait for the set to cool down, improve the ventilation around the set, then turn the power back on.

## 6 PART NAMES AND FUNCTIONS

### Front Panel

- For details on the functions of these parts, refer to the pages given in parentheses ( ).

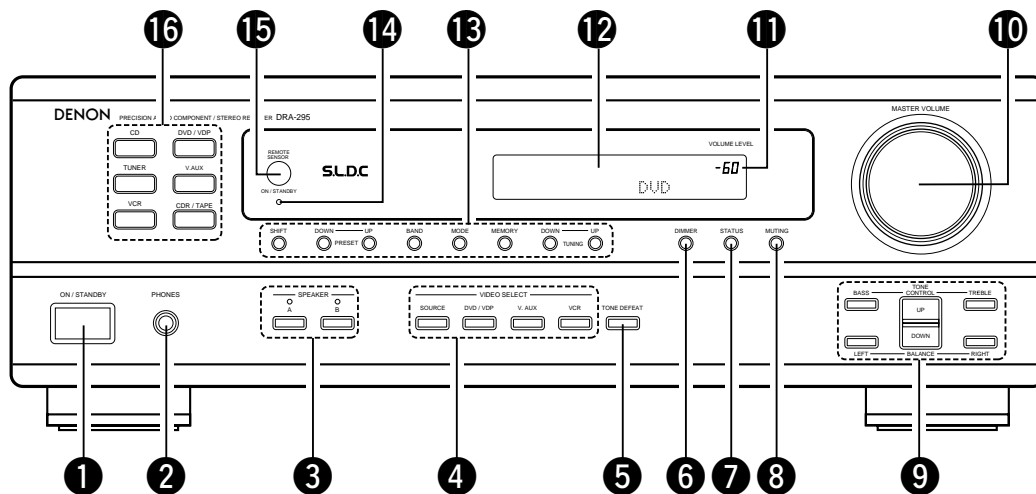

- |   |   |
|---|---|
| 1 Power operation switch .....(12, 16)  | 9 TONE and BALANCE buttons .....(13)                      |
| 2 Headphone jacks (PHONES) .....(14)    | 10 MASTER VOLUME control .....(12)                        |
| 3 SPEAKER A/B buttons .....(12, 14, 19) | 11 MASTER VOLUME indicator (VOLUME LEVEL) .....(12)       |
| 4 VIDEO SELECT buttons .....(14)        | 12 Display  |
| 5 TONE DEFEAT button.....(13)           | 13 Tuning/Preset memory selector buttons.....(16, 17, 18) |
| 6 DIMMER button.....(15)                | 14 Power indicator .....(12)                              |
| 7 STATUS button .....(15)               | 15 Remote control sensor (REMOTE SENSOR) .....(5)         |
| 8 MUTING button.....(14)                | 16 Input source selector buttons .....(12, 17)            |

## Remote control unit

- For details on the functions of these parts, refer to the pages given in parentheses ( ).
- DENON remote-controllable CD player and tape deck (TAPE) can be controlled using this unit's remote control unit (RC-895).

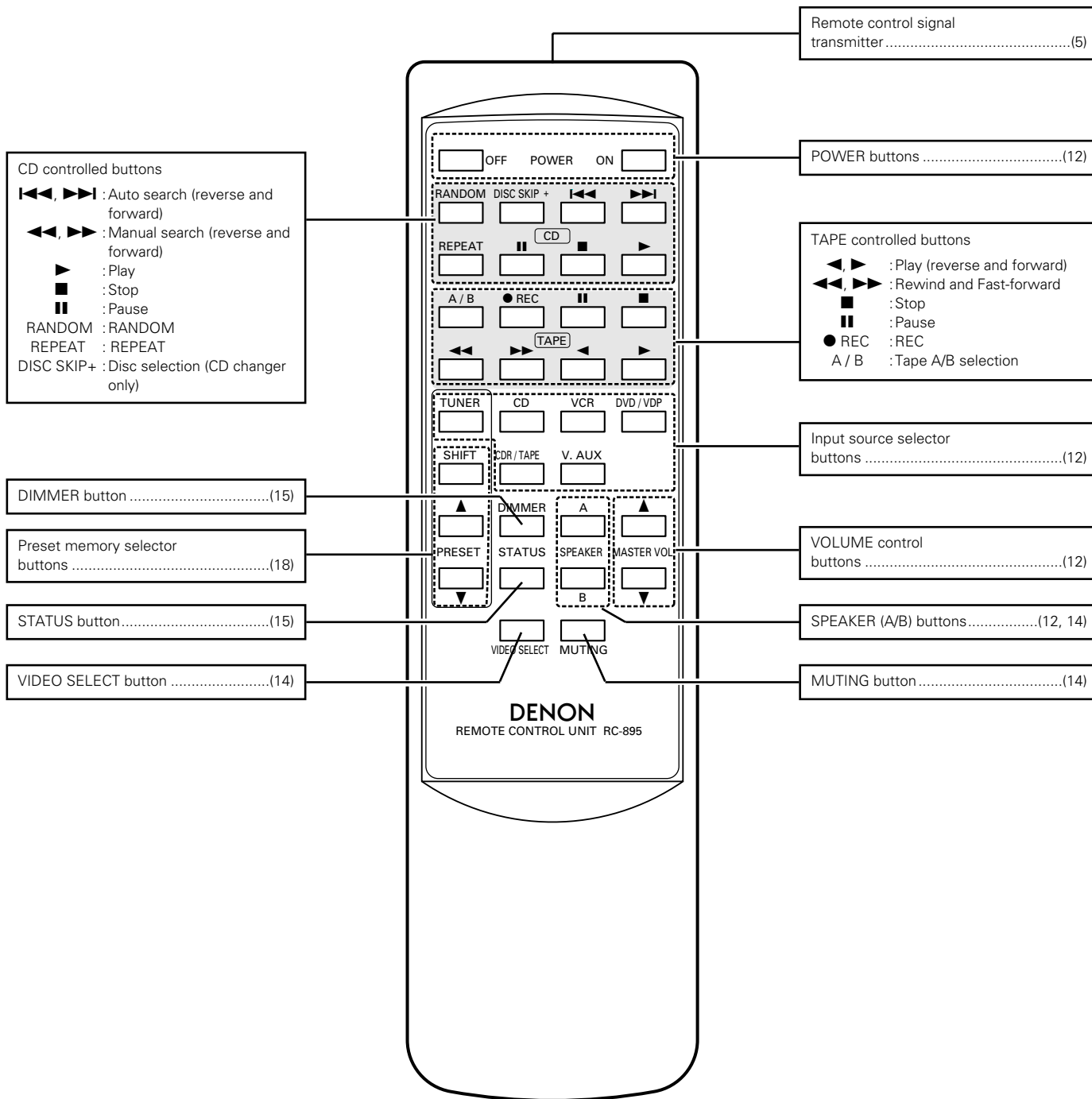

# 7 OPERATIONS

## Before operating

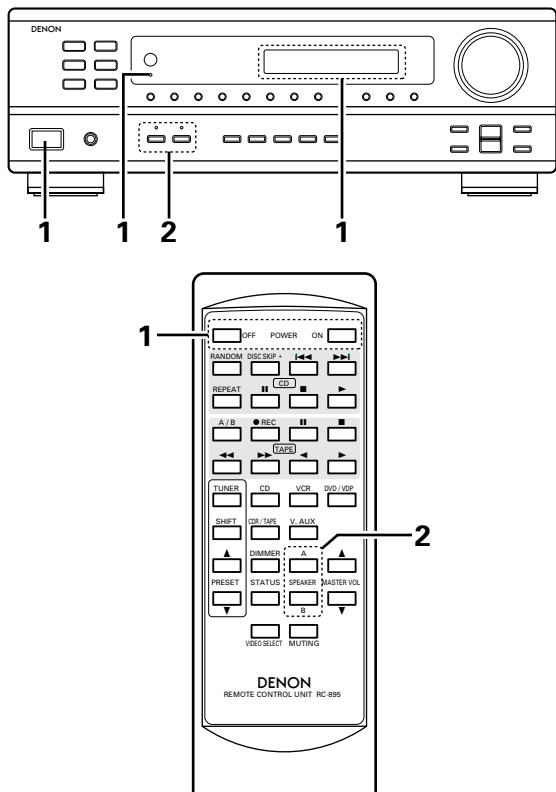

### Preparations:

- Check that all connections are proper.
- Plug the unit's power cord into a wall outlet.

- 1 Turn on the power.  
Press the power operation switch (button).

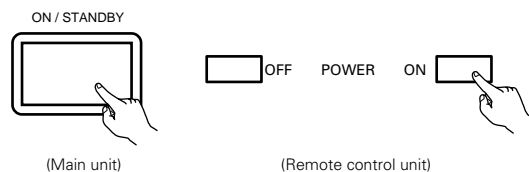

- **ON/STANDBY**  
When the button is pressed, the power turns on and the display lights.  
When pressed again, the power turns off, the standby mode is set and the display turns off.  
Several seconds are required from the time the power operation switch is set to the "ON" position until sound is output. This is due to the built-in muting circuit that prevents noise when the power operation switch is turned on and off.

- 2 Select the front speakers.  
Press the SPEAKER A or B button turn the speaker on.



## Playing the input source

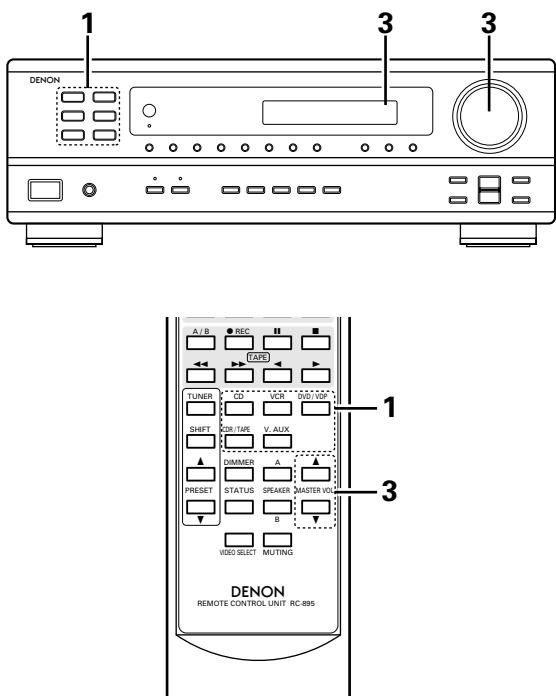

- 1 Press the button for the program source to be played.

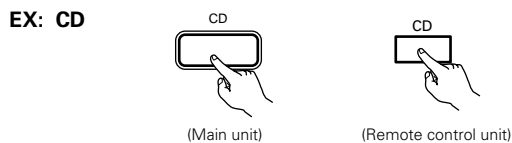

- 2 Start playback on the selected component.  
For operating instructions, refer to the various components' manuals.

- 3 Adjust the volume.

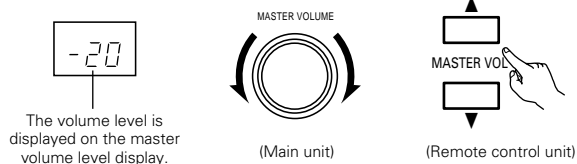

※ The volume can be adjusted within the range of -60 to 0 to 18 dB, in steps of 1 dB. However, when the channel level is set as described on page 13, if the volume for any channel is set at +1 dB or greater, the volume cannot be adjusted up to 18 dB. (In this case the maximum volume adjustment range is "18 dB — (Maximum value of channel level)".)

## Adjusting the BALANCE control

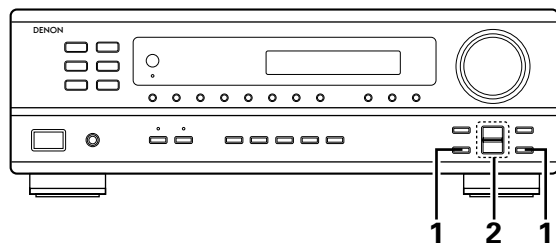

- 1** Select the channel whose level you want to adjust.

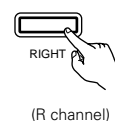
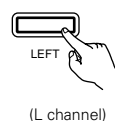

- 2** Adjust the level of the selected channel.  
The volume can be adjusted between -12 dB and +12 dB in units of 1 dB.

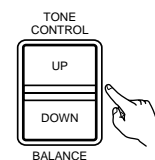

※ If the volume is set to 7 dB or greater with the MASTER VOLUME control, the maximum channel level is the maximum level of the MASTER VOLUME control 18 dB minus the level at which the MASTER VOLUME control is set.

## Adjusting the sound quality (TONE CONTROL)

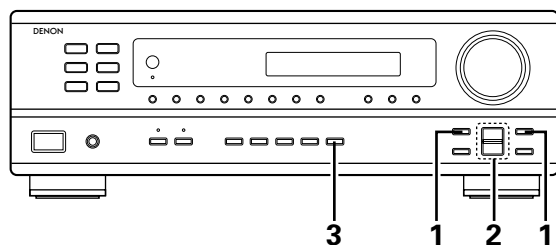

- 1** Select the BASS or TREBLE whose you want to adjust.

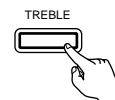
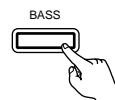

- 2** Press the select button to adjust the level.

- To increase the bass or treble: Press the select UP button. (The bass or treble sound can be increased to up to +10 dB in steps of 2 dB.)
- To decrease the bass or treble: Press the select DOWN button. (The treble sound can be decreased to up to -10 dB in steps of 2 dB.)

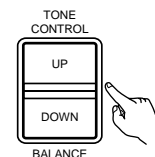

- 3** If you do not want the bass and treble to be adjusted, turn on the tone defeat mode.

- The signals do not pass through the bass and treble adjustment circuits providing higher quality sound.



## Simulcast playback

Use this switch to monitor a video source other than the audio source.

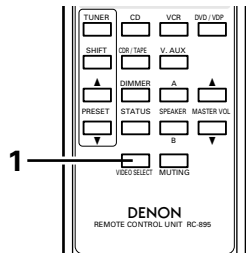
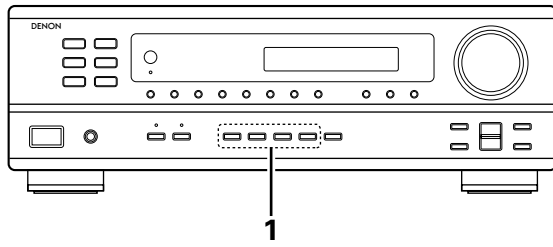

### 1 To select from the remote control unit.

- Holding the VIDEO SELECT button until the desired source appears on the display.



(Remote control unit)

The video source switches as follows each time the button is pressed:



### To select from the main unit.

- Hold the button whose function you want to monitor.

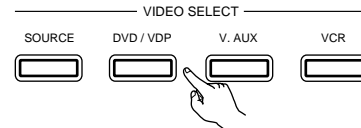

※ Cancelling simulcast playback.

- Press the VIDEO SELECT button and select the source.
- Switch the program source to the component connected to the video.

## Using the muting function

Use this to turn off the audio output temporarily.

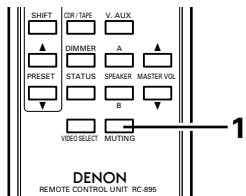
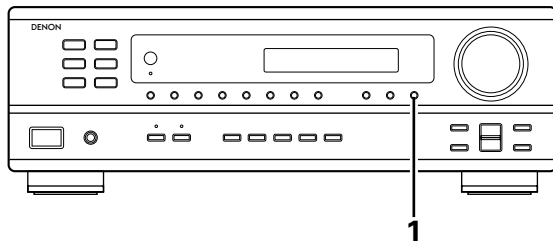

### 1 Press the MUTING button.



(Main unit)

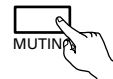

(Remote control unit)

※ Cancelling MUTING mode.

Press the MUTING button again.

Muting will also be cancelled when Master volume is adjusted up or down.

### • Caution:

Switching off the power of the unit will cancel the settings.

## Listen with headphones

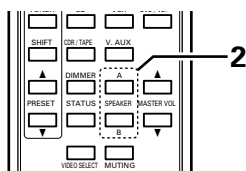
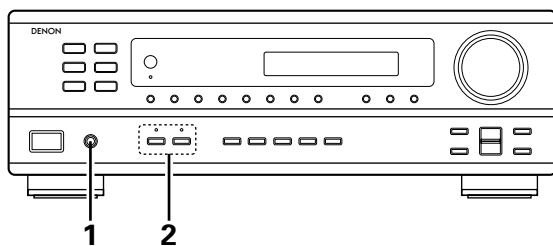

### 1 Connect the headphones to the headphones jack of the front panel.

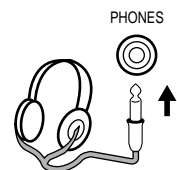

### 2 Press the SPEAKER A or B button turn the speaker off.

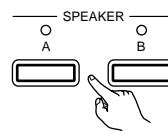

(Main unit)

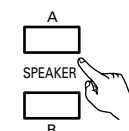

(Remote control unit)

## Checking the currently playing program source, etc.

When an operation is performed on the remote control unit, that operation appears on the display, making it possible to check the operation visually.

The set's operating status can also be checked on the display using the procedure described below.

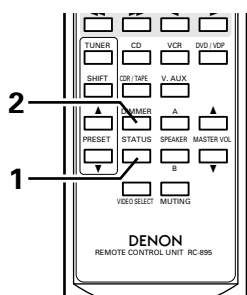
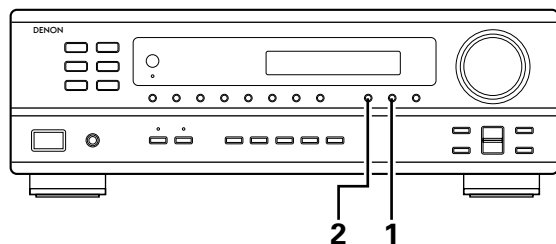

- 1** Front panel display
  - Descriptions of the unit's operations are also displayed on the front panel display. In addition, the display can be switched to check the unit's operating status while playing a source by pressing the STATUS button.

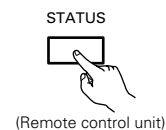

- 2** Using the dimmer function
  - Use this to change the brightness of the display. The display brightness changes in four steps (bright, medium, dim and off) by pressing the main unit's DIMMER button repeatedly.

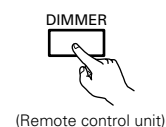

※ The brightness changes in 3 steps each time the button is pressed, and finally the display turns off.

## Recording the program source (recording the source currently being monitored)

- 1** Follow steps 1 to 3 under "Playing the input source" (page 12).
- 2** Start recording on the tape or video deck. For instructions, refer to the component's operating instructions.

### Simultaneous recording

The signals of the source selected with the function selector button are output simultaneously to the CDR/TAPE and VCR REC OUT jacks. If a total of two tape and/or video decks are connected and set to the recording mode, the same source can be recorded simultaneously on every decks.

## 8 LISTENING TO THE RADIO

### Auto preset memory

This unit is equipped with a function for automatically searching for FM broadcast stations and storing them in the preset memory.

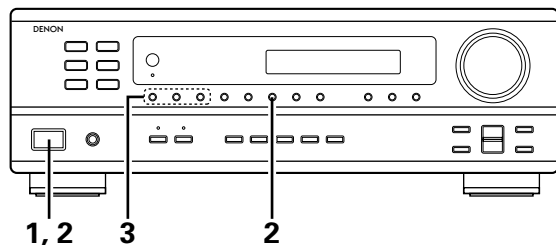

**1** Switch off this unit.

**2** Switch on the unit using the main unit's power operation switch while holding in the MEMORY button. The unit automatically begins searching for FM broadcast stations.

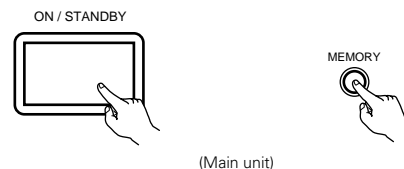

(Main unit)

**3** When the first FM broadcast station is found, that station is stored in the preset memory at channel A1. Subsequent stations are automatically stored in order at preset channels A2 to A8, B1 to B8, C1 to C8, D1 to D8 and E1 to E8, for a maximum of 40 stations.

**4** Channel A1 is tuned in after the auto preset memory operation is completed.

**NOTES:**

- If an FM station cannot be preset automatically due to poor reception, use the "Manual tuning" operation to tune in the station, then preset it using the manual "Preset memory" operation.
- To interrupt this function, press the power operation button.

■ **DEFAULT VALUE**

AUTO TUNER PRESETS	
A1 ~ A8	87.5/89.1/98.1/107.9/90.1/90.1/90.1/90.1 MHz
B1 ~ B8	520/600/1000/1400/1500/1710 kHz/90.1/90.1 MHz
C1 ~ C8	90.1 MHz
D1 ~ D8	90.1 MHz
E1 ~ E8	90.1 MHz



## Auto tuning

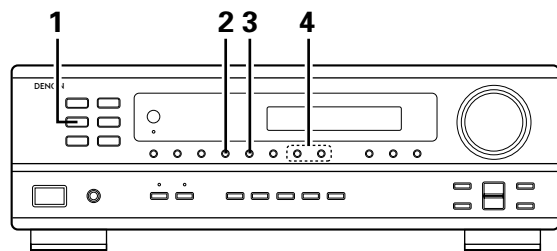

**1** Set the input function to "TUNER".

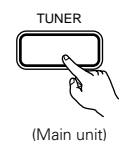

**2** Watching the display, press the BAND button to select the desired band (AM or FM).



**3** Press the MODE button to set the auto tuning mode.



**4** Press the TUNING UP or DOWN button.

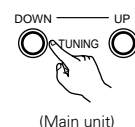

- Automatic searching begins, then stops when a station is tuned in.

**NOTE:**

- When in the auto tuning mode on the FM band, the "STEREO" indicator lights on the display when a stereo broadcast is tuned in. At open frequencies, the noise is muted and the "TUNED" and "STEREO" indicators turn off.

## Manual tuning

**1** Set the input function to "TUNER".

**2** Watching the display, press the BAND button to select the desired band (AM or FM).

**3** Press the MODE button to set the manual tuning mode. Check that the display's "AUTO" indicator turns off.

**4** Press the TUNING UP or DOWN button to tune in the desired station. The frequency changes continuously when the button is held in.

**NOTE:**

- When the manual tuning mode is set, FM stereo broadcasts are received in monaural and the "STEREO" indicator turns off.

## Preset memory

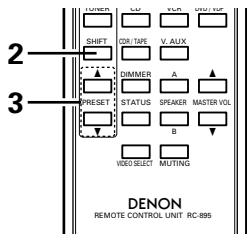
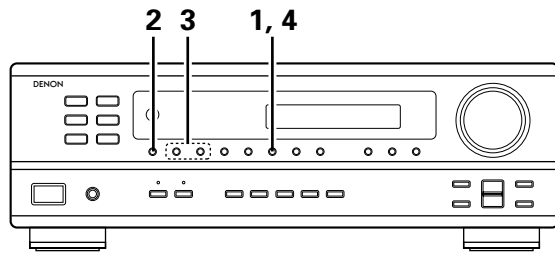

### Preparations:

Use the "Auto tuning" or "Manual tuning" operation to tune in the station to be preset in the memory.

- 1 Press the MEMORY button.



- 2 Press the SHIFT button and select the desired memory block (A to E).

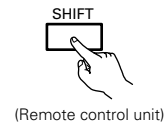

**NOTE:** Please make sure the "AUDIO" position of the slide switch on the remote control unit.

- 3 Press the PRESET UP or DOWN button to select the desired preset channel (1 to 8).

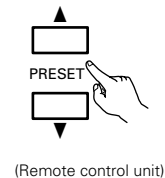
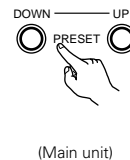

- 4 Press the MEMORY button again to store the station in the preset memory.



※ To preset other channels, repeat steps 1 to 4.

A total of 40 broadcast stations can be preset – 8 stations (channels 1 to 8) in each of blocks A to E.

## Recalling preset stations

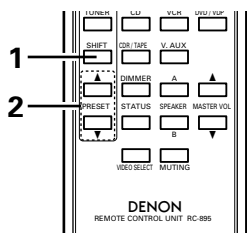
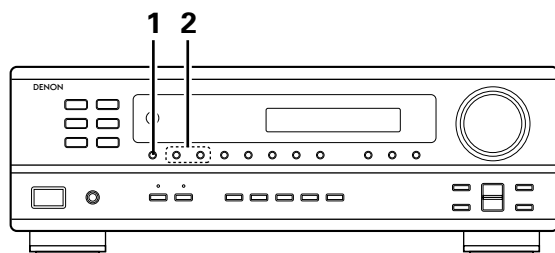

- 1 Watching the display, press the SHIFT button to select the preset memory block.

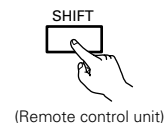

**NOTE:** Please make sure the "AUDIO" position of the slide switch on the remote control unit.

- 2 Watching the display, press the PRESET UP or DOWN button to select the desired preset channel.

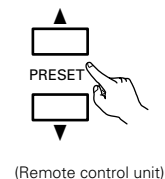
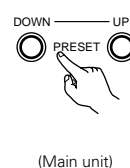

## 9 INITIALIZATION OF THE MICROPROCESSOR

When the indication of the display is not normal or when the operation of the unit does not show the reasonable result, the initialization of the microprocessor is required by the following procedure.

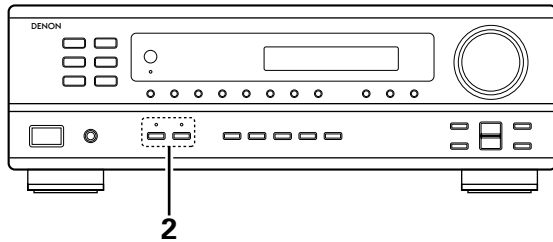

**1** Switch off the unit and remove the AC cord from the wall outlet.

**2** Hold the following SPEAKER A button and B button, and plug the AC cord into the outlet.

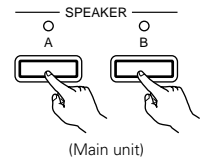

**3** Check that the entire display is flashing with an interval of about 1 second, and release your fingers from the 2 buttons and the microprocessor will be initialized.

### NOTES:

- If step 3 does not work, start over from step 1.
- If the microprocessor has been reset, all the button settings are reset to the default values (the values set upon shipment from the factory).

## 10 LAST FUNCTION MEMORY

- This unit is equipped with a last function memory which stores the input and output setting conditions as they were immediately before the power is switched off.
- The unit also equipped with a back-up memory. This function provides approximately one week of memory storage when the main unit's power operation switch is off and with the power cord disconnected.

# 11 TROUBLESHOOTING

If a problem should arise, first check the following.

1. Are all connections correct ?
2. Have you operated the receiver according to the Operating Instructions ?
3. Are the speakers, turntable other components operating properly ?

If this unit is not operating properly, check the items listed in the table below. Should the problem persist, there may be a malfunction. Disconnect the power immediately and contact your store of purchase.

	Symptom	Cause	Measures	Page
Common problems arising when listening to the DVD, CD, tapes, and FM broadcasts, etc.	DISPLAY not lit and sound not produced when power operation switch set to on.	<ul style="list-style-type: none"> <li>• Power cord not plugged in securely.</li> </ul>	<ul style="list-style-type: none"> <li>• Check the insertion of the power cord plug.</li> <li>• Turn the power on with the remote control unit or this unit's Power operation switch.</li> </ul>	6 12
	DISPLAY lit but sound not produced.	<ul style="list-style-type: none"> <li>• Speaker cords not securely connected.</li> <li>• Improper position of the audio function button.</li> <li>• Volume control set to minimum.</li> <li>• MUTING is on.</li> </ul>	<ul style="list-style-type: none"> <li>• Connect securely.</li> <li>• Set to a suitable position.</li> <li>• Turn volume up to suitable level.</li> <li>• Switch off MUTING.</li> </ul>	9, 10 12 12 14
	DISPLAY not displayed and the "ON/STANDBY" LED flashes at a high rate.	<ul style="list-style-type: none"> <li>• Speaker terminals are short-circuited.</li> <li>• Block the ventilation holes of the set.</li> <li>• The unit is operating at continuous high power conditions and/or inadequate ventilation.</li> </ul>	<ul style="list-style-type: none"> <li>• Switch power off, connect speakers properly, then switch power back on.</li> <li>• Turn off the set's power, then ventilate it well to cool it down. Once the set is cooled down, turn the power back on.</li> <li>• Turn off the set's power, then ventilate it well to cool it down. Once the set is cooled down, turn the power back on.</li> </ul>	9, 10 5 5
	Sound produced only from one channel.	<ul style="list-style-type: none"> <li>• Incomplete connection of speaker cords.</li> <li>• Incomplete connection of input/output cords.</li> </ul>	<ul style="list-style-type: none"> <li>• Connect securely.</li> <li>• Connect securely.</li> </ul>	9, 10 6 ~ 8
	Positions of instruments reversed during stereo playback.	<ul style="list-style-type: none"> <li>• Reverse connections of left and right speakers or left and right input/output cords.</li> </ul>	<ul style="list-style-type: none"> <li>• Check left and right connections.</li> </ul>	6 ~ 10
Remote control unit.	This unit does not operate properly when remote control unit is used.	<ul style="list-style-type: none"> <li>• Batteries dead.</li> <li>• Remote control unit too far from this unit.</li> <li>• Obstacle between this unit and remote control unit.</li> <li>• Different button is being pressed.</li> <li>• ⊕ and ⊖ ends of battery inserted in reverse.</li> </ul>	<ul style="list-style-type: none"> <li>• Replace with new batteries.</li> <li>• Move closer.</li> <li>• Remove obstacle.</li> <li>• Press the proper button.</li> <li>• Insert batteries properly.</li> </ul>	4 5 5 - 4

## 12 SPECIFICATIONS

### • Audio section

#### (Power amplifier)

**Rated output:** 50 W + 50 W (8  $\Omega$ /ohms, 20 Hz ~ 20 kHz with 0.08 % T.H.D.)

**Output terminals:** A or B 4 to 16  $\Omega$ /ohms

A + B 8 to 16  $\Omega$ /ohms

#### (Analog)

#### LINE input — PRE OUT

**Input sensitivity/input impedance:** 200 mV / 47 k $\Omega$ /kohms

**Frequency response:** 10 Hz ~ 50 kHz:  $\pm$ 1.5 dB

**S/N ratio:** 98 dB (IHF-A weighted)

**Total harmonic distortion:** 0.009 % (-3 dB at rated output, 8  $\Omega$ /ohms) (1 kHz)

**Rated output:** 1.2 V

### • Video section

#### (standard video jacks)

**Input/output level and impedance:** 1 V p-p, 75  $\Omega$ /ohms

**Frequency response:** 5 Hz ~ 10 MHz +1, -3 dB

### • Tuner section

**Receiving range:** **[FM]** (note:  $\mu$ V at 75 $\Omega$ /ohms, 0 dBf =  $1 \times 10^{-15}$  W) 87.5 MHz ~ 107.9 MHz

**[AM]** 520 kHz ~ 1710 kHz

**Usable sensitivity:** 1.4  $\mu$ V (14.2 dBf)

18  $\mu$ V

**50 dB quieting sensitivity:** MONO 2.8  $\mu$ V (20.2 dBf)

STEREO 23 $\mu$ V (38.5 dBf)

**S/N ratio:** MONO 80 dB (IHF-A weighted)

STEREO 75 dB (IHF-A weighted)

**Total harmonic distortion:** MONO 0.15 % (1kHz)

STEREO 0.3 % (1kHz)

### • General

**Power supply:** AC 120 V, 60 Hz

**Power consumption:** 3.0 A

**Maximum external dimensions:** 434 (W) x 147 (H) x 417 (D) mm (17-3/32" x 5-25/32" x 16-27/64")

**Weight:** 9.2 kg (20 lbs 4.5 oz)

### • Remote control unit (RC-895)

**Batteries:** R6P/AA Type (two batteries)

**External dimensions:** 50 (W) x 179 (H) x 22 (D) mm (1-31/32" x 7-3/64" x 55/64")

**Weight:** 125 g (Approx. 7.5 oz) (including batteries)

\* For purposes of improvement, specifications and design are subject to change without notice.

## ■ INTRODUCTION

Nous vous remercions d'avoir choisi le récepteur radio FM - AM stéréo DENON.

Ce remarquable composant a été fabriqué pour assurer une reproduction haute fidélité remarquable de vos sources musicales favorites.

Ce produit étant équipé d'une immense foule de caractéristiques, nous vous recommandons avant de commencer l'installation et l'utilisation de l'appareil de bien lire le contenu de ce manuel avant de procéder.

## TABLE DES MATIERES

1 Avant L'utilisation .....	22	7 Opérations .....	30~33
2 Précautions D'installation .....	23	8 Ecouter de là Radio .....	34~36
3 Précautions de Manipulation .....	23	9 Initialisation du Microprocesseur .....	37
4 Caractéristiques .....	23	10 Mémoire de Dernière Fonction .....	37
5 Connexions .....	24~28	11 Dépistage des Pannes .....	38
6 Nomenclature et Fonctions .....	28, 29	12 Spécifications .....	39

## ■ ACCESSOIRES

Vérifier que les articles suivants sont inclus dans le carton en plus de l'unité principale:

① Mode d'emploi .....	1	⑤ Piles (R6P/AA) .....	2
② Certificat de garantie .....	1	⑥ Antenne-cadre AM .....	1
③ Liste des centres d'entretien .....	1	⑦ Antenne intérieure FM .....	1
④ Télécommande (RC-895) .....	1	⑧ Adaptateur d'antenne FM .....	1

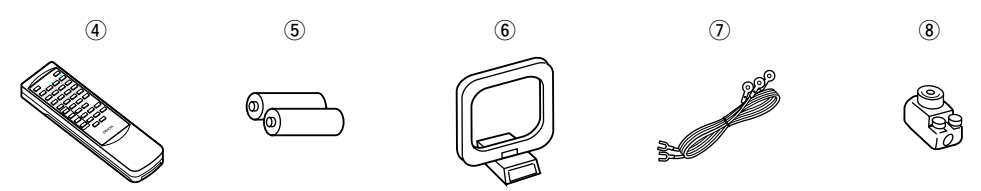

### • Insertion des piles:

① Appuyer de la manière indiquée par la flèche, et retirer en glissant.

② Insérer correctement les piles R6P/AA de la manière indiquée sur le diagramme.

③ Refermer le couvercle.

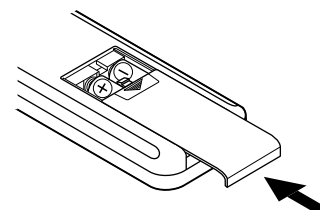
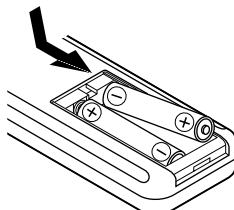
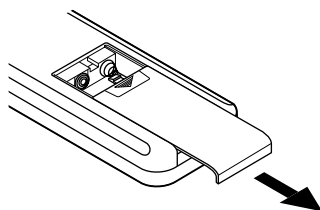

### REMARQUES:

- Vérifier que les polarités sont correctes. (Voir l'illustration à l'intérieur du compartiment à piles.)
- Retirer les piles si l'émetteur de la télécommande n'est pas utilisé pendant une longue période.
- Si des piles fuient, les jeter immédiatement. Eviter de toucher le matériel fuyant ou de le laisser entrer en contact avec un vêtement, etc. Nettoyer à fond le compartiment à piles avant de mettre de nouvelles piles en place.
- Même si moins d'un an s'est écoulé, remplacer les piles par des neuves si l'appareil ne fonctionne pas lorsque l'unité de télécommande est actionnée à proximité. (La pile fournie ne sert que pour la vérification du fonctionnement. La remplacer par une neuve le plus tôt possible.)
- Au moment du remplacement des piles, après les avoir retiré, attendre environ une minute avant d'en insérer de nouvelles.

## 1 AVANT L'UTILISATION

Faire attention au points suivants avant d'utiliser cet appareil:

### • Déplacement de l'appareil

Pour éviter des court-circuits ou des fils endommagés dans les câbles de connexion, toujours débrancher le cordon d'alimentation, et déconnecter les câbles de connexion entre tous les autres composants audio lors du déplacement de l'appareil.

### • Avant de mettre sous tension

Vérifier une nouvelle fois si toutes les connexions sont bonnes et s'il n'y a pas de problèmes avec les câbles de connexion. Toujours placer l'interrupteur de mise sous tension en position d'attente avant de connecter et de déconnecter les câbles de connexion.

### • Ranger ces instructions dans un endroit sûr

Après les avoir lues, ranger ces instructions en même temps que la garantie dans un endroit sûr.

### • Noter que les illustrations de ces instructions peuvent varier de l'appareil actuel dans un but d'explication.

## 2 PRECAUTIONS D'INSTALLATION

L'utilisation simultanée de cet appareil ou d'autres appareils électroniques à microprocesseur avec un tuner ou un téléviseur peut produire des parasites dans le son ou l'image.

Si cela se produit, prendre les mesures suivantes:

- Installer cet appareil aussi loin que possible du tuner ou du téléviseur.
- Eloigner les câbles d'antenne du tuner ou du téléviseur aussi loin que possible du cordon d'alimentation et des câbles de connexion d'entrée/sortie de cet appareil.
- Ce problème est fréquemment rencontré lors de l'utilisation d'antennes intérieures ou de câbles d'arrivée de 300 Ω/ohms. **L'utilisation d'antennes extérieures et de câbles coaxiaux de 75 Ω/ohms est recommandée.**

**Pour permettre la dissipation de la chaleur, laisser un espace d'au moins 10 cm (0.3 pieds) entre le haut, l'arrière et les flancs de cet appareil et le mur ou d'autres composants.**

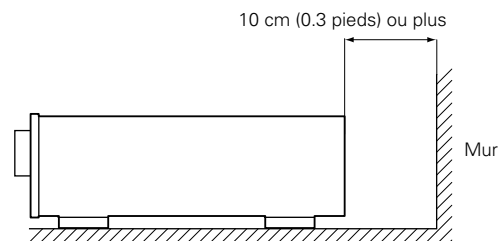
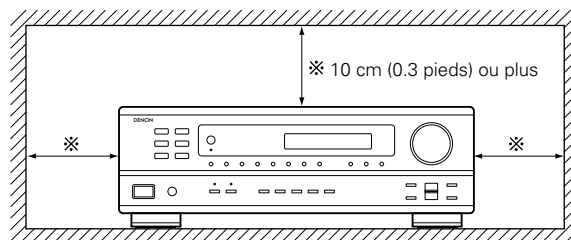

## 3 PRECAUTIONS DE MANIPULATION

- **Commutation de la fonction d'entrée lorsque les prises d'entrée ne sont pas connectées**

Un déclic peut être produit si la fonction d'entrée est commutée lorsque rien n'est connecté aux prises d'entrée. Dans ce cas, abaisser la commande VOLUME ou connecter des composants aux prises d'entrée.

- **Mise en sourdine des prises PRE OUT, HEADPHONE et de la borne SPEAKER**

Les prises PRE OUT, HEADPHONE et les bornes SPEAKER sont équipées d'un circuit de sourdine. Pour cette raison, les signaux de sortie sont fortement réduits pendant plusieurs secondes après que l'interrupteur de mise sous tension ait été allumé. Si le volume est augmenté pendant cet instant, la sortie sera très élevée après l'arrêt du circuit de mise en sourdine. Toujours attendre que le circuit de mise en sourdine se désactive avant de régler le volume.

- **Chaque fois que l'interrupteur de mise sous tension est en position STANDBY, l'appareil est toujours connecté à une tension de ligne secteur. Toujours débrancher le câble pour aller, par exemple, en vacances.**

- **Plage d'utilisation de la télécommande**

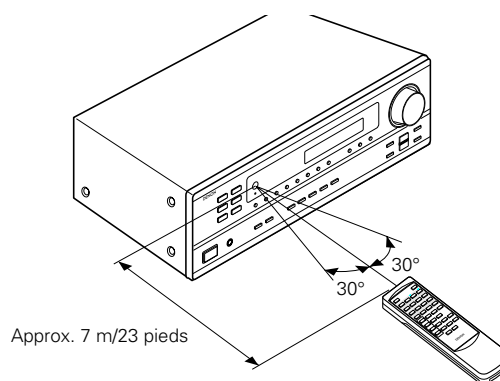

Diriger la télécommande vers le détecteur de télécommande de la manière indiquée sur le diagramme de gauche.

### REMARQUES:

- La télécommande peut être utilisée à une distance directe d'environ 7 m, mais cette distance diminue ou le fonctionnement devient difficile s'il y a des obstacles entre la télécommande et le détecteur de télécommande, si le détecteur de télécommande est exposé à la lumière directe du soleil ou à une autre lumière forte, ou si elle est actionnée d'un angle.
- Des enseignes au néon ou autres dispositifs émettant des parasites type impulsion à proximité peuvent entraîner un mauvais fonctionnement, par conséquent garder l'appareil aussi loin que possible de ces dispositifs.

## 4 CARACTERISTIQUES

### 1. Amplificateur puissant et modulable

Amplificateur de puissance de très haute qualité:

Une grande vitesse et des transistors à haute puissance sont utilisés dans la configuration du circuit rationnel, ce qui témoigne de l'avance technologique de DENON en matière d'amplificateurs, et garantit une sortie du son aussi claire que puissante.

### 2. Architecture individualisée des signaux (Signal Level Divided Construction - SLDC)

Les circuits fournissant les signaux de bas et haut niveau ont été séparés dans des blocs différents, afin de maintenir l'influence des signaux les uns sur les autres à l'absolu minimum. La conception du châssis de cet appareil est appelée Architecture individualisée des signaux (Signal Level Divided Construction -

SLDC). Les signaux en sortie sont plus purs qu'auparavant, ce qui permet une reproduction des sons encore plus claire et fidèle.

### 3. Fonctions de la télécommande

La télécommande (RC-895) sert à commander le récepteur et également les fonctions principales d'un lecteur CD et d'une platine cassette DENON.

## 5 CONNEXIONS

- Ne pas brancher le cordon d'alimentation avant d'avoir terminé toutes les connexions.
- Toujours connecter correctement les canaux de gauche et de droite (gauche avec la gauche et droite avec la droite).
- Insérer fermement les fiches. Des connexions incomplètes peuvent générer des parasites.
- **N'utiliser les prises secteur (AC OUTLETS) que pour l'équipement audio. Ne pas les utiliser pour un sèche-cheveux, etc.**

- Remarquer que le groupement de cordons à fiches à broche avec des cordons d'alimentation, ou le fait de les placer près d'un transformateur provoque un bourdonnement ou un autre bruit.
- Un bruit ou un bourdonnement peut être généré si un composant audio connecté est utilisé indépendamment sans mettre cet appareil sous tension. Dans ce cas, mettre cet appareil sous tension.
- Des parasites ou des bourdonnements peuvent se produire si un des composants est utilisé de manière autonome sans que cet appareil ne soit allumé. Si cela se produit, allumez cet appareil.

### Connexion des composants audio

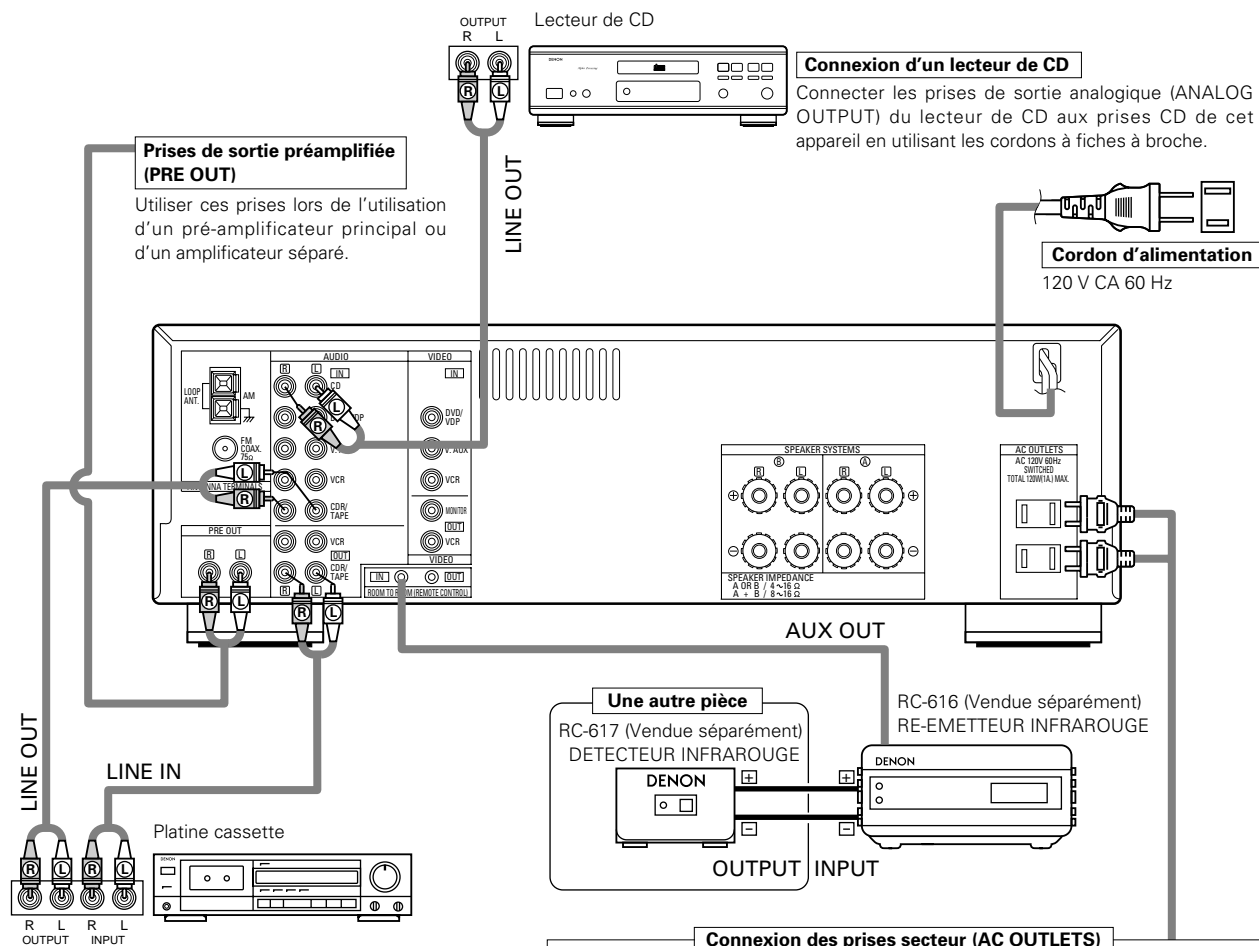

#### Connexion des prises secteur (AC OUTLETS)

##### PRISES SECTEUR

- Prises commutées (SWITCHED) (capacité totale 120 W (1 A.))  
L'alimentation de ces prises est activée et désactivée par l'interrupteur de mise sous tension (POWER) situé sur l'unité principale. Ces prises sont également commutées lorsque l'alimentation est mise en veille (ON-STANDBY) à l'aide de la télécommande. Aucune alimentation électrique n'est fournie par ces prises quand l'alimentation de l'appareil est en mode d'attente (standby). Ne jamais connecter d'équipement dont la capacité totale est supérieure à 120 W (1 A).

##### REMARQUE:

N'utiliser les prises secteur (AC OUTLETS) que pour l'équipement audio. Ne pas les utiliser pour un sèche-cheveux, etc.



## Connexion des composants vidéo

- Pour connecter le signal vidéo, connecter en utilisant un câble de signal vidéo de 75  $\Omega$ /ohms. L'utilisation d'un mauvais câble peut entraîner une baisse de la qualité du son.
- Lors des connexions, se reporter également aux instructions d'utilisation des autres composants.

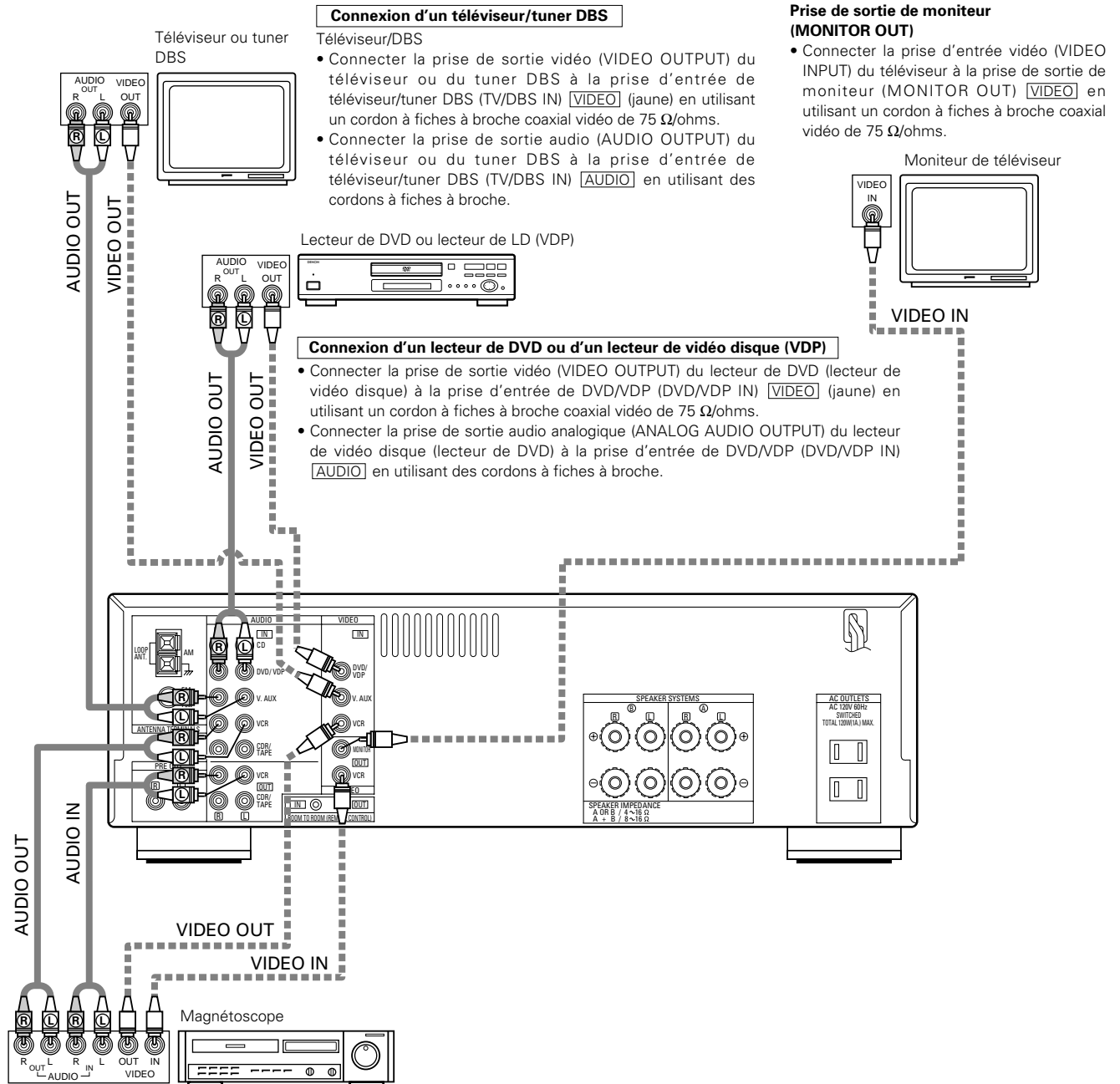

## Connexion des bornes d'antennes

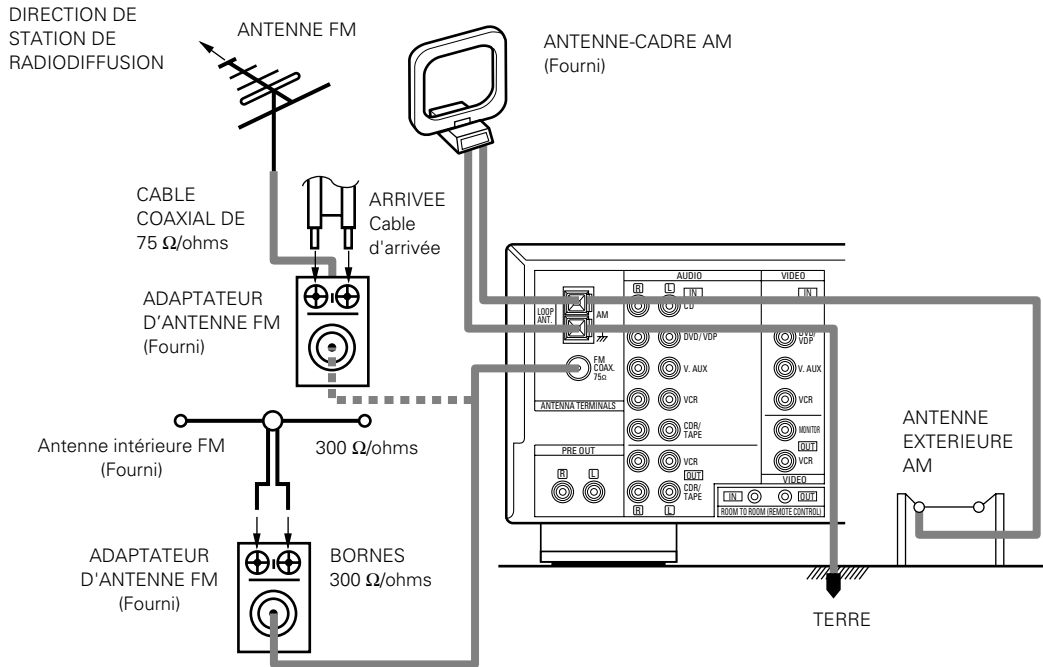

### Ensemble d'antenne-cadre AM

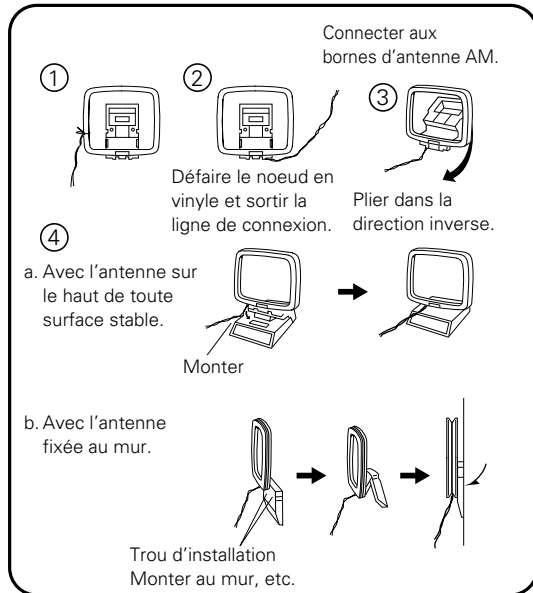

### FM antenna adapter assembly

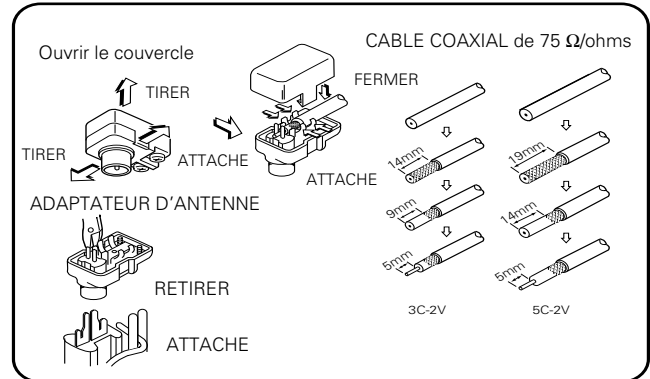

### Connexion des antennes AM

- Appuyer sur le levier.
- Insérer le conducteur.
- Remener le levier.

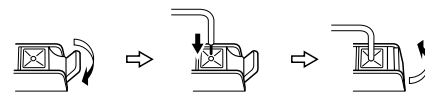

### Remarque à l'installateur de système de télédiffusion:

Ce rappel est fourni pour attirer l'attention de l'installateur de système de télédiffusion sur l'article 820-40 du NEC qui fournit des directives sur une bonne mise à la masse et, en particulier, spécifie que la terre du câble doit être connectée au système de mise à la masse du bâtiment, aussi près du point d'entrée de câble que possible.

### Remarques:

- Ne pas connecter simultanément deux antennes FM.
- Même si une antenne extérieure AM est utilisée, ne pas déconnecter l'antenne-cadre AM.
- Vérifier que les bornes de fil d'antenne-cadre AM ne touchent pas les parties métalliques du panneau.

## Connexions du système d'enceintes

- Connecter les bornes d'enceinte aux enceintes en respectant les polarités ( $\oplus$  au  $\oplus$ ,  $\ominus$  au  $\ominus$ ). Si les polarités ne sont pas respectées, un son central faible est entendu, l'orientation des divers instruments n'est pas correcte et le sens de la direction du son stéréo est détérioré.
- Lors de la réalisation des connexions, prendre soin de ne mettre en contact aucun des conducteurs individuels du cordon d'enceinte avec des bornes adjacentes, avec des conducteurs d'autres cordons d'enceinte ou avec le panneau arrière.

### REMARQUE:

**NE JAMAIS toucher les bornes d'enceinte lorsque l'ampli est sous tension, sinon des décharges électriques risquent de se produire.**

### Impédance d'enceinte

- Lorsque des systèmes d'enceinte A et B sont utilisés séparément, les enceintes ayant une impédance de 4 à 16  $\Omega$ /ohms peuvent être connectées pour une utilisation comme enceintes.
- Faites attention en cas d'utilisation de 2 paires d'enceintes (A+B) en même temps, puisque il faut utiliser des enceintes avec des impédances entre 8 et 16  $\Omega$ /ohms.
- Le circuit de protection peut être activé si le système est reproduit pendant une longue durée à un volume élevé lorsque des enceintes d'une impédance inférieure à celle spécifiée sont connectées.

### Connexion des bornes d'enceinte

1. Tourner dans le sens contraire des aiguilles d'une montre pour la desserrer.

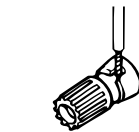

2. Insérer le cordon.

3. Tourner dans le sens des aiguilles d'une montre pour la resserrer.

### Connexion des fiches bananes

banana plug

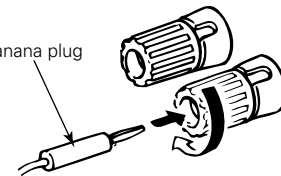

Tourner dans le sens des aiguilles d'une montre pour serrer, puis insérer la fiche banane.

### • Précautions à prendre lors de la connexion des enceintes

Si une enceinte est placée près d'un téléviseur ou d'un moniteur vidéo, les couleurs de l'écran peuvent être perturbées par le magnétisme de l'enceinte. Si cela se produit, déplacer l'enceinte vers un endroit où cet effet ne se produit pas.

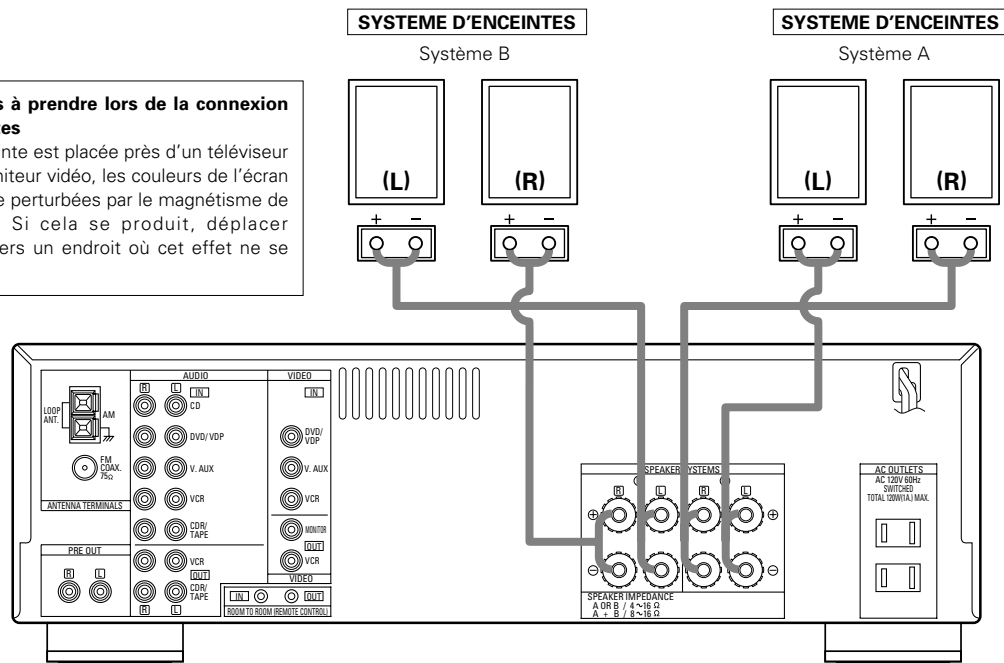

## Circuit de protection

- Cet appareil est doté d'un circuit de protection à haute vitesse. Ce circuit protège les circuits internes de tout endommagement éventuel dû à l'afflux de courants importants lorsque les prises d'enceinte ne sont pas complètement connectées ou lorsqu'une sortie est générée par un court-circuit.

Dans un tel cas, le circuit de protection fonctionne pour couper la sortie aux enceintes. Si cela se produit, éteindre l'appareil et vérifier les connexions d'enceinte. Ensuite, mettre à nouveau l'appareil sous tension. Après un silence de quelques secondes, le récepteur devrait fonctionner normalement.

Si le circuit de protection est à nouveau activé bien qu'il n'y ait pas de problème de câblage ou de ventilation autour de l'appareil, couper l'alimentation, et contacter un centre d'entretien DENON.

## Remarque sur l'impédance des enceintes

- Le circuit de protection peut être activé si l'appareil est utilisé pendant une longue durée à un volume élevé lorsque des enceintes d'une impédance inférieure à celle spécifiée (par exemple, enceintes ayant une impédance inférieure à 4 Ω/ohms) sont connectées. Si le circuit de protection est activé, la sortie des enceintes est coupée. Couper l'alimentation de l'appareil, attendre qu'il refroidisse, améliorer la ventilation autour de lui, puis remettre sous tension.

## 6 NOMENCLATURE ET FONCTIONS

### Panneau avant

- For details on the functions of these parts, refer to the pages given in parentheses ( ).

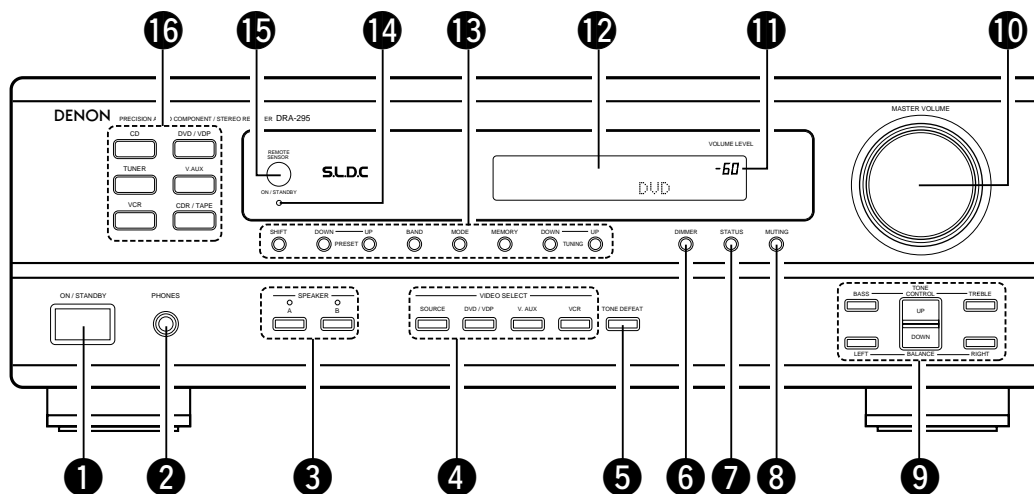

- |  |   |
|--|---|
| 1 Interrupteur de mise en marche .....(30, 34) | 9 Touches TONE et BALANCE .....(31)                                   |
| 2 Prise de casque d'écoute (PHONES) .....(32)  | 10 Commande MASTER VOLUME .....(30)                                   |
| 3 Touches SPEAKER A/B .....(30, 32, 37)        | 11 Témoin de volume principal (VOLUME LEVEL) .....(30)                |
| 4 Touches VIDEO SELECT .....(32)               | 12 Affichage  |
| 5 Touche TONE DEFEAT .....(31)                 | 13 Touches d'accord/sélecteur de mémoire préregistrée....(34, 35, 36) |
| 6 Touche DIMMER .....(33)                      | 14 Témoin d'alimentation.....(30)                                     |
| 7 Touche STATUS.....(33)                       | 15 Capteur de télécommande (REMOTE SENSOR) .....(23)                  |
| 8 Touche MUTING .....(32)                      | 16 Touches de sélection de source d'entrée .....(30, 35)              |

## Unité de télécommande

- Pour les détails sur les fonctions de ces pièces, se reporter aux pages données entre parenthèses ( ).
- Les lecteurs CD ainsi que les platines cassettes DENON contrôlés par télécommande (TAPE) peuvent être commandés par la télécommande de cet appareil (RC-895).

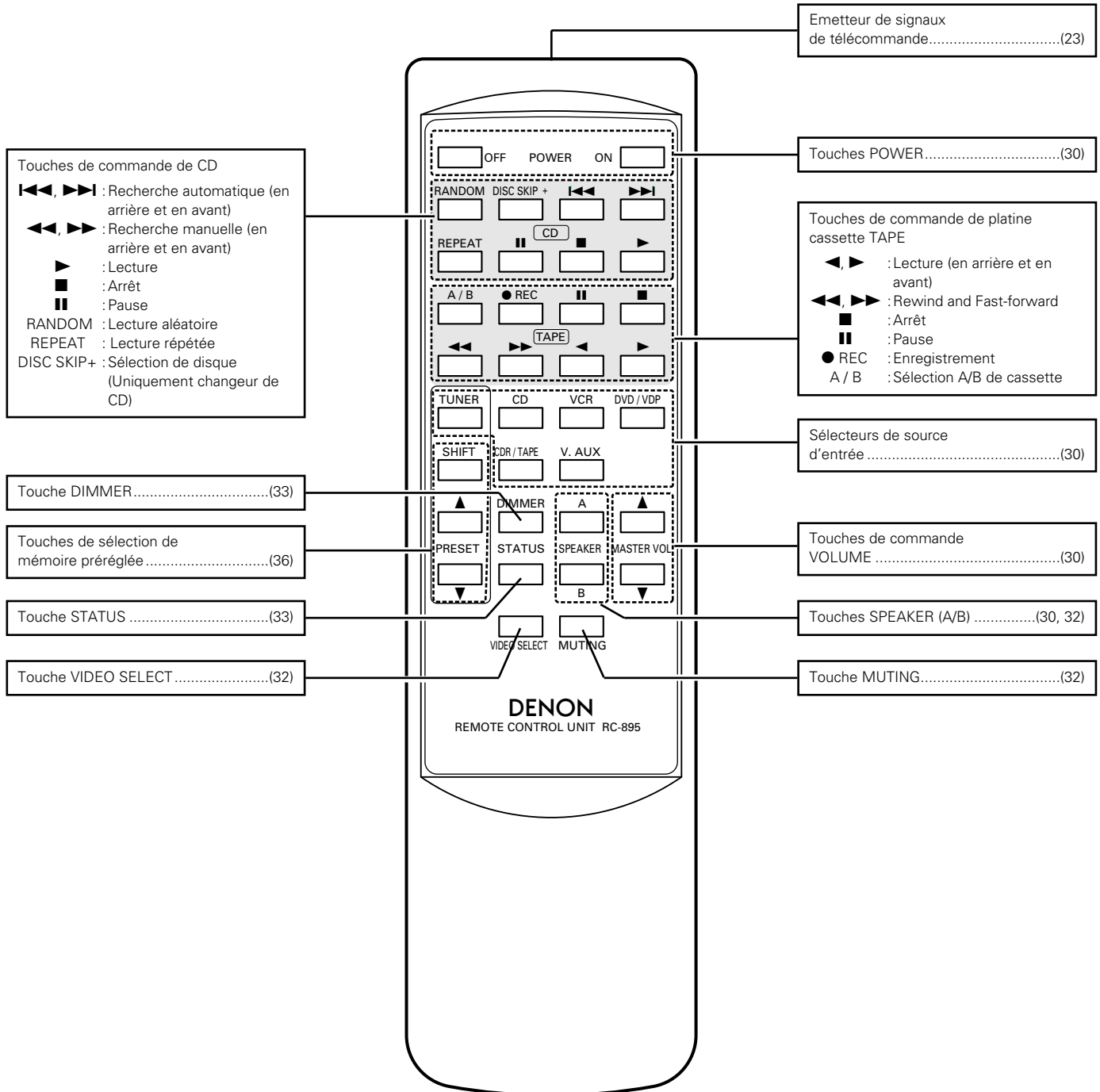

## 7 OPERATIONS

### Avant l'utilisation

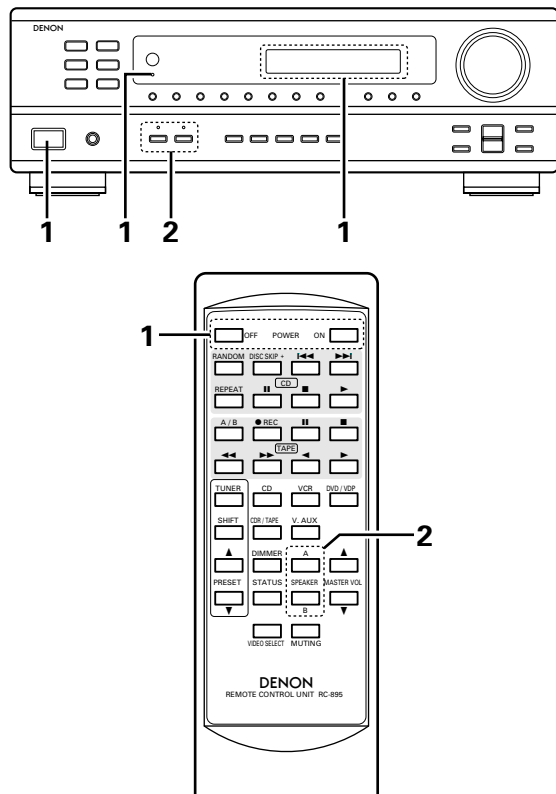

#### Préparatifs:

- Vérifier que toutes les connexions sont bonnes.
- Brancher le cordon d'alimentation dans une prise secteur.

- 1 Allumer l'alimentation.  
Appuyer l'interrupteur de mise en marche (touche).

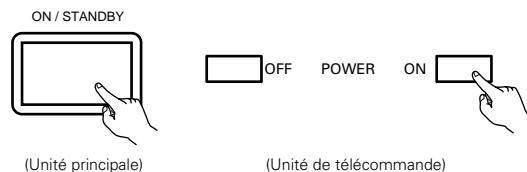

- ON/STANDBY  
Lorsqu'on appuie sur la touche, l'alimentation s'allume et l'affichage s'éclaire.  
Lorsqu'on appuie encore, l'alimentation s'éteint, le mode de veille est mis et l'affichage s'éteint.  
Plusieurs secondes sont nécessaires à partir du moment où l'interrupteur d'alimentation est réglé sur la position "ON" avant que le son soit émis. Ceci est dû au circuit de mise en sourdine qui évite le bruit lors de la mise sous et hors tension.

- 2 Sélectionner les enceintes avant.  
Appuyer sur le commutateur d'enceinte A ou B pour activer l'enceinte.



### Lecture de la source d'entrée

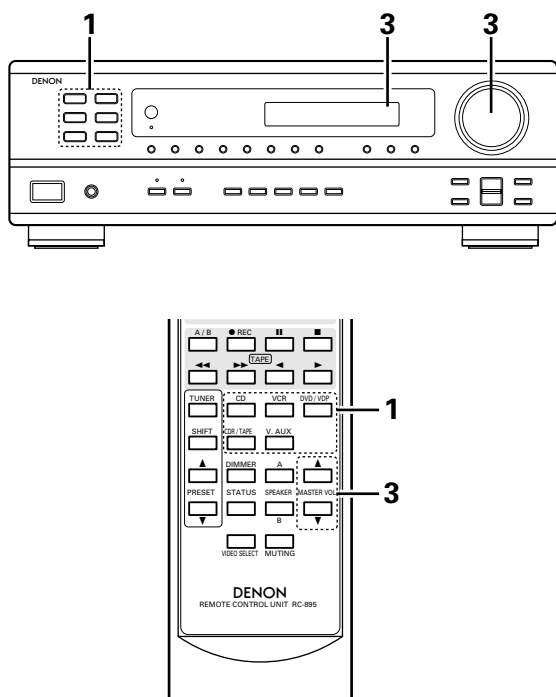

- 1 Appuyer sur la touche de la source de programme à reproduire.

EX: CD

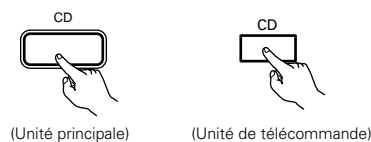

- 2 Commencer la lecture sur le composant sélectionné.  
Pour les instructions d'utilisation, se reporter aux manuels des divers composants.

- 3 Régler le volume.

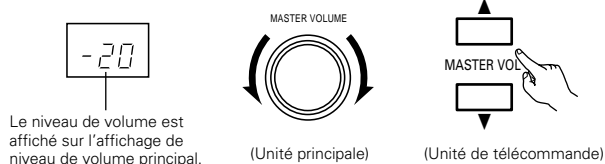

Le niveau de volume est affiché sur l'affichage de niveau de volume principal.

- ※ Le volume peut être ajusté dans la gamme de -60 à 0 à 18 dB, en étapes de 1 dB. Cependant, lorsque le niveau de canal est réglé de la manière décrite à la page 31, si le volume d'un canal est réglé à +1 dB ou plus, le volume ne peut pas être ajusté jusqu'à 18 dB. (Dans ce cas, la gamme de réglage maximum de volume est "18 dB — (Valeur maximum de niveau de canal)".)

## Régler la commande de BALANCE (équilibre)

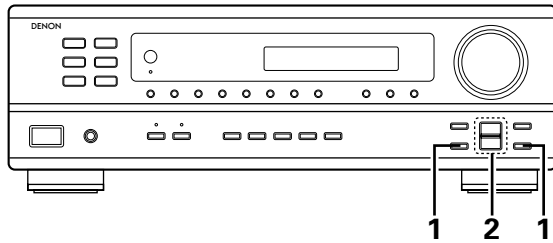

**1** Sélectionner le canal dont le niveau est à ajuster.

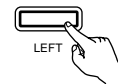

(Canal L)

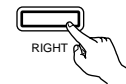

(Canal R)

**2** Ajuster le niveau du canal sélectionné. Le volume peut être ajusté entre -12 dB et +12 dB par incréments de 1 dB.

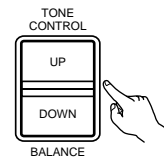

※ Si le volume est réglé sur 7 dB ou plus avec la commande MASTER VOLUME, le niveau maximum du canal est égal au niveau maximum de la commande MASTER VOLUME 18 dB moins le niveau auquel la commande MASTER VOLUME a été réglée.

## Ajuster la tonalité

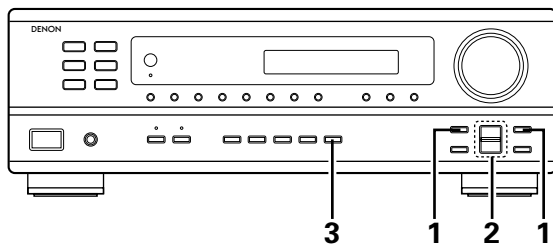

**1** Sélectionner la tonalité BASS ou TREBLE à ajuster.

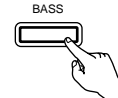

**2** Appuyer sur la touche de sélection pour régler le niveau.

- Pour augmenter les graves ou les aigus: Appuyer sur la touche de sélection UP. (Le son de graves ou d'aigus peut être augmenté jusqu'à +12 dB en étapes de 2 dB.)

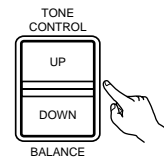

- Pour diminuer les graves ou les aigus: Appuyer sur la touche de sélection DOWN. (Le son de graves ou d'aigus peut être réduit jusqu'à -10 dB en étapes de 2 dB.)

**3** Si vous ne voulez pas régler les graves ou les aigus, activer le mode d'inactivation de tonalité.

- ※ Les signaux ne passent pas par les circuits de réglage de graves et d'aigus, assurant un son de meilleure qualité.



## Lecture simultanée

Utiliser cette touche pour contrôler une source vidéo autre que la source audio.

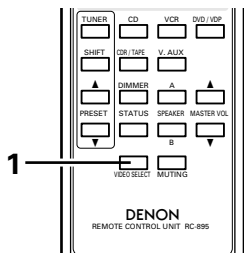
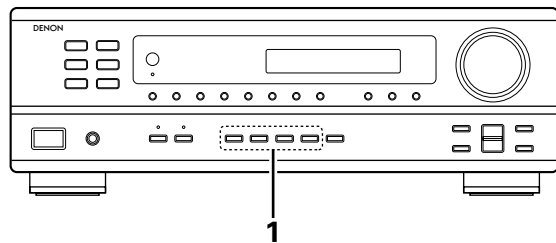

### 1 Pour sélectionner depuis la télécommande.

- Appuyer répétitivement sur la touche VIDEO SELECT jusqu'à ce que la source désirée apparaisse sur l'affichage.



(Unité de télécommande)

La source vidéo change de la manière suivante chaque fois que la touche est enfoncée:



### Pour sélectionner depuis l'unité principale.

- Maintenir enfoncée la touche correspondant à la fonction que vous désirez contrôler.

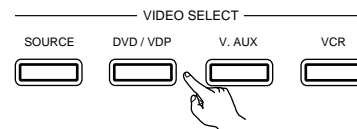

※ Annulation de la lecture simultanée.

- Appuyer sur la touche VIDEO SELECT et sélectionner la SOURCE.
- Changer la source de programme au composant connecté à la vidéo.

## Utilisation de la fonction de mise en sourdine

L'utiliser pour désactiver momentanément la sortie SPEAKER.

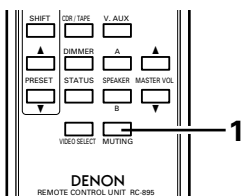
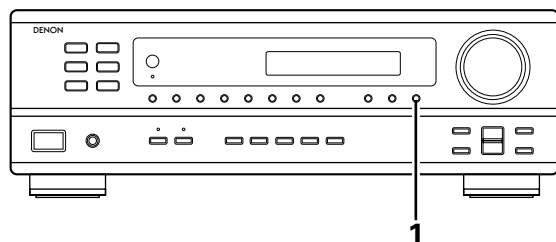

### 1 Appuyer sur la touche MUTING (mise en sourdine).



(Unité principale)



(Unité de télécommande)

※ Annulation de la mise en sourdine.

Appuyer à nouveau sur la touche MUTING (mise en sourdine).

La sourdine sera également annulée lorsque le MASTER VOL est augmenté ou diminué.

### • Précaution:

La mise hors tension de l'appareil permet d'annuler les réglages.



## Ecoute avec casque

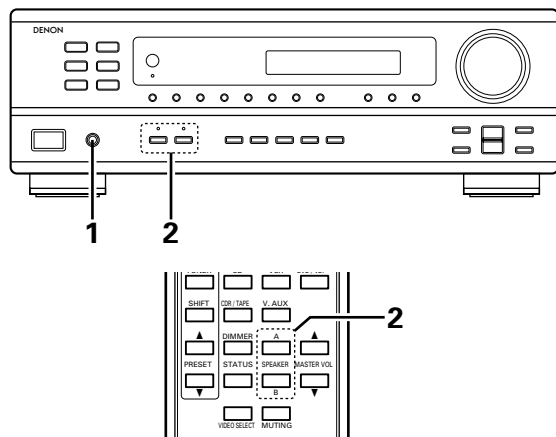

- 1 Connecter le casque à la prise casque du panneau avant.



- 2 Appuyer sur les touches SPEAKER A ou B pour éteindre les enceintes.

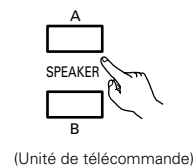
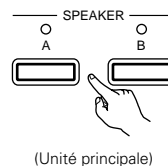

## Vérification de la source programme actuellement en cours de reproduction, etc.

Lorsqu'une commande est exécutée à partir de la télécommande, cette commande apparaît sur l'affichage, ce qui rend sa vérification possible visuellement.

L'état de service de l'appareil peut également être vérifié sur l'affichage en utilisant la procédure décrite ci-dessous.

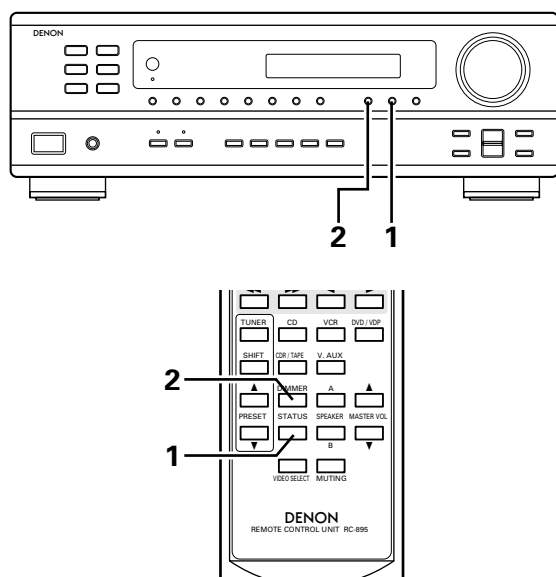

- 1 Affichage du panneau avant

- Les descriptions de fonctionnement de l'appareil sont également affichées sur l'affichage du panneau avant. De plus, l'affichage peut être commuté pour vérifier l'état de fonctionnement pendant la lecture d'une source en appuyant sur la touche STATUS.

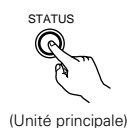

- 2 Utilisation de la fonction de réduction d'intensité d'éclairage

- Utiliser cette fonction pour modifier la luminosité de l'affichage. La luminosité de l'affichage change en quatre paliers (clair, moyen, sombre et éteint) en appuyant sur la touche DIMMER de la principale.

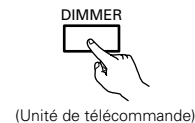
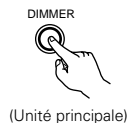

- ※ La luminosité change en 3 étapes chaque fois que la touche est enfoncée, et finalement l'affichage disparaît.

## Enregistrement d'un programme source (enregistrement de la source avec contrôle simultané)

- 1 Suivre les étapes 1 à 3 jusqu'à "Lecture de la source d'entrée" (page 30).

- 2 Démarrer l'enregistrement sur la platine à cassettes ou le magnétoscope. Pour les instructions, se rapporter aux instructions d'utilisation de l'appareil.

### Enregistrement simultané

Les signaux de la source sélectionnée avec la touche de sélection de fonction sont transmis simultanément aux prises CDR/TAPE et VCR REC OUT. Si un total de deux platines à cassettes/magnétoscopes sont connectés et réglés en mode d'enregistrement, la même source peut être enregistrée simultanément sur chaque platine/magnétoscope.

## 8 ECOUTER DE LA RADIO

### Auto preset memory

Cet appareil est équipé d'une fonction de recherche automatique d'émissions de radiodiffusion en FM et de leur stockage dans la mémoire pré-réglée.

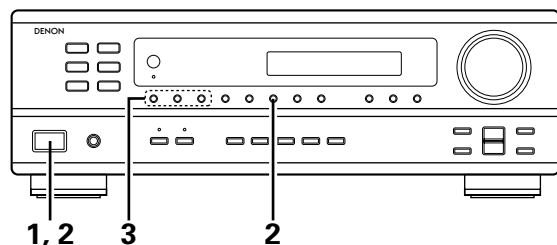

**1** Eteindre cet appareil.

**2** Allumer l'appareil en utilisant l'interrupteur de mise en marche tout en maintenant enfoncé le touche MEMORY. L'appareil commence automatiquement la recherche de stations de radiodiffusion en FM.

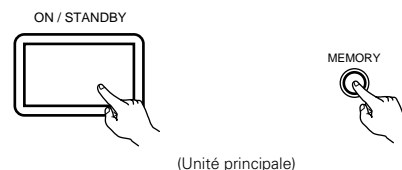

**3** Lorsque la première station de radiodiffusion en FM est trouvée, cette station est stockée dans la mémoire pré-réglée au canal A1. Les stations suivantes sont automatiquement stockées dans l'ordre aux canaux pré-réglés A2 à A8, B1 à B8, C1 à C8, D1 à D8 et E1 à E8 pour un maximum de 40 stations.

**4** Le canal A1 est syntonisé après la fin de l'opération de mémoire pré-réglée automatique.

#### REMARQUES:

- Si une station FM ne peut pas être automatiquement pré-réglée à cause d'une mauvaise réception, utiliser l'opération de "Syntonisation manuelle" pour syntoniser la station, puis la pré-régler en utilisant l'opération de "Mémoire pré-réglée" manuelle.
- Pour interrompre cette fonction, appuyer le touche d'alimentation.

#### ■ VALEUR PAR DEFAUT

AUTO TUNER PRESETS	
A1 ~ A8	87.5/89.1/98.1/107.9/90.1/90.1/90.1/90.1 MHz
B1 ~ B8	520/600/1000/1400/1500/1710 kHz/90.1/90.1 MHz
C1 ~ C8	90.1 MHz
D1 ~ D8	90.1 MHz
E1 ~ E8	90.1 MHz

## Syntonisation automatique

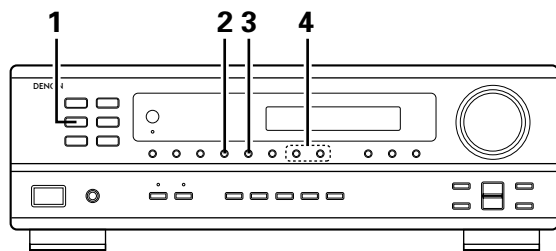

- 1** Régler la fonction d'entrée à "TUNER".

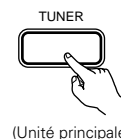

- 2** En regardant l'affichage, appuyer sur la touche BAND (bande) pour sélectionner la bande désirée (AM ou FM).

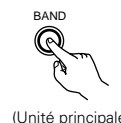

- 3** Appuyer sur la touche MODE (mode) pour régler le mode de syntonisation automati

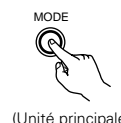

- 4** Appuyer sur la touche TUNING UP (augmentation de syntonisation) ou TUNING DOWN (diminution de syntonisation).

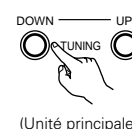

- La recherche automatique commence, puis s'arrête lorsqu'une station est syntonisée.

### REMARQUE:

- Tout en étant en mode de syntonisation automatique sur la bande FM, le témoin "STEREO" s'allume sur l'affichage lorsqu'une émission stéréo est syntonisée. Aux fréquences ouvertes, le bruit est mis en sourdine et les témoins "TUNED" et "STEREO" s'éteignent.

## Syntonisation manuelle

- 1** Régler la fonction d'entrée à "TUNER".

- 2** En regardant l'affichage, appuyer sur la touche BAND (bande) pour sélectionner la bande désirée (AM ou FM).

- 3** Appuyer sur la touche MODE (mode) pour régler le mode de syntonisation manuelle. Vérifier que le témoin "AUTO" de l'affichage s'éteint.

- 4** Appuyer sur la touche TUNING UP (augmentation de syntonisation) ou TUNING DOWN (diminution de syntonisation) pour syntoniser la station désirée. La fréquence change continuellement lorsque la touche est maintenue enfoncée.

### REMARQUE:

- Lorsque le mode de syntonisation manuelle est réglé, les émissions en stéréo FM sont reçues en mode monaural et le témoin "STEREO" s'éteint.

## Mémoire préréglée

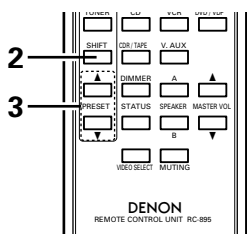
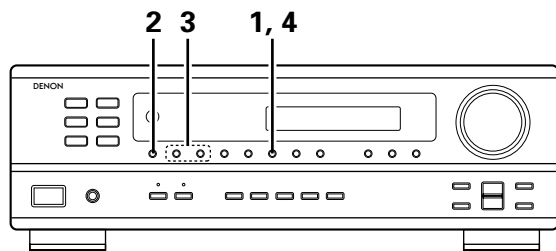
**Préparatifs:**

Utiliser l'opération de "Syntonisation automatique" ou de "Syntonisation manuelle" pour syntoniser la station à préregistrer dans la mémoire.

- 1** Appuyer sur la touche MEMORY (mémoire).



(Unité principale)

- 2** Appuyer sur la touche SHIFT, et sélectionner le bloc de mémoire désiré (A à E).



(Unité principale)



(Unité de télécommande)

**REMARQUE:** Veuillez vous assurer que le bouton à glissière de la télécommande est en position "AUDIO".

- 3** Appuyer sur la touche PRESET UP (augmentation de pré réglage) ou PRESET DOWN (diminution de pré réglage) pour sélectionner le canal pré réglé désiré (1 à 8).

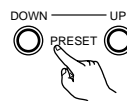

(Unité principale)

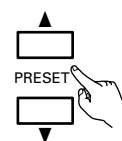

(Unité de télécommande)

- 4** Appuyer de nouveau sur la touche MEMORY (mémoire) pour stocker la station dans la mémoire pré réglée.



(Unité principale)

※ Pour pré régler d'autres canaux, répéter les étapes 1 à 4.

Un total de 40 stations de radiodiffusion peut être pré réglées – 8 stations (canaux 1 à 8) dans chacun des blocs A à E

## Rappel de stations pré réglées

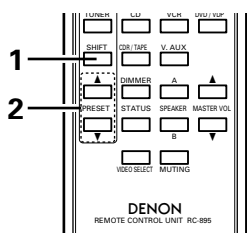
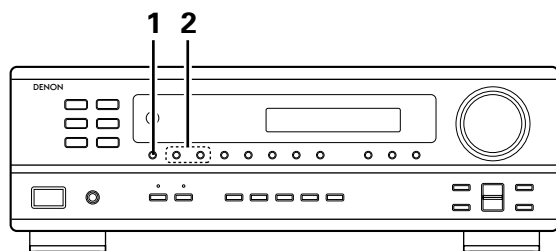

- 1** En regardant l'affichage, appuyer sur la touche SHIFT pour sélectionner le bloc de mémoire pré réglé.



(Unité principale)



(Unité de télécommande)

**REMARQUE:** Veuillez vous assurer que le bouton à glissière de la télécommande est en position "AUDIO".

- 2** En regardant l'affichage, appuyer sur la touche PRESET UP (augmentation de pré réglage) ou PRESET DOWN (diminution de pré réglage) pour sélectionner le canal pré réglé désiré.

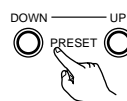

(Unité principale)

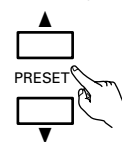

(Unité de télécommande)

## 9 INITIALISATION DU MICROPROCESSEUR

Lorsque l'indication de l'affichage est anormale ou quand l'utilisation de l'appareil ne donne pas les résultats escomptés, le microprocesseur doit être initialisé en suivant la procédure suivante.

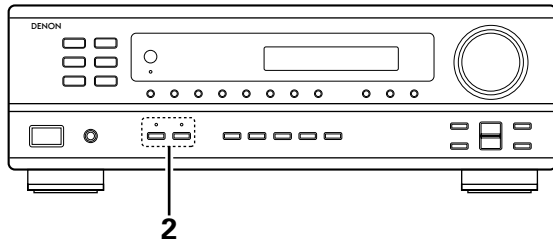

**1** Eteindre l'appareil et retirer le cordon CA de la prise murale.

**2** Maintenir le touche SPEAKER A suivant et le touche B, et brancher le cordon CA dans la prise.

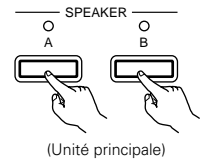

**3** Vérifier que l'affichage clignote dans son intégralité à un intervalle de 1 seconde environ, relâcher les doigts des 2 touches, et le microprocesseur sera initialisé.

### REMARQUES:

- Si l'étape 3 ne fonctionne pas, recommencer à partir de l'étape 1.
- Si le micro-ordinateur a été réinitialisé, tous les réglages de touche sont réinitialisés aux valeurs par défaut (les valeurs réglées à la livraison de l'usine).

## 10 MEMOIRE DE DERNIERE FONCTION

- Cet appareil est équipé d'une mémoire de dernière fonction qui stocke les conditions des réglages d'entrée et de sortie telles qu'elles étaient immédiatement après la mise hors tension.
- L'appareil est également équipé d'une mémoire de sauvegarde. Cette fonction fournit approximativement une semaine de stockage de mémoire lorsque l'unité principale est mise hors tension et avec le cordon d'alimentation débranché.

## 11 DEPISTAGE DES PANNES

Si un problème se produit, vérifier d'abord les points suivants:

1. Les connexions sont-elles correctes ?

2. L'ampli-tuner a-t-il été utilisé conformément au mode d'emploi ?

3. Les enceintes, la platine tourne-disque et les autres appareils fonctionnent-ils correctement ?

Si cet appareil ne fonctionne pas correctement, vérifier les points énumérés dans le tableau ci-dessous. Si le problème persiste, il peut y avoir un mauvais fonctionnement. Débrancher immédiatement le cordon d'alimentation et contacter le revendeur.

	Symptôme	Cause	Remèdes	Page
Problèmes communs se présentant lors de l'écoute de DVD, disques compacts, cassettes et d'émissions FM, etc.	Affichage pas allumé et aucun son n'est produit lorsque l'appareil est allumé.	<ul style="list-style-type: none"> <li>Le cordon d'alimentation n'est pas bien branché.</li> </ul>	<ul style="list-style-type: none"> <li>Vérifier l'insertion de la fiche du cordon d'alimentation.</li> <li>Mettre sous tension à l'aide de la télécommande ou de l'interrupteur de mise en marche de cet appareil.</li> </ul>	24 30
	Affichage allumé mais aucun son n'est produit.	<ul style="list-style-type: none"> <li>Les cordons des enceintes ne sont pas correctement branchés.</li> <li>Mauvaise position de la touche de fonction audio.</li> <li>Commande de volume réglée au minimum.</li> <li>La sourdine (MUTING) est activée.</li> </ul>	<ul style="list-style-type: none"> <li>Brancher correctement.</li> <li>Régler sur une position appropriée.</li> <li>Augmenter le volume jusqu'à un niveau approprié.</li> <li>Désenclencher la sourdine (MUTING).</li> </ul>	27, 28 30 30 32
	Affichage n'est pas affiché et la LED "ON/STANDBY" clignote de façon rapide.	<ul style="list-style-type: none"> <li>Les bornes d'enceinte sont court-circuitées.</li> <li>Les trous de ventilation de l'appareil sont obstrués.</li> <li>L'appareil fonctionne en continu à haute puissance et/ou la ventilation n'est pas appropriée.</li> </ul>	<ul style="list-style-type: none"> <li>Mettre l'appareil hors tension, connecter correctement les enceintes, puis le remettre sous tension.</li> <li>Eteindre l'appareil, puis bien l'aérer pour le refroidir.</li> <li>Dès que l'appareil est refroidi, le rallumer.</li> <li>Eteindre l'appareil, puis bien l'aérer pour le refroidir.</li> <li>Dès que l'appareil est refroidi, le rallumer.</li> </ul>	27, 28 23 25
	Le son n'est produit que par un canal.	<ul style="list-style-type: none"> <li>Connexion incomplète des cordons d'enceinte.</li> <li>Connexion incomplète des cordons d'entrée/sortie.</li> </ul>	<ul style="list-style-type: none"> <li>Bien connecter.</li> <li>Bien connecter.</li> </ul>	27, 28 24~ 26
	Les positions des instruments sont inversées pendant la lecture en stéréo.	<ul style="list-style-type: none"> <li>Inverser les connexions des enceintes gauche et droite ou des cordons d'entrée/sortie gauche et droite.</li> </ul>	<ul style="list-style-type: none"> <li>Vérifier les connexions gauche et droite.</li> </ul>	24~ 28
	Cet appareil ne fonctionne pas correctement lorsque la télécommande est utilisée.	<ul style="list-style-type: none"> <li>Les piles sont usées.</li> <li>Télécommande trop loin de cet appareil.</li> <li>Obstacle entre cet appareil et la télécommande.</li> <li>Une touche différente est enfoncée.</li> <li>Les pôles ⊕ et ⊖ de la pile sont insérés à l'envers.</li> </ul>	<ul style="list-style-type: none"> <li>Remplacer les piles par des piles neuves.</li> <li>Rapprocher.</li> <li>Retirer l'obstacle.</li> <li>Appuyer sur la touche appropriée.</li> <li>Insérer correctement les piles.</li> </ul>	22 23 23 - 22

## 12 SPECIFICATIONS

### • Section audio

#### (Amplificateur de puissance)

<b>Puissance de sortie nominale:</b>	50 W + 50 W (8 $\Omega$ /ohms, 20 Hz ~ 20 kHz avec D.H.T. de 0,08%)	
<b>Bornes de sortie:</b>	A ou B	4 à 16 $\Omega$ /ohms
	A + B	8 à 16 $\Omega$ /ohms

#### Analogique (Analog)

##### Entrée LINE — PRE-OUT

<b>Sensibilité d'entrée/Impédance d'entrée:</b>	200 mV / 47 k $\Omega$ /kohms
<b>Réponse en fréquence:</b>	10 Hz à 50 kHz $\pm$ 1,5 dB
<b>Rapport signal/bruit:</b>	98 dB (IHF-A chargée)
<b>Distorsion harmonique totale:</b>	0,009 % (-3 dB à la sortie nominale, 8 $\Omega$ /ohms) (1 kHz)
<b>Niveau de sortie nominal:</b>	1,2 V

### • Section vidéo

#### (Prises vidéo standard)

<b>Niveau/impédance d'entrée et de sortie:</b>	1 Vc-c, 75 $\Omega$ /ohms
<b>Réponse en fréquence:</b>	5 Hz à 10 MHz +1, -3 dB

### • Section tuner

	<b>[FM]</b> (Remarque: $\mu$ V à 75 $\Omega$ /ohms, 0 dBf = $1 \times 10^{-15}$ W)	<b>[AM]</b>
<b>Gamme de réception:</b>	87,5 MHz à 107,9 MHz	520 kHz à 1710 kHz
<b>Sensibilité utile:</b>	1,4 $\mu$ V (14,2 dBf)	18 $\mu$ V
<b>Seuil de sensibilité 50 dB:</b>	MONO 2,8 $\mu$ V (20,2 dBf) STEREO 23 $\mu$ V (38,5 dBf)	
<b>Rapport signal/bruit (IHF-A):</b>	MONO 80 dB (IHF-A chargée) STEREO 75 dB (IHF-A chargée)	
<b>Distorsion harmonique totale</b>	MONO 0,15 % (1 kHz) STEREO 0,3 % (1 kHz)	

### • Généralités

<b>Alimentation:</b>	CA 120 V, 60 Hz
<b>Consommation:</b>	3,0 A
<b>Dimensions externes maximales:</b>	434 (L) x 147 (H) x 417 (P) mm
<b>Poids:</b>	9,2 kg

### • Télécommande (RC-894)

<b>Piles:</b>	Type R6P/AA (deux piles)
<b>Dimensions externes:</b>	50 (L) x 176 (H) x 22 (P) mm
<b>Poids:</b>	125 g (avec les piles)

\* Aux fins d'amélioration, les spécifications et la conception sont sujettes à modification sans préavis.

**NIPPON COLUMBIA CO., LTD.**

14-14, AKASAKA 4-CHOME, MINATO-KU, TOKYO 107-8011, JAPAN  
Telephone: (03) 3584-8111

Printed in China 511 3802 006



## Free Manuals Download Website

<http://myh66.com>

<http://usermanuals.us>

<http://www.somanuals.com>

<http://www.4manuals.cc>

<http://www.manual-lib.com>

<http://www.404manual.com>

<http://www.luxmanual.com>

<http://aubethermostatmanual.com>

Golf course search by state

<http://golfingnear.com>

Email search by domain

<http://emailbydomain.com>

Auto manuals search

<http://auto.somanuals.com>

TV manuals search

<http://tv.somanuals.com>