

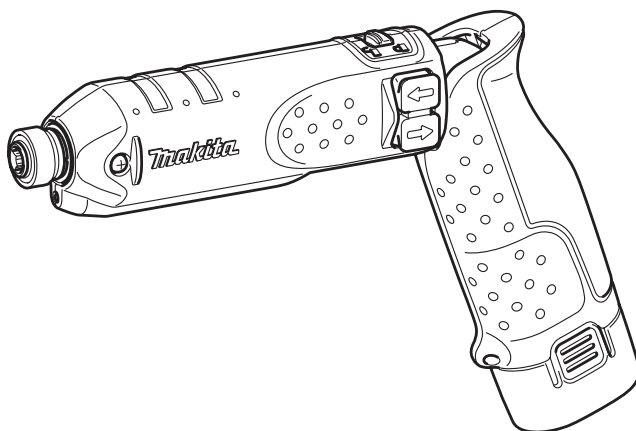

GB	Cordless Impact Driver	Instruction Manual
F	Visseuse à chocs sans fil	Manuel d'instructions
D	Akku-Schlagschrauber	Betriebsanleitung
I	Avvitatore ad impulso a batteria	Istruzioni per l'uso
NL	Accu-slagschroevendraaier	Gebruiksaanwijzing
E	Atornillador de impacto a batería	Manual de instrucciones
P	Berbequim de impacto a bateria	Manual de instruções
DK	Akku slagskruetrækker	Brugsanvisning
S	Sladdlös hammarskruvdragare	Bruksanvisning
N	Batteridrevet slagtrekker	Bruksanvisning
FIN	Iskevä akkuruuvinväännin	Käyttöohje
GR	Ασύρματό κρουστικό βιδωτúpανο	Οδηγίες χρήσεως

TD020D

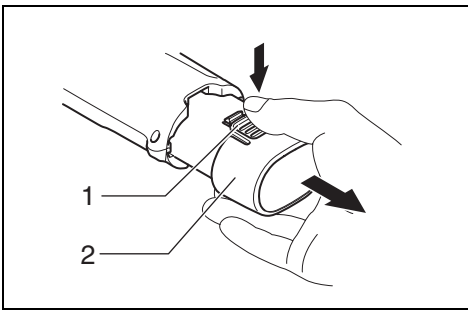



1

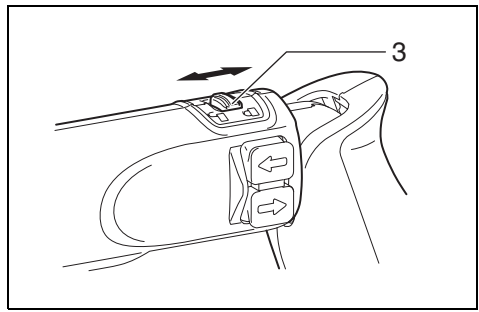

2

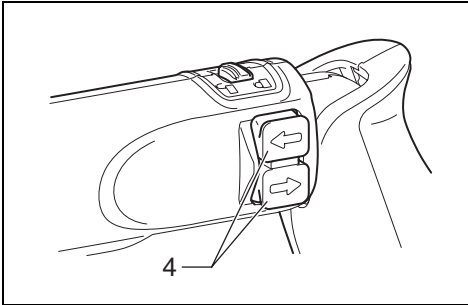

3

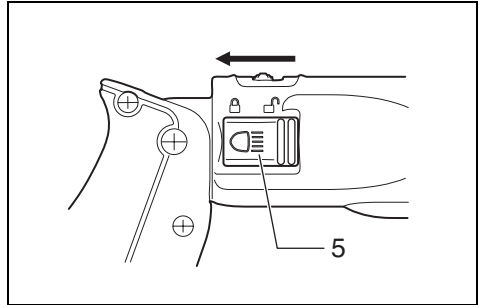

4

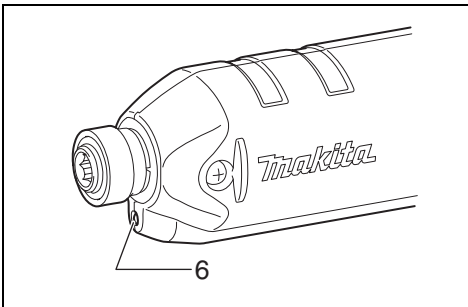

5

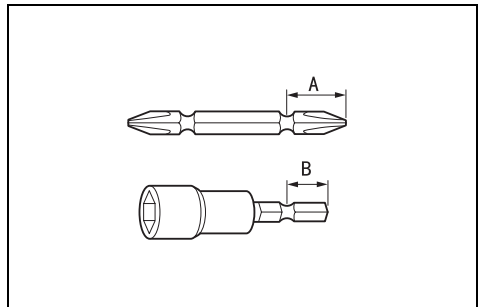

6

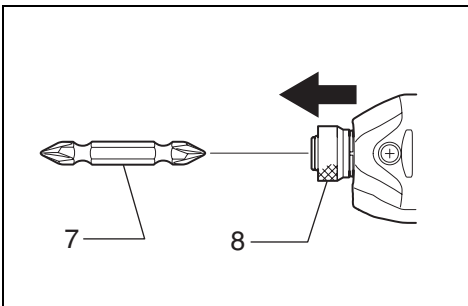

7

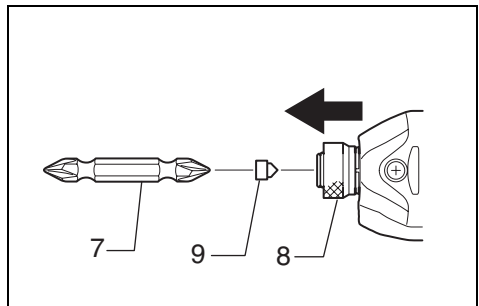

8

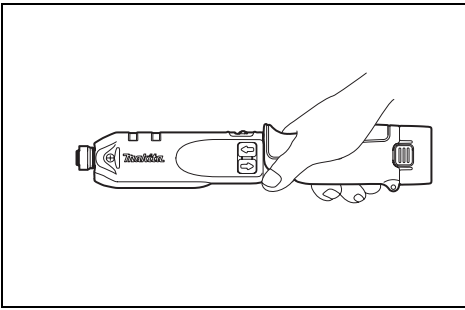

9

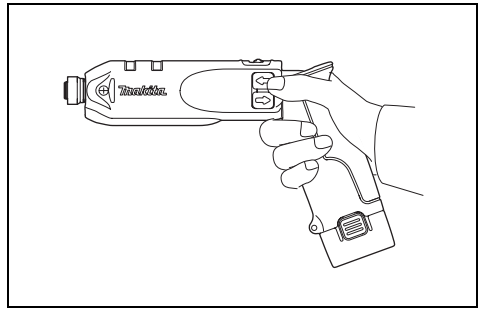

10

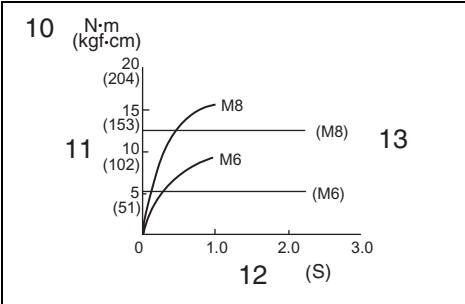

11

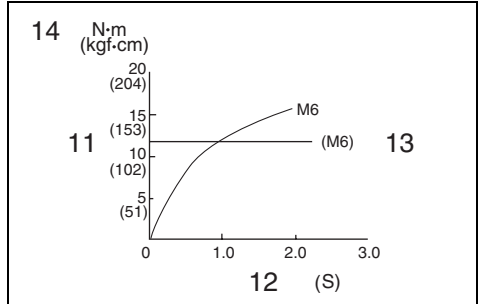

12

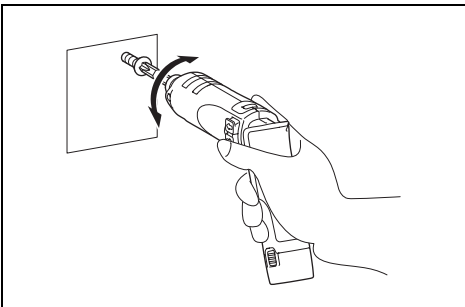

13

Explanation of general view

- | | | |
|---------------------|------------------|----------------------------|
| 1 Button | 6 Lamp | 11 Fastening torque |
| 2 Battery cartridge | 7 Bit | 12 Fastening time |
| 3 Lock button | 8 Sleeve | 13 Proper fastening torque |
| 4 Switch | 9 Bit-piece | 14 High tensile bolt |
| 5 Lamp mark | 10 Standard bolt | |

SPECIFICATION

Model		TD020D
Capacities	Machine screw	3 mm – 8 mm
	Standard bolt	3 mm – 8 mm
	High tensile bolt	3 mm – 6 mm
	Coarse thread	22 mm – 45 mm
No load speed (min ⁻¹)		2,300
Impacts per minute		3,000
Overall length	Straight type	276 mm
	Pistol type	213 mm
Net weight		0.53 kg
Rated voltage		D.C. 7.2 V

- Due to our continuing program of research and development, the specifications herein are subject to change without notice.
- Note: Specifications may differ from country to country.

Intended use

The tool is intended for screw driving in wood, metal and plastic.

Safety hints

For your own safety, please refer to the enclosed safety instructions.

SPECIFIC SAFETY RULES

GEB012-2

DO NOT let comfort or familiarity with product (gained from repeated use) replace strict adherence to impact driver safety rules. If you use this tool unsafely or incorrectly, you can suffer serious personal injury.

1. Hold power tools by insulated gripping surfaces when performing an operation where the cutting tool may contact hidden wiring or its own cord. Contact with a "live" wire will make exposed metal parts of the tool "live" and shock the operator.
2. Always be sure you have a firm footing. Be sure no one is below when using the tool in high locations.
3. Hold the tool firmly.
4. Wear ear protectors.

SAVE THESE INSTRUCTIONS.

WARNING:

MISUSE or failure to follow the safety rules stated in this instruction manual may cause serious personal injury.

IMPORTANT SAFETY INSTRUCTIONS FOR CHARGER & BATTERY CARTRIDGE

ENC007-2

1. Before using battery cartridge, read all instructions and cautionary markings on (1) battery charger, (2) battery, and (3) product using battery.
2. Do not disassemble battery cartridge.
3. If operating time has become excessively shorter, stop operating immediately. It may result in a risk of overheating, possible burns and even an explosion.
4. If electrolyte gets into your eyes, rinse them out with clear water and seek medical attention right away. It may result in loss of your eyesight.
5. Do not short the battery cartridge:
 - (1) Do not touch the terminals with any conductive material.
 - (2) Avoid storing battery cartridge in a container with other metal objects such as nails, coins, etc.
 - (3) Do not expose battery cartridge to water or rain.

A battery short can cause a large current flow, overheating, possible burns and even a breakdown.
6. Do not store the tool and battery cartridge in locations where the temperature may reach or exceed 50°C (122°F).
7. Do not incinerate the battery cartridge even if it is severely damaged or is completely worn out. The battery cartridge can explode in a fire.
8. Be careful not to drop or strike battery.

SAVE THESE INSTRUCTIONS.

Tips for maintaining maximum battery life

1. Charge the battery cartridge before completely discharged. Always stop tool operation and charge the battery cartridge when you notice less tool power.
2. Never recharge a fully charged battery cartridge. Overcharging shortens the battery service life.
3. Charge the battery cartridge with room temperature at 10°C – 40°C (50°F – 104°F). Let a hot battery cartridge cool down before charging it.

FUNCTIONAL DESCRIPTION

CAUTION:

- Always be sure that the tool is switched off and the battery cartridge is removed before adjusting or checking function on the tool.

Installing or removing battery cartridge (Fig. 1)

- Always switch off the tool before insertion or removal of the battery cartridge.
- To remove the battery cartridge, withdraw it from the tool while pressing the buttons on both sides of the cartridge.
- To insert the battery cartridge, align the tongue on the battery cartridge with the groove in the housing and slip it into place. Always insert it all the way until it locks in place with a little click. If not, it may accidentally fall out of the tool, causing injury to you or someone around you.
- Do not use force when inserting the battery cartridge. If the cartridge does not slide in easily, it is not being inserted correctly.

Lock button (Fig. 2)



When the lock button is in the locked position , the switch cannot be actuated.

When the lock button is in the unlocked position , the switch can be actuated.

Switch action (Fig. 3)

CAUTION:

- Before inserting the battery cartridge into the tool, always check to see that the switch trigger actuates properly and returns to the "OFF" position when released.

To start the tool, first move the lock button to the released position  to release the switch. And then simply push the switch on the  side for the clockwise rotation and the  side for the counterclockwise rotation. Release the switch to stop.

CAUTION:

- Always check the direction of rotation before operation.
- Change the direction only after the tool comes to a complete stop. Changing the direction of rotation before the tool stops may damage the tool.
- When not operating the tool, always place the lock button in the locked position .

Lighting up the front lamp (Fig. 4 & 5)

CAUTION:

- Do not look in the light or see the source of light directly.

To put on the light, first slide the lamp switch to the position and then push the  mark on the lamp switch. Release it to stop.

NOTE:

- When the lamp switch is in the locked position , lamp switch cannot be actuated.

CAUTION:

- Always slide the lamp switch to the locked position  before storing the tool.

NOTE:

- Use a dry cloth to wipe the dirt off the lens of lamp. Be careful not to scratch the lens of lamp, or it may lower the illumination.

ASSEMBLY

CAUTION:

- Always be sure that the lock button is in the locked position  mark and the battery cartridge is removed before carrying out any work on the tool.

Installing or removing driver bit or socket bit

Use only the driver bit or socket bit shown in the figure. (Fig. 6)

Do not use any other driver bit or socket bit.

For European and North & South American countries, Australia and New Zealand

A = 12 mm B = 9 mm	Use only these types of bits. Follow the procedure (1). (Note) Bit-piece is not necessary.
-----------------------	-----------------------------------------------------------------------------------------------

For other countries

A = 17 mm B = 14 mm	To install these types of bits, follow the procedure (1). (Note) Makita bits are these types.
A = 12 mm B = 9 mm	To install these types of bits, follow the procedure (2). (Note) Bit-piece is necessary for installing the bit.

1. To install the bit, pull the sleeve in the direction of the arrow and insert the bit into the sleeve as far as it will go. Then release the sleeve to secure the bit. (Fig. 7)
2. To install the bit, pull the sleeve in the direction of the arrow and insert the bit-piece and bit into the sleeve as far as it will go. The bit-piece should be inserted into the sleeve with its pointed end facing in. Then release the sleeve to secure the bit. (Fig. 8)

To remove the bit, pull the sleeve in the direction of the arrow and pull the bit out firmly.

NOTE:

- If the bit is not inserted deep enough into the sleeve, the sleeve will not return to its original position and the bit will not be secured. In this case, try re-inserting the bit according to the instructions above.

OPERATION

The tool can be used in two ways; a straight type and a pistol type which is selectable according to the conditions of workplace and screwdriving. (Fig. 9 & 10)

CAUTION:

- When bending the tool to use in the pistol type or straightening to use in the straight type, do not hold the bendable part of the tool. Failure to do so may cause your hand and fingers to be pinched and injured by this part.

Hold the tool firmly and place the point of the driver bit in the screw head. Apply forward pressure to the tool to the extent that the bit will not slip off the screw and turn the tool on to start operation.

The proper fastening torque may differ depending upon the kind or size of the screw/bolt, the material of the workpiece to be fastened, etc. The relation between fastening torque and fastening time is shown in the figures. (Fig. 11 & 12)

NOTE:

- Use the proper bit for the head of the screw/bolt that you wish to use.
- Hold the tool pointed straight at the screw.
- If you tighten the screw for a time longer than shown in the figures, the screw or the point of the driver bit may be overstressed, stripped, damaged, etc. Before starting your job, always perform a test operation to determine the proper fastening time for your screw.

The fastening torque is affected by a wide variety of factors including the following. After fastening, always check the torque with a torque wrench.

1. When the battery cartridge is discharged almost completely, voltage will drop and the fastening torque will be reduced.
2. Driver bit or socket bit
Failure to use the correct size driver bit or socket bit will cause a reduction in the fastening torque.
3. Bolt
 - Even though the torque coefficient and the class of bolt are the same, the proper fastening torque will differ according to the diameter of bolt.
 - Even though the diameters of bolts are the same, the proper fastening torque will differ according to the torque coefficient, the class of bolt and the bolt length.
4. The manner of holding the tool or the material of driving position to be fastened will affect the torque.

Using the tool as a hand screwdriver (Fig. 13)

Switch off the tool.

Move the lock button to the locked position .

Turn the tool.

NOTE:

- Use the tool with a fastening torque less than 12.5 Nm.
- This use is convenient for checking the screwdriving.
- Do not use the tool for work requiring excessive force, such as tightening bolt M10 or bolts greater than M10 or removing rusted screws.

MAINTENANCE**CAUTION:**

- Always be sure that the tool is switched off and the battery cartridge is removed before attempting to perform inspection or maintenance.

To maintain product SAFETY and RELIABILITY, repairs, any other maintenance or adjustment should be performed by Makita Authorized Service Centers, always using Makita replacement parts.

ACCESSORIES**CAUTION:**

- These accessories or attachments are recommended for use with your Makita tool specified in this manual. The use of any other accessories or attachments might present a risk of injury to persons. Only use accessory or attachment for its stated purpose.

If you need any assistance for more details regarding these accessories, ask your local Makita service center.

- Phillips bit
- Socket bit
- Drill chuck attachment
- Soft carrying case
- Bit piece
- Various type of Makita genuine batteries and chargers

1 Bouton	6 Lampe	11 Couple de serrage
2 Batterie	7 Embout	12 Temps de serrage
3 Bouton de verrouillage	8 Manchon	13 Couple de serrage correct
4 Interrupteur	9 Porte-embout	14 Boulon à haute résistance
5 Symbole de lampe	10 Boulon standard	

SPECIFICATIONS

Modèle		TD020D
Capacités	Vis à machine	3 mm – 8 mm
	Boulon standard	3 mm – 8 mm
	Boulon à haute résistance	3 mm – 6 mm
	Filet normal	22 mm – 45 mm
Vitesse à vide (T/MIN)		2 300
Coups par minute		3 000
Longueur totale	Type rectiligne	276 mm
	Type pistolet	213 mm
Poids net		0,53 kg
Tension nominale		7,2 V CC

- Etant donné l'évolution constante de notre programme de recherche et de développement, les spécifications contenues dans ce manuel sont sujettes à modification sans préavis.
- Note : Les spécifications peuvent varier suivant les pays.

Utilisations

L'outil est conçu pour le vissage dans le bois, le métal et le plastique.

Consignes de sécurité

Pour votre propre sécurité, reportez-vous aux consignes de sécurité qui accompagnent l'outil.

PRECAUTIONS SUPPLEMENTAIRES POUR L'OUTIL

NE vous laissez PAS tromper (au fil d'une utilisation répétée) par un sentiment d'aisance et de familiarité avec le produit, en négligeant le respect rigoureux des consignes de sécurité qui accompagnent la visseuse à chocs. Si vous n'utilisez pas cet outil de façon sûre et adéquate, vous courez un risque de blessure grave.

1. Saisissez les outils électriques par leurs surfaces de poigne isolées lorsque vous effectuez une opération au cours de laquelle l'outil tranchant peut entrer en contact avec des fils cachés ou avec son propre cordon d'alimentation. Le contact avec un fil sous tension mettra les parties métalliques exposées de l'outil sous tension, causant ainsi un choc électrique chez l'utilisateur.
2. Ayez toujours une assise ferme sous vos pieds. Veillez à ce que personne ne se trouve en-dessous de vous quand vous utilisez l'outil en hauteur.

3. Tenez votre outil fermement.
4. Portez un casque anti-bruit.

CONSERVEZ CES INSTRUCTIONS.

AVERTISSEMENT :

LA MAUVAISE UTILISATION de l'outil ou l'ignorance des consignes de sécurité du présent manuel d'instructions peuvent entraîner une grave blessure.

PRÉCAUTIONS IMPORTANTES POUR LE CHARGEUR ET LA BATTERIE

1. Avant d'utiliser la batterie, lisez toutes les instructions et précautions relatives (1) au chargeur de batterie, (2) à la batterie, et (3) à l'outil utilisant la batterie.
2. Ne démontez pas la batterie.
3. Cessez immédiatement l'utilisation si le temps de fonctionnement devient excessivement court. Il y a risque de surchauffe, de brûlures, voire d'explosion.
4. Si l'électrolyte pénètre dans vos yeux, rincez-les à l'eau claire et consultez immédiatement un médecin. Il y a risque de perte de la vue.
5. Ne court-circuitez pas la batterie :
 - (1) Ne touchez les bornes avec aucun matériau conducteur.
 - (2) Évitez de ranger la batterie dans un conteneur avec d'autres objets métalliques, par exemple des clous, des pièces de monnaie, etc.
 - (3) N'exposez pas la batterie à l'eau ou à la pluie. Un court-circuit de la batterie pourrait provoquer un fort courant, une surchauffe, parfois des brûlures et même une panne.
6. Ne rangez pas l'outil ou la batterie dans des endroits où la température risque d'atteindre ou de dépasser 50°C.
7. Ne jetez pas la batterie au feu même si elle est sérieusement endommagée ou complètement épuisée. La batterie peut exploser au contact du feu.
8. Prenez garde d'échapper ou de heurter la batterie.

CONSERVEZ CES INSTRUCTIONS.

Conseils pour assurer la durée de vie optimale de la batterie

1. Rechargez la batterie avant qu'elle ne soit complètement déchargée. Arrêtez toujours l'outil et rechargez la batterie quand vous remarquez que la puissance de l'outil diminue.
2. Ne rechargez jamais une batterie complètement chargée. La surcharge réduit la durée de service de la batterie.

3. **Chargez la batterie alors que la température de la pièce se trouve entre 10°C et 40°C. Avant de charger une batterie chaude, laissez-la refroidir.**

DESCRIPTION DU FONCTIONNEMENT



ATTENTION :

- Assurez-vous toujours que l'outil est hors tension et que sa batterie est retirée avant de l'ajuster ou de vérifier son fonctionnement.

Installation ou retrait de la batterie (Fig. 1)

- Mettez toujours l'outil hors tension avant d'insérer ou de retirer la batterie.
- Pour retirer la batterie, sortez-la de l'outil tout en appuyant sur les boutons des deux côtés de la batterie.
- Pour insérer la batterie, alignez sa languette sur l'entaille qui se trouve à l'intérieur du carter, puis glissez la batterie pour la mettre en place. Insérez-la toujours bien à fond, jusqu'à ce qu'elle se verrouille en émettant un léger bruit sec. Sinon, elle risque de tomber accidentellement de l'outil, en vous blessant ou en blessant une personne qui se trouve près de vous.
- N'appliquez pas une force excessive lors de l'insertion de la batterie. Si la batterie ne glisse pas aisément, c'est qu'elle n'est pas insérée correctement.



Bouton de verrouillage (Fig. 2)

Lorsque le bouton de verrouillage est en position verrouillée , l'interrupteur n'est pas possible de l'utiliser. Lorsque le bouton de verrouillage est en position déverrouillée , l'interrupteur peut fonctionner.

Interrupteur (Fig. 3)

ATTENTION :

- Avant d'insérer la batterie dans l'outil, vérifiez toujours que l'interrupteur fonctionne bien et revient en position d'arrêt lorsque relâchée.

Pour mettre l'outil en marche, déplacez d'abord le bouton de verrouillage sur la position déverrouillée  pour libérer l'interrupteur. Ensuite poussez simplement l'interrupteur du côté  pour une rotation dans le sens des aiguilles d'une montre, ou du côté  pour une rotation en sens inverse. Libérez l'interrupteur pour arrêter.



ATTENTION :

- Vérifiez toujours le sens de rotation avant de mettre l'outil en marche.
- Ne changez le sens qu'une fois l'outil parfaitement arrêté. Vous risqueriez d'endommager l'outil en changeant le sens de rotation avant l'arrêt complet.
- Une fois l'utilisation de l'outil terminée, placez toujours le bouton de verrouillage en position verrouillée .

Allumage de la lampe avant (Fig. 4 et 5)

ATTENTION :

- Ne regardez pas directement la lumière ou la source de lumière.

Pour allumer la lumière, glissez d'abord l'interrupteur de la lampe jusqu'à la position , puis appuyez sur le symbole  de l'interrupteur de la lampe. Libérez-le pour arrêter.

NOTE :

- Lorsque l'interrupteur de la lampe est en position verrouillée , il n'est pas possible de l'utiliser.

ATTENTION :

- Glissez toujours l'interrupteur de la lampe jusqu'à la position verrouillée  avant de ranger l'outil.

NOTE :

- Utilisez un chiffon sec pour essuyer les saletés qui recouvrent la lentille de la lampe. Prenez garde de rayer la lentille de la lampe, sinon sa capacité d'éclairage sera affectée.

ASSEMBLAGE

ATTENTION :

- Assurez-vous toujours que le bouton de verrouillage est placé sur le symbole de position verrouillée  et que la batterie est retirée avant d'effectuer tout travail sur l'outil.

Installation ou retrait de l'embout ou l'embout à douille

Utilisez exclusivement l'embout ou l'embout à douille du modèle indiqué sur la figure. (Fig. 6)

N'utilisez aucun(e) autre embout ou embout à douille.

Pour les pays d'Europe, d'Amérique du Nord et d'Amérique du Sud, l'Australie et la Nouvelle-Zélande

A = 12 mm	Utilisez uniquement ces types d'embout. Suivez la procédure (1). (Note) Le porte-embout n'est pas nécessaire.
B = 9 mm	

Pour autres pays

A = 17 mm	Pour installer ces types d'embouts, suivez la procédure (1). (Note) Les embouts Makita sont de ces types.
B = 14 mm	
A = 12 mm	Pour installer ces types d'embouts, suivez la procédure (2). (Note) Une rallonge d'embout sera nécessaire pour l'installation.
B = 9 mm	

- Pour installer l'embout, tirer le manchon dans le sens de la flèche et introduire l'embout dans le manchon jusqu'au fond. Lâchez alors le manchon pour immobiliser l'embout. (Fig. 7)
- Pour installer l'embout, tirez le manchon dans le sens de la flèche puis insérez à fond le porte-embout et l'embout dans le manchon. Le porte-embout doit être inséré dans le manchon avec l'extrémité pointue vers l'intérieur. Relâchez ensuite le manchon pour fixer l'embout. (Fig. 8)

Pour enlever l'embout, tirez le manchon dans la direction de la flèche et tirez fermement l'embout.

NOTE :

- Si l'embout n'est pas inséré assez profondément dans le manchon, celui-ci ne revient pas à sa position d'origine et l'embout ne se trouve pas bien assuré. En ce cas, insérez à nouveau l'embout comme il est dit ci-dessus.

UTILISATION

Il y a deux types d'utilisation de l'outil : rectiligne et pistolet. Sélectionnez le type d'utilisation suivant le lieu de travail et les conditions de vissage. (**Fig. 9 et 10**)

ATTENTION :

- Ne tenez pas l'outil par sa partie pliable lorsque vous le pliez pour l'utilisation de type pistolet ou le redressez pour l'utilisation de type rectiligne. Autrement vous risquez de vous pincer la main ou les doigts dans cette partie et de vous blesser.

Tenez votre outil fermement et placez la panne de l'embout dans la tête de la vis. Appliquez à l'outil une pression vers l'avant suffisante pour que la panne ne glisse pas hors de la vis et mettez le contact.

Le couple de serrage peut varier en fonction du type ou de la dimension de la vis/du boulon, du matériau de la pièce à fixer, etc. Le rapport entre le couple de serrage et le temps de serrage est donné à la figure. (**Fig. 11 et 12**)

NOTE :

- Utilisez l'embout qui convient à la tête de la vis/du boulon utilisé(e).
- Tenez votre outil bien droit sur la vis.
- Si vous serrez la vis plus longtemps que le temps indiqué dans les figures, la vis ou la pointe de l'embout risque d'être soumise à une force trop grande et de foirer ou être endommagée, etc. Avant de commencer votre travail, effectuez toujours un essai pour connaître le temps de serrage qui convient à la vis.

Le couple de serrage dépend d'un certain nombre de facteurs, comme suit. Une fois le serrage terminé, vérifiez toujours le couple avec une clé dynamométrique.

1. Lorsque la batterie est presque complètement déchargée, la tension tombe et le couple de serrage diminue.
2. Embout ou embout à douille
L'utilisation d'un embout ou un embout à douille de mauvaise dimension entraînera une réduction du couple de serrage.
3. Boulon
 - Même si le coefficient du couple et la catégorie du boulon sont les mêmes, le couple de serrage variera en fonction du diamètre de boulon.
 - Même si les diamètres des boulons sont les mêmes, le couple de serrage variera en fonction du coefficient de couple, de la catégorie du boulon et de la longueur du boulon.
4. Le couple de serrage est affecté par la façon dont vous tenez l'outil ou la pièce, ou par la position de vissage.

Utiliser l'outil comme un tournevis manuel.

(Fig. 13)

Éteignez l'outil.

Déplacez le bouton de verrouillage jusqu'à la position verrouillée .

Mettez l'outil en marche.

NOTE :

- Utilisez l'outil avec un couple de serrage inférieur à 12,5 Nm.
- Cette utilisation est pratique pour vérifier le vissage.
- N'utilisez pas l'outil pour les travaux qui exigent trop de puissance, comme par exemple pour serrer des boulons M10 ou supérieurs, ou pour retirer des vis rouillées.

ENTRETIEN

ATTENTION :

- Assurez-vous toujours que l'outil est hors tension et que la batterie est retirée avant d'y effectuer tout travail d'inspection ou d'entretien.

Pour maintenir la **SÉCURITÉ** et la **FIABILITÉ** du produit, les réparations, travaux d'entretien et autres réglages doivent être effectués dans un centre de service Makita agréé ou un centre de service de l'usine Makita, exclusivement avec des pièces de rechange Makita.

ACCESSOIRES

ATTENTION :

- Ces accessoires ou pièces complémentaires sont recommandés pour l'utilisation avec l'outil Makita spécifié dans ce mode d'emploi. L'utilisation de tout autre accessoire ou pièce complémentaire peut comporter un risque de blessure. N'utilisez les accessoires ou pièces qu'aux fins auxquelles ils ont été conçus.

Si vous désirez obtenir plus de détails concernant ces accessoires, veuillez contacter le centre de service après-vente Makita le plus près.

- Embout Phillips
- Embout à douille
- Fixation de mandrin
- Étui de transport souple
- Porte-embout
- Les divers types de batteries et chargeurs Makita authentiques

1 Knopf	6 Lampe	11 Anzugsmoment
2 Blockakku	7 Einsatz	12 Anzugszeit
3 Arretierknopf	8 Werkzeugaufnahme	13 Korrekte Anzugsmoment
4 Schalter	9 Einsatzhalter	14 HV-Schraube
5 Lampensymbol	10 Standardschraube	

TECHNISCHE DATEN

Modell		TD020D
Bohrleistung	Maschinenschraube	3 mm – 8 mm
	Standardschraube	3 mm – 8 mm
	HV-Schraube	3 mm – 6 mm
	Grobgewinde	22 mm – 45 mm
Leerlaufdrehzahl (min ⁻¹)		2 300
Schlagzahl pro Minute		3 000
Gesamtlänge	Stabform	276 mm
	Pistolenform	213 mm
Nettogewicht		0,53 kg
Nennspannung		DC 7,2 V

- Wir behalten uns vor, Änderungen im Zuge der Entwicklung und des technischen Fortschritts ohne vorherige Ankündigung vorzunehmen.
- Hinweis: Die technischen Daten können von Land zu Land abweichen.

Vorgesehene Verwendung

Die Maschine ist für das Eindrehen von Schrauben in Holz, Metall und Kunststoff vorgesehen.

Sicherheitshinweise

Lesen und beachten Sie diese Hinweise, bevor Sie das Gerät benutzen.

ZUSÄTZLICHE SICHERHEITSBESTIMMUNGEN

Lassen Sie sich **NICHT** durch Bequemlichkeit oder Vertrautheit mit dem Produkt (durch wiederholten Gebrauch erworben) von der strikten Einhaltung der Sicherheitsregeln für Schlagschrauber abhalten. Wenn Sie dieser Maschine auf unsichere oder unsachgemäße Weise benutzen, können Sie schwere Verletzungen erleiden.

1. Halten Sie Elektromaschinen nur an den isolierten Griffflächen, wenn Sie Arbeiten ausführen, bei denen die Gefahr besteht, dass verborgene Kabel oder das eigene Kabel kontaktiert werden. Bei Kontakt mit einem stromführenden Kabel werden die freiliegenden Metallteile der Maschine ebenfalls stromführend, so dass der Benutzer einen elektrischen Schlag erleiden kann.

2. Sorgen Sie für sicheren Stand und halten Sie jederzeit Gleichgewicht. Stellen Sie sicher, dass sich bei Einsatz der Maschine an hochgelegenen Arbeitsplätzen keine Personen darunter aufhalten.
3. Halten Sie die Maschine fest.
4. Tragen Sie stets einen Gehörschutz.

BEWAHREN SIE DIESE HINWEISE SORGFÄLTIG AUF.

WARNUNG:

MISSBRAUCH oder Missachtung der Sicherheitsvorschriften in dieser Anleitung können schwere Verletzungen verursachen.

WICHTIGE SICHERHEITSVORSCHRIFTEN FÜR LADEGERÄT UND AKKU

1. Lesen Sie vor der Benutzung des Akkus alle Anweisungen und Warnhinweise, die an (1) Ladegerät, (2) Akku und (3) Akkuwerkzeug angebracht sind.
2. Unterlassen Sie ein Zerlegen des Akkus.
3. Falls die Betriebszeit beträchtlich kürzer geworden ist, stellen Sie den Betrieb sofort ein. Andernfalls besteht die Gefahr von Überhitzung, möglichen Verbrennungen und sogar einer Explosion.
4. Falls Elektrolyt in Ihre Augen gelangt, waschen Sie sie mit sauberem Wasser aus, und begeben Sie sich unverzüglich in ärztliche Behandlung. Andernfalls können Sie Ihre Sehkraft verlieren.
5. Der Akku darf nicht kurzgeschlossen werden:
 - (1) Die Kontakte dürfen nicht mit leitfähigem Material berührt werden.
 - (2) Lagern Sie den Akku nicht in einem Behälter zusammen mit anderen Metallgegenständen, wie z.B. Nägel, Münzen usw.
 - (3) Setzen Sie den Akku weder Wasser noch Regen aus.
 Ein Kurzschluss des Akkus verursacht starken Stromfluss, der Überhitzung, Verbrennungen und einen Defekt zur Folge haben kann.
6. Lagern Sie Maschine und Akku nicht an Orten, an denen die Temperatur 50°C erreichen oder überschreiten kann.
7. Versuchen Sie niemals, den Akku zu verbrennen, selbst wenn er stark beschädigt oder vollkommen verbraucht ist. Der Akku kann im Feuer explodieren.
8. Achten Sie darauf, dass der Akku nicht fallen gelassen oder Stößen ausgesetzt wird.

BEWAHREN SIE DIESE HINWEISE SORGFÄLTIG AUF.

Hinweise zur Aufrechterhaltung der maximalen Akku-Nutzungsdauer

1. **Laden Sie den Akku, bevor er vollkommen erschöpft ist.**
Schalten Sie die Maschine stets aus, und laden Sie den Akku, wenn Sie ein Nachlassen der Maschinenleistung feststellen.
2. **Unterlassen Sie das erneute Laden eines voll aufgeladenen Akkus. Überladen führt zu einer Verkürzung der Nutzungsdauer des Akkus.**
3. **Laden Sie den Akku bei Raumtemperatur zwischen 10°C – 40°C. Lassen Sie einen heißen Akku abkühlen, bevor Sie ihn laden.**

FUNKTIONSBESCHREIBUNG

VORSICHT:

- Vergewissern Sie sich vor der Durchführung von Einstellungen oder Funktionsprüfungen der Maschine stets, dass die Maschine ausgeschaltet und der Akku abgenommen ist.

Anbringen und Abnehmen des Akkus (Abb. 1)

- Schalten Sie die Maschine stets aus, bevor Sie den Akku anbringen oder abnehmen.
- Ziehen Sie den Akku zum Abnehmen von der Maschine ab, während Sie die Entrieglungsknöpfe auf beiden Seiten drücken.
- Richten Sie zum Einsetzen des Akkus dessen Führungsfeder auf die Nut im Maschinengehäuse aus, und schieben Sie den Akku hinein. Schieben Sie ihn stets vollständig ein, bis er mit einem hörbaren Klicken einrastet. Anderenfalls kann er aus der Maschine herausfallen und Sie oder umstehende Personen verletzen.
- Wenden Sie beim Einsetzen des Akkus keine Gewalt an. Falls der Akku nicht reibungslos hineingleitet, ist er nicht richtig ausgerichtet

Arretierknopf (Abb. 2)



Befindet sich der Arretierknopf in der Sperrposition , kann der Schalter nicht betätigt werden.

Befindet sich der Arretierknopf in der Freigabeposition , kann der Schalter betätigt werden.

Schalterfunktion (Abb. 3)

VORSICHT:

- Vergewissern Sie sich vor dem Einsetzen des Akkus in die Maschine stets, dass der Ein-Aus-Schalter ordnungsgemäß funktioniert und beim Loslassen in die AUS-Stellung zurückkehrt.

Um der Maschine einzuschalten, schieben Sie den Arretierknopf zuerst auf die Freigabeposition , um den Schalter zu entriegeln. Drücken Sie dann einfach die Seite  des Schalters für Rechtsdrehung und die Seite  für Linksdrehung. Zum Ausschalten den Schalter loslassen.



VORSICHT:

- Prüfen Sie stets die Drehrichtung, bevor Sie mit der Arbeit beginnen.
- Schalten Sie die Drehrichtung erst um, nachdem die Maschine völlig zum Stillstand gekommen ist. Durch Umschalten der Drehrichtung bei noch laufender Maschine kann die Maschine beschädigt werden.
- Wenn Sie die Maschine nicht benutzen, sollten Sie den Arretierknopf stets auf die Sperrposition  stellen.

Einschalten der Frontlampe (Abb. 4 und 5)

VORSICHT:

- Blicken Sie nicht direkt in die Lampe oder die Lichtquelle.

Um die Lampe einzuschalten, schieben Sie zuerst den Lampenschalter auf die Position , und dann drücken Sie auf das Symbol  am Lampenschalter. Zum Ausschalten loslassen.

HINWEIS:

- Befindet sich der Lampenschalter in der Sperrposition , kann er nicht betätigt werden.

VORSICHT:

- Schieben Sie den Lampenschalter stets auf die Sperrposition , bevor Sie die Maschine aufbewahren.

HINWEIS:

- Wischen Sie Schmutz auf der Lampenlinse mit einem trockenen Tuch ab. Achten Sie sorgfältig darauf, dass Sie die Lampenlinse nicht verkratzen, weil sich sonst die Lichtstärke verringert.

MONTAGE

VORSICHT:

- Vergewissern Sie sich vor der Ausführung von Arbeiten an der Maschine stets, dass sich der Arretierknopf in der Sperrposition  befindet und der Akku abgenommen ist.

Montage und Demontage von Einsatzwerkzeugen

Verwenden Sie nur den in der Abbildung gezeigten Schraubendreher- oder Steckschlüsseleinsatz. (Fig. 6) Verwenden Sie keinen anderen Schraubendreher- oder Steckschlüsseleinsatz.

Für europäische sowie nord- und südamerikanische Länder, Australien und Neuseeland

A = 12 mm B = 9 mm	Nur diese Einsatztypen verwenden. Wenden Sie Verfahren (1) an. (Hinweis) Einsatzhalter wird nicht benötigt.
-----------------------	-------------------------------------------------------------------------------------------------------------

Für andere Länder

A = 17 mm B = 14 mm	Zur Montage dieser Einsatztypen wenden Sie Verfahren (1) an. (Hinweis) Diese Makita-Einsatztypen sind erhältlich.
A = 12 mm B = 9 mm	Zur Montage dieser Einsatztypen wenden Sie Verfahren (2) an. (Hinweis) Für die Montage des Einsatzes wird ein Einsatzhalter benötigt.

1. Ziehen Sie die Werkzeugaufnahme zum Anbringen des Einsatzes in Pfeilrichtung, und führen Sie den Einsatz bis zum Anschlag in die Werkzeugaufnahme ein. Lassen Sie dann die Werkzeugaufnahme los, um den Einsatz zu sichern. (Abb. 7)
2. Ziehen Sie die Werkzeugaufnahme zum Anbringen des Einsatzes in Pfeilrichtung, und führen Sie Einsatzhalter und Einsatz bis zum Anschlag in die Werkzeugaufnahme ein. Der Einsatzhalter muss mit der spitzen Seite nach innen in die Werkzeugaufnahme eingeführt werden. Lassen Sie dann die Werkzeugaufnahme los, um den Einsatz zu sichern. (Abb. 8)

Ziehen Sie die Werkzeugaufnahme zum Abnehmen des Einsatzes in Pfeilrichtung, und ziehen Sie dann den Einsatz kräftig heraus.

HINWEIS:

- Wird der Einsatz nicht tief genug in die Werkzeugaufnahme eingeführt, kehrt die Werkzeugaufnahme nicht zur Ausgangsstellung zurück, so dass der Einsatz nicht eingespannt wird. Versuchen Sie in diesem Fall, den Einsatz wie oben beschrieben neu einzuführen.

BETRIEB

Die Maschine kann auf zwei Weisen benutzt werden: in Stabform und in Pistolenform. Die Form kann je nach den Bedingungen des Arbeitsplatzes und der Schraubarbeiten gewählt werden. (Fig. 9 und 10)

VORSICHT:

- Wenn Sie die Maschine zur Benutzung in Pistolenform oder Stabform krümmen oder strecken, halten Sie nicht den Gelenkteil der Maschine. Anderenfalls können Sie sich die Hände oder Finger klemmen und an diesem Teil verletzen.

Halten Sie die Maschine mit festem Griff, und setzen Sie die Spitze des Schraubendrehereinsatzes in den Schraubenkopf ein. Üben Sie Vorwärtsdruck auf die Maschine aus, so dass der Einsatz nicht von der Schraube abrutscht, und schalten Sie die Maschine ein, um mit der Schraubarbeit zu beginnen.

Das korrekte Anzugsmoment hängt u.a. von der Art oder Größe der Schrauben oder der Art der zu verschraubenden Materialien ab. Der Zusammenhang zwischen Anzugsmoment und Anzugszeit ist aus den Diagrammen ersichtlich. (Abb. 11 u. 12)

HINWEIS:

- Verwenden Sie einen für den Kopf der zu verwendenden Schraube passenden Einsatz.
- Halten Sie die Maschine gerade auf die Schraube gerichtet.
- Wird die in den Diagrammen angegebene Anzugszeit überschritten, können die Schraube oder die Spitze des Schraubendrehereinsatzes überlastet, ausgerissen oder beschädigt werden. Führen Sie vor Arbeitsbeginn stets eine Probeverschraubung durch, um die geeignete Anzugszeit für die jeweilige Schraube zu ermitteln.

Das Anzugsmoment unterliegt einer Reihe von Einflüssen, einschließlich der folgenden. Überprüfen Sie das Anzugsmoment nach dem Anziehen stets mit einem Drehmomentschlüssel.

1. Wenn der Akku nahezu erschöpft ist, fällt die Spannung ab, und das Anzugsmoment verringert sich.
2. Schraubendreher- oder Steckschlüsseleinsatz
Die Verwendung eines Schraubendreher- oder Steckschlüsseleinsatzes der falschen Größe bewirkt eine Verringerung des Anzugsmoments.
3. Schraube
 - Selbst wenn der Drehmoment-Koeffizient und der Typ der Schraube gleich sind, ändert sich das Anzugsmoment je nach dem Durchmesser der Schraube.
 - Selbst wenn Schrauben den gleichen Durchmesser haben, ist das korrekte Anzugsmoment je nach Drehmoment-Koeffizient, Typ und Länge der Schraube unterschiedlich.

4. Die Art und Weise, wie die Maschine oder das Material der Verschraubungsposition gehalten wird, beeinflusst das Anzugsmoment.

Verwendung der Maschine als Handschrauber (Fig. 13)

Schalten Sie die Maschine aus.

Schieben Sie den Arretierknopf auf die Sperrposition



Drehen Sie die Maschine.

HINWEIS:

- Benutzen Sie die Maschine mit einem Anzugsmoment von weniger als 12,5 Nm.
- Diese Benutzungsweise ist praktisch, um Schraubverbindungen zu prüfen.
- Benutzen Sie die Maschine nicht für Arbeiten, die einen hohen Kraftaufwand erfordern, z. B. zum Anziehen von Schrauben der Größe M10 oder größer oder zum Herausdrehen rostiger Schrauben.

WARTUNG

VORSICHT:

- Vergewissern Sie sich vor der Durchführung von Inspektions- oder Wartungsarbeiten stets, dass die Maschine ausgeschaltet und der Akku abgenommen ist.

Um die SICHERHEIT und ZUVERLÄSSIGKEIT dieses Produkts zu gewährleisten, sollten Reparaturen und andere Wartungs- oder Einstellarbeiten nur von Makita-Vertragswerkstätten oder Makita-Kundendienstzentren unter ausschließlicher Verwendung von Makita-Originalersatzteilen ausgeführt werden.

ZUBEHÖR

VORSICHT:

- Die folgenden Zubehörteile oder Vorrichtungen werden für den Einsatz mit der in dieser Anleitung beschriebenen Makita-Maschine empfohlen. Die Verwendung anderer Zubehörteile oder Vorrichtungen kann eine Verletzungsgefahr darstellen. Verwenden Sie Zubehörteile oder Vorrichtungen nur für ihren vorgesehenen Zweck.

Wenn Sie weitere Einzelheiten bezüglich dieser Zubehörteile benötigen, wenden Sie sich bitte an Ihre Makita-Kundendienststelle.

- Kreuzschlitz-Schraubendrehereinsatz
- Steckschlüsseleinsatz
- Bohrfutteraufsatz
- Tragetasche
- Standardschraube
- Verschiedene Original-Makita-Akkus und -Ladegeräte

Visione generale

1	Bottone	6	Lampadina	11	Coppia di serraggio
2	Batteria	7	Punta	12	Tempo di serraggio
3	Tasto di blocco	8	Manicotto	13	Coppia di serraggio corretta
4	Interruttore	9	Attacco punta	14	Bullone altamente tensile
5	Marchio lampadina	10	Bullone standard		

DATI TECNICI

Modello		TD020D
Capacità	Vite comune	3 mm – 8 mm
	Bullone standard	3 mm – 8 mm
	Bullone altamente tensile	3 mm – 6 mm
	Filettatura grossolana	22 mm – 45 mm
Velocità senza carico (min ⁻¹)		2.300
Impulsi al minuto		3.000
Lunghezza totale	Tipo diritto	276 mm
	Tipo pistola	213 mm
Peso netto		0,53 kg
Tensione nominale		C.c. 7,2 V

- Per il nostro programma di ricerca e sviluppo continui, i dati tecnici sono soggetti a modifiche senza preavviso.
- Nota: I dati tecnici potrebbero differire a seconda del paese di destinazione del modello.

Utilizzo previsto

Questo utensile serve ad avvitare le viti in legno, metallo e plastica.

Consigli per la sicurezza

Per la vostra sicurezza, riferitevi alle accluse istruzioni per la sicurezza.

ULTERIORI REGOLE DI SICUREZZA PER L'UTENSILE

NON lasciare che la comodità o la familiarità d'utilizzo con il prodotto (acquistata con l'uso ripetuto) sostituisca la stretta osservanza delle norme di sicurezza di questo avvitatore ad impulsi. Se si usa questo utensile in modo insicuro o sbagliato, c'è pericolo di serie lesioni personali.

1. Tenere gli utensili elettrici per le superfici di presa isolate quando si eseguono operazioni durante le quali l'utensile di taglio potrebbe venire a contatto con fili elettrici nascosti o con il suo stesso cavo di alimentazione. Il contatto con un filo "sotto tensione" mette "sotto tensione" le parti metalliche esposte dell'utensile causando una scossa all'operatore.
2. Assicurarsi sempre di avere i piedi sul sicuro. Assicurarsi che non c'è nessuno aldisotto, quando si usa l'utensile in posizioni alte.
3. Tenere l'utensile ben fermo in mano.

4. Indossare protettori delle orecchie.

CONSERVARE QUESTE ISTRUZIONI.

ATTENZIONE:

L'utilizzo SBAGLIATO o la mancata osservanza delle norme di sicurezza di questo manuale di istruzioni potrebbero causare serie lesioni personali.

ISTRUZIONI IMPORTANTI DI SICUREZZA PER IL CARICABATTERIA E LA CARTUCCIA DELLA BATTERIA

1. Prima di usare la cartuccia della batteria, leggere tutte le istruzioni e le avvertenze sul (1) carica-batteria, sulla (2) batteria e sul (3) prodotto che utilizza la batteria.
2. Non smontare la cartuccia della batteria.
3. Se il tempo di utilizzo è diventato molto corto, smettere immediatamente di usare l'utensile. Può risultare un rischio di surriscaldamento, possibili ustioni e addirittura un'esplosione.
4. Se l'elettrolita va negli occhi, risciacquarli con acqua pulita e rivolgersi immediatamente ad un medico. Può risultare la perdita della vista.
5. Non cortocircuitare la cartuccia della batteria:
 - (1) Non toccare i terminali con qualche metallo conduttivo.
 - (2) Evitare di conservare la cartuccia della batteria in un contenitore con altri oggetti metallici come i chiodi, le monete, ecc.
 - (3) Non esporre la cartuccia della batteria all'acqua o alla pioggia.
 Un cortocircuito della batteria può causare un grande flusso di corrente, il surriscaldamento, possibili ustioni e addirittura un guasto.
6. Non conservare l'utensile e la cartuccia della batteria in luoghi in cui la temperatura può raggiungere o superare i 50°C.
7. Non incenerire la cartuccia della batteria anche se è gravemente danneggiata o è completamente esaurita. La cartuccia della batteria può esplodere e provocare un incendio.
8. Fare attenzione a non lasciar cadere o a colpire la batteria.

CONSERVARE QUESTE ISTRUZIONI.

Suggerimenti per mantenere la durata massima della batteria

1. Caricare la cartuccia della batteria prima che si scarichi completamente. Smettere sempre di usare l'utensile e caricare la cartuccia della batteria quando si nota che la potenza dell'utensile è diminuita.
2. Non ricaricare mai una cartuccia della batteria completamente carica. La sovraccarica riduce la durata della batteria.

3. **Caricare la cartuccia della batteria con la temperatura ambiente da 10°C a 40°C. Lasciar raffreddare una cartuccia della batteria calda prima di caricarla.**

DESCRIZIONE FUNZIONALE

ATTENZIONE:

- Accertarsi sempre che l'utensile sia spento e che la batteria sia stata rimossa prima di regolare o di controllare il funzionamento dell'utensile.

Installazione o rimozione della batteria (Fig. 1)

- Spegnere sempre l'utensile prima di inserire o di rimuovere la batteria.
- Per rimuovere la batteria, estrarla dall'utensile premendo i bottoni su entrambi i fianchi della batteria.
- Per inserire la batteria, allineare l'appendice della batteria con la scanalatura dell'alloggiamento e inserirla in posizione. Inserirla sempre completamente finché si blocca in posizione con uno scatto. In caso contrario, potrebbe cadere accidentalmente fuori dall'utensile causando lesioni all'operatore o a chi è vicino.
- Per inserire la batteria non bisogna usare forza. Se la batteria non entra facilmente, vuol dire che non viene inserita correttamente.

Tasto di blocco (Fig. 2)



Quando il bottone di blocco è sulla posizione di blocco , l'interruttore non può essere azionato.

Quando il bottone di blocco è sulla posizione di sblocco , l'interruttore può essere azionato.

Funzionamento dell'interruttore (Fig. 3)

ATTENZIONE:

- Prima di inserire la batteria nell'utensile, controllare sempre che l'interruttore funzioni correttamente e torni sulla posizione "OFF" quando viene rilasciato.

Per avviare l'utensile, spostare il tasto di blocco sulla posizione di sblocco  per rilasciare l'interruttore. Spingere poi semplicemente l'interruttore sul lato  per la rotazione in senso orario, e sul lato  per la rotazione in senso antiorario. Rilasciare l'interruttore per fermarlo.



ATTENZIONE:

- Controllare sempre la direzione di rotazione prima di cominciare il lavoro.
- Cambiare direzione soltanto dopo che l'utensile si è fermato completamente. Se si cambia la direzione di rotazione prima che l'utensile si sia fermato, lo si potrebbe danneggiare.
- Quando non si usa l'utensile, mettere sempre il tasto di blocco sulla posizione di blocco .

Accensione della lampadina anteriore (Fig. 4 e 5)

ATTENZIONE:

- Non guardare direttamente la luce o la sorgente della luce.

Per accendere la luce, spingere prima l'interruttore lampadina sulla posizione  e spingere poi il marchio  sull'interruttore lampadina. Rilasciare per spegnerla.

NOTE:

- Quando l'interruttore lampadina è sulla posizione di blocco , non è possibile accendere la luce.

ATTENZIONE:

- Spingere sempre l'interruttore lampadina sulla posizione di blocco  prima di mettere via l'utensile.

NOTA:

- Usare un panno asciutto per pulire la lente della lampadina. Fare attenzione a non graffiare la lente della lampadina, perché si potrebbe ridurre l'illuminazione.

MONTAGGIO

ATTENZIONE:

- Accertarsi sempre che il tasto di blocco si trovi sul marchio della posizione di blocco  e che la batteria sia stata rimossa prima di un qualsiasi intervento sull'utensile.

Installazione o rimozione della punta o bussola

Usare soltanto la punta o la bussola mostrate nella figura. (Fig. 6)

Non usare altre punte o bussole.

Per i paesi europei, America Settentrionale e America Meridionale, l'Australia e la Nuova Zelanda

A = 12 mm B = 9 mm	Usare soltanto questi tipi di punte. Seguire la procedura (1). (Nota) L'attacco punta non è necessario.
-----------------------	------------------------------------------------------------------------------------------------------------

Per i paesi diversi

A = 17 mm B = 14 mm	Per installare questi tipi di punte, seguire la procedura (1). (Nota) Le punte Makita sono di questi tipi.
A = 12 mm B = 9 mm	Per installare questi tipi di punte, seguire la procedura (2). (Nota) Per l'installazione della punta è necessario l'attacco punta.

1. Per installare la punta, tirare il manicotto nella direzione della freccia e inserire la punta nel manicotto finché non può andare più oltre. Rilasciare poi il manicotto per fissare la punta. (Fig. 7)
2. Per installare la punta, tirare il manicotto nella direzione della freccia e inserire l'attacco punta e la punta nel manicotto finché non può andare più oltre. L'attacco punta deve essere inserito con la sua estremità appuntita rivolta dentro. Rilasciare poi il manicotto per fissare la punta. (Fig. 8)

Per rimuovere la punta, tirare il manicotto nella direzione della freccia e tirar fuori decisamente la punta.

NOTA:

- Se la punta non è inserita completamente nel manicotto, questo non torna sulla sua posizione originale e la punta non rimane fissata. In tal caso, provare a inserire di nuovo la punta secondo le istruzioni sopra.

FUNZIONAMENTO

L'utensile può essere usato in due modi, tipo diritto e tipo pistola, selezionabili secondo le condizioni del posto di lavoro e dell'avvitamento. (Fig. 9 e 10)

ATTENZIONE:

- Piegando l'utensile per usarlo come tipo pistola, o raddrizzandolo per usarlo come tipo diritto, non tenerlo per la sua parte pieghevole. In caso contrario, la mano o le dita potrebbero rimanere incastrate lesionandosi.

Tenere saldamente l'utensile e mettere la punta dell'avvitatore sulla testa della vite. Esercitare una pressione in avanti sull'utensile in modo che la punta non scivoli via dalla vite, e accendere l'utensile per cominciare il lavoro. La coppia di serraggio corretta potrebbe differire secondo il tipo o le dimensioni della vite/bullone, il materiale del pezzo da fissare, ecc. Il rapporto tra la coppia e il tempo di serraggio è mostrato nelle figure. (Fig. 11 e 12)

NOTE:

- Usare la punta adatta alla testa della vite/bullone che si desidera usare.
- Tenere l'utensile puntato diritto sulla vite.
- Se si stringe la vite per un tempo più lungo di quello mostrato nelle figure, la vite o la punta dell'avvitatore potrebbero subire una sollecitazione eccessiva, essere danneggiate, ecc. Prima di cominciare il lavoro, fare sempre una prova per determinare il tempo di serraggio corretto per la vite.

La coppia di serraggio è influenzata da vari fattori, compresi quelli seguenti. Dopo il serraggio, controllare sempre la coppia con una chiave torsiometrica.

1. Quando la batteria è quasi completamente scarica, la tensione scende e la coppia di serraggio si riduce.
2. Punta o bussola
Se non si usa la punta o la bussola di dimensioni corrette, si causa una riduzione della coppia di serraggio.
3. Bullone
 - Anche se il coefficiente di coppia e la classe del bullone sono gli stessi, la coppia di serraggio corretta differisce secondo il diametro del bullone.
 - Anche se i diametri dei bulloni sono gli stessi, la coppia di serraggio corretta differisce secondo il coefficiente di coppia e la classe e la lunghezza del bullone.
4. La coppia è influenzata da come si tiene l'utensile e dal materiale da fissare.

Utilizzo dell'utensile come cacciavite (Fig. 13)

Spegnere l'utensile.

Spostare il tasto di blocco sulla posizione di blocco  .
Avviare l'utensile.

NOTE:

- Usare l'utensile con una coppia di serraggio inferiore a 12.5 Nm.
- Questo modo di utilizzo è comodo per controllare l'avvitamento.
- Non usare l'utensile per i lavori che richiedono una forza eccessiva, come il serraggio dei bulloni M10 o dei bulloni più grandi di M10, oppure per rimuovere viti arrugginite.

MANUTENZIONE

ATTENZIONE:

- Accertarsi sempre che l'utensile sia spento e che la batteria sia stata rimossa prima dell'intervento di ispezione o manutenzione.

Per preservare la sicurezza e l'affidabilità del prodotto, le riparazioni, la manutenzione o la regolazione devono essere eseguite da un Centro Assistenza Makita autorizzato usando sempre ricambi Makita.

ACCESSORI

ATTENZIONE:

- Questi accessori o attrezzi sono consigliati per l'uso con l'utensile Makita specificato in questo manuale. L'impiego di altri accessori o attrezzi può costituire un rischio di lesioni alle persone. Usare gli accessori soltanto per il loro scopo prefissato.

Per ottenere maggiori dettagli su questi accessori, rivolgersi a un Centro Assistenza Makita autorizzato.

- Punta a croce
- Punta con esagono incassato
- Accessorio mandrino trapano
- Custodia morbida di trasporto
- Attacco punta
- Vari tipi di batterie e caricatori genuini Makita

Verklaring van algemene gegevens

- | | | |
|------------------------|------------------|-------------------------------|
| 1 Knop | 6 Lamp | 11 Aandraaimoment |
| 2 Accu | 7 Bit | 12 Aandraaitijd |
| 3 Vergrendelknop | 8 Bus | 13 Juiste aandraaimoment |
| 4 Draairichtingknoppen | 9 Inzetstuk | 14 Bout met hoge trekvastheid |
| 5 Lampsymbool | 10 Standaardbout | |

TECHNISCHE GEGEVENS

Model		TD020D
Capaciteiten	Kolomschroef	3 mm – 8 mm
	Standaardbout	3 mm – 8 mm
	Bout met hoge trekvastheid	3 mm – 6 mm
	Grove draad	22 mm – 45 mm
Toerental onbelast (min ⁻¹)		2 300
Slagen per minuut		3 000
Totale lengte	Recht model	276 mm
	Revolvermodel	213 mm
Netto gewicht		0,53 kg
Nominale spanning		DC 7,2 V

- In verband met ononderbroken research en ontwikkeling behouden wij ons het recht voor bovenstaande technische gegevens te wijzigen zonder voorafgaande kennisgeving.
- Opmerking: De technische gegevens kunnen van land tot land verschillen.

Doeleinden van gebruik

Dit gereedschap is bedoeld voor het indraaien van schroeven in hout, metaal en kunststof.

Veiligheidswenken

Voor uw veiligheid dient u de bijgevoegde Veiligheidsvoorschriften nauwkeurig op te volgen.

BIJGEVOEGDE VEILIGHEIDSVOORSCHRIFTEN VOOR HET GEREEDSCHAP

Laat u **NIET** misleiden door een vals gevoel van comfort en bekendheid met het gereedschap (na veelvuldig gebruik) en neem alle veiligheidsvoorschriften van de slagschroevendraaier altijd strikt in acht. Bij onveilig of verkeerd gebruik van het gereedschap bestaat er gevaar voor zware verwondingen.

1. Houd elektrisch gereedschap vast aan het geïsoleerde oppervlak van de handgrepen wanneer u werkt op plaatsen waar het snijgereedschap met verborgen bedrading of zijn eigen snoer in aanraking kan komen.

Door contact met onder spanning staande draden, zullen de niet-geïsoleerde metalen delen van het gereedschap onder spanning komen te staan zodat de gebruiker een elektrische schok kan krijgen.

2. Zorg ervoor dat u stevig staat op een vast ondergrond. Bij gebruik van het gereedschap op een hoge plaats dient u ervoor te zorgen dat niemand beneden u aanwezig is.
3. Houd het gereedschap stevig vast.
4. Draag oorbeschermers.

BEWAAR DEZE VOORSCHRIFTEN.

WAARSCHUWING:

VERKEERD GEBRUIK of het niet naleven van de veiligheidsvoorschriften in deze gebruiksaanwijzing kan leiden tot ernstige persoonlijke verwonding.

BELANGRIJKE

VEILIGHEIDSVOORSCHRIFTEN VOOR ACCULADER EN ACCU

1. Lees alle voorschriften en waarschuwingen op (1) de acculader, (2) de accu, en (3) het product waarvoor de accu wordt gebruikt, aandachtig door alvorens de acculader in gebruik te nemen.
2. Neem de accu niet uit elkaar.
3. Als de gebruikstijd van een opgeladen accu aanzienlijk korter is geworden, moet u het gebruik ervan onmiddellijk stopzetten. Voortgezet gebruik kan oververhitting, brandwonden en zelfs een ontploffing veroorzaken.
4. Als er elektrolyt in uw ogen is terechtgekomen, spoel dan uw ogen met schoon water en roep onmiddellijk de hulp van een dokter in. Elektrolyt in de ogen kan blindheid veroorzaken.
5. Voorkom kortsluiting van de accu:
 - (1) Raak de accuklemmen nooit aan met een geleidend materiaal.
 - (2) Bewaar de accu niet in een bak waarin andere metalen voorwerpen zoals spijkers, munten e.d. worden bewaard.
 - (3) Stel de accu niet bloot aan water of regen. Kortsluiting van de accu kan oorzaak zijn van een grote stroomafgifte, oververhitting, brandwonden, en zelfs defecten.
6. Bewaar het gereedschap en de accu niet op plaatsen waar de temperatuur kan oplopen tot 50°C of hoger.
7. Werp de accu nooit in het vuur, ook niet wanneer hij zwaar beschadigd of volledig versleten is. De accu kan namelijk ontploffen in het vuur.
8. Wees voorzichtig dat u de accu niet laat vallen en hem niet blootstelt aan schokken of stoten.

BEWAAR DEZE VOORSCHRIFTEN.

Tips voor een maximale levensduur van de accu

1. Laad de accu op voordat hij volledig ontladen is. Stop het gebruik van het gereedschap en laad de accu op telkens wanneer u vaststelt dat het vermogen van het gereedschap is afgenomen.
2. Laad een volledig opgeladen accu nooit opnieuw op. Als u de accu te veel oplaadt, zal hij minder lang meegaan.
3. Laad de accu op bij een kamertemperatuur tussen 10°C en 40°C. Laat een warme accu afkoelen alvorens hem op te laden.

BESCHRIJVING VAN DE FUNCTIES

LET OP:

- Zorg altijd dat het gereedschap is uitgeschakeld en de accu ervan is verwijderd alvorens de functies op het gereedschap af te stellen of te controleren.

Installeren of verwijderen van de accu (Fig. 1)

- Schakel het gereedschap altijd uit alvorens de accu te installeren of te verwijderen.
- Om de accu te verwijderen, haalt u hem uit het gereedschap terwijl u de knoppen op beide zijden van de accu indrukt.
- Om de accu erin te steken, past u de tong op de accu in de groef in het gereedschapshuis, en vervolgens schuift u de accu erin. Schuif de accu altijd zo ver mogelijk erin totdat hij op zijn plaats vastklikt. Als u dit niet goed doet, kan de accu per ongeluk uit het gereedschap vallen zodat u of anderen in de omgeving verwondingen oplopen.
- Probeer nooit om de accu met geweld erin te duwen. Als de accu er niet gemakkelijk ingaat, betekent dit dat u hem niet op de juiste wijze erin steekt.

Vergrendelknop (Fig. 2)



Wanneer de vergrendelknop in de vergrendelde stand  staat, kan de knop niet worden bediend.

Wanneer de vergrendelknop in de ontgrendelde stand  staat, kan de knop worden bediend.

Draairichtingknoppen (Fig. 3)

LET OP:

- Alvorens de accu in het gereedschap te plaatsen, moet u altijd controleren of de trekschakelaar goed werkt en bij het loslaten naar de "OFF" positie terugkeert.

Om het gereedschap in te schakelen schuift u de vergrendelknop eerst naar de stand  om de vergrendeling op te heffen. Druk daarna eenvoudigweg op draairichtingknop  voor rechtsom draaien en op draairichtingknop  voor linksom draaien. Laat de draairichtingknop los om het gereedschap te stoppen.



LET OP:

- Controleer altijd de draairichting alvorens het gereedschap te gebruiken.
- Verander de draairichting alleen nadat het gereedschap geheel tot stilstand is gekomen. Als u de draairichting verandert voordat het gereedschap tot stilstand is gekomen, kan het gereedschap worden beschadigd.
- Wanneer het gereedschap niet wordt gebruikt, zet u de vergrendelknop altijd in de vergrendelde stand .

De lamp op de voorkant inschakelen (Fig. 4 en 5)

LET OP:

- Kijk niet rechtstreeks in het licht of naar de bron van de lamp.

Om de lamp in te schakelen, schuift u eerst de lampknop naar de stand  en drukt u vervolgens op het symbool  op de lampknop. Laat de schakelaar los om de lamp uit te schakelen.

OPMERKING:

- Wanneer de lampknop in de vergrendelde stand  staat, kan de lampknop niet worden ingedrukt.

LET OP:

- Schuif de lampknop altijd naar de vergrendelde stand  voordat u het gereedschap opbergt.

OPMERKING:

- Gebruik een droge doek om het vuil van de lens van de lamp te vegen. Wees voorzichtig de lens van de lamp niet te bekrassen om de lichtopbrengst niet te verlagen.

INEENZETTEN

LET OP:

- Controleer altijd dat de vergrendelknop in de vergrendelde stand  staat en dat de accu eruit is gehaald alvorens enige werkzaamheden aan het gereedschap uit te voeren.

Aanbrengen of verwijderen van de schroefbit of schroefdrop

Gebruik uitsluitend de schroefbit of schroefdrop die hieronder is afgebeeld. (Fig. 6)

Gebruik geen andere schroefbits of schroefdoppen.

Voor Europese en Noord- en Zuid-Amerikaanse landen, Australië en Nieuw-Zeeland

A = 12 mm B = 9 mm	Gebruik alleen dit type bits. Volg procedure (1). (Opmerking) Een inzetstuk is niet nodig.
-----------------------	-----------------------------------------------------------------------------------------------

Voor andere landen

A = 17 mm B = 14 mm	Volg procedure (1) om dit type bits aan te brengen. (Opmerking) Makita bits zijn van dit type.
A = 12 mm B = 9 mm	Volg procedure (2) om dit type bits aan te brengen. (Opmerking) Voor het aanbrengen van de bit is een inzetstuk nodig.

1. Om de bit aan te brengen, trekt u de bus in de richting van de pijl en dan steekt u de bit zo ver mogelijk in de bus. Laat daarna de bus los om de bit vast te zetten. (Fig. 7)
2. Om de bit aan te brengen, trekt u de bus in de richting van de pijl en dan steekt u het inzetstuk en de bit zo ver mogelijk in de bus. Het inzetstuk dient met zijn gepunte uiteinde naar binnen gekeerd in de bus te worden gestoken. Laat daarna de bus los om de bit vast te zetten. (Fig. 8)

Om de bit te verwijderen, trekt u de bus in de richting van de pijl en dan trekt u de bit krachtig eruit.

OPMERKING:

Als de bit niet diep genoeg in de bus wordt gestoken, zal de bus niet naar haar oorspronkelijke positie terugkeren en zal de bit niet goed vastzitten. In dat geval dient u de bit opnieuw erin te steken volgens de bovenstaande procedure.

BEDIENING

Het gereedschap kan op twee manieren worden gebruikt: als recht model en als revolvermodel, afhankelijk van de omstandigheden van het werk en de werkplek. (Fig. 9 en 10)

LET OP:

- Wanneer u het gereedschap buigt om het als revolvermodel te gebruiken of rechtmaakt om het als recht model te gebruiken, let u erop dat u het gereedschap niet vlakbij het scharnierpunt vasthoudt. Als u dit toch doet kunnen uw hand en/of vingers bekneld raken en letsel oplopen.

Houd het gereedschap stevig vast en plaats de punt van de schroefbit in de schroefkop. Oefen zoveel kracht op het gereedschap uit als nodig is om de schroefbit op zijn plaats te houden. Schakel vervolgens het gereedschap in om de bediening te starten.

Het juiste aandraaimoment kan verschillen afhankelijk van het soort en de maat van de schroef/bout, het materiaal van het te bevestigen werkstuk, enz. De verhouding tussen het aandraaimoment en de aandraaitijd is aangegeven in de figuren. (Fig. 11 en 12)

OPMERKING:

- Gebruik altijd de bit die geschikt is voor de kop van de aan te draaien schroef/bout.
- Houd het gereedschap altijd recht op de schroef.
- Als u de in de figuren aangegeven aandraaitijden overschrijdt, kan de schroef of de punt van de schroefbit overbelast worden, doldraaien, beschadigd raken, enz. Neem daarom eerst een proefje om de juiste aandraaitijd voor de schroef te bepalen.

Het aandraaimoment wordt beïnvloed door een groot aantal verschillende factoren, waaronder de volgende. Controleer na het vastdraaien altijd het aandraaimoment met een momentsleutel.

1. Wanneer de accu bijna leeg is, neemt de spanning af en vermindert het aandraaimoment.
2. Schroefbit of schroefdop
Het aandraaimoment vermindert als u niet een schroefbit of schroefdop van de juiste maat gebruikt.
3. Bout
 - Zelfs wanneer het koppelcoëfficiënt overeenkomt met de boutklasse, hangt het juiste aandraaimoment af van de boutdiameter.
 - Zelfs wanneer de boutdiameters gelijk zijn, hangt het juiste aandraaimoment af van het koppelcoëfficiënt, de boutklasse en de boutlengte.
4. De manier van vasthouden van het gereedschap en de positie waar de schroef in het materiaal wordt gedraaid, hebben een invloed op het aandraaimoment.

Het gereedschap gebruiken als handschroevendraaier (Fig. 13)

Schakel het gereedschap uit.

Schuif de vergrendelknop naar de vergrendelde stand .

Draai het gereedschap met de hand rond.

OPMERKING:

- Gebruik het gereedschap met een draaikoppel van 12,5 Nm of lager.
- Deze gebruiksmethode is handig om het aandraaien van de schroef te controleren.
- Gebruik het gereedschap niet voor werk dat een buitensporige kracht vereist, zoals het aandraaien van bouten M10 of groter dan M10, of het losdraaien van vastgeroeste schroeven.

Om de VEILIGHEID en BETROUWBAARHEID van het product te handhaven, dienen alle reparaties en alle andere onderhoudswerkzaamheden of afstellingen te worden uitgevoerd door een erkend Makita Servicecentrum, en dat uitsluitend met gebruik van Makita vervangingsonderdelen.

ONDERHOUD

LET OP:

- Zorg altijd dat het gereedschap is uitgeschakeld en de accu ervan is verwijderd alvorens te beginnen met onderhoud of inspectie.

ACCESSOIRES

LET OP:

- Deze accessoires of hulpstukken worden aanbevolen voor gebruik met het Makita gereedschap dat in deze gebruiksaanwijzing is beschreven. Bij gebruik van andere accessoires of hulpstukken bestaat er gevaar voor persoonlijke verwonding. Gebruik de accessoires of hulpstukken uitsluitend voor hun bestemde doel.

Raadpleeg het dichtstbijzijnde Makita Servicecentrum voor verder advies of bijzonderheden omtrent deze accessoires.

- Phillips schroefbit
- Schroefdop
- Boorkopadapter
- Draagtas
- Inzetstuk
- Diverse types originele Makita accu's en acculaders

Explicación de los dibujos

- | | | |
|-----------------------|-----------------------|--------------------------------------------|
| 1 Boton | 7 Punta | 13 Torsión de apriete apropiada |
| 2 Cartucho de batería | 8 Manguito | 14 Perno de gran resistencia a la tracción |
| 3 Botón de bloqueo | 9 Acoplador de punta | |
| 4 Interruptor | 10 Perno estándar | |
| 5 Marca de lámpara | 11 Torsion de apriete | |
| 6 Lámpara | 12 Tiempo de apriete | |

ESPECIFICACIONES

Modelo		TD020D
Capacidades	Tornillo para metales	3 mm – 8 mm
	Perno estándar	3 mm – 8 mm
	Perno de gran resistencia a la tracción	3 mm – 6 mm
	Rosca de paso grande	22 mm – 45 mm
Velocidad sin carga (min ⁻¹)		2 300
Impacts per minute		3 000
Longitud total	Tipo recto	276 mm
	Tipo pistola	213 mm
Peso neto		0,53 kg
Tensión nominal		CC 7,2 V

- Debido a un programa continuo de investigación y desarrollo, las especificaciones aquí dadas están sujetas a cambios sin previo aviso.
- Nota: Las especificaciones pueden ser diferentes de país a país.

Uso previsto

La herramienta ha sido diseñada para atornillar en madera, metal y plástico.

Sugerencias de seguridad

Para su propia seguridad, consulte las instrucciones de seguridad incluidas.

NORMAS DE SEGURIDAD ADICIONALES PARA LA HERRAMIENTA

NO deje que la comodidad o familiaridad con el producto (a base de utilizarlo repetidamente) sustituya la estricta observancia de las normas de seguridad para el atornillador de impacto. Si utiliza esta herramienta de forma no segura o incorrecta, podrá sufrir graves heridas personales.

1. Sujete las herramientas eléctricas por las superficies de asimiento aisladas cuando realice una operación en la que la herramienta de corte pueda entrar en contacto con cableado oculto o con su propio cable. El contacto con un cable con corriente hará que la corriente circule por las partes metálicas expuestas de la herramienta y puede electrocutar al operario.

2. Asegúrese siempre de que el punto de apoyo de sus pies sea firme. Por otro lado, asegúrese de que no haya nadie debajo cuando esté utilizando la herramienta en lugares situados a una cierta altura del suelo.
3. Sostenga la herramienta firmemente.
4. Utilice protectores para los oídos.

GUARDE ESTAS INSTRUCCIONES.

ADVERTENCIA:

El MAL USO o el no seguir las normas de seguridad establecidas en este manual de instrucciones podrá ocasionar graves heridas personales.

INSTRUCCIONES DE SEGURIDAD IMPORTANTES PARA EL CARGADOR Y CARTUCHO DE BATERÍA

1. Antes de utilizar el cartucho de batería, lea todas las instrucciones e indicaciones de precaución sobre (1) el cargador de baterías, (2) la batería, y (3) el producto con el que se utiliza la batería.
 2. No desarme el cartucho de batería.
 3. Si el tiempo de uso del cartucho de batería se acorta demasiado, deje de usarlo inmediatamente. Podría resultar en un riesgo de recalentamiento, posibles quemaduras e incluso una explosión.
 4. Si entra electrólito en sus ojos, acébrelos con agua limpia y vea a un médico inmediatamente. Existe el riesgo de poder perder la vista.
 5. No cortocircuite el cartucho de batería:
 - (1) No toque los terminales con ningún material conductor.
 - (2) Evite guardar el cartucho de batería en un cajón junto con otros objetos metálicos, tales como clavos, monedas, etc.
 - (3) No exponga el cartucho de batería al agua ni a la lluvia.
- Un cortocircuito en la batería puede producir una gran circulación de corriente, un recalentamiento, posibles quemaduras e incluso una rotura de la misma.
6. No guarde la herramienta ni el cartucho de batería en lugares donde la temperatura pueda alcanzar o exceder los 50°C.
 7. Nunca incinere el cartucho de batería incluso en el caso de que esté dañado seriamente o ya no sirva en absoluto. El cartucho de batería puede explotar si se tira al fuego.
 8. Tenga cuidado de no dejar caer ni golpear el cartucho de batería.

GUARDE ESTAS INSTRUCCIONES.

Consejos para alargar al máximo la vida de servicio de la batería

1. **Cargue el cartucho de batería antes de que se descargue completamente. Pare siempre la operación y cargue el cartucho de batería cuando note menos potencia en la herramienta.**
2. **No cargue nunca un cartucho de batería que esté completamente cargado. La sobrecarga acortará la vida de servicio de la batería.**
3. **Cargue el cartucho de batería a temperatura ambiente de 10°C – 40°C. Si un cartucho de batería está caliente, déjelo enfriar antes de cargarlo.**

DESCRIPCIÓN DEL FUNCIONAMIENTO

PRECAUCIÓN:

- Asegúrese siempre de que la herramienta esté apagada y el cartucho de batería extraído antes de realizar cualquier ajuste o comprobación en la herramienta.

Instalación o desmontaje del cartucho de batería (Fig. 1)

- Apague siempre la herramienta antes de insertar o extraer el cartucho de batería.
- Para extraer el cartucho de batería, sáquelo de la herramienta mientras presiona los botones a ambos lados del cartucho.
- Para insertar el cartucho de batería, alinee la lengüeta del cartucho de batería con la acanaladura en el alojamiento y deslícelo hasta que encaje en su sitio. Insértelo siempre a tope hasta que se bloquee en su sitio produciendo un pequeño clic. En caso contrario, podrá caerse accidentalmente de la herramienta y ocasionarle heridas a usted o a alguien que esté cerca de usted.
- No emplee fuerza cuando inserte el cartucho de batería. Si el cartucho no se desliza al interior fácilmente, será porque no está siendo insertado correctamente.

Botón de bloqueo (Fig. 2)



Cuando el botón de bloqueo está en la posición bloqueada , no se puede accionar el interruptor.

Cuando el botón de bloqueo está en la posición desbloqueada , se puede accionar el interruptor.

Accionamiento del interruptor (Fig. 3)

PRECAUCIÓN:

- Antes de insertar el cartucho de batería en la herramienta, compruebe siempre para cerciorarse de que el gatillo interruptor se acciona debidamente y que vuelve a la posición "OFF" cuando lo suelta.

Para poner en marcha la herramienta, primero mueva el botón de bloqueo a la posición liberada  para liberar el interruptor. Y después simplemente apriete el interruptor en el lado  para giro en el sentido de las manecillas del reloj y en el lado  para giro en sentido contrario a las manecillas del reloj. Suelte el interruptor para detener.



PRECAUCIÓN:

- Confirme siempre la dirección de giro antes de iniciar la operación.
- Cambie la dirección solamente después de que la herramienta se haya parado completamente. Si cambia la dirección de giro antes de que la herramienta se haya parado podrá dañarla.
- Cuando no esté utilizando la herramienta, ponga siempre el botón de bloqueo en la posición bloqueada .

Iluminación de la lámpara delantera (Fig. 4 y 5)

PRECAUCIÓN:

- No mire a la luz ni vea la fuente de luz directamente.

Para encender la luz, primero deslice el interruptor de la lámpara a la posición  y después pulse la marca  del interruptor de la lámpara. Suéltelo para apagar.

NOTA:

- Cuando el interruptor de la lámpara esté en la posición bloqueada , no podrá ser accionado.

PRECAUCIÓN:

- Deslice siempre el interruptor de la luz a la posición bloqueada  antes de almacenar la herramienta.

NOTA:

- Utilice un paño seco para quitar la suciedad de la lente de la lámpara. Tenga cuidado de no rayar la lente de la lámpara, porque podrá disminuir la iluminación.

MONTAJE

PRECAUCIÓN:

- Asegúrese siempre de que el botón de bloqueo está en la marca de posición bloqueada  y el cartucho de batería extraído antes de realizar cualquier trabajo en la herramienta.

Instalación o desmontaje de la punta de atornillar o punta de tubo

Utilice solamente la punta de atornillar o punta de tubo mostrada en la figura. (Fig. 6)

No utilice ninguna otra punta de atornillar o punta de tubo.

Para países de Europa, Norteamérica y Suramérica, Australia y Nueva Zelanda

A = 12 mm B = 9 mm	Utilice solamente este tipo de punta. Siga el procedimiento (1). (Nota) No es necesario el acoplador de punta.
-----------------------	-------------------------------------------------------------------------------------------------------------------

Para otros países

A = 17 mm B = 14 mm	Para instalar este tipo de puntas, siga el procedimiento (1). (Nota) Las puntas Makita son de estos tipos.
A = 12 mm B = 9 mm	Para instalar estos tipos de puntas, siga el procedimiento (2). (Nota) Para instalar la punta es necesario el acoplador de punta.

1. Para instalar la punta, tire del manguito en el sentido de la flecha e inserte la punta en el manguito a tope. Después suelte el manguito para sujetar la punta. (Fig. 7)

- Para instalar la punta, tire del manguito en el sentido de la flecha e inserte el acoplador de punta en el manguito a tope. El acoplador de punta deberá ser insertada en el manguito con su extremo puntiagudo hacia el interior. Después suelte el manguito para sujetar la punta. **(Fig. 8)**

Para extraer la punta de atornillar, tire del manguito en el sentido de la flecha y tire de la punta de atornillar firmemente.

NOTA:

- Si la punta de atornillar no está suficientemente insertada en el manguito, el manguito no retornara a su posición original y la punta no quedará bien sujeta. En este caso, intente reinsertando la punta de atornillar de acuerdo con las instrucciones indicadas arriba.

OPERACIÓN

La herramienta puede ser utilizada de dos formas; una en tipo recto y otra en tipo pistola que pueden seleccionarse de acuerdo con las condiciones del sitio de trabajo y de atornillado. **(Fig. 9 y 10)**

PRECAUCIÓN:

- Cuando doble la herramienta para utilizarla en el tipo pistola o la enderece para utilizarla en el tipo recto, no la sujete por la parte donde se tuerce. En caso contrario podrá pillarse la mano y los dedos y producirse heridas en ellos.

Sujete la herramienta firmemente y coloque la punta de la punta de atornillar en la cabeza del tornillo. Aplique presión frontal a la herramienta suficiente como para que la punta no se deslice del tornillo y encienda la herramienta para comenzar la operación.

La torsión de apriete apropiada podrá variar dependiendo del tipo o tamaño del tornillo/perno, el material de la pieza de trabajo a apretar, etc. La relación entre la torsión de apriete y el tiempo de apriete se muestra en las figuras. **(Fig. 11 y 12)**

NOTA:

- Utilice la punta apropiada para la cabeza del tornillo/perno que desee utilizar.
- Sujete la herramienta dirigida en línea recta al tornillo.
- Si aprieta el tornillo durante más tiempo que el mostrado en las figuras, el tornillo o la punta de la punta de atornillar podrá sobrefatigarse, estropearse, dañarse, etc. Antes de comenzar su tarea, realice siempre una operación de prueba para determinar la torsión de apriete apropiada para su tornillo.

La torsión de apriete se verá afectada por una amplia variedad de factores, incluidos los siguientes. Después de apretar, compruebe siempre la torsión con una llave dinamométrica.

- Cuando el cartucho de batería esté casi completamente descargado, caerá la tensión y se reducirá la torsión de apriete.
- Punta o tubo de atornillar
El no utilizar el tamaño correcto de punta o tubo de atornillar ocasionará una reducción de la torsión de apriete.

- Perno
 - Aunque el coeficiente de torsión y la clase de perno sean iguales, la torsión de apriete variará de acuerdo con el diámetro del perno.
 - Aunque los diámetros de los pernos sean iguales, la torsión de apriete apropiada variará de acuerdo con el coeficiente de torsión, la clase de perno y la longitud del perno.
- La manera de sujetar la herramienta o el material a la posición del material a atornillar afectarán a la torsión.

Utilización de la herramienta como atornillador de mano (Fig. 13)

Apague la herramienta.

Mueva el botón de bloqueo a la posición bloqueada . Gire la herramienta.

NOTA:

- Utilice la herramienta con una torsión de apriete inferior a 12,5 Nm.
- Esta utilización es conveniente para comprobar el atornillado.
- No utilice la herramienta para trabajos que requieran fuerza excesiva, tal como para apretar pernos M10 o pernos más grandes de M10 ni para quitar tornillos oxidados.

MANTENIMIENTO

PRECAUCIÓN:

- Asegúrese siempre de que la herramienta esté apagada y el cartucho de batería extraído antes de intentar realizar una inspección o mantenimiento.

Para mantener la SEGURIDAD y la FIABILIDAD del producto, las reparaciones y cualquier otro mantenimiento o ajuste deberán ser realizados por los centros de servicio autorizado de Makita, siempre con piezas de repuesto de Makita.

ACCESORIOS

PRECAUCIÓN:

- Estos accesorios o aditamentos están recomendados para su uso con la herramienta Makita especificada en este manual. El uso de cualquier otro accesorio o aditamento puede suponer un riesgo de lesiones personales. Utilice el accesorio o aditamento exclusivamente para su uso declarado.

Si necesita información más detallada sobre estos accesorios, consulte con su centro local de servicio de Makita.

- Pieza de apriete de punta Phillips
- Llave de cubo
- Accesorio de mandril
- Maletín de transporte blanco
- Acoplador de punta
- Diferentes tipos de baterías y cargadores genuinos de Makita

1 Botão	6 Lâmpada	11 Binário de aperto
2 Bateria	7 Broca	12 Tempo de aperto
3 Botão de bloqueio	8 Manga	13 Binário de aperto adequado
4 Interruptor	9 Extensão de broca	14 Parafuso de grande elasticidade
5 Marca da lâmpada	10 Perno normal	

ESPECIFICAÇÕES

Modelo		TD020D
Capacidades	Parafuso de precisão	3 mm – 8 mm
	Perno normal	3 mm – 8 mm
	Parafuso de grande elasticidade	3 mm – 6 mm
	Fio grosseiro	22 mm – 45 mm
Velocidade em vazio (min ⁻¹)		2 300
Impactos por minuto		3 000
Comprimento total	Tipo directo	276 mm
	Tipo pistola	213 mm
Peso líquido		0,53 kg
Voltagem nominal		7,2 V CC

- Devido ao nosso programa contínuo de pesquisa e desenvolvimento, as características indicadas neste documento estão sujeitas a alterações sem aviso prévio.
- Nota: As características podem diferir de país para país.

Utilização a que se destina

A ferramenta foi concebida para aparafusamento em madeira, metal e plástico.

Conselhos de segurança

Para sua segurança, leia as instruções anexas.

REGRAS DE SEGURANÇA ADICIONAIS PARA A FERRAMENTA

Não deixe que conforto e familiaridade com o produto (adquirido pelo uso repetido) substitua aderência estrita às regras de segurança do berbequim de impacto. Se utilizar esta ferramenta sem segurança ou incorrectamente, pode sofrer danos sérios pessoais.

1. Agarre nas ferramentas eléctricas pelas superfícies isoladas quando executa uma operação em que a ferramenta de corte pode entrar em contacto com um fio escondido ou com o seu cabo. O contacto com um fio "vivo" tornará as partes de metal expostas "vivas" e poderá chocar o operador.
2. Certifique-se sempre de que tem os pés bem assentes. Certifique-se de que não está ninguém por baixo quando utilizar a ferramenta em locais altos.
3. Segure a ferramenta firmemente.

4. Use protectores nos ouvidos.

GUARDE ESTAS INSTRUÇÕES.

AVISO:

MÁ UTILIZAÇÃO ou não cumprimento das regras de segurança indicadas neste manual de instruções pode causar danos pessoais graves.

IMPORTANTES INSTRUÇÕES DE SEGURANÇA PARA O CARREGADOR E BATERIA

1. Antes de utilizar a bateria, leia todas as instruções e etiquetas de precaução no (1) carregador de bateria (2) bateria e (3) produto que utiliza a bateria.
2. Não abra a bateria.
3. Se o tempo de funcionamento se tornar excessivamente curto, páre o funcionamento imediatamente. Pode resultar em sobreaquecimento, possíveis queimaduras e mesmo explosão.
4. Se entrar electrólito nos seus olhos, lave-os com água e consulte imediatamente um médico. Pode resultar em perda de visão.
5. Não corte-circuite a bateria:
 - (1) Não toque nos terminais com qualquer material condutor.
 - (2) Evite guardar a bateria juntamente com outros objectos metálicos tais como pregos, moedas, etc.
 - (3) Não exponha a bateria à água ou chuva. Um curto-circuito pode ocasionar um enorme fluxo de corrente, sobreaquecimento, possíveis queimaduras e mesmo estragar-se.
6. Não guarde a ferramenta e a bateria em locais onde a temperatura pode atingir ou exceder 50°C.
7. Não queime a bateria mesmo que esteja estragada ou completamente gasta. A bateria pode explodir no fogo.
8. Tenha cuidado para não deixar cair ou dar pancadas na bateria.

GUARDE ESTAS INSTRUÇÕES.

Conselhos para manter a máxima vida útil da bateria

1. Carregue a bateria antes que esteja completamente descarregada. Páre sempre o funcionamento da ferramenta e carregue a bateria quando notar menos poder na ferramenta.
2. Nunca carregue uma bateria completamente carregada. Carregamento excessivo diminui a vida útil da bateria.

- 3. Carregue a bateria à temperatura ambiente de 10°C – 40°C. Deixe que uma bateria quente arrefeça antes de a carregar.**

DESCRIÇÃO FUNCIONAL



PRECAUÇÃO:

- Certifique-se sempre de que a ferramenta está desligada e a bateria retirada antes de regular ou verificar qualquer função na ferramenta.

Instalar ou retirar a bateria (Fig. 1)

- Desligue sempre a ferramenta antes de colocar ou retirar a bateria.
- Para retirar a bateria, tire-a da ferramenta enquanto pressiona os botões nos dois lados da bateria.
- Para colocar a bateria, alinhe a lingueta na bateria com a ranhura no corpo e deslize-a para o seu lugar. Coloque-a sempre até ao fim, até que fique presa no seu lugar com um pequeno clique. Se assim não for, pode acidentalmente cair da ferramenta, ferindo-o a si ou a alguém perto.
- Não utilize força quando coloca a bateria. Se a bateria não deslizar facilmente é porque não foi colocada correctamente.



Botão de bloqueio (Fig. 2)

Quando o botão de bloqueio está na posição de bloqueado , o interruptor não pode ser activado. Quando o botão de bloqueio está na posição de desbloqueado , o interruptor pode ser activado.

Ação do interruptor (Fig. 3)

PRECAUÇÃO:

- Antes de colocar a bateria na ferramenta, verifique que o gatilho funciona correctamente e volta para a posição “OFF” quando libertado.

Para iniciar a ferramenta, primeiro desloque o botão de bloqueio para a posição de libertado  para libertar o interruptor. E em seguida empurre o interruptor no lado  para rotação para a direita e no lado  para rotação para a esquerda.



PRECAUÇÃO:

- Verifique sempre a direcção de rotação antes da operação.
- Só mude a direcção depois da ferramenta estar completamente parada. Mudar a direcção de rotação antes da ferramenta estar parada pode estragá-la.
- Quando não funcionar com a ferramenta, coloque sempre o botão de bloqueio na posição de bloqueado .

Acender a lâmpada frontal. (Fig. 4 e 5)

PRECAUÇÃO:

- Não olhe ou veja a fonte de luz directamente.

Para acender a luz, primeiro deslize o interruptor da lâmpada para a posição  e em seguida empurre a marca  no interruptor da lâmpada. Solte-o para parar.

NOTA:

- Quando o interruptor da lâmpada estiver na posição de bloqueado , não pode ser activado.

PRECAUÇÃO:

- Deslize sempre o interruptor da luz para a posição de bloqueado  antes de guardar a ferramenta.

NOTA:

- Utilize um pano seco para limpar as lentes da lâmpada. Tenha cuidado para não riscar as lentes da lâmpada pois pode diminuir a iluminação.

ASSEMBLAGEM

PRECAUÇÃO:

- Certifique-se sempre de que o botão de bloqueio está na marca da posição de bloqueado  e a bateria está retirada antes de executar qualquer manutenção na ferramenta.

Instalar ou retirar a broca de aparafusar ou a broca de contacto

Utilize só a broca de aparafusar ou a broca de contacto indicada na figura. (Fig. 6)

Não utilize qualquer outro tipo de broca.

Para os países Europeus e da América do Norte e do Sul, Austrália e Nova Zelândia

A = 12 mm B = 9 mm	Utilize só este tipo de broca. Execute o procedimento (1). (Nota) Não necessita de extensão de broca.
-----------------------	----------------------------------------------------------------------------------------------------------

Para outras países

A = 17 mm B = 14 mm	Para instalar estes tipos de broca, execute o procedimento (1). (Nota) As brocas da Makita são destes tipos.
A = 12 mm B = 9 mm	Para instalar estes tipos de broca execute o procedimento (2). (Nota) Necessita de extensão da broca para a instalar a broca.

1. Para instalar a broca, puxe a manga na direcção da seta e coloque a broca na manga o mais fundo possível. Em seguida solte a manga para prender a broca. (Fig. 7)
2. Para instalar a broca, puxe a manga na direcção da seta e coloque a extensão da broca e a broca na manga o mais fundo possível. A extensão da broca deve ser colocada na manga com a extremidade pontiaguda virada para a manga. Em seguida liberte a manga para prender a broca. (Fig. 8)

Para retirar a broca, puxe a manga na direcção da seta e puxe a broca para fora firmemente.

NOTA:

- Se a broca não estiver colocada suficientemente funda na manga, a manga não voltará para a sua posição original e a broca não ficará presa. Neste caso, volte a colocar a broca de acordo com as instruções acima.

OPERAÇÃO

A ferramenta pode ser utilizada de duas maneiras; no tipo directo e no tipo pistola, que pode escolher de acordo com as condições do local de trabalho e do aparafusamento. (Fig. 9 e 10)

PRECAUÇÃO:

- Quando inclina a ferramenta para a utilizar no tipo pistola ou a endireita para a usar no tipo directo, não agarre na parte inclinável da ferramenta. Pode causar que a sua mão ou dedos sejam beliscados por essa parte.

Agarre na ferramenta firmemente e coloque a ponta da broca de aparafusar na cabeça do parafuso. Aplique pressão para a frente na ferramenta de modo a que a broca não deslize para fora do parafuso e ligue a ferramenta para começar a operação.

O binário de aperto adequado pode diferir dependendo do tipo e tamanho do parafuso/perno, o material da peça de trabalho a ser apertado, etc. A relação entre o binário de aperto e o tempo de aperto é indicado nas figuras. (Fig. 11 e 12)

NOTA:

- Utilize a broca correcta para a cabeça do parafuso/perno que deseja utilizar.
- Agarre na ferramenta apontada direita para o parafuso.
- Se apertar o parafuso durante um tempo superior ao indicado nas figuras, o parafuso ou a ponta da broca de aparafusar pode sofrer pressão excessiva, estilhaçar, estragar-se, etc. Antes de iniciar o seu trabalho, execute sempre primeiro um teste para determinar o tempo de aperto adequado para o seu parafuso.

O binário de aperto é afectado por uma enorme variedade de factores incluindo o seguinte. Depois do aperto, verifique sempre o binário com uma chave de binário.

1. Quando a bateria está quase completamente descarregada, a voltagem cairá e o binário de aperto será reduzido.
2. Broca de aparafusar ou broca de contacto
A não utilização do tamanho correcto da broca de aparafusar ou broca de contacto causará redução no binário de aperto.
3. Perno
 - Mesmo que o coeficiente do binário e o tipo do perno sejam o mesmo, o binário de aperto adequado será diferente de acordo com o diâmetro do perno.
 - Mesmo que os diâmetros dos pernos sejam os mesmos, o binário de aperto adequado será diferente de acordo com o coeficiente do binário, o tipo e comprimento do perno.
4. O modo de pegar na ferramenta ou o material na posição a ser aparafusada afectará o binário.

Utilizar a ferramenta como uma chave de parafusos manual (Fig. 13)

Desligue a ferramenta.

Desloque o botão de bloqueio para a posição de bloqueado .

Rode a ferramenta.

NOTA:

- Use a ferramenta com um binário de aperto inferior a 12,5 Nm.
- Esta utilização é conveniente para verificar o aparafusamento.
- Não utilize a ferramenta para aparafusamento que necessite de força excessiva, tal como apertar pernos M10 ou superiores ou para retirar parafusos enferrujados.

MANUTENÇÃO

PRECAUÇÃO:

Certifique-se sempre de que a ferramenta está desligada e a bateria retirada antes de tentar executar qualquer inspecção ou manutenção.

Para manter a SEGURANÇA e FIABILIDADE, as reparações e outras acções de manutenção ou ajustes devem ser executados pelos Centros de assistência autorizados da Makita, utilizando sempre peças de substituição Makita.

ACESSÓRIOS

PRECAUÇÃO:

- Estes acessórios ou peças são recomendados para utilização com a ferramenta Makita especificada neste manual. A utilização de outros acessórios ou peças pode ser perigosa para as pessoas. Utilize apenas acessórios ou peças para os fins indicados.

Se precisar de ajuda para obter mais informações relativos a estes acessórios, entre em contacto com o centro de assistência Makita local.

- Broca Phillips
- Broca de encaixe
- Ligação do mandril
- Mala mole para transporte
- Extensão de broca
- Vários tipos de baterias Makita e carregadores

1	Knap	6	Lampe	11	Drejningsmoment
2	Akku	7	Bit	12	Fastspændingstid
3	Afbryderbetjening	8	Muffe	13	Korrekte drejningsmoment
4	Afbryder	9	Bitstykke	14	Højstyrkebolt
5	Lampemærke	10	Standardbolt		

SPECIFIKATIONER

Model		TD020D
Kapacitet	Maskinskrue	3 mm – 8 mm
	Standardbolt	3 mm – 8 mm
	Højstyrkebolt	3 mm – 6 mm
	Groft gevind	22 mm – 45 mm
Omdrejninger ubelastet (min ⁻¹)		2 300
Slag per minut		3 000
Længde	Lige type	276 mm
	Pistoltype	213 mm
Vægt		0,53 kg
Spænding		DC 7,2 V

- Ret til tekniske ændringer forbeholdes.
- Bemærk: Data kan variere fra land til land.

Tilsigtet anvendelse

Denne maskine er beregnet til skruring i træ, metal og plastmaterialer.

Sikkerhedsbestemmelser

Af sikkerhedsgrunde bør De sætte Dem ind i de medfølgende Sikkerhedsforskrifter.

YDERLIGERE SIKKERHEDSFORSKRIFTER FOR MASKINEN

Lad IKKE bekvemmelighed og kendskab til maskinen (opnået gennem gentagen anvendelse) føre til, at sikkerhedsbestemmelserne for slagskruetrækkeren ikke overholdes nøje. Hvis denne maskine anvendes på uforvarlig eller ukorrekt vis, kan resultatet blive, at De kan komme alvorligt til skade.

1. Hold kun ved de isolerede greb og overflader, når De udfører arbejde, hvor det skærende værktøj kan komme i kontakt med skjulte ledninger eller dets egen ledning.
Kontakt med en strømførende ledning vil også gøre uafdækkede metaldele på maskinen strømførende og give operatoren stød.
2. Sørg for at stå på et fast underlag. Sørg for at der ikke opholder sig personer under arbejdsområdet, når De arbejder i højden.
3. Hold maskinen med begge hænder.
4. Brug høreværn, handsker, sikkerhedsbriller, etc.

GEM DISSE FORSKRIFTER.

ADVARSEL:

MISBRUG eller forsømmelse af overholdelse af sikkerhedsforskrifterne i denne brugsvejledning kan resultere i alvorlig personskade.

VIGTIGE SIKKERHEDSFORSKRIFTER FOR OPLADER & BATTERIPATRON

1. Læs alle instruktioner og advarselsmærkater på (1) batteriopladeren, (2) batteriet og (3) produktet, som anvender batterier.
2. Lad være med at skille batteripatronen ad.
3. Hold straks op med at anvende opladeren, hvis brugstiden er blevet stærkt afkortet. Forsat anvendelse kan resultere i risiko for overophedning, forbrændinger og endog eksplosion.
4. Hvis du har fået batterielektrolyt i øjnene, skal du straks skylle den ud med rent vand og derefter øjeblikkeligt søge lægehjælp. I modsat fald kan resultatet blive, at du mister synet.
5. Vær påpasselig med ikke at komme til at kortslutte batteripatronen:
 - (1) Rør ikke ved terminalerne med noget ledende materiale.
 - (2) Undgå at opbevare batteripatronen i en beholder sammen med andre genstande af metal, som for eksempel søm, mønter og lignende.
 - (3) Udsæt ikke batteripatronen for vand eller regn.
Kortslutning af batteriet kan være årsag til en kraftig øgning af strømmen, overophedning, mulige forbrændinger og endog maskinstop.
6. Opbevar ikke maskinen og batteripatronen på et sted, hvor temperaturen kan nå eller overstige 50°C.
7. Lad være med at brænde batteriet, selv ikke i tilfælde, hvor det har lidt alvorlig skade eller er fuldstændig udtjent. Batteripatronen kan eksplodere, hvis man forsøger at brænde den.
8. Lad være med at brænde batteriet eller udsætte det for stød.

GEM DISSE FORSKRIFTER.

Tips til opnåelse af maksimal batterilevetid

1. Oplad altid batteripatronen, inden den er helt afladet.
Stop altid maskinen og oplad batteripatronen, hvis det bemærkes, at maskineffekten er dalende.
2. Genoplad aldrig en fuldt opladet batteripatron. Overopladning vil afkorte batteriets levetid.
3. Oplad batteripatronen ved stuetemperatur ved 10°C – 40°C. Lad altid en varm batteripatron få tid til at køle af, inden den oplades.

FUNKTIONSBESKRIVELSE

ADVARSEL:

- Sørg altid for at maskinen er slukket, og at akkuen er taget ud, før der udføres justering eller kontrol af funktioner på maskinen.

Isætning og udtagning af akku (Fig. 1)

- Sluk altid for maskinen, før akkuen sættes i eller tages ud.
- For at fjerne akkuen trykkes samtidigt på knapperne på begge sider af akkuen, mens denne trækkes ud af maskinen.
- Isæt akkuen ved at rette dens tunge ind efter rillen i huset. Skyd derefter akkuen helt ind, til den låser på plads med et klik. Hvis akkuen ikke sættes i på denne måde, kan den ved et uheld falde ud af maskinen, og eventuelt forvolde personskade på Dem selv eller personer i nærheden.
- Brug aldrig magt, når akkuen sættes i. Hvis ikke akkuen glider i uden besvær, er det fordi, at den vender forkert.

Låseknop (Fig. 2)



Når låseknappen er i den låste stilling , kan afbryderen ikke anvendes.

Når låseknappen er i den ulåste stilling , kan afbryderen anvendes.

Afbryderbetjening (Fig. 3)

ADVARSEL:

- Inden akkuen sættes i maskinen, bør De altid kontrollere, at afbryderknappen fungerer korrekt og returnerer til "OFF" positionen, når den slippes.

For at starte maskinen, flyttes låseknappen først til den frigjorte stilling , så afbryderen frigøres. Tryk derefter ganske enkelt på afbryderen på -siden for rotation i retningen med uret og på -siden for rotation i retningen mod uret. Slip afbryderen for at stoppe.



ADVARSEL:

- Kontroller altid rotationsretningen inden brugen.
- Skift kun retning, efter at maskinen er stoppet helt. Ændring af retningen, inden maskinen stopper, kan bevirke, at maskinen lider skade.
- Sæt altid låseknappen i den låste stilling , når maskinen ikke skal anvendes.

Tænding af forlamperne (Fig. 4 og 5)

ADVARSEL:

- Se ikke ind i lyset og pas på ikke at få lyskilden direkte i øjnene.

For at tænde lampen, skal De først skyde lampeafbryderen til -stillingen og derefter trykke på -mærket på lampeafbryderen. Slip for at stoppe.

BEMÆRK:

- Når lampeafbryderen er i den låste stilling , kan den ikke anvendes.

ADVARSEL:

- Skyd altid lampeafbryderen til den låste stilling , inden De lægger maskinen til side.

BEMÆRK:

- Anvend en tør klud til at fjerne snavs på lampens linse. Vær påpasselig med ikke at komme til at ridse lampens linse, da dette kan bevirke, at lyset bliver svagere.

SAMLING

ADVARSEL:

- Sørg altid for, at låseknappen er ved mærket for den låste stilling , og at akkuen er taget ud, inden De udfører noget arbejde med maskinen.

Montering og afmontering af skruebit eller top

Anvend kun de skruebits eller toppe, der er vist i figuren. (Fig. 6)

Anvend aldrig andre typer af skruebits eller toppe.

Gælder lande i Europa, Nordamerika og Sydamerika, Australien og New Zealand

A = 12 mm B = 9 mm	Anvend kun denne type bit. Følg fremgangsmåden (1). (Bemærk) Bitstykke er ikke nødvendig.
-----------------------	----------------------------------------------------------------------------------------------

For andre lande

A = 17 mm B = 14 mm	For at montere disse typer af bits, følges fremgangsmåde (1). (Bemærk) Makita bits tilhører disse typer.
A = 12 mm B = 9 mm	For at montere disse typer af bits, følges fremgangsmåde (2). (Bemærk) Bitstykke er ikke nødvendigt for at montere bitten.

1. For at montere bitten trækkes muffen i pilens retning, og bitten sættes helt ind i muffen. Slip derefter muffen for at låse bitten. (Fig. 7)
2. For at montere bitten trækkes muffen i pilens retning, og bitstykket og bitten sættes helt ind i muffen. Bitstykket skal sættes i muffen med dets spidse ende indad. Slip derefter muffen for at låse bitten. (Fig. 8)

For at afmontere bitten trækkes muffen i pilens retning, og bitten trækkes ud med fast hånd.

BEMÆRK:

- Hvis bitten ikke sættes langt nok ind i muffen, vil muffen ikke vende tilbage til dens oprindelige position, og bitten vil ikke blive holdt ordentligt fast. I så tilfælde kan De prøve at isætte bitten igen som beskrevet i instruktionerne ovenfor.

BETJENING

Maskinen kan anvendes på to måder, nemlig som en lige type og som en pistoltype, som kan vælges i overensstemmelse med arbejdsstedets forhold og skruetrækning. (Fig. 9 og 10)

ADVARSEL:

- Når De bøjer maskinen for at anvende den som pistoltype eller retter den ud for at anvende den som lige type, må De ikke holde i den bøjelige del af maskinen. Dette kan bevirke, at De får hånden og fingrene i klemme og derved kommer til skade.

Hold godt fast på maskinen, og anbring spidsen af skrue-trækkerbitten i skruens hoved. Læg fremadrettet tryk på maskinen, men kun så meget at bitten ikke smutter ud af skruen, og tænd for maskinen for at starte operationen. Det korrekte drejningsmoment kan svinge afhængigt af skruens eller boltens type eller størrelse, materialet på emnet, der skal fastgøres, osv. Forholdet mellem drejningsmoment og fastspændingstid er vist i figurerne. (Fig. 11 og 12)

BEMÆRK:

- Anvend den korrekte bit passende til hovedet på den skrue eller bolt, som De ønsker at anvende.
- Hold maskinen vinkelret på skruen.
- Hvis skruen spændes i længere tid end vist i ovenstående figurer, kan skruen eller spidsen på skruebitten blive overbelastet, skruet over gevind, ødelagt, osv. Før arbejdet påbegyndes, bør De foretage en prøvetilspænding for at bestemme den korrekte fastspændingstid for Deres skruetype.

Drejningsmomentet påvirkes af en lang række faktorer, herunder de nedenfor nævnte. Kontrollér altid momentet med en momentnøgle efter fastspænding.

1. Når akkuen er næsten helt afladet, falder spændingen og derved reduceres drejningsmomentet.
2. Skruetrækkerbit eller top
Hvis der ikke bruges den korrekte størrelse skruetrækkerbit eller top, vil drejningsmomentet blive reduceret.
3. Bolt
 - Selvom momentkoefficienten og bolttypen er den samme, vil det korrekte drejningsmomentet variere afhængigt af diameteren på boltten.
 - Selv ved samme bolt diameter kan det korrekte drejningsmoment variere afhængigt af momentkoefficienten, bolttypen og længde.
4. Den måde maskinen holdes på, og materialet på det sted, hvor der fastgøres, vil påvirke drejningsmomentet.

Anvendelse af maskinen som håndholdt skruetrækker (Fig. 13)

Sluk for maskinen

Sæt låseknappen i den låste stilling .

Vend maskinen.

BEMÆRK:

- Anvend maskinen med et drejningsmoment, som er mindre end 12,5 Nm.
- Denne brug er bekvem til at kontrollere skruetrækkeren.
- Anvend ikke maskinen til arbejde, som kræver stor kraft, som for eksempel stramning af M10-bolte eller bolte, der er større end M10, eller til fjernelse af rustne skruer.

VEDLIGEHOLDELSE

ADVARSEL:

- Sørg altid for at maskinen er slukket, og at akkuen er taget ud, før der udføres eftersyn eller vedligeholdelse på maskinen.

For at opretholde produktets SIKKERHED og PÅLIDELIGHED bør reparation, vedligeholdelse og justering kun udføres af et Makita Service Center med anvendelse af original Makita udskiftningsdele.

TILBEHØR

ADVARSEL:

- Det følgende tilbehør og ekstraudstyr er anbefalet til brug med Deres Makita maskine, der er beskrevet i denne brugsanvisning. Anvendelse af andet tilbehør eller ekstraudstyr kan udgøre en risiko for personskade. Anvend kun tilbehør og ekstraudstyr til det beskrevne formål.

Hvis De har behov for yderligere detaljer om dette tilbehør, bedes De kontakte Deres lokale Makita Service Center.

- Phillips bit
- Slagtop
- Borepatronanordning
- Blød bæretaske
- Bitstykke
- Forskellige typer af originale Makita-akkuer og opladere

1 Knapp	6 Lampa	11 Åtdragningsmoment
2 Batterikasset	7 Verktyg	12 Åtdragningsstid
3 Låsknapp	8 Fästhylsa	13 Lämpliga åtdragningsmomentet
4 Startknapp	9 Verktygsadaptern	14 Bolt med hög draghållfasthet
5 Lampsymbol	10 Standardbolt	

TEKNISKA DATA

Modell		TD020D
Kapacitet	Maskinskruv	3 mm – 8 mm
	Standardbolt	3 mm – 8 mm
	Bolt med hög draghållfasthet	3 mm – 6 mm
	Grovgängat	22 mm – 45 mm
Obelastat varvtal (min ⁻¹)		2 300
Slag per minut		3 000
Total längd	Rakt grepp	276 mm
	Pistolgrepp	213 mm
Nettovikt		0,53 kg
Märkspänning		7,2 V likström

- På grund av det kontinuerliga programmet för forskning och utveckling, kan här angivna tekniska data ändras utan föregående meddelande.
- Observera: Tekniska data kan variera i olika länder.

Avsedda användningsområden

Maskinen är avsedd för att skruva i skruvar i trä, metall och plast.

Säkerhetstips

För din egen säkerhets skull, bör du läsa igenom de medföljande säkerhetsföreskrifterna.

TILLÄGG TILL SÄKERHETSREGLER FÖR MASKINEN

GLÖM INTE att strikt följa säkerhetsanvisningarna för hammarskruvdragaren ÄVEN efter det att du blivit van att använda den. Felaktig eller ovarsam användning av maskinen kan leda till allvarliga personskador.

1. Håll maskinerna i de isolerade handtagen när du utför arbete där du kan råka komma åt en dold elkabel eller i maskinens egna sladd. Kontakt med en strömförande kabel kommer att göra maskinens metalldelar strömförande vilket kan ge användaren en stöt.
2. Se alltid till att du står stadigt. Se till att ingen befinner sig under dig vid arbete på hög höjd.
3. Håll maskinen stadigt.
4. Använd hörselskydd.

SPARA DESSA ANVISNINGAR.

WARNING:

OVARSAM hantering eller användning som inte följer säkerhetsanvisningarna i denna bruksanvisning kan orsaka allvarliga personskador.

VIKTIGA SÄKERHETSANVISNINGAR FÖR LADDARE OCH BATTERIKASSETT

1. Innan du börjar använda batteriladdaren bör du läsa alla anvisningar och varningstexter på (1) batteriladdaren, (2) batteriet och (3) den produkt till vilken batteriet används.
2. Tag inte isär batterikassetten.
3. Om driftstiden är kraftigt reducerad bör du avbryta driften omedelbart. Det finns i annat fall risk för överhettning, brännskador och även att batteriet exploderar.
4. Om det skulle komma in elektrolyt i dina ögon bör du tvätta ur ögonen med vatten, och sedan omedelbart söka medicinsk vård. Det finns risk för att du förlorar synen.
5. Kortslut inte batterikassetten:
 - (1) Rör inte vid polerna med något ledande material.
 - (2) Undvik att förvara batterikassetter i samma förvaringsutrymme som andra metallföremål, till exempel spikar, mynt, osv.
 - (3) Utsätt inte batterikassetten för vatten och regn.

Om batterikassetten kortsluts kan det leda till ett kraftigt elektriskt flöde, överhettning, brännskador och även att batterikassetten exploderar eller spricker.
6. Förvara inte maskin och batterikassetter på platser där temperaturen kan stiga till eller överstiga 50°C.
7. Batterikassetten får inte eldas upp, även om den skulle vara svårt skadad eller helt utsliten. Den kan explodera om den slängs i en eld.
8. Var försiktig så att du inte tappar batterikassetten eller att den slår emot något.

SPARA DESSA ANVISNINGAR.

Tips för att upprätthålla batteriets maximala livslängd

1. Ladda upp batterikassetten innan den är fullständigt urladdad. Stanna alltid maskinen och ladda batterikassetten om du märker att maskinen har dålig kraft.
2. Ladda aldrig upp en fulladdad batterikasset. Överladdning förkortar batteriets bruksliv.
3. Ladda batterikassetten med en omgivande temperatur på 10°C – 40°C. Låt upphettade batterikassetter svalna innan de laddas.

FUNKTIONSBESKRIVNING

FÖRSIKTIGHET!

- Se alltid till maskinen är avstängd och batterikassetten uttagen innan du utför några justeringar eller kontrollerar några funktioner på maskinen.

Isättning och urtagning av batterikassetten (Fig. 1)

- Stäng alltid av maskinen innan du sätter i eller tar ur batterikassetten.
- Batterikassetten tas ur genom att dra det från maskinen, samtidigt som du håller knapparna på kassetten båda sidor intryckta.
- Sätt i batterikassetten genom att rikta in dess tunga mot spåret i maskinhölet, och sedan skjuta det på plats. Sätt alltid i kassetten så långt det går, tills den låser fast i läge med ett litet klickljud. I annat fall kan det hända att kassetten faller ur maskinen och orsakar skador på dig själv eller någon i din närhet.
- Tvinga inte in batterikassetten. Om kassetten inte glider in lätt sätter du inte i den på rätt sätt.

Låsknapp (Fig. 2)

När låsknappen är i låst -läge kan inte startknapparna användas.



När låsknappen är i upplåst -läge kan startknapparna användas.

Starta och stänga av (Fig. 3)

FÖRSIKTIGHET!

- Kontrollera alltid att strömbrytaren fungerar normalt, och återgår till det avstängda läget "OFF" när den släpps, innan du sätter i batterikassetten i maskinen.

För att starta maskinen måste först låsknappen sättas i -läge för att låsa upp startknapparna.

Tryck sedan in -knappen för att få medurs rotation eller på -knappen för att få moturs rotation. Släpp knappen för att stoppa.



FÖRSIKTIGHET!

- Kontrollera alltid rotationsriktningen före användning.
- Ändra inte rotationsriktning förrän maskinen har stannat helt. Om du försöker att byta rotationsriktning innan maskinen har stannat kan den skadas.
- När maskinen inte används ska låsknappen alltid låsas i -läget.

Tända lampan (Fig. 4 och 5)

FÖRSIKTIGHET!

- Titta inte rakt in i lampan.

Tänd lampan genom att skjuta lampknappen till -läget och tryck sedan på lampknappens -symbol. Släpp upp knappen för att släcka lampan.

OBSERVERA!

- När lampknappen är i låst läge  kan den inte tryckas in.

FÖRSIKTIGHET!

- Lås alltid lampknappen till  innan maskinen läggs undan.

OBSERVERA!

- Använd en torr trasa för att torka bort smuts från lampglaset. Se till att inte repa lampglaset. Det leder till sämre belysning.

SAMMANSÄTTNING

FÖRSIKTIGHET!

- Se alltid till att låsknappen är låst  och att batterikassetten är uttagen innan något arbete utförs på maskinen.

Montering och borttagning av skruvmejslar och hylsnycklar

Använd endast den skruvmejsel eller hylsa som visas i figuren. (Fig. 6)

Använd inga andra typer av skruvverktyg eller hylsverktyg.

I Europa, Nord- och Sydamerika, Australien och Nya Zeeland

A = 12 mm B = 9 mm	Använd endast dessa typer av verktyg. Följ procedur (1). (Obs!) Verktygsadaptern behöver inte användas.
-----------------------	---------------------------------------------------------------------------------------------------------

För andra länder

A = 17 mm B = 14 mm	Följ procedur (1) för att montera dessa typer av skruvverktyg. (Obs!) Makita-verktyg är av dessa typer.
A = 12 mm B = 9 mm	Följ procedur (2) för att montera dessa typer av skruvverktyg. (Obs!) Verktygsadaptern krävs för montering av skruvverktyget.

1. Dra fästhylsan i pilens riktning för att montera verktyget (skruv- eller hylsverktyget), och för in det så långt det går i fästhylsan. Släpp sedan fästhylsan för att låsa fast verktyget. (Fig. 7)
2. Dra fästhylsan i pilens riktning för att montera verktyget (skruv- eller hylsverktyget), och för in verktyget och verktygsadaptern så långt det går i fästhylsan. Verktygsadaptern ska föras in i fästhylsan med den spetsiga ändan vänd inåt. Släpp sedan fästhylsan för att låsa fast verktyget. (Fig. 8)

För att ta bort verktyget drar du fästhylsan i pilens riktning, och drar sedan ut verktyget med ett kraftigt ryck.

OBSERVERA!

- Om verktyget inte sätts i tillräckligt djupt i fästhylsan kommer fästhylsan inte att återgå till sin ursprungliga position, och verktyget är därmed inte fastlåst. Försök i så fall sätta in verktyget igen, i enlighet med beskrivningen ovan.

DRIFT

Maskinen kan användas på två sätt, med rakt grepp eller med pistolgrepp. Välj konfiguration beroende på typ av arbete. (Fig. 9 och 10)

FÖRSIKTIGHET!

Håll inte i maskinens led när den böjs till pistolgrepp eller rätas ut till rakt grepp. I annat fall kan du få klämskador på händer eller fingrar.

Håll maskinen i ett stadigt grepp, och placera skruvverktygets spets i skruvhuvudet. Tryck framåt mot maskinen, så att skruvverktyget inte glider av skruven, och sätt sedan på maskinen för att starta arbetet.

Det lämpliga åtdragningsmomentet varierar beroende på skruvens/bultens typ och storlek, materialet i arbetsstycket där skruven/bulten ska fästas, osv. Förhållandet mellan åtdragningsmomentet och åtdragningsstiden visas i tabellen. (Fig. 11 och 12)

OBSERVERA!

- Använd ett verktyg som passar för huvudet på den bult/skruv du avser att använda.
- Håll maskinen riktad rakt (vinkelrätt) mot skruven.
- Om du fortsätter dra i skruven längre än vad som anges i tabellen finns det risk för att skruven eller skruvverktygets spets överansträngs, slits sönder, skadas osv. Genomför alltid en provdragning för att avgöra lämplig åtdragningsstid för din skruv innan du påbörjar arbetet.

Åtdragningsmomentet påverkas av en mängd olika faktorer, bland andra följande. Kontrollera alltid åtdragningen med en nyckel efter avslutat arbete.

1. När batterikassetten är i det närmaste urladdad faller spänningen, och åtdragningsmomentet minskar.
2. Skruvverktyg eller hylsverktyg
Om inte rätt storlek på skruv- eller hylsverktyget används minskar åtdragningsmomentet.
3. Bult
 - Även om bultens åtdragningskoefficienten och bultklass är samma varierar åtdragningsmomentet beroende på bultens diameter.
 - Även om bultarnas diameter är densamma varierar åtdragningsmomentet beroende på bultarnas åtdragningskoefficient, bultklass och längd.
4. Hur du håller maskinen och materialet i det arbetsstycke som du skruvar fast påverkar också åtdragningsmomentet.

Använda maskinen som skruvmejsel (Fig. 13)

Stäng av maskinen.

Lås låsknappen i -läge.

Vrid maskinen.

- Använd maskinen med åtdragningsmoment som är under 12,5 Nm.
- Detta är användbart för att kontrollera åtdragning.
- Använd inte maskinen för arbete som kräver stor kraft såsom åtdragning av M10-bult eller större eller skruva upp fastrostade skruvar.

UNDERHÅLL

FÖRSIKTIGHET!

- Se alltid till att maskinen är avstängd och att batterikassetten är urtagen, innan du utför någon kontroll av eller något underhåll på maskinen.

För att upprätthålla produktens SÄKERHET och PÅLITLIGHET bör alla reparationer, och allt annat underhålls- eller justeringsarbete utföras av en av Makita auktoriserad serviceverkstad, och Makita reservdelar bör alltid användas.

TILLBEHÖR

FÖRSIKTIGHET!

- Dessa tillbehör och tillsatser rekommenderas för användning med den Makita-maskin som anges i den här bruksanvisningen. Om andra tillbehör eller tillsatser används finns det risk för personskadorna. Använd endast tillbehören och tillsatserna för de ändamål de uttryckligen är avsedda för.

Tillfråga din lokala återförsäljare av Makita-produkter om du behöver ytterligare hjälp med eller mer detaljer angående dessa tillbehör.

- Korsmejsel
- Mutterhylsa
- Borrchuck
- Mjuk väska
- Verktygsadaptorn
- Olika typer av Makita originalbatterier och -laddare

Forklaring til generell oversikt

1 Knapp	6 Lampe	11 Tiltrekkingsmoment
2 Batteri	7 Bitt	12 Tiltrekkingstid
3 Sperreknapp	8 Muffe	13 Riktig tiltrekkingsmoment
4 Startbryter	9 Bittstykke	14 Høystrekkbolt
5 Lampemerke	10 Standardbolt	

TEKNISKE DATA

Modell		TD020D
Kapasitet	Maskinskrue	3 mm – 8 mm
	Standardbolt	3 mm – 8 mm
	Høystrekkbolt	3 mm – 6 mm
	Grovgjenge	22 mm – 45 mm
Hastighet uten belastning (min ⁻¹)		2 300
Slag i minuttet		3 000
Total lengde	Rett type	276 mm
	Pistoltype	213 mm
Nettvekt		0,53 kg
Klassifisert spenning		DC 7,2 V

- Grunnet det kontinuerlige forsknings- og utviklingsprogrammet, forbeholder vi oss retten til å foreta endringer i tekniske data uten forvarsel.
- Merknad: Tekniske data kan variere fra land til land.

Bruksområde

Verktøyet er beregnet til idriving av skruer i tre, metall og plast.

Sikkerhetstips

For din egen sikkerhets skyld ber vi deg lese de medfølgende sikkerhetsreglene.

EKSTRA SIKKERHETSREGLER FOR VERKTØYET

IKKE LA hensynet til hva som er “behagelig” eller det faktum at du kjenner produktet godt (etter mange gangers bruk) gjøre deg mindre oppmerksom på sikkerhetsreglene for bruken av slagtrekkeren. Hvis du bruker dette verktøyet på en farlig eller ukorrekt måte, kan du få alvorlige helseskader.

1. Hold elektroverktøy i de isolerte håndtakene når du utfører en operasjon der skjærende verktøy kan komme i kontakt med skjulte ledninger eller ledningen til maskinen selv. Kontakt med en strømførende ledning vil også gjøre uisolerte deler av maskinen strømførende og gi operatøren elektrisk støt.
2. Sørg for å ha godt fotfeste. Se etter at det ikke befinner seg noen under når arbeidet foregår i høyden.
3. Hold godt fast i maskinen.
4. Bruk hørselvern.

TA VARE PÅ DISSE INSTRUKSENE.

ADVARSEL:

MISBRUK av verktøyet eller mislighold av sikkerhetsreglene i denne brukerhåndboken kan resultere i alvorlige helseskader.

VIKTIGE SIKKERHETSANVISNINGER FOR LADER OG BATTERI

1. Før du begynner å bruke batteriet, må du lese alle anvisninger og forsiktighetsregler på (1) batteriladeren, (2) batteriet og (3) det produktet batteriet skal brukes i.
2. Ikke ta fra hverandre batteriet.
3. Hvis driftstiden er blitt vesentlig kortere, må du omgående slutte å bruke verktøyet. Hvis ikke kan resultatet bli overoppheting, mulige forbrenninger eller til og med en eksplosjon.
4. Hvis du får elektrolytt i øynene, må du skylle dem med store mengder rennende vann og oppsøke lege med én gang. Denne typen uhell kan føre til varig blindhet.
5. Ikke kortslett batteriet.
 - (1) Ikke berør batteripolene med ledende materialer.
 - (2) Ikke lagre batteriet i samme beholder som andre metallgjenstander, som for eksempel spiker, mynter osv.
 - (3) Ikke la batteriet komme i kontakt med vann eller regn.
 En kortslutning av batteriet kan føre til et kraftig strømstøt, overoppharming, mulige forbrenninger og til og med til at batteriet går i stykker.
6. Ikke lagre verktøyet og batteriet på steder hvor temperaturen kan komme opp i eller overskride 50°C.
7. Ikke sett fyr på batteriet, ikke engang om det er sterkt skadet eller helt utslitt. Batteriet kan eksplodere hvis det begynner å brenne.
8. Vær forsiktig så du ikke mister batteriet eller utsetter det for slag.

TA VARE PÅ DISSE INSTRUKSENE.

Tips for å opprettholde maksimal batterilevetid

1. Lad batteriet igjen før det er fullstendig utladet. Hold alltid opp å bruke verktøyet når du merker at det er lite strøm på batteriet. Sett batteriet til lading.
2. Et helt oppladet batteri må aldri settes til ny lading. Overopplading forkorter batteriets levetid.
3. Lad opp batteriet ved romtemperatur, dvs. 10°C – 40°C. Hvis batteriet er varmt, må det få avkjøle seg før lading.

FUNKSJONS BESKRIVELSE

NB!

- Forviss deg alltid om at verktøyet er slått av og at batteriet er fjernet for du justerer verktøyet eller kontrollerer dets funksjoner.

Installere eller fjerne batteriet (Fig. 1)

- Slå alltid av verktøyet før batteriet settes inn eller fjernes.
- Fjern batteriet ved å trekke det ut av verktøyet mens du trykker på knappene på begge sider av batteriet.
- Sett inn batteriet ved å holde tungen på batteriet kantkant med sporet i huset og la det gli på plass. Batteriet må alltid skyves helt inn, til det går i lås med et lite klikk. Hvis ikke, kan det komme til å falle ut av verktøyet og skade deg eller andre personer i nærheten.
- Ikke bruk makt når du setter i batteriet. Hvis batteriet ikke glir lett når det settes inn, betyr det at det ikke settes inn på riktig måte.

Sperreknapp (Fig. 2)



Når sperreknappen står i låst stilling , kan ikke bryteren brukes.

Når sperreknappen står i ulåst stilling , kan bryteren brukes.

Bryterfunksjon

NB!

- Før du setter batteriet inn i verktøyet, må du alltid kontrollere at startbryteren starter verktøyet som den skal og går tilbake til "AV"-stilling når den slippes.



For å starte maskinen, må du først flytte sperreknappen til frigjort stilling  for å frigjøre bryteren. Og deretter må du bare trykke inn bryteren på -siden for rotasjon med klokken og på -siden for rotasjon mot klokken. Slipp opp bryteren for å stoppe.

- Før arbeidet begynner, må du alltid kontrollere rotasjonsretningen.
- Endre retning bare etter at verktøyet har stoppet helt. Hvis du endrer rotasjonsretningen før verktøyet har stoppet, kan maskinen bli ødelagt.
- Når maskinen ikke er i bruk, må sperreknappen alltid være satt i låst stilling .

Tenne frontlampe (Fig. 4 og 5)

NB!

- Ikke se inn i lyset eller se direkte på lyskilden.

Slå på lyset ved først å skyve lysbryteren til stillingen merket , og trykk så på -merket på lysbryteren. Slipp den opp for å slå av lyset.

MERKNAD:

- Når lysbryteren er i låst stilling , kan den ikke brukes.

NB!

- Når maskinen ikke skal brukes på en stund, må du alltid skyve lysbryteren til låst stilling .

MERKNAD:

- Bruk en tørr klut til å tørke støv osv. av lampelinsen. Vær forsiktig så det ikke blir riper i lampelinsen, da dette kan redusere lysstyrken.

SAMMENSETTING

NB!

- Forviss deg alltid om at sperreknappen er i låst stilling  og at batteriet er tatt ut, før du utfører noe arbeid på maskinen.

Installere eller fjerne skruebitt eller muffebitt

Bruk kun skruebitt eller muffebitt som vist på figuren. (Fig. 6)

Ikke bruk noen annen type skruebitt eller muffebitt.

For land i Europa og Nord- og Sør-Amerika, Australia og New Zealand

A = 12 mm B = 9 mm	Bruk bare disse bitttypene. Følg prosedyre (1). (Merk!) Bittstykket er ikke påkrevet.
-----------------------	------------------------------------------------------------------------------------------

Gjelder andre land

A = 17 mm B = 14 mm	Følg prosedyre (1) for å installere disse typene bitt. (Merk!) Makita-bitt er av denne typen.
A = 12 mm B = 9 mm	Følg prosedyre (2) for å installere disse typene bitt. (Merk!) Bittstykket er påkrevet for installering av bitt.

1. Installer bittet ved å trekke muffen i pilens retning og sette det inn i muffen så langt som mulig. Slipp så muffen for å låse fast bittet. (Fig. 7)
2. Installer bittet ved å trekke muffen i pilens retning og sette bittstykket og bittet inn i muffen så langt de går. Bittstykket settes inn med den spisse enden først. Slipp deretter muffen for å låse fast bittet. (Fig. 8)

Fjern bittet ved å trekke muffen i pilens retning og trekke bittet ut med en bestemt bevegelse.

MERKNAD:

- Hvis bittet ikke er stukket dypt nok inn i muffen, vil ikke muffen gå tilbake til sin opprinnelige stilling, og bittet vil ikke være låst. I så fall må du prøve å sette inn bittet igjen i samsvar med instruksjonene ovenfor.

BRUK

Maskinen kan brukes på to måter, som rett type eller som pistoltype. Dette kan velges ut fra forholdene på arbeidsplassen og hva som gjør det enklest å skru. (Fig. 9 og 10)

NB!

- Når maskinen bøyes for å brukes som pistoltype eller rettes ut for å brukes som rett type, må du ikke holde i eller ved leddet på maskinen. Hvis disse anvisningene ikke følges, kan hånden eller fingrene dine bli klemt og skadet av denne delen.

Hold verktøyet i et fast grep og plasser spissen av skruebittet i skruehodet. Legg så mye vekt forover på verktøyet at bittet ikke glir av skruen, og trykk på bryteren for å sette maskinen i gang.

Riktig tiltrekkingsmoment kan variere, avhengig av typen og størrelsen av skruen/bolten, materialet i det arbeidsstykket som skal festes osv. Forholdet mellom tiltrekkingsmoment og tiltrekkingstid er vist på figurene. (Fig. 11 og 12)

MERKNAD:

- Bruk riktig bitt for hodet til den skruen/bolten du ønsker å bruke.
- Hold verktøyet slik at det peker rett mot skruen.
- Hvis du strammer skruen lengre tid enn vist på figurene, vil skruen eller spissen av skruebittet muligens bli overbelastet, slitt, ødelagt e.l. For jobben påbegynnes må du alltid teste for å finne riktig tiltrekkingstid for skruen.

Tiltrekkingmomentet påvirkes av en lang rekke faktorer, herunder følgende: Etter at skruen er trukket til, må du alltid kontrollere momentet med en momentnøkkel.

1. Når batteriet er nesten helt utladet, vil spenningen synke, og tiltrekkingmomentet reduseres.
2. Skruebitt eller muffebitt
Hvis det brukes et skruebitt eller muffebitt av feil størrelse, vil tiltrekkingmomentet reduseres.
3. Bolt
 - Selv om momentkoeffisienten og boltklassen er den samme, vil riktig tiltrekkingmoment variere med bolt diameteren.
 - Selv om bolt diameteren er den samme, vil riktig tiltrekkingmoment variere med momentkoeffisienten, boltklassen og bolt lengden.
4. Måten verktøyet holdes på og materialets posisjon påvirker momentet.

Bruke maskinen som håndholdt skrutrekker

(Fig. 13)

Slå av maskinen.

Flytt sperreknappen til låst stilling .

Drei maskinen.

MERKNAD:

- Bruk maskinen med et dreiemoment mindre enn 12,5 Nm.
- Slik bruk er praktisk når man vil kontrollere skruingen.
- Ikke bruk maskinen til arbeid som krever stor kraft, som f.eks. festing av skruer med dimensjon M10 eller større, eller fjerning av rustne skruer.

VEDLIKEHOLD

NB!

- Forviss deg alltid om at verktøyet er slått av og at batteriet er fjernet før du foretar inspeksjon eller vedlikehold.

For å opprettholde produktets SIKKERHET og PÅLITELIGHET, må reparasjoner og annet vedlikeholdsarbeid eller justeringer bare utføres av et Makita-godkjent serviceverksted, og det må alltid benyttes Makita reservedeler.

TILBEHØR

NB!

- Dette tilbehøret eller utstyret anbefales til å brukes med ditt Makita-verktøy som er spesifisert i denne bruksanvisningen. Bruk av annet tilbehør eller utstyr kan medføre risiko for personskader. Tilbehør og utstyr må bare bruk til de formål de er beregnet til.

Kontakt nærmeste Makita-serviceverksted dersom du trenger videre opplysninger angående tilbehøret.

- Phillips-bits
- Muffebits
- Borekjosstilbehør
- Myk bæreseske
- Bittstykke
- Ulike typer originale batterier og ladere fra Makita.

1 Painike	6 Lamppu	11 Kiinnitysmomentti
2 Akku	7 Terä	12 Kiinnitysaika
3 Lukituspainike	8 Kaulus	13 Sopiva kiinnitysmomentti
4 Kytkin	9 Välikappale	14 Suurlujuuspultti
5 Lampun merkki	10 Vakiopultti	

TEKNISEET TIEDOT

Malli		TD020D
Suorituskyky	Koneruuvi	3 mm – 8 mm
	Vakiopultti	3 mm – 8 mm
	Suurlujuuspultti	3 mm – 6 mm
	Jyrkkäkierteinen	22 mm – 45 mm
Tyhjäkäyntinopeus (min ⁻¹)		2 300
Iskua minuutissa		3 000
Kokonaispituus	Suora tyyppi	276 mm
	Pistoolityyppi	213 mm
Nettopaino		0,53 kg
Nimellisjännite		7,2 V tasavirta

- Jatkuvan tutkimus- ja kehitysohjelman vuoksi pidämme oikeuden muuttaa tässä mainittuja teknisiä ominaisuuksia ilman ennakoilmoitusta.
- Huomautus: Tekniset ominaisuudet saattavat vaihdella eri maissa.

Käyttötarkoitus

Tämä kone on tarkoitettu ruuvien kiinnittämiseen puuhun, metalliin ja muoviin.

Turvaohjeita

Oman turvallisuutesi vuoksi lue mukana seuraavat turvaohjeet.

LISÄTURVAOHJEITA

ÄLÄ anna mukavuuden tai (toistuvan käytön tuoman) totumuksen tuotteeseen korvata iskuvääntimen turvallisuusohjeiden ehdotonta noudattamista. Koneen turvaton tai virheellinen käyttö voi aiheuttaa vakavan loukkaantumisen.

- Tartu koneeseen sen eristetyistä tartuntapinoista tehdessäsi työtä, jossa leikkaava terä voi osua piilossa olevaan johtoon tai koneen omaan virtajohtoon.
Osuminen jännitteeseen johtoon saa esillä olevat metalliosat jännitteisiksi ja aiheuttaa käyttäjälle sähköiskun.
- Ota aina tukeva asento. Varmista, että alapuolella ei ole ketään, kun käytät konetta korkeilla paikoilla.
- Pidä koneesta kiinni lujasti.
- Käytä kuulosuojaimia.

SÄILYÄ NÄMÄ OHJEET.

VAROITUS:

VÄÄRINKÄYTTÖ tai tässä ohjekirjassa mainittujen turvaohjeiden noudattamatta jättäminen voi aiheuttaa vakavan loukkaantumisen.

TÄRKEITÄ TURVAOHJEITA AKULLE JA AKKULATAAJALLE

- Lue kaikki (1) akkulataajan, (2) akun ja (3) akkua käyttävän laitteen ohjeet ja varoitusmerkinnät ennen akkulataajan käyttöä.
- Älä pura akkua osiinsa.
- Jos käyttöaika lyhenee huomattavasti, lopeta työskentely välittömästi. Tämä voi aiheuttaa ylikuumentumisen, mahdollisia palovammoja ja jopa räjähdyksen.
- Jos akkua pölyä pääsee silmiin, huuhtele ne puhtaalla vedellä ja hakeudu heti lääkäriin. Tämä voi aiheuttaa näön menetyksen.
- Älä kytke akkua oikosulkuun:
 - Älä kosketa liittimiä millään sähköä johtavalla esineellä.
 - Älä säilytä akkua yhdessä metalliesineiden kuten naulojen, kolikoiden tms. kanssa.
 - Suojaa akku vedeltä ja sateelta.
Akun oikosulku voi aiheuttaa voimakkaan sähkövirran, ylikuumentumisen, mahdollisia palovammoja ja konerikon.
- Älä säilytä konetta ja akkua paikoissa, joiden lämpötila voi nousta tai kohota yli 50°C.
- Älä hävitä akkua polttamalla, vaikka se olisi pahasti vioittunut tai kulunut loppuun. Akku voi räjähtää tulesa.
- Varo pudottamasta ja kolhimasta akkua.

SÄILYÄ NÄMÄ OHJEET.

Vihjeitä akun käyttöiän maksimoimiseksi

- Lataa akku ennen kuin se on kokonaan purkautunut.
Jos huomaat käyttövoiman heikentyneen, lopeta aina koneen käyttäminen ja lataa akku.
- Älä koskaan lataa täyteen ladattua akkua. Liiallinen lataaminen lyhentää akun käyttöikää.
- Lataa akku huoneenlämmössä 10°C – 40°C. Anna kuumen akun jäähtyä ennen sen lataamista.

TOIMINTOKUVAUS

VARO:

- Varmista aine ennen koneelle tehtäviä säätöjä ja tarkistuksia, että kone on sammutettu ja akku irrotettu.

Akun kiinnittäminen ja irrottaminen (Kuva 1)

- Sammuta kone aina ennen akun kiinnittämistä ja irrottamista.
- Irrota akku seuraavasti. Vedä se irti koneesta samalla kun pidät akun molemmilla puolilla olevat painikkeet alhaalla.
- Kiinnitä akku seuraavasti. Sovita akun kieleke kotelossa olevaan uraan ja sujauta se paikalleen. Työnnä akku aina kokonaan sisään, kunnes se lukittuu paikalleen kevyesti napsahtaen. Jos et toimi näin, akku voi irrota vahingossa koneesta aiheuttaen itsesi tai sivullisen loukkaantumisen.
- Älä työnnä akkua väkisin sisään. Jos akku ei mene helposti paikalleen, sitä ei ole asetettu oikein paikalleen.

Lukituspainike (Fig. 2)



Kun lukituspainike on lukitusasennossa , kytkintä ei voi käyttää.

Kun lukituspainike on lukitsemattomassa asennossa , kytkimen lukitus on vapautettu.

Kytkimen käyttäminen (Fig. 3)

VARO:

- Tarkista aina ennen akun kiinnittämistä koneeseen, että liipaisinkytkin toimii moitteettomasti ja palautuu vapautettaessa "OFF"-asentoon.

Kun haluat käynnistää koneen, vapauta ensin kytkin siirtämällä lukituspainike lukitsemattomaan asentoon . Paina sitten yksinkertaisesti kytkintä  -puolelta myötäpäiväistä kiertoa varten ja  -puolelta vastapäiväistä kiertoa varten. Kone pysähtyy vapautettaessa kytkin.



VARO:

- Tarkista aina kiertosuunta ennen käyttöä.
- Vaihda suuntaa vasta, kun kone on kokonaan pysähtynyt. Pyörimissuunnan vaihtaminen ennen koneen pysähtymistä voi vioittaa konetta.
- Kun konetta ei käytetä, aseta lukituspainike aina lukitusasentoon .

Etulampun sytyttäminen (Kuva 4 ja 5)

VARO:

- Älä katso suoraan valoon äläkä valonlähteeseen.

Kun haluat kytkeä valon päälle, siirrä ensin lampun kytkin asentoon  ja paina sitten lampun kytkimessä olevaa merkkiä .

HUOMAUTUS:

- Kun lampun kytkin on lukitusasennossa , lampun kytkintä ei voi käyttää.

VARO:

- Siirrä lampun kytkin aina lukitusasentoon  ennen koneen varastoimista.

HUOMAUTUS:

- Pyyhi lika lampun linssiä kuivalla liinalla. Varo naarmuttamasta lampun linssiä, koska se heikentää valotehoa.

KOKOAMINEN

VARO:

- Varmista aina ennen koneelle tehtäviä toimenpiteitä, että lukituspainike on lukitusasennon  merkin kohdalla ja että akku on irrotettu.

Talttaterän tai hylsyn kiinnittäminen ja irrottaminen

Käytä vain kuvan osoittamaa talttaterää tai hylsyä. (Kuva 6)

Älä käytä mitään muuta talttaterää äläkä hylsyä.

Euroopan sekä Pohjois- ja Etelä-Amerikan maat, Australia ja Unsi-Seelanti

A = 12 mm B = 9 mm	Käytä vain tämän tyyppisiä teriä. Tee toimet (1). (Huomaa) Välikappaletta ei tarvita.
-----------------------	------------------------------------------------------------------------------------------

Muut kuin yllä mainitut maat

A = 17 mm B = 14 mm	Kiinnitä tämän tyyppiset terät tekemällä seuraavat toimet (1). (Huomaa) Makitan terät ovat tämän tyyppisiä.
A = 12 mm B = 9 mm	Kiinnitä tämän tyyppiset terät tekemällä seuraavat toimet (2). (Huomaa) Terän kiinnittämiseen tarvitaan välikappale.

1. Kiinnitä terä seuraavasti. Vedä kaulusta nuolen suuntaan ja työnnä terä istukkaan niin syväälle kuin se menee. Varmista sitten terän kiinnitys vapauttamalla kaulus. (Kuva 7)
2. Kiinnitä terä seuraavasti. Vedä kaulusta nuolen suuntaan ja työnnä välikappale ja terä istukkaan niin syväälle kuin se menee. Välikappale tulee työntää kaulukseen terävä kärki edellä. Varmista sitten terän kiinnitys vapauttamalla kaulus. (Kuva 8)

Terä irrotetaan seuraavasti. Vedä kaulusta nuolen suuntaan ja vedä terä napakasti irti.

HUOMAUTUS:

- Jos terää ei työnnetä tarpeeksi syväälle kaulukseen, kaulus ei palaudu alkuperäiseen asentoon eikä terä kiinnity kunnolla. Kiinnitä tällöin terä uudelleen edellä olevien ohjeiden mukaisesti.

KÄYTTÖ

Konetta voidaan käyttää kahdella tavalla: työtilasta ja ruuvauksesta riippuen voidaan valita joko suora tyyppi tai pistoolityyppi. (Kuva 9 ja 10)

VARO:

- Älä tartu koneen taittuvaan osaan, kun taitat koneen käyttäaksesi sitä pistoolityyppisesti tai suorista sen käyttäaksesi sitä suoran. Muutoin käsi ja sormet voivat jäädä väliin ja seurauksena on loukkaantuminen.

Pidä konetta tiukasti ja aseta talttaterän kärki ruuvien kantaan. Paina konetta eteenpäin sen verran, että terä ei luiskahda irti ruuvista ja käynnistä kone.

Sopiva kiinnitysmomentti voi vaihdella riippuen ruuvien/pulttien tyyppistä ja koosta, kiinnitettävän työkappaleen materiaalista yms. Kiinnitysmomentin ja kiinnitysajan suhde on esitetty kuvissa. (Kuva 11 ja 12)

HUOMAUTUS:

- Valitse käytettävän ruuvipultin kannalle sopiva terä.
- Pidä konetta suoraan ruuvia kohti.
- Jos kiristät ruuvia kuvissa osoitettua pidempään, ruuvi tai talttaterän kärki voi yllirasittua, kuoriutua, vioittua tms. Tee aina ennen työn aloittamista koekiinnitys varmistuaksesi ruuville sopivasta kiinnitysajasta.

Kiinnitysmomenttiin vaikuttavat useat seikat, joista seuraavat ovat esimerkkejä. Tarkista kiinnityksen jälkeen momentti aina momenttiavaimella.

1. Kun akun lataus on purkautunut lähes kokonaan, jännite laskee ja kiinnitysmomentti heikkenee.
2. Talttaterä tai hylsy
Väärän kokoisen talttaterän tai hylsyn käyttäminen heikentää kiinnitysmomenttia.
3. Pultti
 - Vaikka vääntökerron ja pultin luokitus olisi sama, sopiva kiinnitysmomentti vaihtelee pultin halkaisijan mukaan.
 - Vaikka pulttien halkaisijat ovat samat, sopiva kiinnitysmomentti vaihtelee vääntökertoimen, pultin luokituksen ja pultin pituuden mukaan.
4. Ote koneesta ja kiinnityskohdan materiaali vaikuttavat momenttiin.

Koneen käyttäminen käsikäyttöisenä ruuvitaltana (Kuva 13)

Kytke kone pois päältä.

Siirrä lukituspainike lukitusasentoon .

Käännä konetta.

HUOMAUTUS:

- Käytä konetta alle 12,5 Nm kiinnitysmomentilla.
- Tämä on kätevää ruuvauksen tarkistamisessa.
- Älä käytä konetta kovaa voimaa vaativassa työssä kuten kiristyspultin M10 tai M10:tä suuremman pultin kiristämiseen tai ruosteisten ruuvien irrottamiseen.

HUOLTO

VARO:

- Varmista aina ennen koneen tutkimista ja huoltotöiden tekemistä, että kone on sammutettu ja akku irrotettu.

Koneen TURVALLISUUDEN ja KÄYTTÖVARMUUDEN vuoksi korjaukset ja muut kunnossapitotyöt ja säädöt saa suorittaa ainoastaan Makitan valtuuttama huolto käyttäen vain Makitan varaosia.

LISÄVARUSTEET

VARO:

- Näitä lisävarusteita ja -laitteita suositellaan käytettäväksi tässä ohjekirjassa mainitun Makitan koneen kanssa. Minkä tahansa muun lisävarusteen tai -laitteen käyttäminen voi aiheuttaa loukkaantumisvaaran. Käytä lisävarusteita ja -laitteita vain niiden käyttötarkoituksen mukaisesti.

Jos tarvitset yksityiskohtaisempia tietoja näistä lvarusteista, ota yhteys paikalliseen Makitan huoltoon.

- Ristipääterä
- Hylsyterä
- Poraistukkalitaintä
- Pehmeä kantokotelo
- Välikappale
- Eri tyyppisiä Makitan alkuperäisiä akkuja ja lataajia

Περιγραφή γενικής άποψης

1	Κουμπί	6	Λάμπα	11	Ροπή στερέωσης
2	Κασέτα μπαταρίας	7	Αιχμή	12	Χρόνος στερέωσης
3	Κουμπί κλειδώματος	8	Μανίκι	13	Σωστή ροπή στερέωσης
4	Διακόπτης	9	Τεμάχιο-αιχμής	14	Μπουλόνι υψηλού εφελκυσμού
5	Σημάδι λάμπας	10	Κανονικό μπουλόνι		

ΤΕΧΝΙΚΑ ΧΑΡΑΚΤΗΡΙΣΤΙΚΑ

Μοντέλο		TD020D
Ικανότητες	Μηχανική βίδα	3 χιλ – 8 χιλ
	Κανονικό μπουλόνι	3 χιλ – 8 χιλ
	Μπουλόνι υψηλού εφελκυσμού	3 χιλ – 6 χιλ
	Τραχύ σπειρώμα	22 χιλ – 45 χιλ
Ταχύτητα χωρίς φορτίο (min ⁻¹)		2 300
Κτύποι ανά λεπτό		3 000
Ολικό μήκος	Τύπος ευθείας	276 χιλ
	Τύπος πιστολιού	213 χιλ
Βάρος καθαρό		0,53 Χγρ
Καθορισμένο βολτάζ		D.C. 7,2 V

- Λόγω του συνεχιζόμενου προγράμματος έρευνας και ανάπτυξης, οι παρούσες προδιαγραφές υπόκεινται σε αλλαγή χωρίς προειδοποίηση.
- Παρατήρηση: Τα τεχνικά χαρακτηριστικά μπορεί να διαφέρουν από χώρα σε χώρα.

Προωρισμένη χρήση

Το εργαλείο προορίζεται για βιδώματα σε ξύλα, μέταλλα και πλαστικά.

Υποδείξεις ασφάλειας

Για την προσωπική σας ασφάλεια, ανατρέξτε στις εσώκλειστες οδηγίες ασφάλειας.

ΕΠΙΠΡΟΣΘΕΤΕΣ ΟΔΗΓΙΕΣ ΑΣΦΑΛΕΙΑΣ ΓΙΑ ΤΟ ΜΗΧΑΝΗΜΑ

ΜΗΝ επιτρέπετε στην βολικότητα ή την εξοικείωση με το προϊόν (που αποκτήθηκε με την επανειλημμένη χρήση) να αντικαταστήσει την αυστηρή προσήλωση στους κανόνες ασφάλειας του κρουστικού βιδοτρύπανου. Εάν χρησιμοποιείτε το εργαλείο αυτό χωρίς ασφάλεια ή με εσφαλμένο τρόπο, μπορεί να υποστείτε σοβαρό προσωπικό τραυματισμό.

1. Κρατάτε τα ηλεκτρικά εργαλεία από τις μονωμένες επιφάνειες επαφής όταν εκτελείτε μία εργασία όπου το κοπτικό εργαλείο μπορεί να κάνει επάφή με κρυμμένα καλώδια ή και με το δικό του κορδόνι. Επαφή με ένα “ζωντανό” (ηλεκτροφόρο) σύρμα θα καταστήσει τα εκτεθειμένα μεταλλικά μέρη ηλεκτροφόρα και θα προκληθεί ηλεκτροπληξία στον χειριστή.

2. Πάντοτε βεβαιώνετε ότι έχετε σταθερή βάση. Βεβαιώνετε ότι κανείς δεν είναι από κάτω όταν χρησιμοποιείτε το μηχάνημα σε υψηλά μέρη.
3. Κρατάτε το μηχάνημα σταθερά.
4. Φοράτε υασιπίδες.

ΦΥΛΑΞΤΕ ΑΥΤΕΣ ΤΙΣ ΟΔΗΓΙΕΣ.

ΠΡΟΕΙΔΟΠΟΙΗΣΗ:

ΚΑΚΗ ΧΡΗΣΗ ή αμέλεια να ακολουθήσετε τους κανόνες ασφάλειας που περιγράφονται σ' αυτό το εγχειρίδιο οδηγιών μπορεί να προκαλέσει σοβαρό προσωπικό τραυματισμό.

ΣΗΜΑΝΤΙΚΕΣ ΟΔΗΓΙΕΣ ΑΣΦΑΛΕΙΑΣ ΓΙΑ ΦΟΡΤΙΣΤΗ ΚΑΙ ΚΑΣΕΤΑ ΜΠΑΤΑΡΙΑΣ

1. Πριν χρησιμοποιήσετε την κασέτα μπαταρίας, διαβάστε όλες τις οδηγίες και σημειώσεις προφύλαξης (1) στον φορτιστή μπαταρίας, (2) στην μπαταρία και (3) στο προϊόν που χρησιμοποιεί την μπαταρία.
2. Μην αποσυρματολογήσετε την κασέτα μπαταρίας.
3. Εάν ο χρόνος λειτουργίας έχει γίνει υπερβολικά βραχύς, σταματήστε την λειτουργία αμέσως. Αλλιώς, μπορεί να έχει ως αποτέλεσμα κίνδυνο υπερθέρμανσης, πιθανά εγκαύματα ή ακόμη και έκρηξη.
4. Εάν ηλεκτρολύτης μπει στα μάτια σας, ξεπλύνετε τα με καθαρό νερό και ζητήστε ιατρική φροντίδα αμέσως. Αλλιώς, μπορεί να έχει ως αποτέλεσμα απώλεια της όρασης σας.
5. Μην βραχυκυκλώνετε την κασέτα μπαταρίας:
 - (1) Μην αγγίζετε τους πόλους με οτιδήποτε αγώγιμο υλικό.
 - (2) Αποφεύγετε να αποθηκεύετε την κασέτα μπαταρίας μέσα σε ένα δοχείο μαζί με άλλα μεταλλικά αντικείμενα όπως καρφιά, νομίσματα, κλπ.
 - (3) Μην εκθέτε την κασέτα μπαταρίας στο νερό ή στη βροχή.

Ενα βραχυκύκλωμα μπαταρίας μπορεί να προκαλέσει μεγάλη ροή ρεύματος, υπερθέρμανση, πιθανά εγκαύματα ακόμη και σοβαρή βλάβη.
6. Μην αποθηκεύετε το εργαλείο και την κασέτα μπαταρίας σε τοποθεσίες όπου η θερμοκρασία μπορεί να φτάσει ή να ξεπεράσει τους 50°C.
7. Μην καίτε την κασέτα μπαταρίας ακόμη και εάν έχει σοβαρή ζημιά ή είναι εντελώς φθαρμένη. Η κασέτα μπαταρίας μπορεί να εκραγεί στην φωτιά.
8. Προσέχετε να μη ριζέτε κάτω ή χτυπήσετε την μπαταρία.

ΦΥΛΑΞΤΕ ΤΙΣ ΟΔΗΓΙΕΣ ΑΥΤΕΣ.

Συμβουλές για διατήρηση μέγιστης ζωής μπαταρίας

1. Φορτίζετε την κασέτα μπαταρίας πριν από την πλήρη αποφόρτιση της. Πάντοτε σταματάτε την λειτουργία του εργαλείου και φορτίζετε την κασέτα μπαταρίας όταν παρατηρείτε μειωμένη ισχύ εργαλείου.
2. Ποτέ μην επαναφορτίζετε μία πλήρως φορτισμένη κασέτα μπαταρίας. Υπερφόρτιση μειώνει την ωφέλιμη ζωή της μπαταρίας.
3. Φορτίζετε την κασέτα μπαταρίας σε θερμοκρασία δωματίου 10°C – 40°C. Αφήστε μία θερμή κασέτα μπαταρίας να κρυώσει πριν την φορτίσετε.

ΛΕΙΤΟΥΡΓΙΚΗ ΠΕΡΙΓΡΑΦΗ



ΠΡΟΣΟΧΗ:

- Πάντοτε βεβαιώνετε ότι το εργαλείο είναι σβηστό και η κασέτα μπαταρίας έχει αφαιρεθεί πριν ρυθμίσετε ή ελέγξετε κάποια λειτουργία στο εργαλείο.

Τοποθέτηση ή αφαίρεση της κασέτας μπαταρίας (Εικ. 1)

- Πάντοτε σβήνετε το εργαλείο πριν βάλετε ή βγάλετε την κασέτα μπαταρίας.
- Για να βγάλετε την κασέτα μπαταρίας, τραβήχτε την από το εργαλείο ενώ πατάτε τα κουμπιά και στις δύο πλευρές της μπαταρίας.
- Για να βάλετε την κασέτα μπαταρίας, ευθυγραμμίστε την γλωσσίδα στην κασέτα μπαταρίας με την εγκοπή στο περίβλημα και σύρτε την στη θέση της. Πάντοτε εισάγετε την μπαταρία όσο βαθειά μπορεί να πάει μέχρι να κλειδώσει στην θέση της με ένα ελαφρό κλικ. Αλλιώς, μπορεί να πέσει τυχαίως έξω από το εργαλείο, τραυματίζοντας εσάς ή κάποιον άλλον γύρω σας.
- Μη χρησιμοποιείτε δύναμη όταν εισάγετε την κασέτα μπαταρίας. Εάν η κασέτα δεν γλιστράει μέσα εύκολα, δεν εισάγεται με τον σωστό τρόπο.



Κουμπί κλειδώματος (Εικ. 2)

Όταν το κουμπί κλειδώματος είναι στην κλειδωμένη θέση , ο διακόπτης δεν μπορεί να ενεργοποιηθεί. Όταν το κουμπί κλειδώματος είναι στην ξεκλειδωτή θέση , ο διακόπτης μπορεί να ενεργοποιηθεί.

Λειτουργία διακόπτη (Εικ. 3)

ΠΡΟΣΟΧΗ:

- Πριν βάλετε την κασέτα μπαταρίας μέσα στο εργαλείο, πάντοτε ελέγχετε να δείτε ότι η σκανδάλη διακόπτης ενεργοποιείται κανονικά και επιστρέφει στην θέση "OFF" όταν ελευθερώνεται.

Για να εκκινήσετε το εργαλείο, πρώτα μετακινήστε το κουμπί κλειδώματος στην ελευθερωμένη θέση  για να ελευθερώσετε τον διακόπτη. Και μετά απλά σπρώχτε τον διακόπτη στην πλευρά  για δεξιόστροφη περιστροφή ή στην πλευρά  για την αριστερόστροφη περιστροφή. Ελευθερώστε τον διακόπτη να σταματήσει.



ΠΡΟΣΟΧΗ:

- Πάντοτε ελέγχετε την διεύθυνση περιστροφής πριν από την λειτουργία.
- Αλλάξτε την διεύθυνση μόνο όταν το εργαλείο σταματήσει τελείως. Αλλαγή της διεύθυνσης περιστροφής πριν το εργαλείο σταματήσει μπορεί να προκαλέσει ζημιά στο εργαλείο.
- Όταν δεν χρησιμοποιείτε το εργαλείο, πάντοτε βάζετε το κουμπί κλειδώματος στη θέση κλειδώματος .

Αναμμα της εμπρόσθιας λάμπας. (Εικ. 4 και 5)

ΠΡΟΣΟΧΗ:

- Μη κυττάτε το φως ή βλέπετε την πηγή φωτός απευθείας.

Για να ανάψετε το φως, πρώτα σύρτε τον διακόπτη της λάμπας στη θέση  και μετά σπρώχτε το σημάδι  στον διακόπτη της λάμπας. Ελευθερώστε το να σταματήσει.

ΠΑΡΑΤΗΡΗΣΗ:

- Όταν ο διακόπτη της λάμπας είναι στη θέση κλειδώματος , ο διακόπτης φωτός δεν μπορεί να ενεργοποιηθεί.

ΠΡΟΣΟΧΗ:

- Πάντοτε σύρτε τον διακόπτη λάμπας στην θέση κλειδώματος  πριν αποθηκεύσετε το εργαλείο.

ΠΑΡΑΤΗΡΗΣΗ:

- Χρησιμοποιείτε ένα ξηρό ύφασμα για να σφουγγίζετε τις σκόνες από τους φακούς της λάμπας. Προσέχετε να μη γρατσουνίσετε τους φακούς της λάμπας, γιατί μπορεί να μειωθεί ο φωτισμός.

ΣΥΝΑΡΜΟΛΟΓΗΣΗ

ΠΡΟΣΟΧΗ:

- Πάντοτε βεβαιώνετε ότι το κουμπί κλειδώματος είναι στο σημάδι της θέσης κλειδώματος  και η κασέτα μπαταρίας έχει αφαιρεθεί πριν εκτελέσετε οποιαδήποτε εργασία στο εργαλείο.

Τοποθέτηση ή αφαίρεση της αιχμής βιδώματος ή της κοίλης αιχμής.

Χρησιμοποιείτε μόνο την αιχμή βιδώματος ή την κοίλη αιχμή που φαίνονται στην εικόνα. (Εικ. 6) Μη χρησιμοποιείτε οποιαδήποτε άλλη αιχμή βιδώματος ή κοίλη αιχμή.

Για τις χώρες της Ευρώπης, της Βόρειας Αμερικής και της Νότιας Αμερικής, Αυστραλία και Νέα Ζηλανδία

A = 12mm B = 9mm	Χρησιμοποιείτε μόνο αυτόν τον τύπο αιχμής. Ακολουθείστε την διαδικασία (1). (Σημείωση) Τεμάχιο-αιχμής δεν είναι απαραίτητο.
---------------------	-----------------------------------------------------------------------------------------------------------------------------

Για άλλες χώρες εκτός των ανωτέρω

A = 17 mm B = 14 mm	Για να τοποθετήσετε αυτούς τους τύπους των αιχμών, ακολουθήστε την διαδικασία (1). (Σημείωση) Οι αιχμές Μάκιτα είναι αυτών των τύπων.
A = 12 mm B = 9 mm	Για να τοποθετήσετε αυτούς τους τύπους των αιχμών, ακολουθήστε την διαδικασία (2). (Σημείωση) Τεμάχιο-αιχμής είναι απαραίτητο για τοποθέτηση της αιχμής.

1. Για να τοποθετήσετε την αιχμή, τραβήχτε το μανίκι προς την διεύθυνση του βέλους και βάλτε την αιχμή μέσα στο μανίκι όσο βαθειά μπορεί να πάει. Μετά ελευθερώστε το μανίκι για να ασφαλίσετε την αιχμή. **(Εικ. 7)**
2. Για να τοποθετήσετε την αιχμή, τραβήχτε το μανίκι προς την διεύθυνση του βέλους και βάλτε το τεμάχιο αιχμής και την αιχμή μέσα στο μανίκι όσο βαθειά μπορούν να πάνε. Το τεμάχιο-αιχμής πρέπει να εισαχθεί μέσα στο μανίκι με το μυτερό άκρο προς τα μέσα. Μετά ελευθερώστε το μανίκι για να ασφαλίσετε την αιχμή. **(Εικ. 8)**

Για να αφαιρέσετε την αιχμή, τραβήχτε το μανίκι προς την διεύθυνση του βέλους και τραβήχτε το μανίκι σταθερά προς τα έξω.

ΠΑΡΑΤΗΡΗΣΗ:

- Εάν η αιχμή δεν έχει εισαχθεί αρκετά βαθειά μέσα στο μανίκι, το μανίκι δεν θα επιστρέψει στην αρχική του θέση και η αιχμή δεν θα ασφαλιστεί. Στην περίπτωση αυτή, προσπαθήστε να επανεισάγετε την αιχμή σύμφωνα με τις παραπάνω οδηγίες.

ΛΕΙΤΟΥΡΓΙΑ

Το εργαλείο μπορεί να χρησιμοποιηθεί κατά δύο τρόπους, σε τύπο ευθείας και σε τύπο πιστολιού που επιλέγονται σύμφωνα με τις συνθήκες της θέσης εργασίας και βιδώματος. **(Εικ. 9 και 10)**

ΠΡΟΣΟΧΗ:

- Όταν λυγίζετε το εργαλείο για να γίνει τύπου πιστολιού ή το ισιώνετε σε τύπο ευθείας, μη κρατάτε το τμήμα άρθρωσης του εργαλείου. Αμέλεια να το κάνετε μπορεί να έχει ως αποτέλεσμα τραυματισμό του χεριού σας και των δακτύλων σας.

Κρατήστε το εργαλείο σταθερά και βάλτε την άκρη της αιχμής βιδώματος στην κεφαλή της βίδας. Εφαρμόστε πίεση προς τα εμπρός στο εργαλείο έτσι ώστε η αιχμή να μη ξεφύγει από την βίδα και ανάψτε το εργαλείο για να αρχίσει η εργασία.

Η κατάλληλη ροπή στερέωσης μπορεί να διαφέρει εξαρτωμένη από το είδος ή μέγεθος της βίδας/μπουλονιού, το υλικό που αντικειμένου εργασίας προς στερέωση, κλπ. Η σχέση μεταξύ ροπής στερέωσης και χρόνου στερέωσης φαίνεται στις εικόνες. **(Εικ. 11 και 12)**

ΠΑΡΑΤΗΡΗΣΗ:

- Χρησιμοποιείτε την κατάλληλη αιχμή για την κεφαλή βίδας/μπουλονιού που επιθυμείτε να χρησιμοποιήσετε.
- Κρατάτε το εργαλείο διευθυνόμενο ίσια προς την βίδα.
- Εάν σφίξετε την βίδα για μακρύτερο χρονικό διάστημα από αυτό στις εικόνες, η βίδα ή το σημείο αιχμής βιδώματος μπορεί να υποστεί υπέρταση, αποφλοιώση, ζημιά, κλπ. Πριν αρχίσετε την εργασία σας, πάντοτε εκτελείτε μία δοκιμαστική λειτουργία για να καθορίσετε τον κατάλληλο χρόνο στερέωσης για την βίδα σας.

Η ροπή στερέωσης επηρεάζεται από μία μεγάλη ποικιλία παραγόντων που περιλαμβάνουν και τα ακόλουθα. Μετά την στερέωση, πάντοτε ελέγχετε την ροπή με ένα ροπόκλειδο.

1. Όταν η κασέτα μπαταρίας έχει εκφορτιστεί σχεδόν εντελώς, η τάση θα πέσει και η ροπή στερέωσης θα μειωθεί.
2. Αιχμή βιδώματος ή κοίλη αιχμή
Εάν αμελήσετε να χρησιμοποιήσετε το σωστό μέγεθος αιχμής βιδώματος ή κοίλης αιχμής θα προκαλέσει μία μείωση στην ροπή στερέωσης.
3. Μπουλόνι
 - Ακόμη και αν ο συντελεστής ροπής και η κατηγορία μπουλονιού είναι τα ίδια, η κατάλληλη ροπή στερέωσης θα διαφέρει σύμφωνα με την διάμετρο του μπουλονιού.
 - Ακόμη και αν οι διάμετροι των μπουλονιών είναι οι ίδιες, η κατάλληλη ροπή στερέωσης θα διαφέρει σύμφωνα με τον συντελεστή ροπής, την κατηγορία του μπουλονιού και το μήκος του μπουλονιού.
4. Ο τρόπος κρατήματος του εργαλείου ή το υλικό της προς στερέωση θέσης βιδώματος θα επηρεάσει την ροπή.

Χρησιμοποίηση του εργαλείου ως κατασβιδιού χεριός. **(Εικ. 13)**

Σβήστε το εργαλείο.

Μετακινήστε το κουμπί κλειδώματος στην θέση κλειδώματος .

Γυρίστε το εργαλείο.

ΠΑΡΑΤΗΡΗΣΗ:

- Χρησιμοποιείτε το εργαλείο με μία ροπή στερέωσης μικρότερη από 12,5 Nm.
- Αυτή η χρήση είναι βολική για έλεγχο βιδώματος.
- Μη χρησιμοποιείτε το εργαλείο για εργασία που απαιτεί υπερβολική δύναμη όπως σφίξιμο μπουλονιών M10 ή μπουλονιών μεγαλύτερων από M10 ή αφαίρεση σκουριασμένων βιδών.

ΣΥΝΤΗΡΗΣΗ

ΠΡΟΣΟΧΗ:

- Πάντοτε βεβαιώνετε ότι το εργαλείο είναι σβηστό και η κασέτα μπαταρίας έχει αφαιρεθεί πριν επιχειρήσετε να κάνετε έλεγχο ή συντήρηση.

Για την διατήρηση της ΑΣΦΑΛΕΙΑΣ και ΑΞΙΟΠΙΣΤΙΑΣ του προϊόντος, επισκευές, οποιαδήποτε άλλη συντήρηση ή ρύθμιση πρέπει να εκτελούνται από τα Εξουσιοδοτημένα Κέντρα Εξυπηρέτησης της Μάκιτα, με χρήση πάντοτε ανταλλακτικών Μάκιτα.

ΑΝΤΑΛΛΑΚΤΙΚΑ

ΠΡΟΣΟΧΗ:

- Αυτά τα ανταλλακτικά ή προσαρτήματα συνιστώνται για χρήση με το εργαλείο σας της Μάκιτα που περιγράφεται στο εγχειρίδιο αυτό. Η χρήση οτιδήποτε άλλων ανταλλακτικών ή προσαρτημάτων μπορεί να παρουσιάσουν κίνδυνο τραυματισμού σε άτομα.

Εάν χρειάζεστε βοήθεια ή περισσότερες λεπτομέρειες σε σχέση με αυτά τα ανταλλακτικά, ρωτήστε το τοπικό σας κέντρο εξυπηρέτησης της Μάκιτα.

- Αιχμή φίλιπς
- Υποδοχέας αιχμής
- Εξάρτημα σφιγκτήρα τρυπανιού
- Μαλακή θήκη μεταφοράς
- Τεμάχιο-αιχμής
- Διάφοροι τύποι αυθεντικών μπαταριών και φορτιστών Μάκιτα

ENGLISH**EC-DECLARATION OF CONFORMITY**

We declare under our sole responsibility that this product is in compliance with the following standards of standardized documents,

EN60745, EN55014

in accordance with Council Directives, 89/336/EEC and 98/37/EC.

FRANÇAISE**DÉCLARATION DE CONFORMITÉ CE**

Nous déclarons sous notre entière responsabilité que ce produit est conforme aux normes des documents standardisés suivants,

EN60745, EN55014

conformément aux Directives du Conseil, 89/336/CEE et 98/37/EG.

DEUTSCH**CE-KONFORMITÄTSEKTLÄRUNG**

Hiermit erklärt wir unter unserer alleinigen Verantwortung, daß dieses Produkt gemäß den Ratsdirektiven 89/336/EWG und 98/37/EG mit den folgenden Normen von Normendokumenten übereinstimmen:

EN60745, EN55014.

ITALIANO**DICHIARAZIONE DI CONFORMITÀ
CON LE NORME DELLA COMUNITÀ EUROPEA**

Dichiariamo sotto la nostra sola responsabilità che questo prodotto è conforme agli standard di documenti standardizzati seguenti:

EN60745, EN55014

secondo le direttive del Consiglio 89/336/CEE e 98/37/CE.

NEDERLANDS**EG-VERKLARING VAN CONFORMITEIT**

Wij verklaren hierbij uitsluitend op eigen verantwoordelijkheid dat dit produkt voldoet aan de volgende normen van genormaliseerde documenten,

EN60745, EN55014

in overeenstemming met de richtlijnen van de Raad 89/336/EEC en 98/37/EC.

ESPAÑOL**DECLARACIÓN DE CONFORMIDAD DE LA CE**

Declaramos bajo nuestra sola responsabilidad que este producto cumple con las siguientes normas de documentos normalizados,

EN60745, EN55014

de acuerdo con las directivas comunitarias, 89/336/EEC y 98/37/CE.

Yasuhiko Kanzaki **CE 2006**



Director	Amministratore
Directeur	Directeur
Direktor	Director

MAKITA INTERNATIONAL EUROPE LTD.

Michigan Drive, Tongwell, Milton Keynes,
Bucks MK15 8JD, ENGLAND

Responsible manufacturer:	Produttore responsabile:
Fabricant responsable :	Verantwoordelijke fabrikant:
Verantwortlicher Hersteller:	Fabricante responsable:

Makita Corporation Anjo Aichi Japan

PORTUGUÊS**DECLARAÇÃO DE CONFORMIDADE DA CE**

Declaramos sob inteira responsabilidade que este produto obedece às seguintes normas de documentos normalizados,

EN60745, EN55014

de acordo com as directivas 89/336/CEE e 98/37/CE do Conselho.

DANSK**EU-DEKLARATION OM KONFORMITET**

Vi erklærer hermed på eget ansvar, at dette produkt er i overensstemmelse med de følgende standarder i de normsættende dokumenter,

EN60745, EN55014

i overensstemmelse med Rådets Direktiver 89/336/EEC og 98/37/EC.

SVENSKA**EG-DEKLARATION OM ÖVERENSSTÄMMELSE**

Under eget ansvar deklarerar vi härmed att denna produkt överensstämmer med följande standardiseringar för standardiserade dokument,

EN60745, EN55014

i enlighet med EG-direktiven 89/336/EEC och 98/37/EC.

NORSK**EU's SAMSVARS-ERKLÆRING**

Vi erklærer på eget ansvar at dette produktet er i overensstemmelse med følgende standard i de standardiserte dokumenter:

EN60745, EN55014,

i samsvar med Råds-direktivene, 89/336/EEC og 98/37/EC.

SUOMI**VAKUUTUS EC-VASTAAVUDESTA**

Yksinomaisesti vastuullisina ilmoittamme, että tämä tuote on seuraavien standardoitujen dokumenttien standardien mukainen,

EN60745, EN55014

neuvoston direktiivien 89/336/EEC ja 98/37/EC mukaisesti.

ΕΛΛΗΝΙΚΑ**ΔΗΛΩΣΗ ΣΥΜΜΟΡΦΩΣΗΣ ΕΚ**

Δηλώνουμε υπό την μοναδική μας ευθύνη ότι αυτό το προϊόν βρίσκεται σε Συμφωνία με τα ακόλουθα πρότυπα τυποποιημένων εγγράφων,

EN60745, EN55014

σύμφωνα με τις Οδηγίες του Συμβουλίου, 89/336/EEC και 98/37/ΚΕ.

Yasuhiko Kanzaki CE 2006



Director
Direktør
Direktör

Direktor
Johtaja
Διευθυντής

MAKITA INTERNATIONAL EUROPE LTD.

Michigan Drive, Tongwell, Milton Keynes,
Bucks MK15 8JD, ENGLAND

Fabricante responsável:
Ansvarlig fabrikant:
Ansvarig tillverkare:

Ansvarlig produsent:
Vastaava valmistaja:
Υπεύθυνος κατασκευαστής:

Makita Corporation Anjo Aichi Japan

ENGLISH**For European countries only****Noise and Vibration**

The typical A-weighted sound pressure level is 85 dB (A).
Uncertainty is 3 dB (A).

The noise level under working may exceed 85 dB (A).

– Wear ear protection. –

The typical weighted root mean square acceleration value is 4 m/s².

These values have been obtained according to EN60745.

FRANÇAISE**Pour les pays d'Europe uniquement****Bruit et vibrations**

Le niveau de pression sonore pondéré type A est de 85 dB (A).

L'incertitude de mesure est de 3 dB (A).

Le niveau de bruit en fonctionnement peut dépasser 85 dB (A).

– Porter des protecteurs anti-bruit. –

L'accélération pondérée est de 4 m/s².

Ces valeurs ont été obtenues selon EN60745.

DEUTSCH**Nur für europäische Länder****Geräusch- und Vibrationsentwicklung**

Der typische A-bewertete Schalldruckpegel beträgt 85 dB (A).

Die Abweichung beträgt 3 dB (A).

Der Lärmpegel kann während des Betriebs 85 dB (A) überschreiten.

– Gehörschutz tragen. –

Der gewichtete Effektivwert der Beschleunigung beträgt 4 m/s².

Diese Werte wurden gemäß EN60745 erhalten.

ITALIANO**Modello per l'Europa soltanto****Rumore e vibrazione**

Il livello di pressione sonora pesata secondo la curva A è di 85 dB (A).

L'incertezza è di 3 dB (A).

Il livello di rumore durante il lavoro potrebbe superare gli 85 dB (A).

– Indossare i paraorecchi. –

Il valore quadratico medio di accelerazione è di 4 m/s².
Questi valori sono stati ottenuti in conformità EN60745.

NEDERLANDS**Alleen voor Europese landen****Geluidsniveau en trilling**

Het typische A-gewogen geluidsdrukniveau is 85 dB (A).
Onzekerheid is 3 dB (A).

Tijdens het werken kan het geluidsniveau 85 dB (A) overschrijden.

– Draag oorbeschermers. –

De typische gewogen effectieve versnellingswaarde is 4 m/s².

Deze waarden werden verkregen in overeenstemming met EN60745.

ESPAÑOL**Para países europeos solamente****Ruido y vibración**

El nivel de presión sonora ponderada A es de 85 dB (A).
Incerteza 3 dB (A).

El nivel de ruido en condiciones de trabajo puede que sobrepase los 85 dB (A).

– Póngase protectores en los oídos. –

El valor ponderado de la aceleración es de 4 m/s².

Estos valores han sido obtenidos de acuerdo con EN60745.

PORTUGUÊS**Só para países Europeus****Ruído e vibração**

O nível normal de pressão sonora A é 85 dB (A).

A incerteza é de 3 dB (A).

O nível de ruído durante o trabalho pode exceder 85 dB (A).

– Utilize protectores para os ouvidos –

O valor médio da aceleração é 4 m/s².

Estes valores foram obtidos de acordo com EN60745.

DANSK**Kun for lande i Europa****Lyd og vibration**

Det typiske A-vægtede lydtryksniveau er 85 dB (A).

Der er en usikkerhed på 3 dB (A).

Støjniveauet under arbejde kan overstige 85 dB (A).

– Bær høreværn. –

Den vægtede effektive accelerationsværdi er 4 m/s².

Disse værdier er beregnet i overensstemmelse med EN60745.

SVENSKA**Endast för Europa****Buller och vibration**

Den typiska-A-vägda ljudtrycksnivån är 85 dB (A).

Osäkerheten är 3 dB (A).

Bullernivån under pågående arbete kan överstiga 85 dB (A).

– Använd hörselskydd –

Det typiskt vägda effektivvärdet för acceleration är 4 m/s².

Dessa värden har erhållits i enlighet med EN60745.

NORSK**Gjelder bare land i Europa****Støy og vibrasjon**

Det vanlige A-verktert lydtrykksnivå er 85 dB (A).

Usikkerheten er på 3 dB (A).

Under bruk kan støynivået overskride 85 dB (A).

– Benytt hørselvern. –

Den vanlig belastede effektiv-verdi for akselerasjon er 4 m/s².

Disse verdiene er beregnet eller målt i samsvar med EN60745.

SUOMI**Vain Euroopan maat****Melutaso ja värinä**

Tyypillinen A-painotettu äänenpainetaso on 85 dB (A).

Epävarmuus on 3 dB (A).

Melutaso työpaikalla saattaa ylittää 85 dB (A).

– Käytä kuulosuojaimia. –

Tyypillinen kiihtyvyyden painotettu tehollisarvo on 4 m/s².

Nämä arvot on mitattu normin EN60745 mukaisesti.

ΕΛΛΗΝΙΚΑ**Μόνο για χώρες της Ευρώπης****Θόρυβος και κραδασμός**

Η τυπική A-μετρούμενη ηχητική πίεση είναι 85 dB (A).

Η Αβεβαιότητα είναι 3 dB (A).

Η ένταση ήχου υπο συνθήκες εργασίας μπορεί να υπερβεί τα 85 dB (A).

– Φοράτε ωτοασπίδες. –

Η τυπική αξία της μετρούμενης ρίζας του μέσου τετραγώνου της επιτάχυνσης είναι 4 m/s².

Αυτές οι τιμές έχουν σημειωθεί σύμφωνα με το EN60745.

Makita Corporation

Anjo, Aichi, Japan

884682-991

Free Manuals Download Website

<http://myh66.com>

<http://usermanuals.us>

<http://www.somanuals.com>

<http://www.4manuals.cc>

<http://www.manual-lib.com>

<http://www.404manual.com>

<http://www.luxmanual.com>

<http://aubethermostatmanual.com>

Golf course search by state

<http://golfingnear.com>

Email search by domain

<http://emailbydomain.com>

Auto manuals search

<http://auto.somanuals.com>

TV manuals search

<http://tv.somanuals.com>