

# DREMEL®

## Model 764 Pumpkin Carving Tool Owner's Manual

HONESTLY NOW ... Have you read this OWNER'S MANUAL?

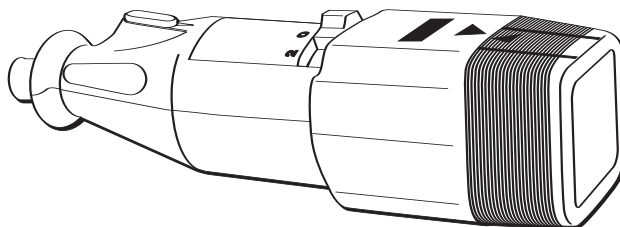

- Safety
- Assembly
- Operation
- Accessory Information
- Warranty
- Service Parts

**Parlez-vous français?**  
Voir page 15

**¿Habla español?**  
Vea página 29

**DREMEL®** P.O. Box 1468  
Racine, Wisconsin

**1-800-437-3635**

<http://www.dremel.com>

Dremel brand products are manufactured and sold by the  
Dremel Division of Robert Bosch Tool Corporation

## General Safety Rules for All Battery Operated Tools



### WARNING

**Read and understand all instructions.** Failure to follow all instructions listed below, may result in electric shock, fire and/or serious personal injury.

### SAVE THESE INSTRUCTIONS

#### Work Area

**Keep your work area clean and well lit.** Cluttered benches and dark areas invite accidents.

**Do not operate power tools in explosive atmospheres, such as in the presence of flammable liquids, gases, or dust.** Power tools create sparks which may ignite the dust or fumes.

**Keep bystanders, children, and visitors away while operating a power tool.** Distractions can cause you to lose control.

#### Electrical Safety

**A battery operated tool with integral batteries or a separate battery pack must be recharged only with the specified charger for the battery.** A charger that may be suitable for one type of battery may create a risk of fire when used with another battery.

**Use battery operated tool only with specifically designated battery pack.** Use of any other batteries may create a risk of fire.

#### Personal Safety

**Stay alert, watch what you are doing, and use common sense when operating a power tool. Do not use tool while tired or under the influence of drugs, alcohol, or medication.** A moment of inattention while operating power tools may result in serious personal injury.

**Dress properly. Do not wear loose clothing or jewelry. Contain long hair. Keep your hair, clothing, and gloves away from moving parts.** Loose clothes, jewelry, or long hair can be caught in moving parts.

**Avoid accidental starting. Be sure switch is in the locked or off position before inserting battery**

**pack.** Carrying tools with your finger on the switch or inserting the battery pack into a tool with the switch on invites accidents.

**Remove adjusting keys or wrenches before turning the tool on.** A wrench or a key that is left attached to a rotating part of the tool may result in personal injury.

**Do not overreach. Keep proper footing and balance at all times.** Proper footing and balance enable better control of the tool in unexpected situations.

**Use safety equipment. Always wear eye protection.** Dust mask, non-skid safety shoes, hard hat, or hearing protection must be used for appropriate conditions.

#### Tool Use and Care

**Use clamps or other practical way to secure and support the workpiece to a stable platform.** Holding the work by hand or against your body is unstable and may lead to loss of control.

**Do not force tool. Use the correct tool for your application.** The correct tool will do the job better and safer at the rate for which it is designed.

**Do not use tool if switch does not turn it on or off.** A tool that cannot be controlled with the switch is dangerous and must be repaired.

**Disconnect battery pack from tool or place the switch in the locked or off position before making any adjustments, changing accessories, or storing the tool.** Such preventive safety measures reduce the risk of starting the tool accidentally.

**Store idle tools out of reach of children and other untrained persons.** Tools are dangerous in the hands of untrained users.

**When battery pack is not in use, keep it away from other metal objects like: paper clips, coins, keys, nails, screws, or other small metal objects that can make a connection from one terminal to another.** Shorting the battery terminals together may cause sparks, burns, or a fire.

**Maintain tools with care. Keep cutting tools sharp and clean.** Properly maintained tools with sharp cutting edge are less likely to bind and are easier to control.

**Check for misalignment or binding of moving parts, breakage of parts, and any other condition that may affect the tool's operation. If damaged, have the tool serviced before using.** Many accidents are caused by poorly maintained tools.

**Use only accessories that are recommended by the manufacturer for your model.** Accessories that may be suitable for one tool may create a risk of injury when used on another tool.

### Service

**Tool service must be performed only by qualified repair personnel.** Service or maintenance performed by unqualified personnel may result in a risk of injury.

**When servicing a tool, use only identical replacement parts. Follow instructions in the Maintenance section of this manual.** Use of unauthorized parts or failure to follow Maintenance Instructions may create a risk of shock or injury.

## Safety Rules for Cordless Rotary Tools

**Accessories must be rated for at least the speed recommended on the tool warning label.** Wheels and other accessories running over rated speed can fly apart and cause injury.

**Hold tool by insulated gripping surfaces when performing an operation where the cutting tool may contact hidden wiring.** Contact with a "live" wire will make exposed metal parts of the tool "live" and shock the operator. If cutting into existing walls or other blind areas where electrical wiring may exist is unavoidable, disconnect all fuses or circuit breakers feeding this worksite.

**Before changing accessories remove battery pack.** Accidental starting may occur because battery tools with a battery inserted are in the operative condition.

**Be aware of the switch location, when placing the tool down or when picking the tool up.** You may accidentally activate the switch.

**Always hold the tool with two hands during start-up.**

The reaction torque of the motor can cause the tool to twist.

**Always wear safety goggles and dust mask. Use only in well ventilated area.** Using personal safety devices and working in safe environment reduces risk of injury.

**After changing the bits or making any adjustments, make sure the collet nut and any other adjustment devices are securely tightened.** Loose adjustment device can unexpectedly shift, causing loss of control, loose rotating components will be violently thrown.

**Do not reach in the area of the spinning bit.** The proximity of the spinning bit to your hand may not always be obvious.

**Allow brushes to run at operating speed for at least one minute before using wheel. During this time no one is to stand in front or in line with the brush.** Loose bristles or wires will be discharged during the run-in time.

**Wire and bristle brushes must never be operated at speeds greater than 15,000/min. Direct the discharge of the spinning wire brush away from you.** Small particles and tiny wire fragments may be discharged at high velocity during the "cleaning" action with these brushes and may become imbedded in your skin. Bristles or wires will be discharged from the brush at high speeds.

**"Wear protective gloves and face shield with wire or bristle brushes. Apply wire or bristle brushes lightly to the work as only the tips of the wire/bristles do the work.** "Heavy" pressure on bristles will cause the wire or bristle to become overstressed, resulting in a wiping action and will cause the bristles/wire to be discharged."

**Carefully handle both the tool and individual grinding wheels to avoid chipping or cracking. Install a new wheel if tool is dropped while grinding. Do not use a wheel that may be damaged.** Fragments from a wheel that bursts during operation will fly away at great velocity possibly striking you or bystanders.

**Never use dull or damaged bits. Sharp bits must be handled with care.** Damaged bits can snap during use. Dull bits require more force to push the tool, possibly causing the bit to break.

**Use clamps to support workpiece whenever practical. Never hold a small workpiece in one hand and the tool in the other hand while in use. Allow for sufficient space, at least 6", between your hand and the spinning bit.** Round material such as dowel rods, pipes or tubing have a tendency to roll while being cut, and may cause the bit to "bite" or jump toward you. Clamping a small workpiece allows you to use both hands to control the tool.

**Inspect your workpiece before cutting. When cutting irregularly shaped workpieces, plan your work so it will not slip and pinch the bit and be torn from your hand.** For example, if carving wood, make sure there are no nails or foreign objects in the workpiece.

Nails or foreign objects can cause the bit to jump.

**Never start the tool when the bit is engaged in the material.** The bit cutting edge may grab the material causing loss of control of the cutter.

**Avoid bouncing and snagging the wheel, especially when working corners, sharp edges etc.** This can cause loss of control and kick-back.

**The direction of feed with the bit into the material when carving, routing or cutting is very important. Always feed the bit into the material in the same direction as the cutting edge is exiting from the material (which is the same direction as the chips are thrown).** Feeding the tool in the wrong direction, causes the cutting edge of the bit to climb out of the work and pull the tool in the direction of this feed.

**If the workpiece or bit becomes jammed or bogged down, turn the tool "OFF" by the switch. Wait for all moving parts to stop and unplug the tool, then work to free the jammed material.** If the switch to the tool is left "ON" the tool could restart unexpectedly causing serious personal injury.

**Do not leave a running tool unattended, turn power off.** Only when tool comes to a complete stop it is safe to put it down.

**Do not grind or sand near flammable materials.** Sparks from the wheel could ignite these materials.

**Do not touch the bit or collet after use.** After use the bit and collet are too hot to be touched by bare hands.

**Regularly clean the tool's air vents by compressed air.** Excessive accumulation of powdered metal inside the motor housing may cause electrical failures.

**Do not allow familiarity gained from frequent use of your rotary tool to become commonplace.** Always remember that a careless fraction of a second is sufficient to inflict severe injury.

**Do not alter or misuse tool.** Any alteration or modification is a misuse and may result in serious personal injury.

**This product is not intended for use as a dental drill, in human or veterinary medical applications.** Serious injury may result.

**When using the steel saws, cutoff wheels, high speed cutters or tungsten carbide cutters, always have the work securely clamped. Never attempt to hold the work with one hand while using any of these accessories.** The reason is that these wheels will grab if they become slightly canted in the groove, and can kickback causing loss of control resulting in serious injury. Your second hand should be used to steady and guide the hand holding the tool. When a cutoff wheel grabs, the wheel itself usually breaks. When the steel saw, high speed cutters or tungsten carbide cutter grab, it may jump from the groove and you could lose control of the tool.

**⚠ WARNING** Some dust created by power sanding, sawing, grinding, drilling, and other construction activities contains chemicals known to cause cancer, birth defects or other reproductive harm. Some examples of these chemicals are:

- Lead from lead-based paints,
- Crystalline silica from bricks and cement and other masonry products, and
- Arsenic and chromium from chemically-treated lumber.

Your risk from these exposures varies, depending on how often you do this type of work. To reduce your exposure to these chemicals: work in a well ventilated area, and work with approved safety equipment, such as those dust masks that are specially designed to filter out microscopic particles.

This tool is not intended for use by children ages 14 and under.

## Battery Disposal

### Nickel-Cadmium Batteries

If equipped with a nickel-cadmium battery, the battery must be collected, recycled or disposed of in an environmentally sound manner.



“The EPA certified RBRC Battery Recycling Seal on the nickel-cadmium (Ni-Cd) battery indicates Robert Bosch Tool Corporation is voluntarily participating in an industry program to collect and recycle these batteries at the end of their useful life, when taken out of service in the United States or Canada. The RBRC program provides a convenient alternative to placing used Ni-Cd batteries into the trash or the municipal waste stream, which may be illegal in your area.

Please call 1-800-8-BATTERY for information on Ni-Cd battery recycling and disposal bans/restrictions in your area, or return your batteries to a Skil/Bosch/Dremel Service Center for recycling. Robert Bosch Tool Corporation’s involvement in this program is part of our commitment to preserving our environment and conserving our natural resources.”









**⚠ WARNING** Do not attempt to disassemble the battery or remove any component projecting from the battery terminals. Fire or injury may result. Prior to disposal, protect exposed terminals with heavy insulating tape to prevent shorting.

### Alkaline Batteries

Commercially available alkaline cells can be disposed of in a municipal solid waste stream.

## Symbols

**IMPORTANT:** Some of the following symbols may be used on your tool. Please study them and learn their meaning. Proper interpretation of these symbols will allow you to operate the tool better and safer.

Symbol	Name	Designation/Explanation
V	Volts	Voltage (potential)
A	Amperes	Current
Hz	Hertz	Frequency (cycles per second)
W	Watt	Power
kg	Kilograms	Weight
min	Minutes	Time
s	Seconds	Time
∅	Diameter	Size of drill bits, grinding wheels, etc.
$n_0$	No load speed	Rotational speed, at no load
.../min	Revolutions or reciprocation per minute	Revolutions, strokes, surface speed, orbits etc. per minute
0	Off position	Zero speed, zero torque...
1, 2, 3, ... I, II, III,	Selector settings	Speed, torque or position settings. Higher number means greater speed
0 	Infinitely variable selector with off	Speed is increasing from 0 setting
	Arrow	Action in the direction of arrow
	Alternating current	Type or a characteristic of current
===	Direct current	Type or a characteristic of current
	Alternating or direct current	Type or a characteristic of current
	Class II construction	Designates Double Insulated Construction tools.
	Earthing terminal	Grounding terminal
	Warning symbol	Alerts user to warning messages
	Ni-Cad RBRC seal	Designates Ni-Cad battery recycling program

## Symbols

**IMPORTANT:** Some of the following symbols may be used on your tool. Please study them and learn their meaning. Proper interpretation of these symbols will allow you to operate the tool better and safer.



This symbol designates that this tool is listed by Underwriters Laboratories.



This symbol designates that this tool is listed to Canadian Standards by Underwriters Laboratories.



This symbol designates that this tool complies to NOM Mexican Standards.



This symbol designates that this tool is listed by the Canadian Standards Association.



This symbol designates that this tool is listed by Underwriters Laboratories, and listed to Canadian Standards by Underwriters Laboratories.

## Functional Description & Specifications

**⚠ WARNING** Disconnect battery pack from tool or place the switch in the locked or off position before making any assembly, adjustments or changing accessories. Such preventive safety measures reduce the risk of starting the tool accidentally.

### Pumpkin Carving Tool

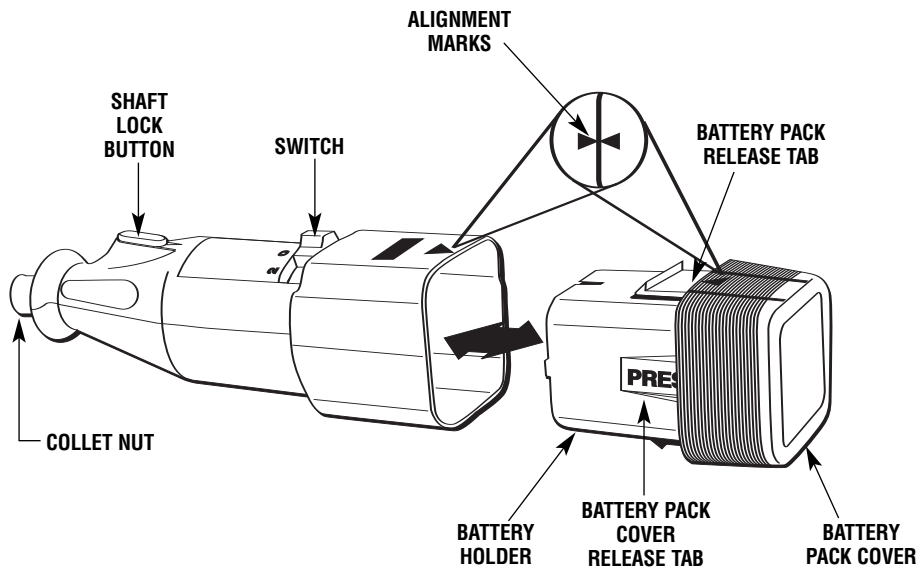

Model number	764
Voltage rating	6.0 V $\equiv$
No load speed	$n_0$ 6,000-12,000/min
Collet Capacities	1/32", 1/16", 3/32", 1/8"



## Assembly

**⚠ WARNING** ALWAYS BE SURE THE TOOL IS IN THE "OFF" POSITION BEFORE CHANGING ACCESSORIES, CHANGING COLLETS OR SERVICING YOUR CORDLESS ROTARY TOOL.

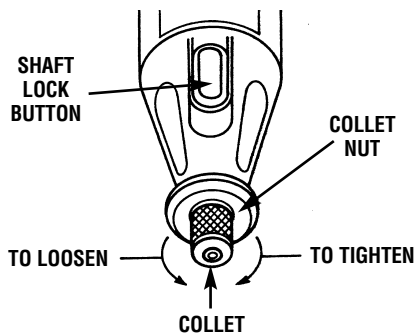

(1/8" Collet is included with your tool)

**COLLET NUT**— To loosen, first press shaft lock button and rotate the collet nut by hand until the lock engages the shaft preventing further rotation.

**⚠ CAUTION** Do not engage lock while the Tool is running.

With the shaft lock engaged, loosen the collet nut by hand. Change accessories by inserting the new one into the collet as far as possible to minimize runout and unbalance. With the shaft lock engaged, finger tighten the collet nut until the accessory shank is gripped by the collet. **Avoid excessive tightening of the collet nut when there is no bit inserted.**

**COLLETS** — Four different size collets (see illustration), to accommodate different shank sizes, are available for your Cordless Rotary Tool. To install a different collet, remove the collet nut and remove the old collet. Insert the unslotted end of the collet in the hole in the end of the tool shaft. Replace col-

**COLLET IDENTIFICATION CHART** — Collet sizes can be identified by the rings on the back end of collet.

1/32" Collet has one (1) ring.  
 1/16" Collet has two (2) rings.  
 3/32" Collet has three (3) rings.  
 1/8" Collet has no rings.

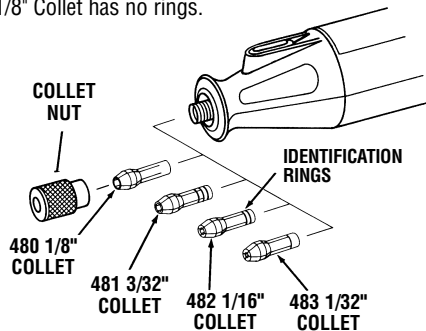

let nut on the shaft. **Always use the collet which matches the shank size of the accessory you plan to use.** Never force a larger diameter shank into a collet.

**BALANCING ACCESSORIES** — For precision work, it is important that all accessories be in good balance (much the same as the tires on your automobile). To true up or balance an accessory, slightly loosen collet nut and give the accessory or collet a 1/4 turn. Retighten collet nut and run the Tool. You should be able to tell by the sound and feel if your accessory is running in balance. Continue adjusting in this fashion until best balance is achieved. To maintain balance on abrasive wheel points, before each use, with the wheel point secured in the collet, turn on the Cordless Rotary Tool and run the 415 Dressing Stone lightly against the revolving wheel point. This removes high spots and trues up the wheel point for good balance.

Remember, your new Dremel Cordless Rotary Tool is the finest power tool of its kind. But its performance is only as good as the accessories with which it is used. We recommend only Dremel

accessories be used. Use of any other accessories may create a hazard. We hope you'll enjoy many years of trouble free pleasure from your Dremel Cordless Rotary Tool.

### Inserting batteries

1. Remove the battery pack from the tool by squeezing the two tabs on the battery pack together and slide the battery pack out of the tool.

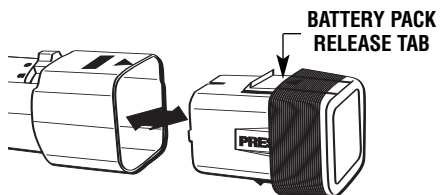

**BATTERY PACK COVER**

2. Remove battery pack cover from the battery holder by squeezing the two tabs marked PRESS and remove the battery cover from the battery holder.

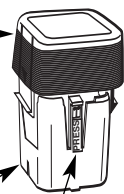

**BATTERY HOLDER**

**BATTERY PACK COVER RELEASE TABS**

3. Paying special attention to the orientation of the batteries, insert four AA batteries into the battery holder. Note both diagrams on the battery holder showing correct battery direction.

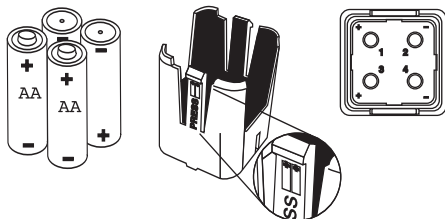

4. Align notch in battery pack cover with arrow in the battery holder and press together press together. The two parts will only fit together when the arrow and notch are aligned. The two parts will join together with a click.

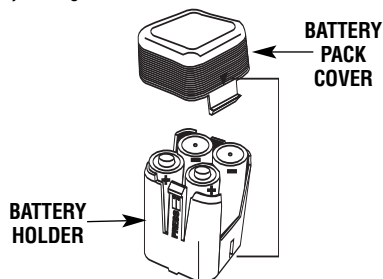

5. Insert the battery pack into the tool by aligning the arrow in the pack with the arrow on the tool. The two parts will only fit together when the two arrows align. The two parts will join together with a click.

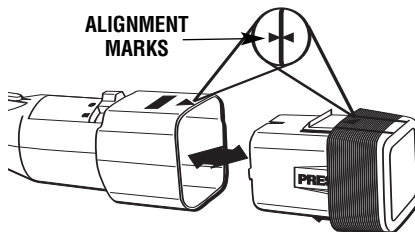

**WARNING** RISK OF FIRE USE ONLY 1.5V ALKALINE BATTERIES ONLY.

**WARNING** Do not install backwards, charge or put in fire. Batteries may explode or leak.

## Operation Instructions

### Pumpkin Carving Kit Instructions

The Dremel Pumpkin Carving Kit comes with 5 templates included, so you can start carving right away! Or you can find hundreds of additional templates available wherever pumpkin carving supplies are sold. A great source for free templates is on the internet. You can easily create your own templates as well! Any image you can trace, you can use as a template. You can even take a picture of your favorite person or thing, scan it into a photo-editing program, and convert it to black & white. There are many websites that provide free templates or instructions how to create your own templates. Use an internet search engine and type in 'Pumpkin Carving with Dremel' or 'Pumpkin Carving Templates'.

**Important Note:** The Dremel Pumpkin Carving Kit should be used to "carve" layers of skin away from your pumpkin so that light will "glow" through the pumpkin. You do not cut all the way through the pumpkin.

1. Use a knife to cut a lid for your pumpkin. Angle the knife towards the center of the pumpkin as you cut so that the lid will rest on top of the pumpkin after the cut has been made.

2. Use a large spoon to clean out the entire inside of the pumpkin. It is best if the walls of your pumpkin are approximately 1/4"-1/2" thick.

3. Based on the size of your pumpkin, you can enlarge or reduce the size of your template using a copy machine if needed.

4. Using spray-on adhesive, apply your template to the pumpkin.

5. Turn the tool on LOW and begin tracing the areas to be removed.

6. You can use the HIGH setting for large area material removal.

7. The key is to remove approximately the same amount of material on your whole pumpkin to achieve a uniform depth.

8. Once you've finished, remove the paper template, place a light source, such as a candle, in the pumpkin, dim the lights, and see how well the light shines through your carving.

9. If you want more light to shine through, turn the lights back on, remove the candle, and remove additional material from your pumpkin.

## Using the Cordless Rotary Tool

The first step in learning to use the Cordless Rotary Tool is to get the “feel” of it. Hold it in your hand and feel its weight and balance. Feel the taper of the housing. This taper permits the tool to be grasped much like a pen or pencil.

When you turn on the tool for the first time, hold it away from your face. Accessories can be damaged during handling, and can fly apart as they come up to speed. This is not common, but it does happen.

Practice on scrap materials first to see how the Cordless Rotary Tool works. Keep in mind that the work is done by the speed of the tool and by the accessory in the collet. You should not lean on or push the tool into the work.

Instead, lower the spinning accessory lightly to the work and allow it to touch the point at which you want to begin. Concentrate on guiding the tool over the work using very little pressure from your hand. Allow the accessory to do the work.

Usually, it is best to make a series of passes with the tool rather than attempt to do all the work in one pass. Pass the tool back and forth over the work, much as you would a small paint brush. For most work, the deft, gentle touch is best. With it, you have the best control, are less likely to make errors, and will get the most efficient work out of the accessory.

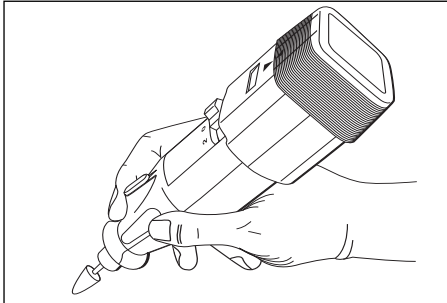

**For best control in close work, grip the Rotary Tool like a pencil between your thumb and forefinger.**

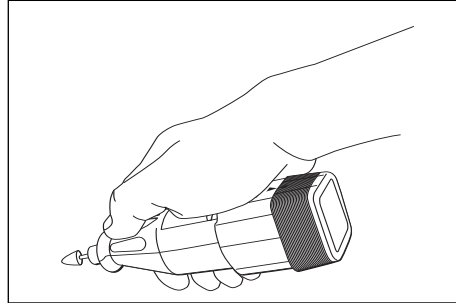

**The “handgrip” method of holding the tool is used for operations such as cleaning a flat surface.**



## Operating Speeds For Accessories

Set the speed indicator to fit the job to achieve the best job results when working with different materials.

To select the right speed for each job, use a practice piece of material. Vary speed to find the best speed for the accessory you are using and the job to be done.

On the Model 764, there is a LO and HI switch. When the switch indicator is in position 1 or LO, the tool runs at about 6,000 RPM. When the switch indicator is in position 2 or HI, the tool runs at about 12,000 RPM.

NOTE: Speed is affected by voltage changes. Weaker batteries with reduced voltage will slow the RPM of the tool, especially at the lowest setting. If your tool appears to be running more slowly than normal, replace the batteries with fresh ones to increase tool speed.

The speed of Model 764 is controlled by setting this indicator on the housing.

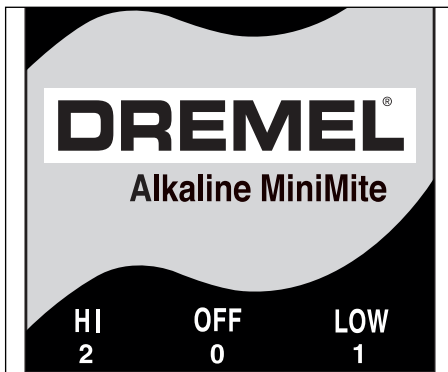

## Maintenance

### Service

**⚠ WARNING** NO USER SERVICEABLE PARTS INSIDE. Preventive maintenance performed by unauthorized personnel may result in misplacing of internal wires and components which could cause serious hazard. We recommend that all tool service be performed by a Dremel Service Facility.

### D.C. motors

The motor in your tool has been engineered for many hours of dependable service. To maintain peak efficiency of the motor, we recommend it be examined every six months. Only a genuine Dremel replacement motor specially designed for your tool should be used.

### Cleaning

**⚠ WARNING** To avoid accidents, always disconnect battery pack before cleaning. The tool may be cleaned most effectively with compressed dry air. Always wear safety goggles when cleaning tools with compressed air.

Ventilation openings and switch levers must be kept clean and free of foreign matter. Do not attempt to clean by inserting pointed objects through opening.

**⚠ CAUTION** Certain cleaning agents and solvents damage plastic parts.

Some of these are: gasoline, carbon tetrachloride, chlorinated cleaning solvents, ammonia and household detergents that contain ammonia.

## Dremel Limited Warranty

Your Dremel product is warranted against defective material or workmanship for a period of two years from date of purchase. In the event of a failure of a product to conform to this written warranty, please take the following action:

1. DO NOT return your product to the place of purchase.
2. Carefully package the product by itself, with no other items, and return it, freight prepaid, along with:
  - A. A copy of your dated proof of purchase (please keep a copy for yourself).
  - B. A written statement about the nature of the problem.
  - C. Your name, address and phone number to:

### UNITED STATES

**Dremel Service Center**  
**4915 Twenty-First Street**  
**Racine, Wisconsin 53406**

OR

Dremel Service Center  
 4631 E. Sunny Dunes  
 Palm Springs, CA 92264

### CANADA

Giles Tool Agency  
 6520 Lawrence Av. East  
 Scarborough, Ont.  
 Canada M1C 4A7  
 1-888-285-3476

### OUTSIDE

**CONTINENTAL UNITED STATES**  
 See your local distributor or write  
 to Dremel, 4915 Twenty-First St.  
 Racine, Wisconsin 53406

We recommend that the package be insured against loss or in transit damage for which we cannot be responsible.

This warranty applies only to the original registered purchaser. DAMAGE TO THE PRODUCT RESULTING FROM TAMPERING, ACCIDENT, ABUSE, NEGLIGENCE, UNAUTHORIZED REPAIRS OR ALTERATIONS, UNAPPROVED ATTACHMENTS OR OTHER CAUSES UNRELATED TO PROBLEMS WITH MATERIAL OR WORKMANSHIP ARE NOT COVERED BY THIS WARRANTY.

No employee, agent, dealer or other person is authorized to give any warranties on behalf of Dremel. If Dremel inspection shows that the problem was caused by problems with material or workmanship within the limitations of the warranty, Dremel will repair or replace the product free of charge and return product prepaid. Repairs made necessary by normal wear or abuse, or repair for product outside the warranty period, if they can be made, will be charged at regular factory prices.

DREMEL MAKES NO OTHER WARRANTY OF ANY KIND WHATEVER, EXPRESSED OR IMPLIED, AND ALL IMPLIED WARRANTIES OF MERCHANTABILITY AND FITNESS FOR A PARTICULAR PURPOSE WHICH EXCEED THE ABOVE MENTIONED OBLIGATION ARE HEREBY DISCLAIMED BY DREMEL AND EXCLUDED FROM THIS LIMITED WARRANTY.

This warranty gives you specific legal rights and you may also have other rights which vary from state to state. The obligation of the warrantor is solely to repair or replace the product. The warrantor is not liable for any incidental or consequential damages due to any such alleged defect. Some states do not allow the exclusion or limitation of incidental or consequential damages, so the above limitations or exclusion may not apply to you.

For prices and warranty fulfillment in the continental United States, contact your local Dremel distributor.

Exportado por: Robert Bosch Tool Corporation Mt. Prospect, IL 60056 -2230, E.U.A.

Importado en México por: Robert Bosch, S.A. de C.V., Calle Robert Bosch No. 405, Zona Industrial, Toluca, Edo. de México, C.P. 50070, Tel. (722) 2792300

# DREMEL®

## Outil à découper les citrouilles modèle 764 Mode d'emploi

SOYEZ FRANC ... Avez-vous luce MANUEL ?

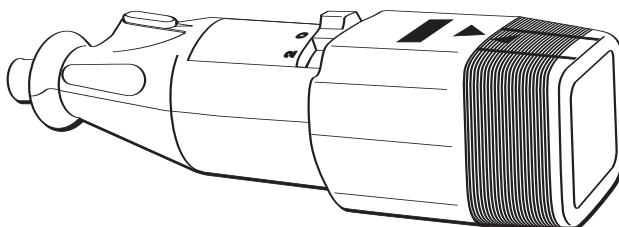

- Sécurité
- Assemblage
- Fonctionnement
- Informations sur les accessoires
- Garantie
- Pièces de service

**DREMEL®** P.O. Box 1468  
Racine, Wisconsin 53401

**1-800-437-3635**

<http://www.dremel.com>

Les produits de marque Dremel sont fabriqués et commercialisés par la  
Division Dremel de Robert Bosch Tool Corporation

## Consignes générales de sécurité pour tous les outils à pile

### **⚠ AVERTISSEMENT**

**Vous devez lire et comprendre toutes les instructions.** Le non-respect, même partiel, des instructions ci-après entraîne un risque de choc électrique, d'incendie et/ou de blessures graves.

### CONSERVEZ CES INSTRUCTIONS

#### Aire de travail

**Veillez à ce que l'aire de travail soit propre et bien éclairée.** Le désordre et le manque de lumière favorisent les accidents.

**N'utilisez pas d'outils électriques dans une atmosphère explosive, par exemple en présence de liquides, de gaz ou de poussières inflammables.** Les outils électriques créent des étincelles qui pourraient enflammer les poussières ou les vapeurs.

**Tenez à distance les curieux, les enfants et les visiteurs pendant que vous travaillez avec un outil électrique.** Ils pourraient vous distraire et vous faire faire une fausse manœuvre.

#### Sécurité électrique

**Un outil à pile avec piles incorporées ou bloc-pile distinct doit être rechargé uniquement avec le chargeur indiqué pour la pile.** Un chargeur qui peut être adéquat pour un type de pile peut créer un risque d'incendie lorsqu'il est utilisé avec une autre pile.

**Utiliser un outil à pile uniquement avec le bloc-pile désigné spécifiquement.** L'emploi de toute autre pile peut créer un risque d'incendie.

#### Sécurité des personnes

**Restez alerte, concentrez-vous sur votre travail et faites preuve de jugement. N'utilisez pas un outil électrique si vous êtes fatigué ou sous l'influence de drogues, d'alcool ou de médicaments.** Un instant d'inattention suffit pour entraîner des blessures graves.

**Habillez-vous convenablement. Ne portez ni vêtements flottants ni bijoux. Confinez les cheveux longs. N'approchez jamais les cheveux, les vêtements ou les gants des pièces en mouvement.** Des vêtements flottants, des bijoux ou des cheveux longs risquent d'être happés par des pièces en mouvement. Gardez les poignées sèches, propres et exemptes d'huile et de graisse.

**Évitez la mise en marche accidentelle. Assurez-vous**

**que l'interrupteur est en position de blocage ou d'arrêt avant d'insérer le bloc-pile.** Il est dangereux de transporter l'outil avec le doigt sur l'interrupteur ou d'insérer le bloc-pile dans un outil alors que l'interrupteur est en position de marche.

**Enlevez les clés de réglage ou de serrage avant de démarrer l'outil.** Une clé laissée dans une pièce tournante de l'outil peut provoquer des blessures.

**Ne vous penchez pas trop en avant. Maintenez un bon appui et restez en équilibre tout temps.** Une bonne stabilité vous permet de mieux réagir à une situation inattendue.

**Utilisez des accessoires de sécurité. Portez toujours des lunettes ou une visière.** Selon les conditions, portez aussi un masque antipoussière, des bottes de sécurité antidérapantes, un casque protecteur et/ou un appareil antibruit.

#### Utilisation et entretien des outils

**Immobilisez le matériau sur une surface stable au moyen de brides ou de toute autre façon adéquate.** Le fait de tenir la pièce avec la main ou contre votre corps offre une stabilité insuffisante et peut amener un dérapage de l'outil.

**Ne forcez pas l'outil. Utilisez l'outil approprié à la tâche.** L'outil correct fonctionne mieux et de façon plus sécuritaire. Respectez aussi la vitesse de travail qui lui est propre.

**N'utilisez pas l'outil si l'interrupteur ne le met pas en marche ou à l'arrêt.** Un outil qui ne peut être contrôlé par l'interrupteur est dangereux et doit être réparé.

**Débranchez le bloc-pile de l'outil ou mettez l'interrupteur en position de blocage ou d'arrêt avant d'effectuer tout réglage, de changer les accessoires ou de remiser l'outil.** Ces mesures de sécurité préventives réduisent le risque d'une mise en marche accidentelle de l'outil.



**Rangez les outils hors de la portée des enfants et d'autres personnes inexpérimentées.** Les outils sont dangereux dans les mains d'utilisateurs novices.

**Lorsque le bloc-pile n'est pas en usage, tenez-le à l'écart d'autres objets métalliques tels que trombones, pièces de monnaie, clés, clous, vis ou autres petits objets métalliques susceptibles d'établir une connexion d'une borne à une autre.** Le court-circuitage des bornes de batterie ensemble peut causer des étincelles, des brûlures ou un incendie.

**Prenez soin de bien entretenir les outils. Les outils de coupe doivent être toujours bien affûtés et propres.** Des outils bien entretenus, dont les arêtes sont bien tranchantes, sont moins susceptibles de coincer et plus faciles à diriger.

**Soyez attentif à tout désalignement ou coincement des pièces en mouvement, à tout bris ou à toute autre condition préjudiciable au bon fonctionnement de l'outil. Si vous constatez qu'un outil est endommagé,**

**faites-le réparer avant de vous en servir.** De nombreux accidents sont causés par des outils en mauvais état.

**N'utilisez que des accessoires que le fabricant recommande pour votre modèle d'outil.** Certains accessoires peuvent convenir à un outil, mais être dangereux avec un autre.

### Réparation

**La réparation des outils électriques doit être confiée à un réparateur qualifié.** L'entretien ou la réparation d'un outil électrique par un amateur peut avoir des conséquences graves.

**Pour la réparation d'un outil, n'employez que des pièces de rechange d'origine. Suivez les directives données à la section « Réparation » de ce manuel.** L'emploi de pièces non autorisées ou le non-respect des instructions d'entretien peut créer un risque de choc électrique ou de blessures.

## Consignes de sécurité pour outil rotatif sans cordon

**Les accessoires doivent être prévus pour au moins la vitesse recommandée sur l'étiquette d'avertissement de l'outil.** Les meules et les autres accessoires utilisés à une vitesse supérieure à la vitesse nominale peuvent se détacher et provoquer des blessures.

**Tenez l'outil par les surfaces isolées de prise en exécutant une opération lorsque l'outil de coupe peut venir en contact avec des fils cachés.** Le contact avec un fil sous tension rendra les parties métalliques exposées de l'outil sous tension et causera des secousses électriques à l'opérateur. Pour couper dans des murs existants ou autres endroits aveugles pouvant dissimuler des fils électriques, débranchez tous les fusibles ou les disjoncteurs alimentant ce lieu de travail.

**Avant de changer les accessoires, retirez le bloc-pile.** Il peut y avoir mise en marche accidentelle parce que les outils à pile avec pile insérée sont en état de marche.

**Connaissez l'emplacement de l'interrupteur lorsque vous déposez l'outil ou lorsque vous le reprenez.** Vous pouvez actionner l'interrupteur par mégarde.

**Tenez toujours le couteau des deux mains durant la mise en marche.** Le couple de réaction du moteur peut faire tordre l'outil.

**Portez toujours des lunettes de sécurité et un masque anti-poussières.** N'utilisez l'outil qu'à un endroit bien aéré. L'utilisation de dispositifs de sécurité personnelle et le travail dans un environnement sûr réduisent les risques de blessures.

**Après avoir changé les lames ou effectué quelque réglage que ce soit, assurez-vous que l'écrou de la douille et tout autre dispositif de réglage sont bien serrés.** Un dispositif de réglage lâche peut bouger soudainement et causer ainsi une perte de contrôle avec projection violente des composants en rotation.

**Ne placez pas la main à proximité de la mèche qui tourne.** Vous ne vous rendrez pas toujours compte de cette proximité.

**Laissez les brosses tourner à la vitesse de fonctionnement pendant au moins une minute avant d'utiliser la meule. Durant cette période, personne ne doit se tenir devant la meule ou en ligne avec celle-ci.** Pendant la période de rodage, les poils ou fils de fer seront éjectés de la brosse.

**Les brosses (à poils standards ou métalliques) ne doivent jamais être utilisées au-dessus de 15 000**

**tr/min. Dirigez la décharge de la brosse métallique en rotation en sens opposé à vous.** Des petites particules et des petits fragments de fil peuvent être déchargés à grande vitesse durant l'action de « nettoyage » de ces brosses et peuvent se loger dans votre peau. À haute vitesse, les poils ou fils de fer mal attachés seront éjectés.

**Portez des gants et un écran de protection quand vous utilisez une brosse à poils standard ou une brosse métallique.** N'appuyez que légèrement la brosse à poils standard ou la brosse métallique sur la pièce car seuls les extrémités des brins sont actives. Si on appuie trop fort, les brins subissent des contraintes exagérées résultant en un mécanisme d'essuyage suivi de l'éjection de brins.

**Maniez soigneusement l'outil aussi bien que les meules individuelles pour éviter les éclats ou les fissurations.** Posez une nouvelle meule si l'outil tombe pendant la rectification. N'utilisez pas une meule qui peut être endommagée. Les fragments d'une meule qui éclate durant le fonctionnement seront projetés à grande vitesse et pourraient frapper des personnes présentes ou vous-même.

**N'utilisez jamais de lames émoussées ou abîmées.** Les lames affilées doivent être maniées soigneusement. Les mèches abîmées peuvent se rompre brusquement durant l'usage. Les lames émoussées nécessitent plus de force pour pousser l'outil, causant éventuellement un bris de la lame.

**Utilisez des pinces pour supporter l'ouvrage autant que possible. Ne tenez jamais un petit ouvrage d'une main et l'outil de l'autre main pendant que celui-ci est en usage.** Prévoyez un espace suffisant, d'au moins 150 mm, entre votre main et la mèche qui tourne. Les pièces rondes, telles que tiges cylindriques, tuyaux ou tubes, ont tendance à rouler pendant qu'on les coupe et, de ce fait, la mèche peut « mordre » ou sauter vers vous. En fixant un petit ouvrage, vous pourrez utiliser vos deux mains pour contrôler l'outil.

**Inspectez l'ouvrage avant de le couper. Avant de couper un ouvrage de forme irrégulière, planifiez votre travail de manière à ce que l'ouvrage ne glisse pas et ne vienne pas pincer la mèche qui sera arrachée de votre main.** Ainsi, si vous taillez du bois, assurez-vous de l'absence de clous ou de corps étrangers dans l'ouvrage. Sous l'effet du contact avec

des clous ou corps étrangers, la mèche peut sauter.

**Ne mettez jamais l'outil en marche alors que la lame est enfoncée dans le matériau.** Le tranchant de la lame peut se coincer dans le matériau et vous faire perdre le contrôle du couteau.

**Évitez de faire rebondir et de heurter la meule, surtout en travaillant des coins, des arêtes vives, etc.** Ceci peut causer une perte de contrôle et un rebond.

**Le sens d'avance de la mèche dans l'ouvrage lorsque vous taillez, détourez ou coupez est très important. Avancez toujours la mèche dans l'ouvrage dans le sens dans lequel le tranchant sort de l'ouvrage (ce qui correspond au sens d'éjection des copeaux).** L'avance de l'outil dans le mauvais sens fait sortir le tranchant de la mèche de l'ouvrage et tire l'outil dans le sens de cette avance.

**Si le matériau ou la mèche se grippe ou se bloque, mettez l'outil hors tension « OFF » par l'interrupteur. Attendez que toutes les pièces mobiles s'immobilisent et débranchez l'outil, procédez ensuite à débloquer l'ouvrage bloqué.** Si l'interrupteur de l'outil est laissé en position de marche « ON », l'outil pourrait se remettre en marche par mégarde et causer ainsi des blessures graves.

**Ne laissez pas un outil en marche sans surveillance, mettez hors tension.** L'outil peut être déposé en toute sécurité uniquement lorsqu'il s'est arrêté complètement.

**Ne rectifiez et ne poncez pas à proximité de matières inflammables.** Les étincelles provenant de la meule pourraient enflammer ces matières.

**Ne touchez pas la mèche ou la douille après usage.** Après usage, la mèche et la douille sont trop chaudes pour être touchées à mains nues.

**Nettoyez régulièrement les prises d'air de l'outil à l'aide d'air comprimé.** Une accumulation excessive de métal en poudre à l'intérieur du carter du moteur peut causer des défaillances électriques.

**Ne soyez pas dupé par la familiarité acquise par un usage fréquent de votre outil rotatif.** N'oubliez pas qu'une fraction de seconde d'insouciance suffit à infliger des blessures graves.

**Ne modifiez pas l'outil et n'en faites pas un usage erroné.** Toute altération ou modification constitue un

usage erroné et peut provoquer des blessures graves.

**Ce produit n'a pas été conçu pour être utilisé comme fraise de dentiste ou pour des applications médicales sur des personnes ou des animaux.** Il y a risque de blessure grave.

**Lorsque vous utilisez les scies en acier, les disques de découpage, les couteaux à grande vitesse ou les couteaux au carbure de tungstène, assurez-vous que la pièce est toujours bien assujettie. Ne tentez jamais de tenir la pièce d'une seule main tout en utilisant l'un de ces accessoires.** La raison en est que ces roues grippent lorsqu'elles sont le moins inclinées dans la rainure, et elles peuvent alors rebondir, vous faisant ainsi perdre le contrôle et causant des blessures graves. Votre autre main doit servir à stabiliser et guider la main qui tient l'outil. Lorsqu'un disque de découpage grippe, on peut généralement s'attendre à ce qu'il se brise. Lorsque la scie en acier, les couteaux à grande vitesse ou le couteau au carbure de tungstène grippent, ils peuvent sauter hors de la rainure et vous pouvez perdre le contrôle de l'outil.

### **⚠ AVERTISSEMENT**

**Les travaux à la machine tel que ponçage, sciage, meulage, perçage et autres travaux du bâtiment peuvent créer des poussières contenant des produits chimiques qui sont des causes reconnues de cancer, de malformation congénitale ou d'autres problèmes reproductifs. Ces produits chimiques sont, par exemple :**

- Le plomb provenant des peintures à base de plomb,
- Les cristaux de silices provenant des briques et du ciment et d'autres produits de maçonnerie, et
- L'arsenic et le chrome provenant des bois traités chimiquement.

Le niveau de risque dû à cette exposition varie avec la fréquence de ces types de travaux. Pour réduire l'exposition à ces produits chimiques, il faut travailler dans un lieu bien ventilé et porter un équipement de sécurité approprié tel que certains masques à poussière conçus spécialement pour filtrer les particules microscopiques. Cet outil n'est pas prévu pour les enfants de moins de 15 ans.

## Mise au rebut des piles

### Piles nickel-cadmium

Si le produit est équipé d'une pile nickel-cadmium, la pile doit être ramassée, recyclée ou mise au rebut d'une manière qui ne soit pas nocive pour l'environnement.



“Le sceau RBRC de recyclage des piles, homologué par l'EPA (Agence pour la protection de l'environnement des États-Unis), qui se trouve sur les piles au nickel-cadmium (Ni-Cd) indique que

Robert Bosch Tool Corporation participe volontairement à un programme industriel de ramassage et de recyclage de ces piles au terme de leur vie utile, pourvu qu'elles soient mises hors service aux États-Unis ou au Canada. Le programme du RBRC offre une alternative pratique à la mise des piles au Ni-Cd usées au rebut ou au ramassage d'ordures municipal, ce qui pourrait être interdit dans votre région.

Veuillez appeler le 1-800-8-BATTERY pour obtenir de

plus amples renseignements sur le recyclage des piles au Ni-Cd et sur les restrictions ou interdictions de mise au rebut qui s'appliquent à votre région ou renvoyez vos piles à un Centre de Service Skil/Bosch/Dremel pour recyclage. La participation de Robert Bosch Tool Corporation à ce programme s'inscrit dans le contexte de notre engagement à préserver notre environnement et à conserver nos ressources naturelles.”

### **⚠ AVERTISSEMENT**









**Ne tentez pas de désassembler le bloc-piles ou d'enlever tout composant faisant saillie des bornes de piles, ce qui peut provoquer un incendie ou des blessures.** Avant la mise au rebut, protégez les bornes exposées à l'aide d'un ruban isolant épais pour prévenir le court-circuitage.

### Pile alcalines

Les piles alcalines du commerce peuvent être mises au rebut normalement avec les autres déchets solides municipaux.

## Symboles

**IMPORTANT** : Certains des symboles suivants peuvent être utilisés sur votre outil. Veuillez les étudier et apprendre leur signification. Une interprétation appropriée de ces symboles vous permettra d'utiliser l'outil de façon plus efficace et plus sûre.

Symbole	Nom	Désignation/Explication
V	Volts	Tension (potentielle)
A	Ampères	Courant
Hz	Hertz	Fréquence (cycles par seconde)
W	Watt	Puissance
kg	Kilogrammes	Poids
min	Minutes	Temps
s	Secondes	Temps
∅	Diamètre	Taille des mèches de perceuse, meules, etc.
$n_0$	Vitesse à vide	Vitesse de rotation, à vide
.../min	Tours ou mouvement alternatif par minute	Tours, coups, vitesse en surface, orbites, etc., par minute,
0	Position d'arrêt	Vitesse zéro, couple zéro ...
1, 2, 3, ... I, II, III, ...	Réglages du sélecteur	Réglages de vitesse, de couple ou de position. Un nombre plus élevé signifie une vitesse plus grande.
	Sélecteur variable à l'infini avec arrêt	La vitesse augmente depuis le réglage 0
	Flèche	Action dans la direction de la flèche
	Courant alternatif	Type ou caractéristique du courant
	Courant continu	Type ou caractéristique du courant
	Courant alternatif ou continu	Type ou caractéristique du courant
	Construction classe II isolation	Désigne des outils construits avec double
	Borne de terre	borne de mise à la terre
	Symbole d'avertissement	Alerte l'utilisateur aux messages d'avertissement.
	Sceau Ni-Cad RBRCmc	Désigne le programme de recyclage des piles Ni-Cad.

## Symboles

**Important** : Certains des symboles suivants peuvent être utilisés sur votre outil. Veuillez les étudier et apprendre leur signification. Une interprétation appropriée de ces symboles vous permettra d'utiliser l'outil de façon plus efficace et plus sûre.



Ce symbole signifie que cet outil est approuvé par Underwriters Laboratories.



Ce symbole signifie que cet outil est approuvé conformément aux normes canadiennes par Underwriters Laboratories.



Ce symbole signifie que cet outil est approuvé par l'Association canadienne de normalisation.



Ce symbole signifie que cet outil est approuvé par Underwriters Laboratories et qu'il a été homologué selon les normes canadiennes par Underwriters Laboratories.



Ce symbole signifie que cet outil se conforme aux normes mexicaines NOM.

## Description fonctionnelle et spécifications

**AVERTISSEMENT** Débranchez le bloc-pile de l'outil ou placez l'interrupteur à la position de blocage ou d'arrêt avant d'effectuer tout assemblage ou réglage ou de changer les accessoires. Ces mesures de sécurité préventives réduisent le risque d'une mise en marche accidentelle de l'outil.

### Outil à découper les citrouilles

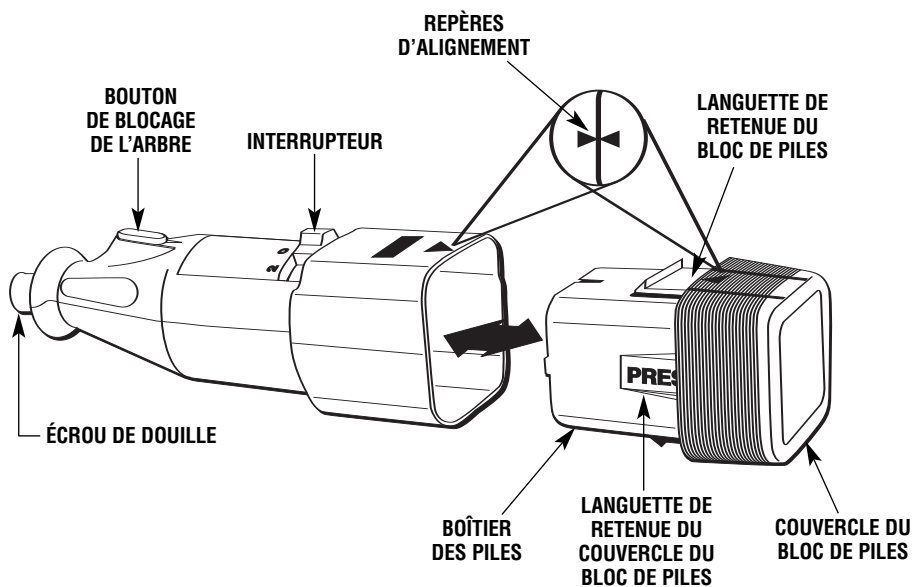

Numéro de modèle	764
Intensité nominale	6,0 V $\equiv$
Régime à vide	$n_0$ 6 000-12 000/min
Capacités de la douille	0,8 mm, 1,6 mm, 2,4 mm, 3,2 mm

## Assemblage

**⚠ AVERTISSEMENT** ASSUREZ-VOUS TOUJOURS QUE L'OUTIL EST À LA POSITION "OFF" AVANT DE CHANGER LES ACCESSOIRES OU LES DOUILLES, OU DE FAIRE L'ENTRETIEN DE VOTRE OUTIL ROTATIF SANS CORDON.

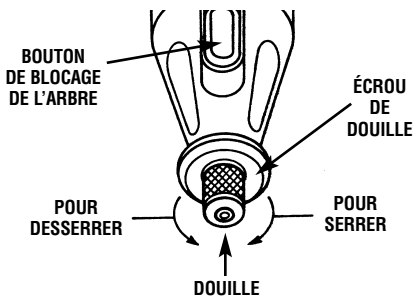

(La douille de 3,2 mm est comprise avec votre outil)

**ÉCROU DE DOUILLE** — Pour desserrer, appuyez d'abord sur le bouton de blocage de l'arbre et tournez l'écrou de douille à la main jusqu'à ce que le dispositif de blocage engage l'arbre, empêchant ainsi toute rotation ultérieure.

**⚠ MISE EN GARDE** N'appuyez pas sur la bouton de blocage de l'arbre pendant que l'outil est en marche.

L'arbre étant bloqué, desserrez l'écrou de douille à la main. Changez les accessoires en insérant le nouveau le plus loin possible dans la douille de serrage, réduisant ainsi les possibilités qu'il ne se libère ou ne se déséquilibre. L'arbre étant bloqué, serrez à la main l'écrou de douille jusqu'à ce que la tige de l'accessoire soit retenue solidement par la douille. **Évitez de serrer l'écrou de douille trop fort quand il n'y a pas d'em-bout.**

**DOUILLES** — Quatre tailles différentes de douilles (reportez-vous à l'illustration), adaptées à des tailles différentes de tiges, sont offertes pour votre outil rotatif sans cordon. Pour poser une autre douille, retirez l'écrou de la douille ainsi que la douille à remplacer. Insérez l'extrémité non fendue de la douille dans l'ouverture à l'extrémité de l'arbre de l'outil.

**TABEAU D'IDENTIFICATION DES DOUILLES DE SERRAGE** — Les tailles des douilles de serrage peuvent être identifiées par les anneaux à l'extrémité arrière de la douille.

La douille de 0,8 mm possède un (1) anneau.  
La douille de 1,6 mm possède deux (2) anneaux.  
La douille de 2,4 mm possède trois (3) anneaux.  
La douille de 3,2 mm ne possède aucun anneau.

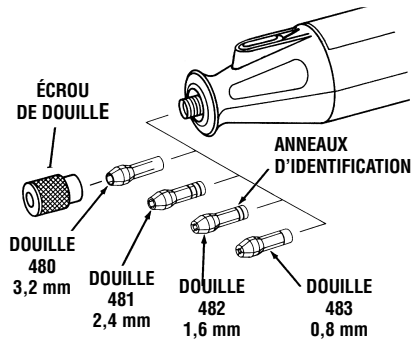

Remplacez l'écrou sur l'arbre. **Utilisez toujours la douille de même grosseur que la tige de l'accessoire que vous désirez utiliser.** Ne forcez jamais une tige trop grosse pour la douille.

**ÉQUILIBRAGE DES ACCESSOIRES** — Pour le travail de précision, il est important que tous les accessoires soient bien équilibrés (tout comme les pneus de votre voiture). Pour rectifier ou équilibrer un accessoire, desserrez légèrement l'écrou de la douille, et tournez l'accessoire ou la douille d'un quart de tour. Resserrez l'écrou de la douille et mettez l'outil rotatif sans cordon en marche. Le son qui se fait entendre et le maniement de l'outil devraient vous indiquer si l'accessoire est bien équilibré. Continuez l'ajustement de cette façon jusqu'à ce que vous obteniez le meilleur équilibre. Pour maintenir l'équilibre des pointes de meule abrasive, avant chaque usage, alors que la pointe de roue est retenue fermement dans la douille, mettez l'outil rotatif sans cordon en marche et tenez la pierre à rectifier 415 légèrement appuyée sur la pointe de la meule en rotation. Ceci a pour effet d'éliminer les points élevés tout en rectifiant la pointe de meule pour un meilleur équilibre.

N'oubliez pas que votre nouvel outil rotatif sans cordon Dremel constitue le meilleur outil à moteur du genre. Cependant, son rendement ne peut dépasser celui des accessoires avec lesquels il est utilisé. Nous vous recommandons d'utiliser uniquement les accessoires

Dremel. L'utilisation de tout autre accessoire peut présenter un danger. Nous espérons que vous utiliserez votre outil rotatif sans cordon Dremel avec plaisir pendant de nombreuses années.

### Installation des piles

1. Enlevez le bloc de piles de l'outil en appuyant sur ses deux languettes afin de pouvoir le faire glisser hors de l'outil.

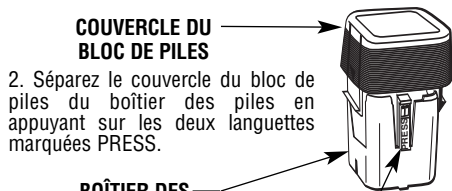
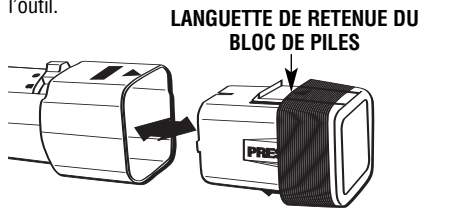

2. Séparez le couvercle du bloc de piles du boîtier des piles en appuyant sur les deux languettes marquées PRESS.



3. Insérez quatre piles de taille AA dans le boîtier des piles en faisant bien attention à leur sens. Remarque : le sens correct de montage des piles est indiqué sur les deux schémas se trouvant sur le boîtier des piles.

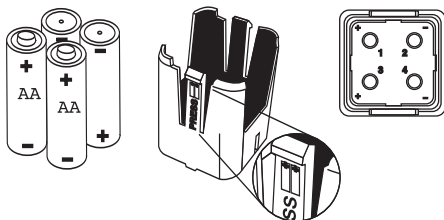

4. Alignez l'encoche du couvercle du bloc de piles sur la flèche du boîtier des piles et enfoncez pour assembler. Les deux pièces ne peuvent être assemblées que si la flèche est en face de l'encoche. Un déclic se produit quand on assemble ces deux pièces.

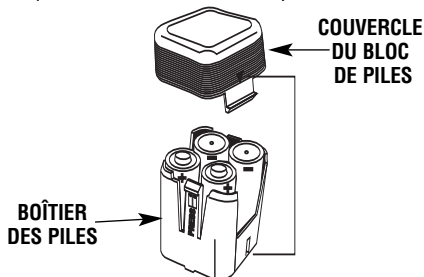

5. Insérez le bloc de piles dans l'outil en positionnant sa flèche en face de celle de l'outil. Les deux pièces ne peuvent être assemblées que si les deux flèches sont alignées. Un déclic se produit quand on assemble ces deux pièces.

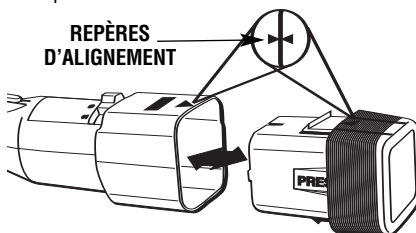

**⚠ AVERTISSEMENT** RISQUE D'INCENDIE, UTILISEZ EXCLUSIVEMENT DES PILES ALCALINES DE 1,5 V.

**⚠ AVERTISSEMENT** N'installez pas les piles à l'envers, ne les rechargez pas, ne les jetez pas au feu. Les piles risquent d'exploser ou de fuir.



## Consignes d'utilisation

### Instructions pour le kit de découpage de citrouilles

Le kit de découpage de citrouilles Dremel contient 5 pochoirs, ce qui vous permet de commencer immédiatement à découper ! Vous pouvez également trouver des centaines d'autres pochoirs partout où on vend du matériel de découpage de citrouilles. L'Internet est un bon moyen de se procurer gratuitement des pochoirs, et vous pouvez aussi en créer facilement vous-mêmes ! Toute image qui peu être décalquée peut servir de pochoir. Vous pouvez même prendre une photo de votre personne ou objet favori, la télécharger dans un programme de retouche photographique et la convertir en noir et blanc. Il existe de nombreux sites Internet qui proposent des pochoirs gratuits ainsi que des instructions pour en créer vous-mêmes. Utilisez un moteur de recherche Internet et saisissez « Pumpkin Carving with Dremel » ou « Pumpkin Carving Templates ».

Remarque importante : Le kit de découpage de citrouilles Dremel s'utilise pour creuser dans la peau de la citrouille afin que la lumière filtre à travers la citrouille. Il ne faut pas transpercer complètement la paroi de la citrouille.

1. À l'aide d'un couteau, découper le couvercle de votre citrouille. Inclinez le couteau vers le centre de la citrouille lors du découpage pour permettre au couvercle de reposer au sommet de la citrouille après l'avoir découpé.

2. À l'aide d'une grande cuillère, évidez complètement la citrouille. Il est préférable que l'épaisseur de la paroi restante soit entre 1/4 po et 1/2 po.

3. Suivant la taille de votre citrouille, vous pouvez au besoin réduire ou agrandir votre pochoir à la photocopieuse.

4. Collez votre pochoir sur la citrouille avec de la colle en bombe.

5. Démarrez l'outil sur la vitesse lente (LOW) et commencer à découper en suivant le pourtour des zones à enlever.

6. Vous pouvez utiliser la vitesse rapide (HIGH) quand vous avez beaucoup de matière à enlever.

7. Il est important d'enlever à peu près la même épaisseur sur toute la citrouille afin d'arriver à une profondeur uniforme.

8. Une fois terminé, enlevez le pochoir en papier, placez une source de lumière, une bougie par exemple, dans la citrouille, éteignez la lumière de la pièce et observez la lumière qui filtre de votre citrouille.

9. Si vous voulez que la lumière brille plus fort, allumez la lumière de la pièce, enlevez la bougie et creusez le motif plus profond.

### Utilisation de l'outil rotatif sans cordon

Apprendre à utiliser l'outil rotatif sans cordon, c'est d'abord en connaître le maniement. Tenez-le dans votre main pour en sentir le poids et l'équilibre. Habituez-vous à la forme conique de son boîtier qui permet d'empoigner l'outil rotatif sans cordon comme s'il s'agissait d'un stylo ou d'un crayon.

Lorsque vous mettez l'outil en marche pour la première fois, tenez-le éloigné de votre visage. Certains accessoires peuvent avoir été endommagés durant la manipulation et peuvent alors se séparer en morceaux lorsqu'ils atteignent une certaine vitesse. Ceci ne survient pas fréquemment, mais il vaut mieux prévenir.

Pratiquez d'abord sur des matériaux de rebut pour voir comment coupe l'outil rotatif sans cordon. N'oubliez pas que le travail est accompli par la vitesse de l'outil et par l'accessoire monté dans la douille de serrage. Vous ne devez pas vous appuyer sur l'outil ni pousser celui-ci dans le matériau.

Abaissez plutôt l'accessoire en rotation, légèrement vers la pièce, en le laissant toucher l'endroit où vous voulez commencer. Ayez vos efforts sur le guidage de l'outil sur la pièce, en n'exerçant qu'une très faible pression de votre main. Laissez l'accessoire faire le travail.

Il est habituellement préférable de passer l'outil plusieurs fois plutôt que de tenter de faire tout le travail d'une seule fois. Passez l'outil allant-venant sur la pièce, tout comme vous le feriez avec un petit pinceau. L'approche douce et adroite est celle qui convient le mieux à la plupart des tâches. Vous exercez ainsi un meilleur contrôle, êtes moins susceptible de commettre des erreurs, et obtenez le meilleur rendement de l'accessoire.

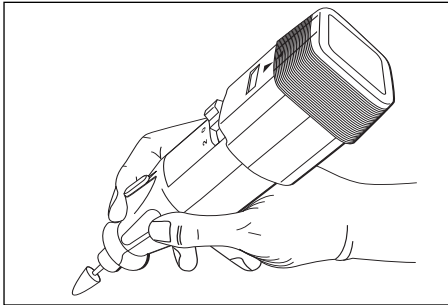

**Pour obtenir un meilleur contrôle dans le travail de précision, tenez le Outil Rotatif comme un crayon, entre le pouce et l'index.**

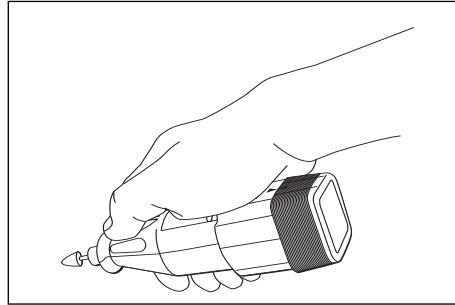

**Tenez l'outil dans la « paume de la main » pour le nettoyage de surfaces planes.**



## Vitesses de service et accessoires

Réglez l'indicateur de vitesse selon la tâche à accomplir pour obtenir les meilleurs résultats en utilisant des matériaux différents.

Utilisez une pièce d'essai afin de sélectionner la vitesse convenant à chaque tâche. Changez la vitesse pour trouver celle convenant le mieux à l'accessoire que vous utilisez et à la tâche à accomplir.

Le modèle 764 possède un interrupteur de BASSE et HAUTE vitesse. Lorsque l'indicateur est à la position 1 ou BASSE, l'outil tourne à environ 6,000 tours/minute. Lorsque l'indicateur est à la position 2 ou HAUTE, l'outil tourne à environ 12,000 tours/minute.

REMARQUE : La vitesse est affectée par un changement dans la tension d'alimentation. Si les piles sont affaiblies, leur tension réduite ralentit le moteur, surtout aux vitesses lentes. Si votre outil semble tourner moins vite qu'à l'habitude, remplacez les piles avec des piles neuves pour augmenter la vitesse de l'outil.

Pour contrôler la vitesse du modèle 764 il suffit de régler cet indicateur sur le boîtier.

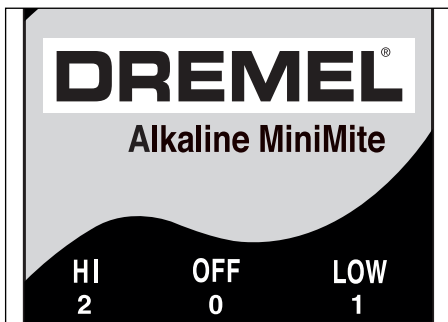

## Maintenance

### Entretien

**⚠ AVERTISSEMENT** IL N'EXISTE À L'INTÉRIEUR AUCUNE PIÈCE SUSCEPTIBLE D'ÊTRE ENTRETENUE PAR L'UTILISATEUR. L'entretien préventif exécuté par des personnes non autorisés peut entraîner un positionnement erroné des composants et des fils internes, ce qui peut présenter de graves dangers. Nous recommandons de confier toute intervention d'entretien sur l'outil à un centre de service-usine Dremel.

### Moteurs C.C.

Le moteur de votre outil a été conçu pour de nombreuses heures d'utilisation fiable. Pour maintenir l'efficacité maximale du moteur, nous recommandons de l'examiner tous les six mois. Seul un moteur de remplacement Dremel authentique, conçu spécialement pour votre outil, doit être utilisé.

### Nettoyage

**⚠ AVERTISSEMENT** Pour éviter les accidents, enlevez toujours le bloc de piles avant de nettoyer l'outil. La façon la plus efficace de nettoyer l'outil est à l'aide d'air sec comprimé. Portez toujours des lunettes de sécurité en nettoyant les outils à l'air comprimé.

Les prises d'air et les leviers de commutation doivent être gardés propres et exempts de corps étrangers. Ne tentez pas de nettoyer en insérant des objets pointus à travers l'ouverture.

**⚠ MISE EN GARDE** Certains solvants et agents nettoyants abîment les pièces en plastique. Citons notamment l'essence, le tétrachlorure de carbone, les solvants chlorés de nettoyage, l'ammoniaque et les détergers ménagers qui contiennent de l'ammoniaque.

## Garantie limitée de Dremel

Votre Outil Rotatif Dremel est garanti contre les vices de matériaux ou d'exécution pendant un délai cinq ans depuis la date d'achat. Dans l'hypothèse où le produit ne se conformerait pas à cette garantie écrite, veuillez procéder de la façon suivante :

1. NE RAPPORTEZ PAS le produit à l'endroit où vous l'avez acheté.
2. Emballez avec soin le produit seul, sans aucun autre article, et renvoyez-le, port payé, accompagné :
  - A. d'une copie de votre preuve d'achat datée (veuillez en garder une copie pour vous-même)
  - B. d'une déclaration écrite concernant la nature du problème
  - C. d'une indication de vos nom, adresse et numéro de téléphone, à l'adresse suivante :

### ÉTATS-UNIS

**Dremel Service Center**  
**4915 Twenty-First Street**  
**Racine, Wisconsin 53406**  
**1-800-437-3635**

OU

Dremel Service Center  
 4631 E. Sunny Dunes  
 Palm Springs, California 92264  
 1-800-437-3635

### CANADA

Giles Tool Agency  
 6520 Lawrence Av. East  
 Scarborough, Ontario  
 Canada M1C 4A7  
 1-888-285-3476

### À L'EXTÉRIEUR DU TERRITOIRE CONTINENTAL DES ÉTATS-UNIS

Consultez votre distributeur local ou écrivez à :  
 Dremel  
 4915 Twenty-First St., Racine, Wisconsin 53406

Nous vous recommandons d'assurer le paquet contre la perte ou les dommages en cours de route dont nous ne pouvons assumer la responsabilité.

Cette garantie n'est offerte qu'à l'acheteur enregistré d'origine. LES DOMMAGES AU PRODUIT RÉSULTANT DE MANIPULATIONS, ACCIDENT, USAGE ABUSIF, NÉGLIGENCE, RÉPARATIONS OU ALTÉRATIONS NON AUTORISÉES, UTILISATION D'ACCESSOIRES NON APPROUVÉS OU AUTRES CAUSES NON LIÉES À LA DÉFAILLANCE DES MATÉRIAUX OU DE L'EXÉCUTION NE SONT PAS COUVERTS PAR CETTE GARANTIE.

Aucun employé, mandataire, vendeur ou autre personne n'est autorisé à accorder des garanties au nom de Dremel. Si l'inspection effectuée par Dremel révèle que le problème a été causé par une défaillance des matériaux ou de l'exécution dans les limites de la garantie, Dremel réparera ou remplacera le produit gratuitement et renverra le produit port payé. Si elles peuvent être effectuées, les réparations rendues nécessaires par l'usure normale ou un usage abusif, ou les réparations du produit une fois expirée la période de garantie, seront facturées aux tarifs réguliers de l'usine.

DREMEL N'ACCORDE AUCUNE AUTRE GARANTIE DE QUELQUE NATURE QUE CE SOIT, EXPLICITE OU IMPLICITE, ET TOUTES LES GARANTIES IMPLICITES DE COMMERCIALISATION ET D'APTITUDE À UN USAGE PARTICULIER EN SUS DE L'OBLIGATION SUSVISÉE SONT DÉNIÉES PAR LES PRÉSENTES PAR DREMEL ET EXCLUES DE CETTE GARANTIE LIMITÉE.

Cette garantie vous accorde certains droits précis, et vous pouvez également avoir d'autres droits qui varient d'un endroit à un autre. L'obligation du garant se limite à réparer ou remplacer le produit. Le garant n'est responsable d'aucun dommage accessoire ou indirect attribuable à cette supposée défaillance. Certaines juridictions ne permettent pas l'exclusion ou la limitation des dommages accessoires ou indirects ; il se peut donc que les limitations ou l'exclusion qui précède ne s'appliquent pas à vous.

En ce qui concerne les prix et la façon de vous prévaloir de la garantie sur le territoire continental des États-Unis, mettez-vous en contact avec votre distributeur Dremel local.

Exportado por: Robert Bosch Tool Corporation Mt. Prospect, IL 60056 -2230, E.U.A.

Importado en México por: Robert Bosch, S.A. de C.V., Calle Robert Bosch No. 405, Zona Industrial, Toluca, Edo. de México, C.P. 50070, Tel. (722) 2792300

# DREMEL®

## Herramienta para tallar calabazas modelo 764 Manual del usuario

SEA SINCERO ... ¿Ha leído este MANUAL DEL USUARIO?

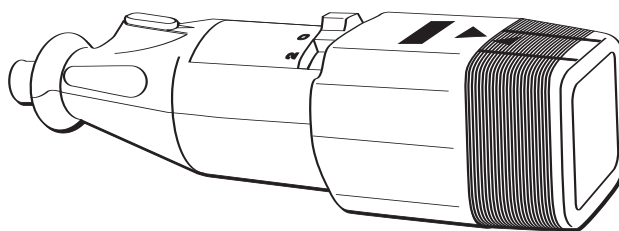

- Seguridad
- Ensamblaje
- Funcionamiento
- Información sobre accesorios
- Garantía
- Piezas de repuesto

**DREMEL®** P.O. Box 1468  
Racine, Wisconsin 53401

**1-800-437-3635**

<http://www.dremel.com>

Los productos de la marca Dremel son fabricados y vendidos por la  
División Dremel de Robert Bosch Tool Corporation

## Normas generales de seguridad para todas las herramientas accionadas por baterías



### ADVERTENCIA

**Lea y entienda todas las instrucciones.** El incumplimiento de todas las instrucciones indicadas a continuación puede dar lugar a sacudidas eléctricas, incendios y/o lesiones personales graves.

### CONSERVE ESTAS INSTRUCCIONES

#### Area de trabajo

**Mantenga el área de trabajo limpia y bien iluminada.** Las mesas desordenadas y las áreas oscuras invitan a que se produzcan accidentes.

**No utilice herramientas mecánicas en atmósferas explosivas, tales como las existentes en presencia de líquidos, gases o polvos inflamables.** Las herramientas mecánicas generan chispas y éstas pueden dar lugar a la ignición del polvo o los vapores.

**Mantenga a las personas que se encuentren presentes, a los niños y a los visitantes alejados al utilizar una herramienta mecánica.** Las distracciones pueden hacer que usted pierda el control.

#### Seguridad eléctrica

**Una herramienta accionada por baterías que tenga baterías integradas o un paquete de baterías separado se debe recargar solamente con el cargador especificado para la batería.** Un cargador que puede ser adecuado para un tipo de batería puede crear un peligro de incendio cuando se usa con otra batería.

**Utilice la herramienta accionada por baterías solamente con el paquete de baterías designado específicamente.** El uso de cualquier otra batería puede crear un peligro de incendio.

#### Seguridad personal

**Manténgase alerta, fíjese en lo que está haciendo y use el sentido común cuando utilice una herramienta mecánica. No use la herramienta cuando esté cansado o se encuentre bajo la influencia de drogas, alcohol o medicamentos.** Un momento de distracción al utilizar herramientas mecánicas puede dar lugar a lesiones personales graves.

**Vístase adecuadamente. No se ponga ropa holgada ni joyas. Sujétese el pelo.** Mantenga el pelo, la ropa y los guantes alejados de las piezas móviles. La ropa holgada, las joyas o el pelo largo pueden quedar atrapados en las piezas móviles. Mantenga los mangos secos, limpios y libres de aceite y grasa.

**Evite el arranque accidental. Asegúrese de que el interruptor esté en la posición fijada o de apagado antes de introducir el paquete de baterías.** Llevar herramientas con el dedo en el interruptor o introducir el paquete de baterías en una herramienta con el interruptor en la posición de encendido invita a que se produzcan accidentes.

**Quite las llaves de ajuste o de tuerca antes de encender la herramienta.** Una llave de ajuste o de tuerca que se deje puesta en una pieza giratoria de la herramienta puede ocasionar lesiones personales.

**No intente alcanzar demasiado lejos. Mantenga un apoyo de los pies y un equilibrio adecuados en todo momento.** El apoyo de los pies y el equilibrio adecuados permiten un mejor control de la herramienta en situaciones inesperadas.

**Utilice equipo de seguridad. Use siempre protección de los ojos.** Se debe utilizar una máscara antipolvo, zapatos de seguridad antideslizantes, casco o protección de los oídos según lo requieran las condiciones.

#### Utilización y cuidado de las herramientas

**Utilice abrazaderas u otro modo práctico de fijar y soportar la pieza de trabajo a una plataforma estable.** La sujeción de la pieza de trabajo con la mano o contra el cuerpo resulta inestable y puede ocasionar pérdida de control.

**No fuerce la herramienta. Use la herramienta correcta para la aplicación que desea.** La herramienta correcta hará el trabajo mejor y con más seguridad a la capacidad nominal para la que está diseñada.

**No utilice esta herramienta si el interruptor no la enciende o apaga.** Una herramienta que no se puede controlar con el interruptor es peligrosa y se debe reparar.

**Desconecte el paquete de baterías de la herramienta o ponga el interruptor en la posición fijada o de apagado antes de hacer cualquier ajuste, cambiar accesorios o guardar la herramienta.** Dichas medidas pre-

ventivas de seguridad reducen el riesgo de arrancar la herramienta accidentalmente.

**Guarde las herramientas que no esté usando fuera del alcance de los niños y otras personas no capacitadas.** Las herramientas son peligrosas en las manos de los usuarios no capacitados.

**Cuando no se esté utilizando el paquete de baterías, manténgalo alejado de otros objetos metálicos como: sujetapapeles, monedas, llaves, clavos, tornillos u otros objetos metálicos pequeños que pueden hacer una conexión de un terminal con otro.** El cortocircuito de los terminales de las baterías puede causar chispas, quemaduras o un incendio.

**Mantenga las herramientas con cuidado. Conserve las herramientas de corte afiladas y limpias.** Las herramientas mantenidas adecuadamente, con bordes de corte afilados, tienen menos probabilidades de atascarse y son más fáciles de controlar.

**Compruebe la desalineación o el atasco de las piezas móviles, la ruptura de piezas y cualquier otra situación que pueda afectar el funcionamiento de las herramientas. Si la herramienta está dañada, haga que realicen un servicio de ajustes y reparaciones a**

**la herramienta antes de usarla.** Muchos accidentes son causados por herramientas mantenidas deficientemente.

**Utilice únicamente accesorios que estén recomendados por el fabricante de su modelo.** Los accesorios que pueden ser adecuados para una herramienta pueden volverse peligrosos cuando se utilizan en otra herramienta.

### Servicio

**El servicio de ajustes y reparaciones de una herramienta debe ser realizado únicamente por personal de reparaciones competente.** El servicio o mantenimiento realizado por personal no competente podría ocasionar un peligro de que se produzcan lesiones.

**Al realizar servicio de ajustes y reparaciones de una herramienta, utilice únicamente piezas de repuesto idénticas. Siga las instrucciones que aparecen en la sección Mantenimiento de este manual.** El uso de piezas no autorizadas o el incumplimiento de las instrucciones de Mantenimiento puede ocasionar un peligro de que se produzcan sacudidas eléctricas o lesiones.

## Normas de seguridad para herramienta giratoria sin cordón

**Los accesorios deben tener capacidad nominal para al menos la velocidad recomendada en la etiqueta de advertencia de la herramienta.** Las muelas y otros accesorios que funcionen a velocidades superiores a la velocidad nominal pueden saltar en pedazos y causar lesiones.

**Sujete siempre la herramienta por las superficies de agarre aisladas al realizar una operación en la que la herramienta de corte pueda entrar en contacto con cables ocultos.** El contacto con un cable con corriente transmitirá corriente a las piezas metálicas al descubierto y hará que el operador reciba sacudidas eléctricas. Si el corte en paredes existentes u otras áreas ciegas donde puedan existir cables eléctricos es inevitable, desconecte todos los fusibles o cortacircuitos que alimentan el lugar de trabajo.

**Antes de cambiar accesorios, quite el paquete de baterías.** Puede producirse un arranque accidental debido a que las herramientas accionadas por baterías que tengan una batería introducida estén en situación operativa.

**Sepa la ubicación del interruptor.** Al dejar la herramienta o al recogerla, usted podría activar el interruptor accidentalmente.

**Sujete siempre la herramienta con las dos manos durante el arranque.** El par de reacción del motor puede hacer que la herramienta se tuerza.

**Use siempre gafas de seguridad y máscara antipolvo. Use la herramienta únicamente en un área bien ventilada.** La utilización de dispositivos de seguridad personal y el trabajar en un entorno seguro reducen el riesgo de que se produzcan lesiones.

**Después de cambiar las brocas o de hacer ajustes, asegúrese de que la tuerca del portaherramienta y otros dispositivos de ajuste estén apretados firmemente.** Un dispositivo de ajuste flojo puede desplazarse inesperadamente, causando pérdida de control, y los componentes giratorios flojos saldrán despedidos violentamente.

**No ponga las manos en el área de la broca que gira.** Es posible que la proximidad de la mano a la broca que gira no siempre sea obvia.

**Deje que los cepillos estén en marcha a la velocidad de funcionamiento durante al menos un minuto antes de utilizar la rueda. Durante este tiempo nadie debe situarse delante del cepillo o en línea con éste.** Las cerdas o los alambres sueltos se desprenderán durante el tiempo de rodaje.

**Los cepillos de cerda nunca deben utilizarse a velocidades superiores a 15 000 revoluciones/min. Dirija la descarga de la escobilla de alambre que gira de manera que se aleje de usted.** Durante la acción de "limpieza" con estas escobillas pueden descargarse pequeñas partículas y diminutos fragmentos de alambre a alta velocidad que pueden incrustarse en la piel. Las cerdas o los alambres se desprenderán del cepillo a altas velocidades.

**"Use guantes protectores y careta protectora con los cepillos de alambre o de cerda. Aplique los cepillos de alambre o de cerda ligeramente a la pieza de trabajo, ya que sólo las puntas del alambre o de las cerdas hacen el trabajo.** Una presión "fuerte" en el alambre o las cerdas hará que el alambre o la cerda se someta a una tensión excesiva, lo cual dará como resultado una acción de latigazo y hará que las cerdas o el alambre se descarguen."

**Maneje cuidadosamente la herramienta y las ruedas de amolar individuales para evitar que se mellen o se agrieten. Instale una muela nueva si la herramienta se cae al amolar. No use una muela que pueda estar dañada.** Los fragmentos de una muela que salta en pedazos durante el funcionamiento saldrán despedidos a gran velocidad y posiblemente le golpearán a usted o golpearán a las personas que estén presentes.

**Nunca use brocas desafiladas o dañadas. Las brocas afiladas se deben manejar con cuidado.** Las brocas dañadas pueden romperse bruscamente durante el uso. Las brocas desafiladas requieren más fuerza para empujar la herramienta, con lo que es posible que la broca se rompa.

**Use abrazaderas para soportar la pieza de trabajo siempre que resulte práctico. Nunca tenga una pieza de trabajo pequeña en una mano y la herramienta en la otra mano mientras esté utilizando la herramienta. Deje que haya suficiente espacio, al menos 150 mm pulgadas, entre la mano y la broca que gira.** El material redondo, tal como las varillas con espiga, las tuberías y los tubos, tiene tendencia a rodar cuando se corta y puede hacer que la broca "muerdá" o salte hacia usted. El fijar con abrazaderas una pieza de trabajo pequeña le per-

mite usar ambas manos para controlar la herramienta.

**Inspeccione la pieza de trabajo antes de cortar. Al cortar piezas de trabajo que tengan forma irregular, planifique el trabajo para que la pieza de trabajo no patine ni pellizque la broca y le sea arrancada de las manos.** Por ejemplo, si talla madera, asegúrese de que no haya clavos ni objetos extraños en la pieza de trabajo. Los clavos o los objetos extraños pueden hacer que la broca salte.

**Nunca arranque la herramienta cuando la broca esté acoplada en el material.** El borde de corte de la broca puede engancharse en el material, causando pérdida de control de la cortadora.

**Evite que la muela rebote y se atasque, especialmente al trabajar en esquinas, bordes afilados, etc.** Esto puede causar pérdida de control y retroceso.

**El sentido de avance con la broca en el interior del material al tallar, fresar o cortar es muy importante. Haga avanzar siempre la broca hacia el interior del material en el mismo sentido en que el borde de corte esté saliendo del material (que es el mismo sentido en que las virutas salen despedidas).** El hacer avanzar la herramienta en sentido incorrecto hace que el borde de corte de la broca se salga de la pieza de trabajo y tire de la herramienta en el sentido de dicho avance.

**Si la pieza de trabajo o la broca se atasca o se engancha, apague la herramienta utilizando el interruptor (posición "OFF"). Espere a que todas las piezas móviles se detengan, desenchufe la herramienta y luego libere el material atascado.** Si el interruptor de la herramienta se deja encendido (posición "ON"), la herramienta podría volver a arrancar inesperadamente, causando graves lesiones personales.

**No deje desatendida una herramienta en marcha. Apáguela.** Solamente cuando la herramienta se detenga por completo es seguro dejarla.

**No amuele ni lije cerca de materiales inflamables.** Las chispas provenientes de la muela podrían inflamar estos materiales.

**No toque la broca ni el portaherramienta después de la utilización.** Después de la utilización, la broca y el portaherramienta están demasiado calientes para tocarlos con las manos desnudas.

**Limpie regularmente con aire comprimido las aberturas de ventilación de la herramienta.** La acumulación excesiva de metal en polvo dentro de la caja del motor puede causar averías eléctricas.



**No deje que el trabajar de manera confiada debido a la familiarización adquirida con el uso frecuente de la herramienta giratoria se convierta en algo habitual.** Recuerde siempre que un descuido de una fracción de segundo es suficiente para causar lesiones graves.

**No altere ni utilice incorrectamente la herramienta.** Cualquier alteración o modificación constituye uso incorrecto y puede tener como resultado graves lesiones personales.

**Este producto no está diseñado para utilizarse como un taladro dental, en aplicaciones médicas en personas o veterinarias.** Podría causar lesiones graves.

**Al utilizar sierras de acero, ruedas de recortar, cortadores de alta velocidad o cortadores de carburo de tungsteno, tenga siempre la pieza de trabajo fija con abrazaderas. Nunca intente sujetar la pieza de trabajo con una mano cuando esté utilizando cualquiera de estos accesorios.** La razón es que estas ruedas se atascan si se ladean ligeramente en la ranura y pueden experimentar retroceso, causando una pérdida de control que tendrá como resultado lesiones graves. La otra mano se debe utilizar para afianzar y guiar la mano que sujeta la herramienta. Cuando una rueda de recortar se atasca, normalmente la propia rueda se rompe. Cuando la sierra de acero, los cortadores de alta velocidad o el

cortador de carburo de tungsteno se atascan, es posible que salten y se salgan de la ranura, con lo que usted podría perder el control de la herramienta.

**⚠ ADVERTENCIA** **Cierto polvo generado por el lijado, aserrado, amolado y taladrado mecánicos, y por otras actividades de construcción, contiene agentes químicos que se sabe que causan cáncer, defectos de nacimiento u otros daños sobre la reproducción. Algunos ejemplos de estos agentes químicos son:**

- Plomo de pinturas a base de plomo,
- Sílice cristalina de ladrillos y cemento y otros productos de mampostería, y
- Arsénico y cromo de madera tratada químicamente.

Su riesgo por causa de estas exposiciones varía, dependiendo de con cuánta frecuencia realice este tipo de trabajo. Para reducir su exposición a estos agentes químicos: trabaje en un área bien ventilada y trabaje con equipo de seguridad aprobado, como por ejemplo máscaras antipolvo que estén diseñadas especialmente para impedir mediante filtración el paso de partículas microscópicas.

Esta herramienta no está diseñada para ser utilizada por niños de 14 años y menores de esa edad.

## Eliminación de las baterías

### Baterías de níquel-cadmio

Si este producto está equipado con una batería de níquel-cadmio, dicha batería debe recogerse, reciclarse o eliminarse de manera segura para el medio ambiente.



“El sello de reciclaje de baterías RBRC certificado por la EPA que se encuentra en la batería de níquel-cadmio (Ni-Cd) indica que Robert Bosch Tool Corporation está participando voluntariamente en un programa de la industria para recoger y reciclar estas baterías al final de su vida útil, cuando se retiran de servicio en los Estados Unidos y Canadá. El programa RBRC proporciona una alternativa conveniente a tirar las baterías de Ni-Cd usadas a la basura o a la corriente municipal de aguas residuales, lo cual quizás sea ilegal en su área.

Tenga la amabilidad de llamar al 1-800-8-BATTERY

para obtener información acerca de las prohibiciones/restricciones sobre el reciclaje y la eliminación de baterías de Ni-Cd en su lugar o devuelva las baterías a un Centro de servicio Skil/Bosch/Dremel para reciclarlas. La participación de Robert Bosch Tool Corporation en este programa es parte de nuestro compromiso hacia preservar nuestro medio ambiente y conservar nuestros recursos naturales.”

**⚠ ADVERTENCIA** **No intente desarmar la batería ni quitar ninguno de los componentes que sobresalen de las terminales de la batería.** Se pueden producir lesiones o un incendio. Antes de tirarla, proteja las terminales que están al descubierto con cinta adhesiva aislante gruesa para prevenir cortocircuitos.

### Baterías alcalinas

Las baterías alcalinas disponibles comercialmente se pueden tirar en un curso de aguas municipales de residuos sólidos.

## Símbolos

**IMPORTANTE:** Es posible que algunos de los símbolos siguientes se usen en su herramienta. Por favor, estúdielos y aprenda su significado. La interpretación adecuada de estos símbolos le permitirá utilizar la herramienta mejor y con más seguridad.

Símbolo	Nombre	Designación/explicación
V	Volt	Tensión (potencial)
A	Ampere	Corriente
Hz	Hertz	Frecuencia (ciclos por segundo)
W	Watt	Potencia
kg	Kilogramo	Peso
min	Minuto	Tiempo
s	Segundo	Tiempo
∅	Diámetro	Tamaño de las brocas taladradoras, muelas, etc.,
$n_0$	Velocidad sin carga	Velocidad rotacional sin carga
.../min	Revoluciones o alternación por minuto	Revoluciones, golpes, velocidad de superficie, órbitas, etc., por minuto
0	Posición "off" (apagado)	Velocidad cero, par motor cero...
1, 2, 3, ... I, II, III,	Graduaciones del selector	Graduaciones de velocidad, par motor o posición. Un número más alto significa mayor velocidadselector settings
	Selector infinitamente variable con apagado	La velocidad aumenta desde la graduación de 0
	Flecha	Acción en la dirección de la flecha
	Corriente alterna	Tipo o una característica de corriente
	Corriente continua	Tipo o una característica de corriente
	Corriente alterna o continua	Tipo o una característica de corriente
	Construcción de clase II	Designa las herramientas de construcción con aislamiento doble.
	Terminal de toma de tierra	Terminal de conexión a tierra
	Símbolo de advertencia	Alerta al usuario sobre mensajes de advertencia
	Sello RBRCTM de Ni-Cd	Designa el programa de reciclaje de baterías de Ni-Cd

## Símbolos

**Importante:** Es posible que algunos de los símbolos siguientes se usen en su herramienta. Por favor, estúdielos y aprenda su significado. La interpretación adecuada de estos símbolos le permitirá utilizar la herramienta mejor y con más seguridad.



Este símbolo indica que esta herramienta está catalogada por Underwriters Laboratories.



Este símbolo indica que Underwriters Laboratories ha catalogado esta herramienta indicando que cumple las normas canadienses.



Este símbolo indica que esta herramienta cumple con la norma mexicana oficial (NOM).



Este símbolo indica que esta herramienta está catalogada por la Canadian Standards Association.



Este símbolo indica que esta herramienta está catalogada por Underwriters Laboratories y que Underwriters Laboratories la ha catalogado según las normas canadienses.

## Descripción funcional y especificaciones

**ADVERTENCIA** Desconecte el paquete de baterías de la herramienta o ponga el interruptor en la posición fijada o de apagado antes de hacer cualquier ensamblaje, ajustes o cambiar accesorios. Dichas medidas preventivas de seguridad reducen el riesgo de arrancar la herramienta accidentalmente.

### Herramienta para tallar calabazas

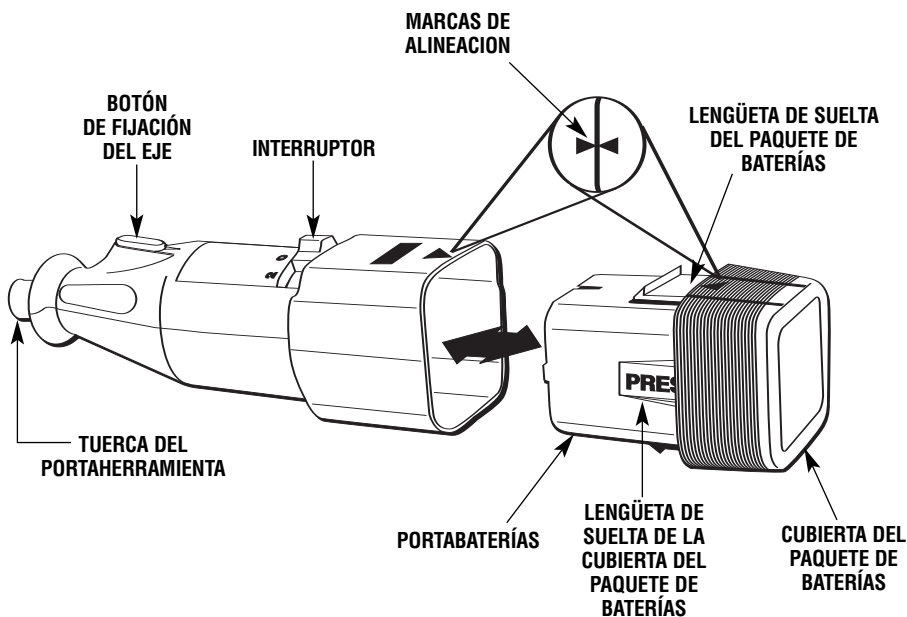

Número de modelo	764
Tensión nominal	6,0 V ===
Capacidad sin carga	$n_0$ 6 000-12 000/min
Capacidad del portaherramienta	0,8 mm, 1,6 mm, 2,4 mm, 3,2 mm

## Ensamblaje

**⚠ ADVERTENCIA** ASEGURE SIEMPRE DE QUE LA HERRAMIENTA ESTE EN LA POSICION "OFF" ANTES DE CAMBIAR ACCESORIOS, CAMBIAR PORTAHERRAMIENTAS O REALIZAR SERVICIO DE AJUSTES Y REPARACIONES DE LA HERRAMIENTA GIRATORIA SIN CORDON.

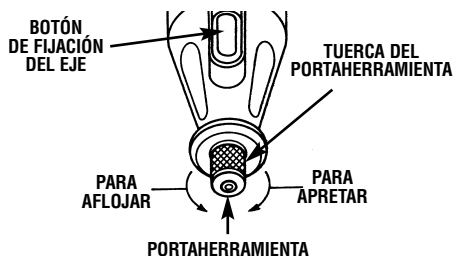

(El portaherramienta de 3,2 mm se incluye con la herramienta)

**TUERCA DEL PORTAHERRAMIENTA** — Para aflojarlo, oprima primero el botón de fijación del eje y gire el tuerca del portaherramienta a mano hasta que el cierre acople el eje, impidiendo así toda rotación posterior.

**⚠ PRECAUCION** No acople el cierre mientras la herramienta esté en marcha.

Con el cierre del eje acoplado, afloje la tuerca del portaherramienta a mano. Cambie accesorios introduciendo el nuevo accesorio en el portaherramienta hasta donde se pueda para minimizar el descentramiento y el desequilibrio. Con el cierre del eje acoplado, apriete la tuerca del portaherramienta con los dedos hasta que el portaherramienta agarre el cuerpo del accesorio. **Evite apretar excesivamente la tuerca del portaherramienta cuando no haya una broca introducida.**

**PORTAHERRAMIENTAS** — Hay portaherramientas de cuatro tamaños distintos (vea la ilustración) disponibles para la herramienta giratoria sin cordón con objeto de acomodar diferentes tamaños de cuerpo. Para instalar un portaherramienta distinto, saque la tuerca del portaherramienta y quite el portaherramienta viejo. Introduzca el extremo no ranurado del portaherramienta en el agujero que se encuentra al final del eje de la herramienta. Vuelva a colocar la tuerca del portaherramienta en el eje. **Utilice siempre el portaherramienta que corresponda**

**CUADRO DE IDENTIFICACION DE PORTAHERRAMIENTAS** — Los tamaños de portaherramienta se pueden identificar por medio de las anillas que se encuentran en el extremo posterior del portaherramienta.

El portaherramienta de 0,8 mm tiene (1) anilla.  
El portaherramienta de 1,6 mm tiene (2) anillas.  
El portaherramienta de 2,4 mm tiene (3) anillas.  
El portaherramienta de 3,2 mm no tiene anillas.

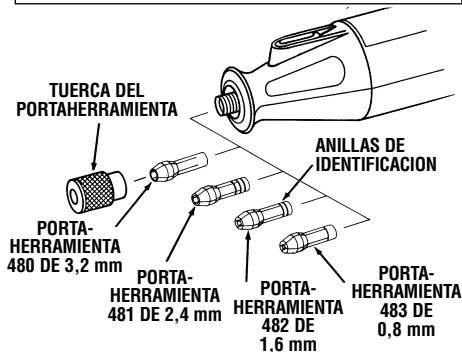

al tamaño del cuerpo del accesorio que usted piensa utilizar. Nunca intente introducir a la fuerza en un portaherramienta un cuerpo de diámetro más grande que el que pueda aceptar dicho portaherramienta.

**EQUILIBRADO DE ACCESORIOS** — Para realizar trabajo de precisión es importante que todos los accesorios se encuentren bien equilibrados (de manera muy parecida a las gomas de su automóvil). Para nivelar o equilibrar un accesorio, afloje ligeramente la tuerca del portaherramienta y haga girar el accesorio o el portaherramienta 1/4 de vuelta. Vuelva a apretar la tuerca del portaherramienta y ponga en marcha la herramienta giratoria sin cordón. El sonido y la sensación del accesorio deberán permitirle saber si éste está funcionando de manera equilibrada. Siga realizando ajustes de esta manera hasta lograr el mejor equilibrio. Para mantener equilibradas las fresas abrasivas, antes de cada utilización, con la fresa fijada de manera segura en el portaherramienta, encienda la herramienta giratoria sin cordón y haga funcionar la piedra de reacondicionamiento 415 apoyándola ligeramente contra la fresa que gira. Esto quita las partes que sobresalen y

nivela la fresa para que ésta quede bien equilibrada. Recuerde, su nueva herramienta giratoria sin cordón Dremel es la mejor herramienta mecánica de su clase. Pero su rendimiento sólo es tan bueno como los accesorios con los que se utiliza. Recomendamos que úni-

camente se utilicen accesorios Dremel. La utilización de cualquier otro accesorio puede constituir un peligro. Esperamos que la Herramienta Giratoria Dremel le permita disfrutar de muchos años de satisfacción sin problemas.

### Introducción de las baterías

1. Saque el paquete de baterías de la herramienta apretando juntas las dos lengüetas del paquete de baterías y deslice el paquete de baterías hasta sacarlo de la herramienta.

#### LENGÜETA DE SUELTA DEL PAQUETE DE BATERÍAS

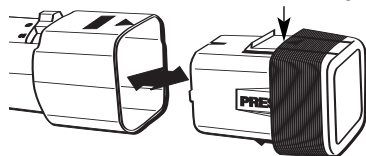

#### CUBIERTA DEL PAQUETE DE BATERÍAS

2. Quite la cubierta del paquete de baterías del portabaterías oprimiendo las dos lengüetas marcadas con la palabra PRESS (OPRIMIR) y quite la cubierta de las baterías del portabaterías.

#### PORTABATERÍAS

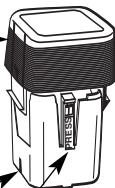

#### LENGÜETAS DE SUELTA DE LA CUBIERTA DEL PAQUETE DE BATERÍAS

3. Prestando atención especial a la orientación de las baterías, introduzca cuatro baterías alcalinas AA en el portabaterías. Fijese en los dos diagramas ubicados en el portabaterías en los que se muestra la orientación correcta de las baterías.

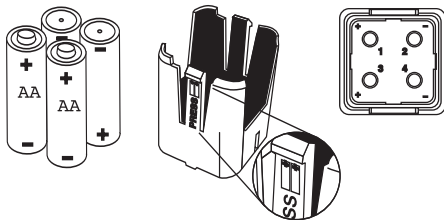

4. Alinee la muesca de la cubierta del paquete de baterías con la flecha del portabaterías y presione juntos la cubierta del paquete de baterías y el portabaterías. Las dos piezas se acoplarán entre sí solamente cuando la flecha y la muesca estén alineadas. Las dos piezas se unirán entre sí con un chasquido.

#### CUBIERTA DEL PAQUETE DE BATERÍAS

#### PORTABATERÍAS

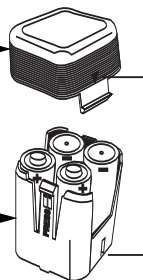

5. Introduzca el paquete de baterías en la herramienta alineando la flecha que está en el paquete con la flecha que está en la herramienta. Las dos piezas se acoplarán entre sí solamente cuando las dos flechas se alineen. Las dos piezas se unirán entre sí con un chasquido.

#### MARCAS DE ALINEACIÓN

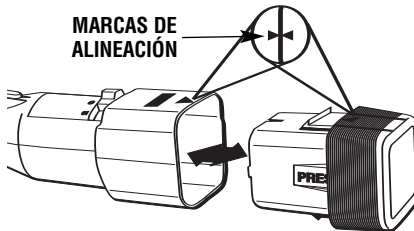

**⚠ ADVERTENCIA** RIESGO DE INCENDIO. USE SOLAMENTE BATERÍAS ALCALINAS DE 1.5 V.

**⚠ ADVERTENCIA** No instale las baterías al revés, ni las cargue ni las ponga en un fuego. Las baterías podrían explotar o tener algún escape.

## Instrucciones de funcionamiento

### Instrucciones del juego para tallar calabazas

El juego para tallar calabazas Dremel viene con 5 plantillas incluidas, ¡para que usted pueda comenzar a tallar calabazas de inmediato! O puede encontrar cientos de plantillas adicionales disponibles en cualquier lugar donde se vendan artículos para tallar calabazas. Una gran fuente de plantillas gratuitas está en Internet. ¡Además, usted puede crear fácilmente sus propias plantillas! Puede usar como plantilla cualquier imagen que se pueda seguir para tallar. Incluso puede tomar una foto de su persona o cosa favorita, escanearla en un programa de edición de fotos y convertirla a blanco y negro. Hay muchos sitios Web que proporcionan plantillas gratuitas o instrucciones sobre cómo crear sus propias plantillas. Use un motor de búsqueda en Internet y teclee "Pumpkin Carving with Dremel", "Tallado de calabazas con Dremel", "Pumpkin Carving Templates" o "Plantillas para tallar calabazas".

Nota importante: El juego para tallar calabazas Dremel debe utilizarse para desprender las capas de piel "tallando" la calabaza con el fin de que la luz "brille" a través de ella. No se debe cortar completamente a través de la calabaza.

1. Use un cuchillo para cortar una tapa para la calabaza. Angule el cuchillo hacia el centro de la calabaza mientras corta, para que la tapa descanse sobre la parte superior de la calabaza después de que haya hecho el corte.

2. Use una cuchara grande para vaciar todo el interior de la calabaza. Lo mejor es que las paredes de la calabaza tengan un grosor de aproximadamente 1/4" a 1/2".

3. Basándose en el tamaño de la calabaza, se puede aumentar o reducir el tamaño de la plantilla usando una máquina copiadora en caso de que sea necesario.

4. Utilizando un adhesivo de aplicación por rociada, aplique la plantilla a la calabaza.

5. Encienda la herramienta a velocidad BAJA y comience a seguir la plantilla para tallar las áreas que vaya a quitar.

6. Puede usar la posición de velocidad ALTA para quitar material de áreas grandes.

7. La clave es quitar aproximadamente la misma cantidad de material en toda la calabaza para lograr una profundidad uniforme.

8. Una vez que haya acabado, retire la plantilla de papel, coloque dentro de la calabaza una fuente de luz, como por ejemplo una vela, reduzca la intensidad de las luces y vea lo bien que la luz brilla a través del área tallada en la calabaza.

9. Si quiere que brille más luz a través de la calabaza, encienda de nuevo las luces, retire la vela y quite material adicional de la calabaza.

### Utilización de la herramienta giratoria sin cordón

El primer paso para aprender a utilizar la herramienta giratoria sin cordón consiste en acostumbrarse a la herramienta. Téngala en la mano y experimente la sensación que producen su peso y equilibrio. Toque la parte cónica de la caja protectora. Esta parte cónica permite agarrar la herramienta giratoria sin cordón de manera muy parecida a como se agarra una pluma o un lápiz.

Cuando encienda la herramienta por primera vez, sosténgala alejada de la cara. Los accesorios pueden resultar dañados durante el transporte o el manejo y pueden salir despedidos al ganar velocidad. Esto no es común, pero sí sucede.

Practique primero en materiales de desecho para ver cómo corta la herramienta giratoria sin cordón. Tenga en cuenta que el trabajo es realizado por la velocidad de la herramienta y por el accesorio que se encuentra en el portaherramienta. Usted no debe apoyarse sobre la

herramienta ni empujarla para que entre en la pieza de trabajo.

En vez de hacer esto, haga descender lentamente hasta la pieza de trabajo el accesorio mientras éste gira y deje que toque el punto en el cual usted quiere que comience. Concéntrese en guiar la herramienta sobre la pieza de trabajo ejerciendo muy poca presión con la mano. Deje que el accesorio realice el trabajo.

Normalmente, es mejor realizar una serie de pasadas con la herramienta en vez de intentar hacer todo el trabajo en una sola pasada. Pase la herramienta hacia adelante y hacia atrás sobre la pieza de trabajo de manera muy parecida a como lo haría con una brocha pequeña. Para la mayoría de los trabajos, es mejor utilizar un toque hábil y suave. Con éste, usted logra el mejor control, reduce las posibilidades de cometer errores y logrará que el accesorio realice el trabajo de la manera más eficaz posible.

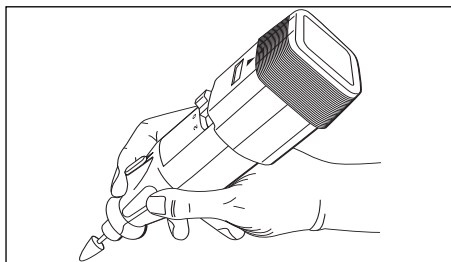

Para tener mejor control al realizar trabajo fino, agarre la Herramienta Giratoria como un lápiz entre el dedo pulgar y el dedo índice.

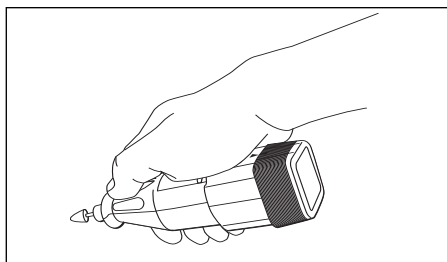

El método de "agarre" para sujetar la herramienta se utiliza para realizar operaciones como el limpie de una superficie plana.





## Velocidades de funcionamiento y accesorios

**Ajuste el indicador de velocidad de manera adecuada para el trabajo que se va a realizar para lograr los mejores resultados al trabajar con materiales diferentes.**

**Con objeto de seleccionar la velocidad correcta para cada trabajo, utilice una pieza de material de práctica. Varíe la velocidad a fin de encontrar la mejor velocidad para el accesorio que usted está utilizando y el trabajo que va a realizar.**

En el modelo 764 hay un interruptor de BAJA y ALTA velocidad. Cuando el indicador del interruptor está en la posición 1 o BAJA, la herramienta funciona a unas 6,000 RPM. Cuando el indicador del interruptor está en la posición 2 o ALTA, la herramienta funciona a unas 12,000 RPM.

**NOTA:** La velocidad es afectada por los cambios de tensión. Las baterías más gastadas con tensión reducida reducirán las RPM de la herramienta, especialmente en la posición más baja. Si parece que la herramienta fun-

ciona más lentamente de lo normal, reemplace las baterías con baterías nuevas para aumentar la velocidad de la herramienta.

**La velocidad del modelo 764 se controla ajustando este indicador en la caja protectora.**

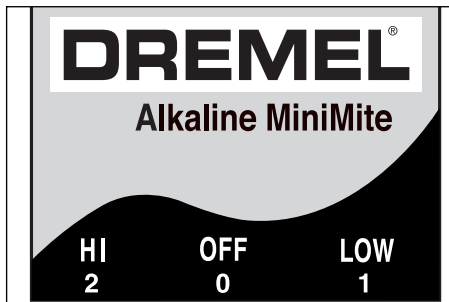

## Mantenimiento

### Servicio

**⚠️ ADVERTENCIA** **NO HAY PIEZAS EN EL INTERIOR QUE PUEDAN SER AJUSTADAS O REPARADAS POR EL USUARIO.** El mantenimiento preventivo realizado por personal no autorizado puede dar lugar a la colocación incorrecta de cables y componentes internos que podría constituir un peligro serio. Recomendamos que todo el servicio de las herramientas sea realizado en un Centro de servicio de fábrica Dremel.

### Motores “corriente directa”

El motor de la herramienta ha sido diseñado para muchas horas de servicio fiable. Para mantener un rendimiento óptimo del motor, recomendamos que éste sea examinado cada seis meses. Sólo se debe usar un motor de repuesto Dremel genuino diseñado especialmente para la herramienta.

### Limpieza

**⚠️ ADVERTENCIA** Para evitar accidentes, desconecte siempre el paquete de baterías antes de limpiar la herramienta. La herramienta se puede limpiar más eficazmente con aire comprimido seco. Use gafas de seguridad siempre que limpie herramientas con aire comprimido.

Las aberturas de ventilación y las palancas de interruptor deben mantenerse limpias y libres de materias extrañas. No intente limpiar introduciendo objetos puntiagudos a través de las aberturas.

**⚠️ PRECAUCIÓN** Ciertos agentes de limpieza y disolventes dañan las piezas de plástico. Algunos de estos son: gasolina, tetracloruro de carbono, disolventes de limpieza clorados, amoníaco y detergentes domésticos que contienen amoníaco.

## Garantía limitada Dremel

Este producto Dremel está garantizado contra defectos de material o de fabricación durante un período de dos años a partir de la fecha de compra. En caso de que un producto no se ajuste a esta garantía escrita, por favor, tome las medidas siguientes:

1. NO devuelva el producto al lugar de compra.
2. Empaquete el producto cuidadosamente y solo, sin otros artículos, y envíelo con el porte pagado junto con:
  - A. Una copia de la prueba de compra fechada (por favor, conserve una copia para usted).
  - B. Una explicación por escrito de la naturaleza del problema.
  - C. Su nombre, dirección y número de teléfono a:

### ESTADOS UNIDOS

#### Dremel Service Center

**4915 Twenty-First Street  
Racine, Wisconsin 53406**

### CANADA

Giles Tool Agency  
6520 Lawrence Av. East  
Scarborough, Ont.  
Canada M1C 4A7  
1-888-285-3476

0

Dremel Service Center

4631 E. Sunny Dunes  
Palm Springs, California 92264

### FUERA DE LOS TERRITORIOS

### CONTINENTALES DE LOS EE.UU.

Vea al distribuidor local  
o escriba a Dremel, 4915 Twenty-First St.  
Racine, Wisconsin 53406

Recomendamos que el paquete sea asegurado contra pérdida o daños durante el transporte por los cuales no podemos ser responsables.

Esta garantía tiene validez únicamente para el comprador original inscrito. LOS DAÑOS AL PRODUCTO PRODUCIDOS POR MANIPULACION INCORRECTA, ACCIDENTE, ABUSO, NEGLIGENCIA, REPARACIONES O ALTERACIONES NO AUTORIZADAS, ACCESORIOS NO APROBADOS U OTRAS CAUSAS NO RELACIONADAS CON PROBLEMAS DEL MATERIAL O LA FABRICACION NO ESTAN CUBIERTOS POR ESTA GARANTIA.

Ningún empleado, agente, distribuidor, ni ninguna otra persona está autorizado a dar ninguna garantía en nombre de Dremel. Si la inspección de Dremel demuestra que el problema fue causado por problemas con el material o la fabricación dentro de los límites de la garantía, Dremel reparará o reemplazará el producto gratuitamente y devolverá el producto con el porte pagado. Las reparaciones necesarias debido al desgaste normal o al abuso, o las reparaciones de productos que se encuentren fuera del período de garantía, en caso de que se puedan realizar, se cobrarán a precios de fábrica normales.

DREMEL NO DA NINGUNA OTRA GARANTIA DE NINGUN OTRO TIPO, EXPRESA O IMPLICITA, Y TODAS LAS GARANTIAS IMPLICITAS DE COMERCIABILIDAD E IDONEIDAD PARA UN PROPOSITO ESPECIFICO QUE EXCEDEN LA OBLIGACION MENCIONADA ANTERIORMENTE QUEDAN POR LA PRESENTE RECHAZADAS POR PARTE DE DREMEL Y ESTAN EXCLUIDAS DE ESTA GARANTIA LIMITADA.

Esta garantía le confiere a usted derechos legales específicos y es posible que usted también tenga otros derechos que varían de un estado a otro. La obligación del garante consiste únicamente en reparar o reemplazar el producto. El garante no es responsable de ningún daño incidental o emergente debido a cualquiera de dichos defectos alegados. Algunos estados no permiten la exclusión o limitación de los daños incidentales o emergentes, por lo que es posible que las limitaciones o la exclusión anterior no sean aplicables en el caso de usted.

Para precios y cumplimiento de la garantía en los territorios continentales de los Estados Unidos, póngase en contacto con el distribuidor local Dremel.

Exportado por: Robert Bosch Tool Corporation Mt. Prospect, IL 60056 -2230, E.U.A.

Importado en México por: Robert Bosch, S.A. de C.V., Calle Robert Bosch No. 405, Zona Industrial,  
Toluca, Edo. de México, C.P. 50070, Tel. (722) 2792300

Página 42

**MODEL 764**  
**MODÈLE 764**  
**MODELO 764**

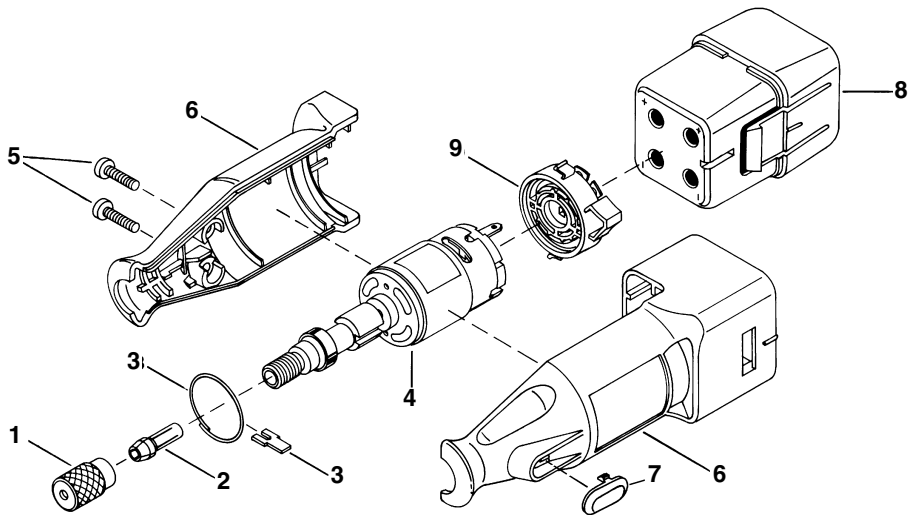

CODE NO.	PART NO.	DESCRIPTION	DESCRIPTION	DESCRIPCION
1	2615297355	Collet Nut	Ecrou De Douille	Tuerca del portaherramienta
2	2615000480	1/8" Collet (In Tool)	Douille 3,2 mm po (avec l'outil)	Portaherramienta de 3,2 mm
3	2615296587	Shaft Lock Assembly	Ensemble de blocage de l'arbre	Ensamblaje del cierre del eje
4	2610967950	Motor & Shaft Assembly	Ensemble moteur et arbre	Ensamblaje del motor y el eje
5	2615302400	Screw (2)	Vis (2)	Tornillos (2)
6	2610919025	Housing Set	Bâti	Juego de caja protectora
7	2615298779	Glamour Cap	Capuchon fantaisie	Tapa de fantasia
8	2610918812	Battery Holder	Boîtier des piles	Portabaterías
9	2610918811	Switch Assembly	Montage de l'interrupteur	Ensamblaje del interruptor

## Free Manuals Download Website

<http://myh66.com>

<http://usermanuals.us>

<http://www.somanuals.com>

<http://www.4manuals.cc>

<http://www.manual-lib.com>

<http://www.404manual.com>

<http://www.luxmanual.com>

<http://aubethermostatmanual.com>

Golf course search by state

<http://golfingnear.com>

Email search by domain

<http://emailbydomain.com>

Auto manuals search

<http://auto.somanuals.com>

TV manuals search

<http://tv.somanuals.com>