

DREMEL®

Model 761 Pet Nail Grooming Tool Owner's Manual

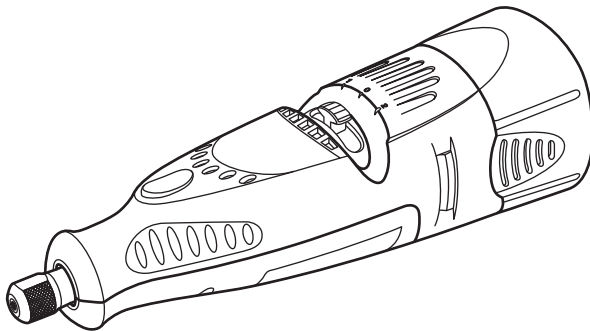

- Safety
- Assembly
- Operation
- Accessory Information
- Warranty
- Service Parts

Parlez-vous français?
Voir page 18

¿Habla español?
Vea página 35

DREMEL® P.O. Box 1468
Racine, Wisconsin 53401

1-800-437-3635

<http://www.dremel.com>

Dremel brand products are manufactured and sold by the
Dremel Division of Robert Bosch Tool Corporation

IMPORTANT SAFETY INSTRUCTIONS

When using electrical appliances, especially when children are present, basic safety precautions should always be followed, including the following:

READ ALL INSTRUCTIONS BEFORE USING

KEEP AWAY FROM WATER

DANGER – To reduce the risk of electrocution:

1. Do not place or store appliance where it can fall or be pulled into a tub or sink.
2. Do not use while bathing.
3. Do not place in or drop into water or other liquid.
4. Do not reach for an appliance that has fallen into water.

WARNING – To reduce the risk of injury to persons:

1. Close supervision is necessary when the appliance is used by, on, or near children or invalids.
2. Use this appliance only for its intended use as described in this manual. Do not use attachments not recommended by the manufacturer.
3. Never operate this appliance if it is not working properly, if it has been dropped or damaged, or if it has been dropped into water. Return the appliance to a service center for examination and repair.

SAVE THESE INSTRUCTIONS

General Safety Rules for All Battery Operated Tools

⚠ WARNING Read and understand all instructions. Failure to follow all instructions listed below, may result in electric shock, fire and/or serious personal injury.

SAVE THESE INSTRUCTIONS

Work Area

Keep your work area clean and well lit. Cluttered benches and dark areas invite accidents.

Do not operate power tools in explosive atmospheres, such as in the presence of flammable liquids, gases, or dust. Power tools create sparks which may ignite the dust or fumes.

Keep bystanders, children, and visitors away while operating a power tool. Distractions can cause you to lose control.

Personal Safety

Stay alert, watch what you are doing, and use common sense when operating a power tool. Do

not use tool while tired or under the influence of drugs, alcohol, or medication. A moment of inattention while operating power tools may result in serious personal injury.

Dress properly. Do not wear loose clothing or jewelry. Contain long hair. Keep your hair, clothing, and gloves away from moving parts. Loose clothes, jewelry, or long hair can be caught in moving parts.

Avoid accidental starting. Be sure switch is in the locked or off position before inserting battery pack. Carrying tools with your finger on the switch or inserting the battery pack into a tool with the switch on invites accidents.

Remove adjusting keys or wrenches before turning the tool on. A wrench or a key that is left attached to a rotating part of the tool may result in personal injury.

Do not overreach. Keep proper footing and balance at all times. Proper footing and balance enable better control of the tool in unexpected situations.

Use safety equipment. Always wear eye protection. Dust mask must be used for appropriate conditions.

Tool Use and Care

Do not force tool. Use the correct tool for your application. The correct tool will do the job better and safer at the rate for which it is designed.

Do not use tool if switch does not turn it on or off. A tool that cannot be controlled with the switch is dangerous and must be repaired.

Disconnect battery pack from tool or place the switch in the locked or off position before making any adjustments, changing accessories, or storing the tool. Such preventive safety measures reduce the risk of starting the tool accidentally.

Store idle tools out of reach of children and other untrained persons. Tools are dangerous in the hands of untrained users.

When battery pack is not in use, keep it away from other metal objects like: paper clips, coins, keys,

nails, screws, or other small metal objects that can make a connection from one terminal to another. Shorting the battery terminals together may cause sparks, burns, or a fire.

Maintain tools with care. Keep cutting tools sharp and clean. Properly maintained tools with sharp cutting edge are less likely to bind and are easier to control.

Check for misalignment or binding of moving parts, breakage of parts, and any other condition that may affect the tool's operation. If damaged, have the tool serviced before using. Many accidents are caused by poorly maintained tools.

Use only accessories that are recommended by the manufacturer for your model. Accessories that may be suitable for one tool may create a risk of injury when used on another tool.

Service

Tool service must be performed only by qualified repair personnel. Service or maintenance performed by unqualified personnel may result in a risk of injury.

When servicing a tool, use only identical replacement parts. Follow instructions in the Maintenance section of this manual. Use of unauthorized parts or failure to follow Maintenance Instructions may create a risk of shock or injury.

Safety Rules for Cordless Rotary Tools

Accessories must be rated for at least the speed recommended on the tool warning label. Other accessories running over rated speed can fly apart and cause injury.

Hold tool by insulated gripping surfaces when performing an operation where the cutting tool may contact hidden wiring. Contact with a "live" wire will make exposed metal parts of the tool "live" and shock the operator. If cutting into existing walls or other

blind areas where electrical wiring may exist is unavoidable, disconnect all fuses or circuit breakers feeding this worksite.

Before changing accessories remove battery pack. Accidental starting may occur because battery tools with a battery inserted are in the operative condition.

Be aware of the switch location, when placing the tool down or when picking the tool up. You may accidentally activate the switch.

Always hold the tool with two hands during start-up. The reaction torque of the motor can cause the tool to twist.

Always wear safety goggles and dust mask. Use only in well ventilated area. Using personal safety devices and working in safe environment reduces risk of injury.

After changing the accessories or making any adjustments, make sure the collet nut and any other adjustment devices are securely tightened. Loose adjustment device can unexpectedly shift, causing loss of control, loose rotating components will be violently thrown.

Do not reach in the area of the spinning accessory. The proximity of the spinning accessory to your hand may not always be obvious.

Never start the tool when the accessory is engaged in the material. The accessory may grab the material causing loss of control of the accessory.

Do not leave a running tool unattended, turn power off. Only when tool comes to a complete stop it is safe to put it down.

Do not sand near flammable materials. Sparks from the accessory could ignite these materials.

Do not touch the bit or collet after use. After use the bit and collet are too hot to be touched by bare hands.

Regularly clean the tool's air vents by compressed air. Excessive accumulation of powdered nail inside the motor housing may cause electrical failures.

Do not allow familiarity gained from frequent use of your tool to become commonplace. Always remember that a careless fraction of a second is sufficient to inflict severe injury.

Do not alter or misuse tool. Any alteration or modification is a misuse and may result in serious personal injury.

This product is not intended for use as a dental drill, in human or veterinary medical applications. Serious injury may result.

▲ WARNING Some dust created by power sanding, sawing, grinding, drilling, and other construction activities contains chemicals known to cause cancer, birth defects or other reproductive harm. Some examples of these chemicals are:

- Lead from lead-based paints,
- Crystalline silica from bricks and cement and other masonry products, and
- Arsenic and chromium from chemically-treated lumber.

Your risk from these exposures varies, depending on how often you do this type of work. To reduce your exposure to these chemicals: work in a well ventilated area, and work with approved safety equipment, such as those dust masks that are specially designed to filter out microscopic particles.

Battery Disposal

Nickel-Cadmium Batteries

If equipped with a nickel-cadmium battery, the battery must be collected, recycled or disposed of in an environmentally sound manner.



“The EPA certified RBRC Battery Recycling Seal on the nickel-cadmium (Ni-Cd) battery indicates Robert Bosch Tool Corporation is voluntarily participating in an industry program to collect and recycle these batteries at the end of their useful life, when taken out of service in the United States or Canada. The RBRC program provides a convenient alternative to placing used Ni-Cd batteries into the trash or the municipal waste stream, which may be illegal in your area.

Please call 1-800-8-BATTERY for information on Ni-

Cd battery recycling and disposal bans/restrictions in your area, or return your batteries to a Skil/Bosch/Dremel Service Center for recycling. Robert Bosch Tool Corporation’s involvement in this program is part of our commitment to preserving our environment and conserving our natural resources.”









⚠ WARNING Do not attempt to disassemble the battery or remove any component projecting from the battery terminals. Fire or injury may result. Prior to disposal, protect exposed terminals with heavy insulating tape to prevent shorting.

Alkaline Batteries

Commercially available alkaline cells can be disposed of in a municipal solid waste stream.

Symbols

IMPORTANT: Some of the following symbols may be used on your tool. Please study them and learn their meaning. Proper interpretation of these symbols will allow you to operate the tool better and safer.

| Symbol | Name | Designation/Explanation |
|---|---|--|
| V | Volts | Voltage (potential) |
| A | Amperes | Current |
| Hz | Hertz | Frequency (cycles per second) |
| W | Watt | Power |
| kg | Kilograms | Weight |
| min | Minutes | Time |
| s | Seconds | Time |
| \varnothing | Diameter | Size of drill bits, grinding wheels, etc. |
| n_0 | No load speed | Rotational speed, at no load |
| .../min | Revolutions or reciprocation per minute | Revolutions, strokes, surface speed, orbits etc. per minute |
| 0 | Off position | Zero speed, zero torque... |
| 1, 2, 3, ... I, II, III, | Selector settings | Speed, torque or position settings. Higher number means greater speed |
|  | Infinitely variable selector with off | Speed is increasing from 0 setting |
|  | Arrow | Action in the direction of arrow |
|  | Alternating current | Type or a characteristic of current |
|  | Direct current | Type or a characteristic of current |
|  | Alternating or direct current | Type or a characteristic of current |
|  | Class II construction | Designates Double Insulated Construction tools. |
|  | Earthing terminal | Grounding terminal |
|  | Warning symbol | Alerts user to warning messages |
|  | Ni-Cad RBRC seal | Designates Ni-Cad battery recycling program |

Symbols

IMPORTANT: Some of the following symbols may be used on your tool. Please study them and learn their meaning. Proper interpretation of these symbols will allow you to operate the tool better and safer.



This symbol designates that this tool is listed by Underwriters Laboratories.



This symbol designates that this tool is listed to Canadian Standards by Underwriters Laboratories.



This symbol designates that this tool complies to NOM Mexican Standards.



This symbol designates that this tool is listed by the Canadian Standards Association.



This symbol designates that this tool is listed by Underwriters Laboratories, and listed to Canadian Standards by Underwriters Laboratories.

Functional Description & Specifications



WARNING

Disconnect battery holder from tool or place the switch in the locked or off position before making any assembly, adjustments or changing accessories. Such preventive safety measures reduce the risk of starting the tool accidentally.

Pet Nail Grooming Tool

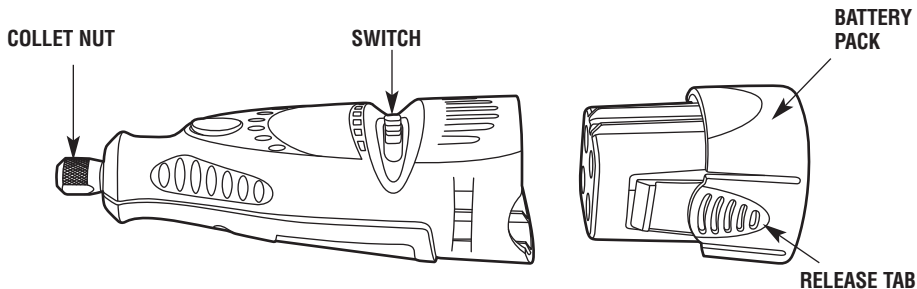

| | |
|-------------------|---------------------------|
| Model number | 761 |
| Voltage rating | 6.0 V === |
| No load speed | n_0 7,000-14,000/min |
| Collet Capacities | 1/32", 1/16", 3/32", 1/8" |

Assembly

⚠ WARNING ALWAYS BE SURE THE TOOL IS IN THE "OFF" POSITION BEFORE CHANGING ACCESSORIES, CHANGING COLLETS OR SERVICING YOUR CORDLESS ROTARY TOOL.

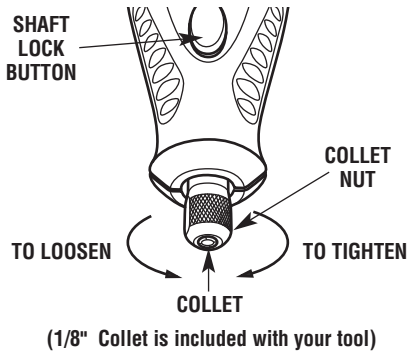

COLLET NUT— To loosen, first press shaft lock button and rotate the collet nut by hand until the lock engages the shaft preventing further rotation.

⚠ CAUTION Do not engage lock while the Tool is running.

With the shaft lock engaged, loosen the collet nut by hand. Change accessories by inserting the new one into the collet as far as possible to minimize runout and unbalance. With the shaft lock engaged, finger tighten the collet nut until the accessory shank is gripped by the collet. **Avoid excessive tightening of the collet nut when there is no bit inserted.**

COLLETS — Four different size collets (see illustration), to accommodate different shank sizes, are available for your Cordless Rotary Tool. To install a different collet, remove the collet nut and remove the old collet. Insert the unslotted end of the collet in the hole in the end of the tool shaft. Replace collet nut on the shaft. **Always use the collet which**

COLLET IDENTIFICATION CHART — Collet sizes can be identified by the rings on the back end of collet.

- 1/32" Collet has one (1) ring.
- 1/16" Collet has two (2) rings.
- 3/32" Collet has three (3) rings.
- 1/8" Collet has no rings.

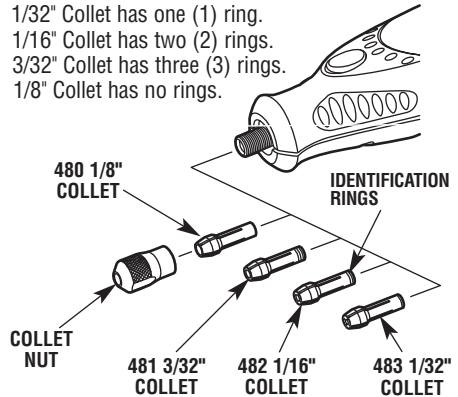

matches the shank size of the accessory you plan to use. Never force a larger diameter shank into a collet.

BALANCING ACCESSORIES — For precision work, it is important that all accessories be in good balance (much the same as the tires on your automobile). To true up or balance an accessory, slightly loosen collet nut and give the accessory or collet a 1/4 turn. Retighten collet nut and run the Tool. You should be able to tell by the sound and feel if your accessory is running in balance. Continue adjusting in this fashion until best balance is achieved.

Remember, your new Dremel Cordless Rotary Tool is the finest power tool of its kind. But its performance is only as good as the accessories with which it is used. We recommend only Dremel accessories be used. Use of any other accessories may create a hazard. We hope you'll enjoy many years of trouble free pleasure from your Dremel Cordless Rotary Tool.

Inserting batteries

1. Remove the battery pack from the tool by squeezing the two tabs on the battery pack together and slide the battery pack out of the tool.

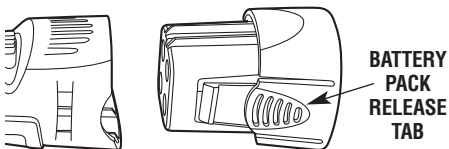

2. Remove battery pack cover from the battery holder by squeezing the two tabs and remove the battery cover from the battery holder.

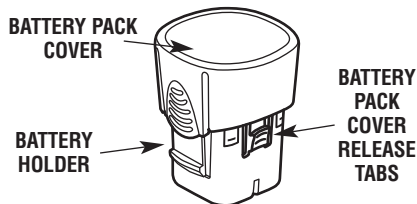

3. Paying special attention to the orientation of the batteries, insert four AA batteries into the battery pack cover. Note diagram on the battery holder showing correct battery direction.

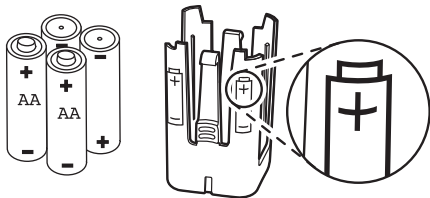

4. Align arrow in battery pack cover with arrow in the battery holder and press together. The two parts will only fit together when the arrows are aligned. The two parts will join together with a click.

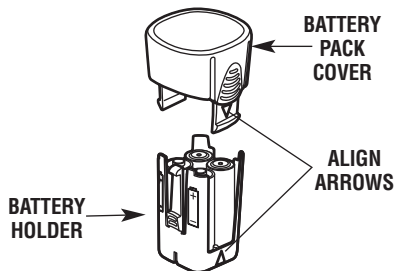

5. Insert the battery pack into the tool by aligning the guide ribs on the battery with the guide track on the tool. The two parts will only fit together when the two arrows align. The two parts will join together with a click.

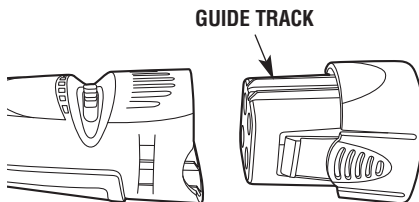

⚠ WARNING RISK OF FIRE USE ONLY 1.5V ALKALINE BATTERIES ONLY.

⚠ WARNING Do not install backwards, charge or put in fire. Batteries may explode or leak.

Operation Instructions

Why Use a Dremel Rotary Tool to Groom Pet Nails?

Of the reasons why people prefer to groom their pet's nails with a Dremel rotary tool, the main reason they do is for the pet's overall comfort. Scissors and guillotine-type clippers apply pressure and pinch the toenail, which can be very uncomfortable to pet toes and feet. Also, clipping toenails increases the likelihood of cutting the internal blood supply to the nail, called the quick. Because grinding is more gradual than clipping, it is easier to stop in time before reaching the quick. Should you nick the quick using a rotary tool, the cut is usually smaller, and will heal more quickly than a cut made with a nail clipper.

Before you start

Grooming a pet's nails for the first time can be a worrisome experience for both the pet and the pet owner. Nail grooming does not have to be a stressful experience. By starting early and considering grooming to be part of your pets training, your pet will become used having their nails groomed.

It is recommended that your pet should feel comfortable with you touching and handling their feet before you expose them to the rotary tool. One way to do this is to take time to manipulate their paws for a few minutes at least once daily. Giving your pet a snack that they enjoy is a good way to associate having their feet touched with a positive food-related experience.

The next step is to get the pet gradually accustomed to the rotary tool itself. Let the pet sniff the tool while it is turned off. Next while keeping the tool in your hand, turn the tool on and let him get used to the sound it makes. Try to get him to sit or lay on his side while the tool is in your hand and running.

Eventually, you need to work up to being able to touch the rotating sanding drum to the pet's toe-

nails. Do no grinding at this time; simply let the animal become familiar with this new situation. You do not need to touch the tool to the nail for more than a second.

Throughout the entire acclimation process, continue to praise the pet and reward good behavior with his favorite snack. This process may take a couple of days or even weeks. Before long, both you and your pet will be able to relax and even enjoy this grooming time that you share together.

Nail Anatomy

Before trimming pet nails you will need to be able to identify the quick. The diagram shows the basic anatomy of a dog's toenail. The outer nail is hard, and has no feeling because it has no nerve endings. The core of the nail is the quick. It is made up of tiny blood vessels, nerve endings and is very sensitive. The quick is a vein that "feeds" the toenail. Should you cut the quick while trimming a nail, the nail will start to bleed.

Light colored nails are often transparent enough to allow you to see the quick's pink core. Dark colored nails may not allow you to see where the quick is. Sometimes, dog's have both light and dark colored nails that allow you to estimate the length of the quick.

The diagram also shows the ideal angle in which to trim a pet's nails. The proper angle may vary according to the pet owner's wishes or the pet's unique anatomy.

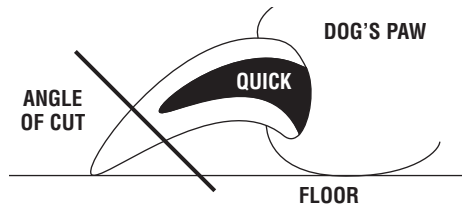

The Nail Grooming Process

It is important to let the speed of the rotary tool do the work. You should never apply pressure to the toenail with the spinning sanding drum. Allow the speed of the sanding drum to remove the nail material without adding pressure. Pressure causes the nail to get too hot causing discomfort for your pet.

The rotary tool's spinning sanding drum should not be kept against the nail longer than three seconds at a time. It is recommended that you alternate between all the nails on two paws at a time. This rotation method allows the nails to cool before they are ground a second time.

Support the toe and nail in one hand while using the rotary tool in the other hand. This lessens the vibration of the grinding procedure and is more comfortable for your pet. Pushing gently on the bottom of the paw's pad extends the nail slightly for easier grooming.

Pet Safety

Secure the pet. Some pets may become nervous in the presence of the tool. The operator needs both hands to groom the nail. It may be helpful to have another person assist in restraining the pet.

Keep pet hair away from spinning parts. Hair can entangle in the tool, causing injury to your pet.

Safety Tips

Should hair be accidentally caught in the rotary tool, immediately turn off the tool and untangle the hair from the tool.

For pets with particularly long hair, use an old sock to cover the toe, foot and leg of the pet and isolate the nail. Push the nail out through a small opening at the tip of the sock to groom the nail.

Keep styptic powder on hand in case of bleeding. Styptic powder is available at most pet supply stores. Follow the directions on the packaging for proper use instructions.

Using the Cordless Rotary Tool

The first step in learning to use the Cordless Rotary Tool is to get the "feel" of it. Hold it in your hand and feel its weight and balance. Feel the taper of the housing. This taper permits the tool to be grasped much like a pen or pencil.

When you turn on the tool for the first time, hold it away from your face. Accessories can be damaged during handling, and can fly apart as they come up to speed. This is not common, but it does happen.

Practice on scrap materials first to see how the Cordless Rotary Tool works. Keep in mind that the work is done by the speed of the tool and by the accessory in the collet. You should not lean on or push the tool into the work.

Instead, lower the spinning accessory lightly to the work and allow it to touch the point at which you want to begin. Concentrate on guiding the tool over the work using very little pressure from your hand. Allow the accessory to do the work.

Usually, it is best to make a series of passes with the tool rather than attempt to do all the work in one pass. Pass the tool back and forth over the work, much as you would a small paint brush. For most work, the deft, gentle touch is best. With it, you have the best control, are less likely to make errors, and will get the most efficient work out of the accessory.



For best control in close work, grip the Rotary Tool like a pencil between your thumb and forefinger.



The "handgrip" method of holding the tool is used for operations such as sanding a flat surface.



Operating Speeds For Accessories

Set the speed indicator to fit the job to achieve the best job results when working with different materials.

To select the right speed for each job, use a practice piece of material. Vary speed to find the best speed for the accessory you are using and the job to be done.

On the Model 761, there is a LO and HI switch. When the switch indicator is in position 1 or LO, the tool runs at about 7,000 RPM. When the switch indicator is in position 2 or HI, the tool runs at about 14,000 RPM.

NOTE: Speed is affected by voltage changes. Weaker batteries with reduced voltage will slow the RPM of the tool, especially at the lowest setting. If your tool appears to be running more slowly than normal, replace the batteries with fresh ones to increase tool speed.

Most applications using the 761 Pet Nail Grooming Tool can be accomplished using the LO speed setting (position 1). The LO speed setting (position 1) is recommended when using the 431 sanding drum

included with the tool. HI speed is needed only for larger animals or nail buffing applications.

The speed of Model 761 is controlled by setting this indicator on the housing.



761 Pet Nail Grooming Tool Accessories

The 761 Pet Nail Grooming Tool can be outfitted with different Dremel accessories to perform a variety of nail grooming tasks. Included below are descriptions of popular Dremel accessories used with the 761 tool.

1/4" Sanding Drum (included)

One #430 Dremel 1/4" sanding drum and four #431 60-grit sanding bands are included with the Dremel Pet Nail Grooming Tool.



Tip: The #430 1/4" sanding drum works best on cats and small to medium sized dogs.

Other Accessories (not included)

1/2" Sanding Drum

The #407 Dremel 1/2" sanding drum equipped with a 1/2" 120-grit or 60-grit sanding band is useful for larger breed dogs.



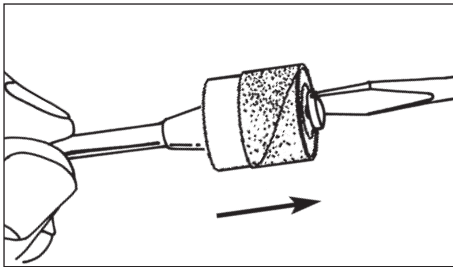

To replace a band on the **Drum Sander**, loosen the screw without removing it to contract the drum then slide the old band off. Slide the new sanding band on and then expand the drum by tightening the screw once again.

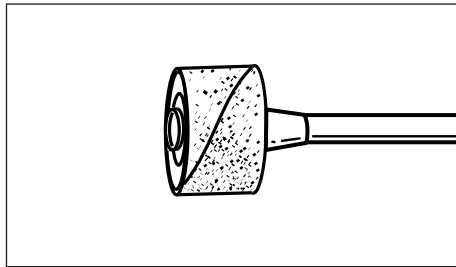

⚠ WARNING Before each use, check to make certain that all components are assembled to accessory shank and that the drum is sufficiently expanded to secure the band during use. If sanding band is loose on the drum during operation it may “fly” off and strike you or bystanders.

Maintenance

Service

⚠ WARNING NO USER SERVICEABLE PARTS INSIDE. Preventive maintenance performed by unauthorized personnel may result in misplacing of internal wires and components which could cause serious hazard. We recommend that all tool service be performed by a Dremel Service Facility.

D.C. motors

The motor in your tool has been engineered for many hours of dependable service. To maintain peak efficiency of the motor, we recommend it be examined every six months. Only a genuine Dremel replacement motor specially designed for your tool should be used.

Cleaning

⚠ WARNING To avoid accidents, always disconnect battery pack from tool before cleaning. The tool may be cleaned most effectively with compressed dry air. Always wear safety goggles when cleaning tools with compressed air.

Ventilation openings and switch levers must be kept clean and free of foreign matter. Do not attempt to clean by inserting pointed objects through opening.

⚠ CAUTION Certain cleaning agents and solvents damage plastic parts. Some of these are: gasoline, carbon tetrachloride, chlorinated cleaning solvents, ammonia and household detergents that contain ammonia.

Dremel Limited Warranty

Your Dremel product is warranted against defective material or workmanship for a period of two years from date of purchase. In the event of a failure of a product to conform to this written warranty, please take the following action:

1. DO NOT return your product to the place of purchase.
2. Carefully package the product by itself, with no other items, and return it, freight prepaid, along with:
 - A. A copy of your dated proof of purchase (please keep a copy for yourself).
 - B. A written statement about the nature of the problem.
 - C. Your name, address and phone number to:

UNITED STATES

Dremel Service Center
4915 Twenty-First Street
Racine, Wisconsin 53406

OR

Dremel Service Center
4631 E. Sunny Dunes
Palm Springs, CA 92264

CANADA

Giles Tool Agency
6520 Lawrence Av. East
Scarborough, Ont.
Canada M1C 4A7
1-888-285-3476

OUTSIDE

CONTINENTAL UNITED STATES

See your local distributor or write
to Dremel, 4915 Twenty-First St.
Racine, Wisconsin 53406

We recommend that the package be insured against loss or in transit damage for which we cannot be responsible.

This warranty applies only to the original registered purchaser. DAMAGE TO THE PRODUCT RESULTING FROM TAMPERING, ACCIDENT, ABUSE, NEGLIGENCE, UNAUTHORIZED REPAIRS OR ALTERATIONS, UNAPPROVED ATTACHMENTS OR OTHER CAUSES UNRELATED TO PROBLEMS WITH MATERIAL OR WORKMANSHIP ARE NOT COVERED BY THIS WARRANTY.

No employee, agent, dealer or other person is authorized to give any warranties on behalf of Dremel. If Dremel inspection shows that the problem was caused by problems with material or workmanship within the limitations of the warranty, Dremel will repair or replace the product free of charge and return product prepaid. Repairs made necessary by normal wear or abuse, or repair for product outside the warranty period, if they can be made, will be charged at regular factory prices.

DREMEL MAKES NO OTHER WARRANTY OF ANY KIND WHATEVER, EXPRESSED OR IMPLIED, AND ALL IMPLIED WARRANTIES OF MERCHANTABILITY AND FITNESS FOR A PARTICULAR PURPOSE WHICH EXCEED THE ABOVE MENTIONED OBLIGATION ARE HEREBY DISCLAIMED BY DREMEL AND EXCLUDED FROM THIS LIMITED WARRANTY.

This warranty gives you specific legal rights and you may also have other rights which vary from state to state. The obligation of the warrantor is solely to repair or replace the product. The warrantor is not liable for any incidental or consequential damages due to any such alleged defect. Some states do not allow the exclusion or limitation of incidental or consequential damages, so the above limitations or exclusion may not apply to you.

For prices and warranty fulfillment in the continental United States, contact your local Dremel distributor.

Exportado por: Robert Bosch Tool Corporation Mt. Prospect, IL 60056 -2230, E.U.A.

Importado en México por: Robert Bosch, S.A. de C.V., Calle Robert Bosch No. 405, Zona Industrial, Toluca, Edo. de México, C.P. 50070, Tel. (722) 2792300

Notes:

DREMEL®

Outil de rognage de griffes d'animaux de compagnie modèle 761 Mode d'emploi

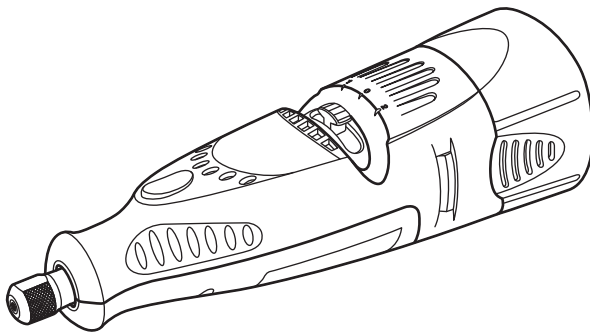

- Sécurité
- Assemblage
- Fonctionnement
- Informations sur les accessoires
- Garantie
- Pièces de service

DREMEL® P.O. Box 1468
Racine, Wisconsin 53401

1-800-437-3635

<http://www.dremel.com>

Les produits de marque Dremel sont fabriqués et commercialisés par la
Division Dremel de Robert Bosch Tool Corporation

CONSIGNES DE SÉCURITÉ IMPORTANTES

Quand on utilise des appareils électriques, et plus spécialement en présence d'enfants, il convient de toujours suivre des précautions de sécurité élémentaires y compris celles qui suivent :

VEUILLEZ LIRE TOUTES LES INSTRUCTIONS AVANT UTILISATION

ÉLOIGNEZ L'OUTIL DE L'EAU

DANGER – pour réduire le risque d'électrocution :

1. Ne posez ni ne rangez l'appareil là où il risque de tomber ou qu'on le fasse tomber dans une baignoire ou un lavabo.
2. N'utilisez pas l'outil pendant le bain
3. Ne mettez ni ne laissez tomber l'outil dans l'eau ou autres liquides.
4. N'essayez pas d'atteindre un appareil qui est tombé à l'eau.

AVERTISSEMENT – pour réduire le risque de blessures aux personnes

1. Un encadrement serré est obligatoire quand l'appareil est utilisé par, sur ou à proximité d'enfants ou de personnes invalides.
2. N'utilisez cet appareil que pour les tâches pour lesquelles il a été prévu et qui sont décrites dans ce mode d'emploi. N'utilisez pas d'accessoires qui ne sont pas recommandés par le fabricant.
3. N'utilisez jamais cet appareil s'il ne fonctionne pas correctement, si on l'a laissé tomber, s'il est abîmé ou s'il est tombé à l'eau. Rapportez-le à un centre d'entretien pour le faire examiner et réparer.

CONSERVEZ CES CONSIGNES

Consignes générales de sécurité pour tous les outils à pile

AVERTISSEMENT

Vous devez lire et comprendre toutes les instructions. Lenon-respect, même partiel, des instructions ci-après entraîne un risque de choc électrique, d'incendie et/ou de blessures graves.

CONSERVEZ CES INSTRUCTIONS

Aire de travail

Veillez à ce que l'aire de travail soit propre et bien éclairée. Le désordre et le manque de lumière favorisent les accidents.

N'utilisez pas d'outils électriques dans une atmosphère explosive, par exemple en présence de liquides, de gaz ou de poussières inflammables. Les outils électriques créent des étincelles qui pourraient enflammer les poussières ou les vapeurs.

Tenez à distance les curieux, les enfants et les visiteurs pendant que vous travaillez avec un outil électrique. Ils pourraient vous distraire et vous faire faire une fausse manœuvre.

Sécurité des personnes

Restez alerte, concentrez-vous sur votre travail et faites preuve de jugement. N'utilisez pas un outil

électrique si vous êtes fatigué ou sous l'influence de drogues, d'alcool ou de médicaments. Un instant d'inattention suffit pour entraîner des blessures graves.

Habillez-vous convenablement. Ne portez ni vêtements flottants ni bijoux. Confinez les cheveux longs. N'approchez jamais les cheveux, les vêtements ou les gants des pièces en mouvement. Des vêtements flottants, des bijoux ou des cheveux longs risquent d'être happés par des pièces en mouvement. Gardez les poignées sèches, propres et exemptes d'huile et de graisse.

Évitez la mise en marche accidentelle. Assurez-vous que l'interrupteur est en position de blocage ou d'arrêt avant d'insérer le bloc-pile. Il est dangereux de transporter l'outil avec le doigt sur l'interrupteur ou d'insérer le bloc-pile dans un outil alors que l'interrupteur est en position de marche.

Enlevez les clés de réglage ou de serrage avant de démarrer l'outil. Une clé laissée dans une pièce tour-nante de l'outil peut provoquer des blessures.

Ne vous penchez pas trop en avant. Maintenez un bon appui et restez en équilibre tout temps. Une bonne stabilité vous permet de mieux réagir à une situation inattendue.

Utilisez des accessoires de sécurité. Portez toujours des lunettes ou une visière. Il faut utiliser un masque à poussière quand les conditions le nécessitent.

Utilisation et entretien des outils

Ne forcez pas l'outil. Utilisez l'outil approprié à la tâche. L'outil correct fonctionne mieux et de façon plus sécuritaire. Respectez aussi la vitesse de travail qui lui est propre.

N'utilisez pas l'outil si l'interrupteur ne le met pas en marche ou à l'arrêt. Un outil qui ne peut être contrôlé par l'interrupteur est dangereux et doit être réparé.

Débranchez le bloc-pile de l'outil ou mettez l'interrupteur en position de blocage ou d'arrêt avant d'effectuer tout réglage, de changer les accessoires ou de remiser l'outil. Ces mesures de sécurité préventives réduisent le risque d'une mise en marche accidentelle de l'outil.

Rangez les outils hors de la portée des enfants et d'autres personnes inexpérimentées. Les outils sont dangereux dans les mains d'utilisateurs novices.

Lorsque le bloc-pile n'est pas en usage, tenez-le à l'écart d'autres objets métalliques tels que trombones, pièces de monnaie, clés, clous, vis ou autres

petits objets métalliques susceptibles d'établir une connexion d'une borne à une autre. Le court-circuitage des bornes de batterie ensemble peut causer des étincelles, des brûlures ou un incendie.

Prenez soin de bien entretenir les outils. Les outils de coupe doivent être toujours bien affûtés et propres. Des outils bien entretenus, dont les arêtes sont bien tranchantes, sont moins susceptibles de coincer et plus faciles à diriger.

Soyez attentif à tout désalignement ou coincement des pièces en mouvement, à tout bris ou à toute autre condition préjudiciable au bon fonctionnement de l'outil. Si vous constatez qu'un outil est endommagé, faites-le réparer avant de vous en servir. De nombreux accidents sont causés par des outils en mauvais état.

N'utilisez que des accessoires que le fabricant recommande pour votre modèle d'outil. Certains accessoires peuvent convenir à un outil, mais être dangereux avec un autre.

Réparation

La réparation des outils électriques doit être confiée à un réparateur qualifié. L'entretien ou la réparation d'un outil électrique par un amateur peut avoir des conséquences graves.

Pour la réparation d'un outil, n'employez que des pièces de rechange d'origine. Suivez les directives données à la section « Réparation » de ce manuel. L'emploi de pièces non autorisées ou le non-respect des instructions d'entretien peut créer un risque de choc électrique ou de blessures.

Consignes de sécurité pour outil rotatif sans cordon

Les accessoires doivent être prévus pour au moins la vitesse recommandée sur l'étiquette d'avertissement de l'outil. Les meules et les autres accessoires utilisés à une vitesse supérieure à la vitesse nominale peuvent se détacher et provoquer des blessures.

Tenez l'outil par les surfaces isolées de prise en exécutant une opération lorsque l'outil de coupe peut

venir en contact avec des fils cachés. Le contact avec un fil sous tension rendra les parties métalliques exposées de l'outil sous tension et causera des secousses électriques à l'opérateur. Pour couper dans des murs existants ou autres endroits aveugles pouvant dissimuler des fils électriques, débranchez tous les fusibles ou les disjoncteurs alimentant ce lieu de travail.

Avant de changer les accessoires, retirez le bloc-pile. Il peut y avoir mise en marche accidentelle parce que les outils à pile avec pile insérée sont en état de marche.

Connaissez l'emplacement de l'interrupteur lorsque vous déposez l'outil ou lorsque vous le reprenez. Vous pouvez actionner l'interrupteur par mégarde.

Tenez toujours le couteau des deux mains durant la mise en marche. Le couple de réaction du moteur peut faire tordre l'outil.

Portez toujours des lunettes de sécurité et un masque anti-poussières. N'utilisez l'outil qu'à un endroit bien aéré. L'utilisation de dispositifs de sécurité personnelle et le travail dans un environnement sûr réduisent les risques de blessures.

Après avoir changé les accessoires ou effectué quelque réglage que ce soit, assurez-vous que l'écrou de la douille et tout autre dispositif de réglage sont bien serrés. Un dispositif de réglage lâche peut bouger soudainement et causer ainsi une perte de contrôle avec projection violente des composants en rotation.

Ne placez pas la main à proximité de la mèche qui tourne. Vous ne vous rendez pas toujours compte de cette proximité.

Ne mettez jamais l'outil en marche alors que la accessoire est enfoncée dans le matériau. L'accessoire risque de happer le matériau causant une perte de contrôle de ce dernier.

Ne laissez pas un outil en marche sans surveillance, mettez hors tension. L'outil peut être déposé en toute sécurité uniquement lorsqu'il s'est arrêté complètement.

Ne rectifiez et ne poncez pas à proximité de matières inflammables. Les étincelles provenant de la meule pourraient enflammer ces matières.

Ne touchez pas la mèche ou la douille après usage. Après usage, la mèche et la douille sont trop chaudes pour être touchées à mains nues.

Nettoyez régulièrement les prises d'air de l'outil à l'aide d'air comprimé. L'accumulation excessive de poudre de griffe à l'intérieur du boîtier du moteur risque de causer des défauts électriques.

Ne soyez pas dupé par la familiarité acquise par un usage fréquent de votre outil rotatif. N'oubliez pas qu'une fraction de seconde d'insouciance suffit à infliger des blessures graves.

Ne modifiez pas l'outil et n'en faites pas un usage erroné. Toute altération ou modification constitue un usage erroné et peut provoquer des blessures graves.

Ce produit n'a pas été conçu pour être utilisé comme fraise de dentiste ou pour des applications médicales sur des personnes ou des animaux. Il y a risque de blessure grave.

⚠ AVERTISSEMENT Les travaux à la machine tel que ponçage, sciage, meulage, perçage et autres travaux du bâtiment peuvent créer des poussières contenant des produits chimiques qui sont des causes reconnues de cancer, de malformation congénitale ou d'autres problèmes reproductifs. Ces produits chimiques sont, par exemple :

- Le plomb provenant des peintures à base de plomb,
- Les cristaux de silices provenant des briques et du ciment et d'autres produits de maçonnerie, et
- L'arsenic et le chrome provenant des bois traités chimiquement.

Le niveau de risque dû à cette exposition varie avec la fréquence de ces types de travaux. Pour réduire l'exposition à ces produits chimiques, il faut travailler dans un lieu bien ventilé et porter un équipement de sécurité approprié tel que certains masques à poussière conçus spécialement pour filtrer les particules microscopiques.

Mise au rebut des piles

Piles nickel-cadmium

Si le produit est équipé d'une pile nickel-cadmium, la pile doit être ramassée, recyclée ou mise au rebut d'une manière qui ne soit pas nocive pour l'environnement.



“Le sceau RBRC de recyclage des piles, homologué par l'EPA (Agence pour la protection de l'environnement des États-Unis), qui se trouve sur les piles au nickel-cadmium (Ni-Cd) indique que Robert Bosch Tool Corporation participe volontairement à un programme industriel de ramassage et de recyclage de ces piles au terme de leur vie utile, pourvu qu'elles soient mises hors service aux États-Unis ou au Canada. Le programme du RBRC offre une alternative pratique à la mise des piles au Ni-Cd usées au rebut ou au ramassage d'ordures municipal, ce qui pourrait être interdit dans votre région.

Veillez appeler le 1-800-8-BATTERY pour obtenir de plus amples renseignements sur le recyclage des piles

au Ni-Cd et sur les restrictions ou interdictions de mise au rebut qui s'appliquent à votre région ou renvoyez vos piles à un Centre de Service Skil/Bosch/Dremel pour recyclage. La participation de Robert Bosch Tool Corporation à ce programme s'inscrit dans le contexte de notre engagement à préserver notre environnement et à conserver nos ressources naturelles.”









⚠ AVERTISSEMENT Ne tentez pas de désassembler le bloc-piles ou d'enlever tout composant faisant saillie des bornes de piles, ce qui peut provoquer un incendie ou des blessures. Avant la mise au rebut, protégez les bornes exposées à l'aide d'un ruban isolant épais pour prévenir le court-circuitage.

Pile alcalines

Les piles alcalines du commerce peuvent être mises au rebut normalement avec les autres déchets solides municipaux.

Symboles

Important : Certains des symboles suivants peuvent être utilisés sur votre outil. Veuillez les étudier et apprendre leur signification. Une interprétation appropriée de ces symboles vous permettra d'utiliser l'outil de façon plus efficace et plus sûre.

| Symbole | Nom | Désignation/Explication |
|---|--|--|
| V | Volts | Tension (potentielle) |
| A | Ampères | Courant |
| Hz | Hertz | Fréquence (cycles par seconde) |
| W | Watt | Puissance |
| kg | Kilogrammes | Poids |
| min | Minutes | Temps |
| s | Secondes | Temps |
| ∅ | Diamètre | Taille des mèches de perceuse, meules, etc. |
| n_0 | Vitesse à vide | Vitesse de rotation, à vide |
| .../min | Tours ou mouvement alternatif par minute | Tours, coups, vitesse en surface, orbites, etc., par minute, |
| 0 | Position d'arrêt | Vitesse zéro, couple zéro ... |
| 1, 2, 3, ... I, II, III, ... | Réglages du sélecteur | Réglages de vitesse, de couple ou de position. Un nombre plus élevé signifie une vitesse plus grande. |
|  | Sélecteur variable à l'infini avec arrêt | La vitesse augmente depuis le réglage 0 |
|  | Flèche | Action dans la direction de la flèche |
|  | Courant alternatif | Type ou caractéristique du courant |
|  | Courant continu | Type ou caractéristique du courant |
|  | Courant alternatif ou continu | Type ou caractéristique du courant |
|  | Construction classe II isolation | Désigne des outils construits avec double |
|  | Borne de terre | borne de mise à la terre |
|  | Symbole d'avertissement | Alerte l'utilisateur aux messages d'avertissement. |
|  | Sceau Ni-Cad RBRCmc | Désigne le programme de recyclage des piles Ni-Cad. |

Symboles

Important : Certains des symboles suivants peuvent être utilisés sur votre outil. Veuillez les étudier et apprendre leur signification. Une interprétation appropriée de ces symboles vous permettra d'utiliser l'outil de façon plus efficace et plus sûre.



Ce symbole signifie que cet outil est approuvé par Underwriters Laboratories.



Ce symbole signifie que cet outil est approuvé conformément aux normes canadiennes par Underwriters Laboratories.



Ce symbole signifie que cet outil se conforme aux normes mexicaines NOM.



Ce symbole signifie que cet outil est approuvé par l'Association canadienne de normalisation.



Ce symbole signifie que cet outil est approuvé par Underwriters Laboratories et qu'il a été homologué selon les normes canadiennes par Underwriters Laboratories.

Description fonctionnelle et spécifications

AVERTISSEMENT Débranchez le bloc-pile de l'outil ou placez l'interrupteur à la position de blocage ou d'arrêt avant d'effectuer tout assemblage ou réglage ou de changer les accessoires.
Ces mesures de sécurité préventives réduisent le risque d'une mise en marche accidentelle de l'outil.

Outil de rognage de griffes d'animaux de compagnie

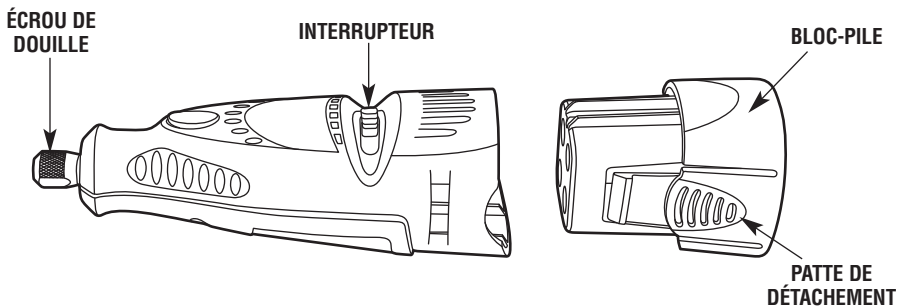

| | |
|-------------------------|--------------------------------|
| Numéro de modèle | 761 |
| Intensité nominale | 6,0 V === |
| Régime à vide | n_0 7 000-14 000/min |
| Capacités de la douille | 0,8 mm, 1,6 mm, 2,4 mm, 3,2 mm |

Assemblage

⚠ AVERTISSEMENT ASSUREZ-VOUS TOUJOURS QUE L'OUTIL EST À LA POSITION "0" AVANT DE CHANGER LES ACCESSOIRES OU LES DOUILLES, OU DE FAIRE L'ENTRETIEN DE VOTRE OUTIL ROTATIF SANS CORDON.

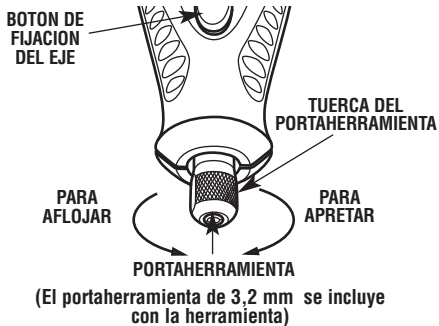

ÉCROU DE DOUILLE — Pour desserrer, appuyez d'abord sur le bouton de blocage de l'arbre et tournez l'écrou de douille à la main jusqu'à ce que le dispositif de blocage engage l'arbre, empêchant ainsi toute rotation ultérieure.

⚠ MISE EN GARDE N'appuyez pas sur le bouton de blocage de l'arbre pendant que l'outil est en marche.

L'arbre étant bloqué, desserrez l'écrou de douille à la main. Changez les accessoires en insérant le nouveau le plus loin possible dans la douille de serrage, réduisant ainsi les possibilités qu'il ne se libère ou ne se déséquilibre. L'arbre étant bloqué, serrez à la main l'écrou de douille jusqu'à ce que la tige de l'accessoire soit retenue solidement par la douille. **Évitez de serrer l'écrou de douille trop fort quand il n'y a pas d'em-bout.**

DOUILLES — Quatre tailles différentes de douilles (reportez-vous à l'illustration), adaptées à des tailles différentes de tiges, sont offertes pour votre outil rotatif sans cordon. Pour poser une autre douille, retirez l'écrou de la douille ainsi que la douille à remplacer. Insérez l'extrémité non fendue de la douille dans l'ouverture à l'extrémité de l'arbre de l'outil. Remplacez l'écrou sur l'arbre.

TABEAU D'IDENTIFICATION DES DOUILLES DE SERRAGE — Les tailles des douilles de serrage peuvent être identifiées par les anneaux à l'extrémité arrière de la douille. La douille de 0,8 mm possède un (1) anneau. La douille de 1,6 mm possède deux (2) anneaux. La douille de 2,4 mm possède trois (3) anneaux. La douille de 3,2 mm ne possède aucun anneau.

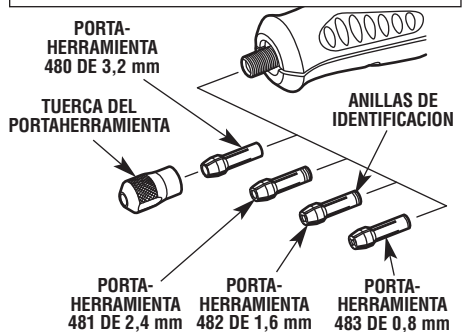

Utilisez toujours la douille de même grosseur que la tige de l'accessoire que vous désirez utiliser. Ne forcez jamais une tige trop grosse pour la douille.

ÉQUILIBRAGE DES ACCESSOIRES — Pour le travail de précision, il est important que tous les accessoires soient bien équilibrés (tout comme les pneus de votre voiture). Pour rectifier ou équilibrer un accessoire, desserrez légèrement l'écrou de la douille, et tournez l'accessoire ou la douille d'un quart de tour. Resserrez l'écrou de la douille et mettez l'outil rotatif sans cordon en marche. Le son qui se fait entendre et le maniement de l'outil devraient vous indiquer si l'accessoire est bien équilibré. Continuez l'ajustement de cette façon jusqu'à ce que vous obteniez le meilleur équilibre.

N'oubliez pas que votre nouvel outil rotatif sans cordon Dremel constitue le meilleur outil à moteur du genre. Cependant, son rendement ne peut dépasser celui des accessoires avec lesquels il est utilisé. Nous vous recommandons d'utiliser uniquement les accessoires Dremel. L'utilisation de tout autre accessoire peut présenter un danger. Nous espérons que vous utiliserez votre outil rotatif sans cordon Dremel avec plaisir pendant de nombreuses années.

Installation des piles

1. Enlevez le bloc de piles de l'outil en appuyant sur ses deux languettes afin de pouvoir le faire glisser hors de l'outil.

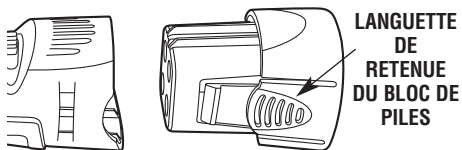

2. Retirez le couvercle du bloc de piles du boîtier des piles en appuyant sur les deux languettes pour le faire glisser hors du boîtier des piles.

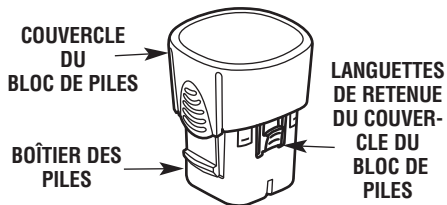

3. Insérez quatre piles de taille AA dans le boîtier des piles en faisant bien attention à leur sens. Remarque : le sens correct de montage des piles est indiqué sur le schéma se trouvant sur le boîtier des piles.

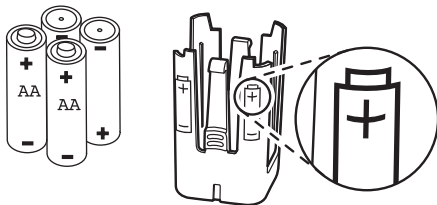

4. Alignez la flèche du couvercle du bloc de piles sur la flèche du boîtier des piles et enfoncez pour assembler. Les deux pièces ne peuvent être assemblées que si les deux flèches sont alignées. Un déclic se produit quand on assemble ces deux pièces.

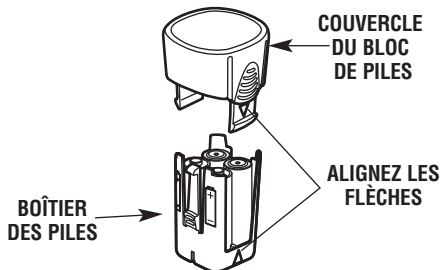

5. Insérez le bloc de piles dans l'outil en positionnant les nervures d'alignement sur la pile en face des rainures d'alignement de l'outil. Les deux pièces ne peuvent être assemblées que si les deux flèches sont alignées. Un déclic se produit quand on assemble ces deux pièces.

REPÈRES D'ALIGNEMENT

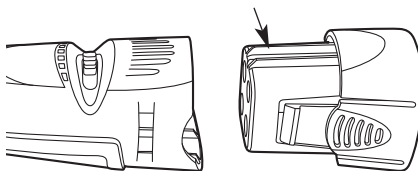

⚠ AVERTISSEMENT RISQUE D'INCENDIE, UTILISEZ EXCLUSIVEMENT DES PILES ALCALINES DE 1,5 V.

⚠ AVERTISSEMENT N'installez pas les piles à l'envers, ne les rechargez pas, ne les jetez pas au feu. Les piles risquent d'exploser ou de fuir.

Consignes d'utilisation

Pourquoi utiliser un outil rotatif Dremel pour rogner les griffes d'animaux de compagnie ?

Un des raisons pour lesquelles les gens préfèrent utiliser un outil rotatif Dremel pour rogner les griffes est le confort de l'animal de compagnie. Les ciseaux et les coupe-griffes de type à guillotine appuient sur la griffe et risquent de la pincer, ce qui peut être très inconfortable pour les doigts et les pieds de l'animal. Le cisailage augmente également le risque de couper l'apport sanguin interne de la griffe, aussi appelé la chair vive. Puisque le meulage est plus progressif que le cisailage, il est plus facile de s'arrêter à temps avant d'atteindre la chair vive. S'il vous arrivait cependant d'entamer la chair vive avec un outil rotatif, la plaie est en général plus petite et guérira plus vite qu'une plaie faite avec un coupe-griffes.

Avant de commencer

Rogner les griffes d'un animal de compagnie pour la première fois peut être une expérience angoissante à la fois pour l'animal et pour son maître. Cette angoisse peut être évitée si on commence quand l'animal est jeune et si on considère le rognage des griffes comme faisant partie du dressage, votre animal de compagnie s'habitue ainsi à ce qu'on lui rogne les griffes.

Il est recommandé que votre animal de compagnie se soit habitué à ce que vous lui touchiez et lui manipulez les pattes avant que vous l'introduisiez à l'outil rotatif. On peut par exemple prendre le temps de jouer avec ses pattes pendant quelques minutes au moins une fois par jour. Lui donner une sucrerie qu'il aime lui permettra d'associer la manipulation de ses pattes avec une récompense alimentaire.

L'étape suivante est d'habituer graduellement l'animal de compagnie à l'outil rotatif. Laissez l'animal le sentir quand il est à l'arrêt. Ensuite, tout en gardant l'outil à la main, mettez-le en route et laissez votre animal s'habituer au son. Essayez de le faire s'asseoir ou se coucher sur le côté pendant que l'outil tourne dans votre main.

En fin de compte, vous devez progresser au point où vous pouvez toucher les griffes de votre animal de compagnie avec le tambour de ponçage. Ne meulez

pas la première fois, laissez simplement l'animal s'habituer à cette nouvelle situation. Il n'est pas nécessaire que l'outil touche la griffe pendant plus d'une seconde.

Pendant toute la période d'acclimatation, flattez continuellement votre animal et récompensez le comportement souhaité avec sa sucrerie préférée. Cela peut prendre plusieurs jours ou même plusieurs semaines. Avant longtemps, vous et votre animal de compagnie pourront vous décontracter et même aimer ce moment passé ensemble à rogner les griffes.

Anatomie d'une griffe

Avant de rogner la griffe d'un animal de compagnie, il vous faut apprendre à identifier la chair vive. Le schéma détaille l'anatomie d'une griffe de chien. La partie externe de la griffe est dure et insensible car elle est dépourvue de terminaisons nerveuses. La partie centrale est la chair vive. Elle est composée de vaisseaux sanguins minuscules et de terminaisons nerveuses et elle est très sensible. La chair vive est une veine qui nourrit la griffe. Si vous coupez la chair vive quand vous rognez une griffe, celle-ci commencera à saigner.

Les griffes de couleur pâle sont souvent assez transparentes pour vous permettre de voir le centre rose de la chair vive. Les griffes de couleur foncée ne vous permettent pas de voir où se trouve la chair vive. Quelquefois les chiens ont des griffes claires et foncées, ce qui vous permet d'estimer où se trouve la chair vive.

Le schéma montre également l'angle idéal auquel il convient de rogner une griffe. Cet angle peut être modifié en fonction des désirs du maître ou des particularités anatomiques de l'animal de compagnie.

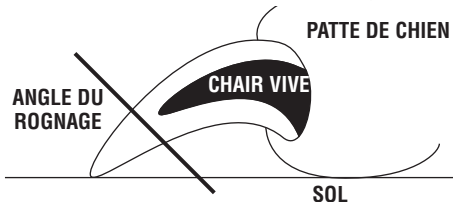

Méthode de rognage des griffes

Il est important de laisser la vitesse de l'outil rotatif faire le travail. Il ne faut jamais appuyer sur la griffe avec le tambour de ponçage en rotation. Laissez la vitesse du tambour de ponçage enlever le matériau de la griffe sans appuyer car si vous appuyez, la griffe risque de s'échauffer et d'incommoder votre animal de compagnie.

Il ne faut pas laisser le tambour en rotation de l'outil rotatif contre la griffe plus de trois secondes à la fois. Il est recommandé d'alterner entre toutes les griffes de deux pattes. Cette méthode de rotation permet aux griffes de se refroidir avant de les rogner une seconde fois.

Supportez le doigt et la griffe de l'animal d'une main tout en utilisant l'outil rotatif de l'autre. Ceci diminue la vibration pendant le rognage et c'est plus confortable pour votre animal de compagnie. Poussez doucement sur le dessous de la pelote digitale pour faire sortir légèrement la griffe afin de faciliter le rognage.

Sécurité de l'animal

Attachez l'animal. Certains animaux de compagnie risquent de s'énerver en présence de l'outil.

L'utilisateur a besoin des deux mains pour rogner l'ongle. Il peut être utile de demander à quelqu'un de tenir l'animal.

Éloignez les poils de l'animal des pièces tournantes car ils risquent de s'emmêler dans l'outil, ce qui pourrait blesser votre animal de compagnie.

Conseils de sécurité

Si des poils sont happés accidentellement dans l'outil rotatif, arrêtez l'outil immédiatement et démêlez les poils de l'outil.

Pour les animaux de compagnie qui ont des poils particulièrement longs, utilisez une vieille chaussette pour couvrir les doigts et la patte de l'animal et séparez la griffe des autres. Poussez la griffe pour la faire sortir par un petit trou à l'extrémité de la chaussette afin de pouvoir la rogner.

Ayez toujours de la poudre styptique à portée de la main en cas de saignement. On peut en trouver dans la plupart des magasins de fournitures pour animaux de compagnie. Suivez les instructions d'utilisation se trouvant sur l'emballage.

Utilisation de l'outil rotatif sans cordon

Apprendre à utiliser l'outil rotatif sans cordon, c'est d'abord en connaître le maniement. Tenez-le dans votre main pour en sentir le poids et l'équilibre. Habituez-vous à la forme conique de son boîtier qui permet d'empoigner l'outil rotatif sans cordon comme s'il s'agissait d'un stylo ou d'un crayon.

Lorsque vous mettez l'outil en marche pour la première fois, tenez-le éloigné de votre visage. Certains accessoires peuvent avoir été endommagés durant la manutention et peuvent alors se séparer en morceaux lorsqu'ils atteignent une certaine vitesse. Ceci ne survient pas fréquemment, mais il vaut mieux prévenir.

Pratiquez d'abord sur des matériaux de rebut pour voir comment coupe l'outil rotatif sans cordon. N'oubliez pas que le travail est accompli par la vitesse de l'outil et par

l'accessoire monté dans la douille de serrage. Vous ne devez pas vous appuyer sur l'outil ni pousser celui-ci dans le matériau.

Abaissez plutôt l'accessoire en rotation, légèrement vers la pièce, en le laissant toucher l'endroit où vous voulez commencer. Ayez vos efforts sur le guidage de l'outil sur la pièce, en n'exerçant qu'une très faible pression de votre main. Laissez l'accessoire faire le travail.

Il est habituellement préférable de passer l'outil plusieurs fois plutôt que de tenter de faire tout le travail d'une seule fois. Passez l'outil allant-venant sur la pièce, tout comme vous le feriez avec un petit pinceau. L'approche douce et adroite est celle qui convient le mieux à la plupart des tâches. Vous exercez ainsi un meilleur contrôle, êtes moins susceptible de commettre des erreurs, et obtenez le meilleur rendement de l'accessoire.



Pour obtenir un meilleur contrôle dans le travail de précision, tenez le Outil Rotatif comme un crayon, entre le pouce et l'index.



Tenez l'outil dans la « paume de la main » pour le ponçage de surfaces planes.



Vitesses de service et accessoires

Réglez l'indicateur de vitesse selon la tâche à accomplir pour obtenir les meilleurs résultats en utilisant des matériaux différents.

Utilisez une pièce d'essai afin de sélectionner la vitesse convenant à chaque tâche. Changez la vitesse pour trouver celle convenant le mieux à l'accessoire que vous utilisez et à la tâche à accomplir.

Le modèle 761 possède un interrupteur de BASSE et HAUTE vitesse. Lorsque l'indicateur est à la position 1 ou BASSE, l'outil tourne à environ 7,000 tours/minute. Lorsque l'indicateur est à la position 2 ou HAUTE, l'outil tourne à environ 14,000 tours/minute.

REMARQUE : La vitesse est affectée par un changement dans la tension d'alimentation. Si les piles sont affaiblies, leur tension réduite ralentit le moteur, surtout aux vitesses lentes. Si votre outil semble tourner moins vite qu'à l'habitude, remplacez les piles avec des piles neuves pour augmenter la vitesse de l'outil.

La plupart des tâches effectuées avec l'outil de rognage de griffes d'animaux de compagnie No 761 peuvent être accomplies à basse vitesse LO (position

1). La vitesse lente LO (position 1) est recommandée avec le tambour de ponçage No 431 qui est compris avec l'outil. La vitesse haute HI ne s'utilise que pour de gros animaux ou le polissage de griffes.

Pour contrôler la vitesse du modèle 761 il suffit de régler cet indicateur sur le boîtier.



Accessoires pour l'outil de rognage de griffes d'animaux de compagnie No 761

L'outil de rognage de griffes d'animaux de compagnie No 761 peut être muni d'accessoires Dremel divers pour effectuer une variété de soins sur des griffes. Ci-dessous se trouvent les descriptions des accessoires Dremel utilisés communément avec l'outil 761.



Tambour de ponçage de 1/4 po (compris)

Un tambour de 1/4 po Dremel No 430 et quatre bandes de ponçage No 431 de grain 60 sont compris

avec l'outil Dremel de rognage de griffes d'animaux de compagnie.

Conseil : Le tambour de ponçage de 1/4 po No 430 est surtout prévu pour les chats et les chiens de taille petite ou moyenne.

Autres accessoires (non compris)



Tambour de ponçage de 1/2 po

Le tambour de ponçage de 1/2 po Dremel No 407 muni d'une bande de ponçage de 1/2 po au grain de 120 ou de 60 s'utilise pour les grands chiens.

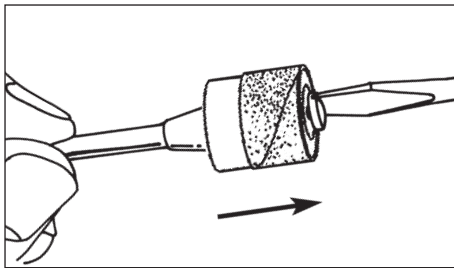

Pour remplacer une bande sur la **ponceuse à tambour**, desserrez la vis sans la retirer pour contracter le tambour, puis faites glisser la vieille bande à l'extérieur. Faites glisser la nouvelle bande de ponçage sur la ponceuse, puis donnez de l'expansion au tambour en serrant à nouveau la vis.

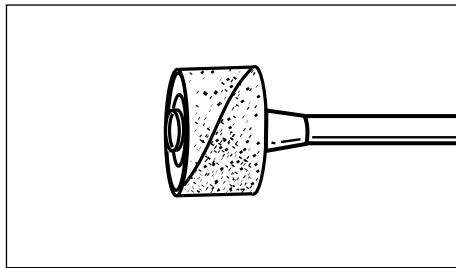

⚠ AVERTISSEMENT Avant chaque usage, vérifiez pour vous assurer que tous les composants sont assemblés sur la tige de l'accessoire et que le tambour est suffisamment étendu pour fixer solidement la bande durant l'utilisation. Si la bande de ponçage est lâche sur le tambour durant le fonctionnement, elle peut être projetée et vous frapper ou frapper les personnes présentes.

Maintenance

Entretien

⚠ AVERTISSEMENT IL N'EXISTE À L'INTÉRIEUR AUCUNE PIÈCE SUSCEPTIBLE D'ÊTRE ENTRETENUE PAR L'UTILISATEUR. L'entretien préventif exécuté par des personnes non autorisés peut entraîner un positionnement erroné des composants et des fils internes, ce qui peut présenter de graves dangers. Nous recommandons de confier toute intervention d'entretien sur l'outil à un centre de service-usine Dremel.

Moteurs C.C.

Le moteur de votre outil a été conçu pour de nombreuses heures d'utilisation fiable. Pour maintenir l'efficacité maximale du moteur, nous recommandons de l'examiner tous les six mois. Seul un moteur de remplacement Dremel authentique, conçu spécialement pour votre outil, doit être utilisé.

Nettoyage

⚠ AVERTISSEMENT Pour éviter les accidents, enlevez toujours le bloc de piles avant de nettoyer l'outil. La façon la plus efficace de nettoyer l'outil est à l'aide d'air sec comprimé. Portez toujours des lunettes de sécurité en nettoyant les outils à l'air comprimé.

Les prises d'air et les leviers de commutation doivent être gardés propres et exempts de corps étrangers. Ne tentez pas de nettoyer en insérant des objets pointus à travers l'ouverture.

⚠ AVERTISSEMENT Certains solvants et agents nettoyants abîment les pièces en plastique. Citons notamment l'essence, le tétrachlorure de carbone, les solvants chlorés de nettoyage, l'ammoniaque et les détergents ménagers qui contiennent de l'ammoniaque.

Garantie limitée de Dremel

Votre Outil Rotatif Dremel est garanti contre les vices de matériaux ou d'exécution pendant un délai cinq ans depuis la date d'achat. Dans l'hypothèse où le produit ne se conformerait pas à cette garantie écrite, veuillez procéder de la façon suivante :

1. NE RAPPORTEZ PAS le produit à l'endroit où vous l'avez acheté.
2. Emballez avec soin le produit seul, sans aucun autre article, et renvoyez-le, port payé, accompagné :
 - A. d'une copie de votre preuve d'achat datée (veuillez en garder une copie pour vous-même)
 - B. d'une déclaration écrite concernant la nature du problème
 - C. d'une indication de vos nom, adresse et numéro de téléphone, à l'adresse suivante :

ÉTATS-UNIS

Dremel Service Center
4915 Twenty-First Street
Racine, Wisconsin 53406
1-800-437-3635

OU

Dremel Service Center
4631 E. Sunny Dunes
Palm Springs, California 92264
1-800-437-3635

CANADA

Giles Tool Agency
6520 Lawrence Av. East
Scarborough, Ontario
Canada M1C 4A7
1-888-285-3476

À L'EXTÉRIEUR DU TERRITOIRE CONTINENTAL DES ÉTATS-UNIS

Consultez votre distributeur local ou écrivez à :
Dremel
4915 Twenty-First St., Racine, Wisconsin 53406

Nous vous recommandons d'assurer le paquet contre la perte ou les dommages en cours de route dont nous ne pouvons assumer la responsabilité.

Cette garantie n'est offerte qu'à l'acheteur enregistré d'origine. LES DOMMAGES AU PRODUIT RÉSULTANT DE MANIPULATIONS, ACCIDENT, USAGE ABUSIF, NÉGLIGENCE, RÉPARATIONS OU ALTÉRATIONS NON AUTORISÉES, UTILISATION D'ACCESSOIRES NON APPROUVÉS OU AUTRES CAUSES NON LIÉES À LA DÉFAILLANCE DES MATÉRIAUX OU DE L'EXÉCUTION NE SONT PAS COUVERTS PAR CETTE GARANTIE.

Aucun employé, mandataire, vendeur ou autre personne n'est autorisé à accorder des garanties au nom de Dremel. Si l'inspection effectuée par Dremel révèle que le problème a été causé par une défaillance des matériaux ou de l'exécution dans les limites de la garantie, Dremel réparera ou remplacera le produit gratuitement et renverra le produit port payé. Si elles peuvent être effectuées, les réparations rendues nécessaires par l'usure normale ou un usage abusif, ou les réparations du produit une fois expirée la période de garantie, seront facturées aux tarifs réguliers de l'usine.

DREMEL N'ACCORDE AUCUNE AUTRE GARANTIE DE QUELQUE NATURE QUE CE SOIT, EXPLICITE OU IMPLICITE, ET TOUTES LES GARANTIES IMPLICITES DE COMMERCIALISATION ET D'APTITUDE À UN USAGE PARTICULIER EN SUS DE L'OBLIGATION SUSVISÉE SONT DÉNIÉES PAR LES PRÉSENTES PAR DREMEL ET EXCLUES DE CETTE GARANTIE LIMITÉE.

Cette garantie vous accorde certains droits précis, et vous pouvez également avoir d'autres droits qui varient d'un endroit à un autre. L'obligation du garant se limite à réparer ou remplacer le produit. Le garant n'est responsable d'aucun dommage accessoire ou indirect attribuable à cette supposée défaillance. Certaines juridictions ne permettent pas l'exclusion ou la limitation des dommages accessoires ou indirects ; il se peut donc que les limitations ou l'exclusion qui précède ne s'appliquent pas à vous.

En ce qui concerne les prix et la façon de vous prévaloir de la garantie sur le territoire continental des États-Unis, mettez-vous en contact avec votre distributeur Dremel local.

Exportado por: Robert Bosch Tool Corporation Mt. Prospect, IL 60056 -2230, E.U.A.

Importado en México por: Robert Bosch, S.A. de C.V., Calle Robert Bosch No. 405, Zona Industrial,
Toluca, Edo. de México, C.P. 50070, Tel. (722) 2792300

Remarques :

DREMEL®

Herramienta para arreglar uñas de animales domésticos modelo 761 Manual del usuario

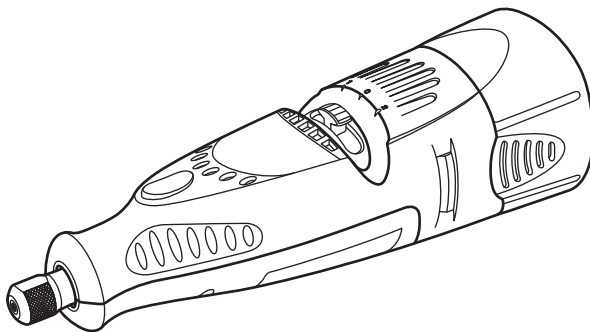

- Seguridad
- Ensamblaje
- Funcionamiento
- Información sobre accesorios
- Garantía
- Piezas de repuesto

DREMEL® P.O. Box 1468
Racine, Wisconsin 53401

1-800-437-3635

<http://www.dremel.com>

Los productos de la marca Dremel son fabricados y vendidos por la
División Dremel de Robert Bosch Tool Corporation

INSTRUCCIONES DE SEGURIDAD IMPORTANTES

Cuando se utilicen electrodomésticos, especialmente cuando haya niños presentes, se deben seguir siempre precauciones de seguridad básicas, incluyendo las que se indican a continuación.

LEA TODAS LAS INSTRUCCIONES ANTES DE UTILIZAR EL ELECTRODOMÉSTICO

MANTENGA EL ELECTRODOMÉSTICO ALEJADO DEL AGUA

PELIGRO: Para reducir el riesgo de electrocución:

1. No coloque ni almacene el electrodoméstico donde pueda caer a una bañera o lavabo o ser jalado a una bañera o lavabo.
2. No utilice el electrodoméstico mientras se baña.
3. No ponga ni deje caer el electrodoméstico en agua u otro líquido.
4. No intente alcanzar un electrodoméstico que haya caído al agua.

ADVERTENCIA: Para reducir el riesgo de lesiones a las personas:

1. Se necesita supervisión minuciosa cuando el electrodoméstico sea utilizado por niños o inválidos o cuando se utilice en o cerca de ellos.
2. Utilice este electrodoméstico solamente para el uso para el que está diseñado, según se describe en este manual. No use aditamentos que no estén recomendados por el fabricante.
3. No utilice nunca este electrodoméstico si no funciona correctamente, si se ha caído o dañado, o si ha caído al agua. Devuelva el electrodoméstico a un centro de servicio para que sea examinado y reparado.

GUARDE ESTAS INSTRUCCIONES

Normas generales de seguridad para todas las herramientas accionadas por baterías

ADVERTENCIA

ales graves.

Lea y entienda todas las instrucciones. El incumplimiento de todas las instrucciones indicadas a continuación puede dar lugar a sacudidas eléctricas, incendios y/o lesiones personales graves.

GUARDE ESTAS INSTRUCCIONES

Area de trabajo

Mantenga el área de trabajo limpia y bien iluminada. Las mesas desordenadas y las áreas oscuras invitan a que se produzcan accidentes.

No utilice herramientas mecánicas en atmósferas explosivas, tales como las existentes en presencia de líquidos, gases o polvos inflamables. Las herramientas mecánicas generan chispas y éstas pueden dar lugar a la ignición del polvo o los vapores.

Mantenga a las personas que se encuentren presentes, a los niños y a los visitantes alejados al utilizar una herramienta mecánica. Las distracciones pueden hacer que usted pierda el control.

Seguridad personal

Manténgase alerta, fíjese en lo que está haciendo y use el sentido común cuando utilice una herramienta mecánica. No use la herramienta cuando esté cansado o se encuentre bajo la influencia de drogas, alcohol o medicamentos. Un momento de distracción al utilizar herramientas mecánicas puede dar lugar a lesiones personales graves.

Vístase adecuadamente. No se ponga ropa holgada ni joyas. Sujétese el pelo. Mantenga el pelo, la ropa y los guantes alejados de las piezas móviles. La ropa holgada, las joyas o el pelo largo pueden quedar atrapados en las piezas móviles. Mantenga los mangos secos, limpios y libres de aceite y grasa.

Evite el arranque accidental. Asegúrese de que el interruptor esté en la posición fijada o de apagado antes de introducir el paquete de baterías. Llevar herramientas con el dedo en el interruptor o introducir el paquete de baterías en una herramienta con el interruptor en la posición de encendido invita a que se produzcan accidentes.

Quite las llaves de ajuste o de tuerca antes de encender la herramienta. Una llave de ajuste o de tuerca que se deje puesta en una pieza giratoria de la herramienta puede ocasionar lesiones personales.

No intente alcanzar demasiado lejos. Mantenga un apoyo de los pies y un equilibrio adecuados en todo momento. El apoyo de los pies y el equilibrio adecuados permiten un mejor control de la herramienta en situaciones inesperadas.

Utilice equipo de seguridad. Use siempre protección de los ojos. Se debe usar una máscara antipolvo para las condiciones que lo requieran.

Utilización y cuidado de las herramientas

No fuerce la herramienta. Use la herramienta correcta para la aplicación que desea. La herramienta correcta hará el trabajo mejor y con más seguridad a la capacidad nominal para la que está diseñada.

No utilice esta herramienta si el interruptor no la enciende o apaga. Una herramienta que no se puede controlar con el interruptor es peligrosa y se debe reparar.

Desconecte el paquete de baterías de la herramienta o ponga el interruptor en la posición fijada o de apagado antes de hacer cualquier ajuste, cambiar accesorios o guardar la herramienta. Dichas medidas preventivas de seguridad reducen el riesgo de arrancar la herramienta accidentalmente.

Guarde las herramientas que no esté usando fuera del alcance de los niños y otras personas no capacitadas. Las herramientas son peligrosas en las manos de los usuarios no capacitados.

Cuando no se esté utilizando el paquete de baterías, manténgalo alejado de otros objetos metálicos como: sujetapapeles, monedas, llaves, clavos, tornillos u otros objetos metálicos pequeños que pueden hacer una conexión de un terminal con otro. El cortocircuito de los terminales de las baterías puede causar chispas, quemaduras o un incendio.

Mantenga las herramientas con cuidado. Conserve las herramientas de corte afiladas y limpias. Las herramientas mantenidas adecuadamente, con bordes de corte afilados, tienen menos probabilidades de atascarse y son más fáciles de controlar.

Compruebe la desalineación o el atasco de las piezas móviles, la ruptura de piezas y cualquier otra situación que pueda afectar el funcionamiento de las herramientas. Si la herramienta está dañada, haga que realicen un servicio de ajustes y reparaciones a la herramienta antes de usarla. Muchos accidentes son causados por herramientas mantenidas deficientemente.

Utilice únicamente accesorios que estén recomendados por el fabricante de su modelo. Los accesorios que pueden ser adecuados para una herramienta pueden volverse peligrosos cuando se utilizan en otra herramienta.

Servicio

El servicio de ajustes y reparaciones de una herramienta debe ser realizado únicamente por personal de reparaciones competente. El servicio o mantenimiento realizado por personal no competente podría ocasionar un peligro de que se produzcan lesiones.

Al realizar servicio de ajustes y reparaciones de una herramienta, utilice únicamente piezas de repuesto idénticas. Siga las instrucciones que aparecen en la sección Mantenimiento de este manual. El uso de piezas no autorizadas o el incumplimiento de las instrucciones de Mantenimiento puede ocasionar un peligro de que se produzcan sacudidas eléctricas o lesiones.

Normas de seguridad para herramienta giratoria sin cordón

Los accesorios deben tener capacidad nominal para al menos la velocidad recomendada en la etiqueta de advertencia de la herramienta. Las muelas y otros

accesorios que funcionen a velocidades superiores a la velocidad nominal pueden saltar en pedazos y causar lesiones.

Sujete siempre la herramienta por las superficies de agarre aisladas al realizar una operación en la que la herramienta de corte pueda entrar en contacto con cables ocultos. El contacto con un cable con corriente transmitirá corriente a las piezas metálicas al descubierto y hará que el operador reciba sacudidas eléctricas. Si el corte en paredes existentes u otras áreas ciegas donde puedan existir cables eléctricos es inevitable, desconecte todos los fusibles o cortacircuitos que alimentan el lugar de trabajo.

Antes de cambiar accesorios, quite el paquete de baterías. Puede producirse un arranque accidental debido a que las herramientas accionadas por baterías que tengan una batería introducida estén en situación operativa.

Sepa la ubicación del interruptor. Al dejar la herramienta o al recogerla, usted podría activar el interruptor accidentalmente.

Sujete siempre la herramienta con las dos manos durante el arranque. El par de reacción del motor puede hacer que la herramienta se tuerza.

Use siempre gafas de seguridad y máscara antipolvo. Use la herramienta únicamente en un área bien ventilada. La utilización de dispositivos de seguridad personal y el trabajar en un entorno seguro reducen el riesgo de que se produzcan lesiones.

Después de cambiar las accesorios o de hacer ajustes, asegúrese de que la tuerca del portaherramienta y otros dispositivos de ajuste estén apretados firmemente. Un dispositivo de ajuste flojo puede desplazarse inesperadamente, causando pérdida de control, y los componentes giratorios flojos saldrán despedidos violentamente.

No ponga las manos en el área de la accesorio que gira. Es posible que la proximidad de la mano a la accesorio que gira no siempre sea obvia.

Nunca arranque la herramienta cuando la accesorio esté acoplada en el material. El accesorio puede enganchar el material, causando pérdida de control del accesorio.

No deje desatendida una herramienta en marcha. Apáguela. Solamente cuando la herramienta se detenga por completo es seguro dejarla.

No lijado ni lije cerca de materiales inflamables. Las chispas provenientes de la muela podrían inflamar estos materiales.

No toque la accesorio ni el portaherramienta después de la utilización. Después de la utilización, la accesorio y el portaherramienta están demasiado calientes para tocarlos con las manos desnudas.

Limpie regularmente con aire comprimido las aberturas de ventilación de la herramienta. La acumulación excesiva de polvo de uñas en el interior de la carcasa del motor puede causar fallas eléctricas.

No deje que el trabajar de manera confiada debido a la familiarización adquirida con el uso frecuente de la herramienta gítoria se convierta en algo habitual. Recuerde siempre que un descuido de una fracción de segundo es suficiente para causar lesiones graves.

No altere ni utilice incorrectamente la herramienta. Cualquier alteración o modificación constituye uso incorrecto y puede tener como resultado graves lesiones personales.

Este producto no está diseñado para utilizarse como un taladro dental, en aplicaciones médicas en personas o veterinarias. Podría causar lesiones graves.

⚠ ADVERTENCIA Cierta polvo generado por el lijado, aserrado, amolado y taladrado mecánicos, y por otras actividades de construcción, contiene agentes químicos que se sabe que causan cáncer, defectos de nacimiento u otros daños sobre la reproducción. Algunos ejemplos de estos agentes químicos son:

- Plomo de pinturas a base de plomo,
 - Sílice cristalina de ladrillos y cemento y otros productos de mampostería, y
 - Arsénico y cromo de madera tratada químicamente.
- Su riesgo por causa de estas exposiciones varía, dependiendo de con cuánta frecuencia realice este tipo de trabajo. Para reducir su exposición a estos agentes químicos: trabaje en un área bien ventilada y trabaje con equipo de seguridad aprobado, como por ejemplo máscaras antipolvo que estén diseñadas especialmente para impedir mediante filtración el paso de partículas microscópicas.

Eliminación de las baterías

Baterías de níquel-cadmio

Si este producto está equipado con una batería de níquel-cadmio, dicha batería debe recogerse, reciclarse o eliminarse de manera segura para el medio ambiente.



“El sello de reciclaje de baterías RBRC certificado por la EPA que se encuentra en la batería de níquel-cadmio (Ni-Cd) indica que Robert Bosch Tool Corporation está participando voluntariamente en un programa de la industria para recoger y reciclar estas baterías al final de su vida útil, cuando se retiran de servicio en los Estados Unidos y Canadá. El programa RBRC proporciona una alternativa conveniente a tirar las baterías de Ni-Cd usadas a la basura o a la corriente municipal de aguas residuales, lo cual quizás sea ilegal en su área.

Tenga la amabilidad de llamar al 1-800-8-BATTERY

para obtener información acerca de las prohibiciones/restricciones sobre el reciclaje y la eliminación de baterías de Ni-Cd en su lugar o devuelva las baterías a un Centro de servicio Skil/Bosch/Dremel para reciclarlas. La participación de Robert Bosch Tool Corporation en este programa es parte de nuestro compromiso hacia preservar nuestro medio ambiente y conservar nuestros recursos naturales.”









⚠ ADVERTENCIA No intente desarmar la batería ni quitar ninguno de los componentes que sobresalen de las terminales de la batería. Se pueden producir lesiones o un incendio. Antes de tirarla, proteja las terminales que están al descubierto con cinta adhesiva aislante gruesa para prevenir cortocircuitos.

Baterías alcalinas

Las baterías alcalinas disponibles comercialmente se pueden tirar en un curso de aguas municipales de residuos sólidos.

Símbolos

Importante: Es posible que algunos de los símbolos siguientes se usen en su herramienta. Por favor, estúdielos y aprenda su significado. La interpretación adecuada de estos símbolos le permitirá utilizar la herramienta mejor y con más seguridad.

| Símbolo | Nombre | Designación/explicación |
|--|---|--|
| V | Volt | Tensión (potencial) |
| A | Ampere | Corriente |
| Hz | Hertz | Frecuencia (ciclos por segundo) |
| W | Watt | Potencia |
| kg | Kilogramo | Peso |
| min | Minuto | Tiempo |
| s | Segundo | Tiempo |
| ∅ | Diámetro | Tamaño de las brocas taladradoras, muelas, etc., |
| n_0 | Velocidad sin carga | Velocidad rotacional sin carga |
| .../min | Revoluciones o alternación por minuto | Revoluciones, golpes, velocidad de superficie, órbitas, etc., por minuto |
| 0 | Posición "off" (apagado) | Velocidad cero, par motor cero... |
| 1, 2, 3, ... I, II, III, | Graduaciones del selector | Graduaciones de velocidad, par motor o posición. Un número más alto significa mayor velocidadselector settings |
| 0  | Selector infinitamente variable con apagado | La velocidad aumenta desde la graduación de 0 |
|  | Flecha | Acción en la dirección de la flecha |
|  | Corriente alterna | Tipo o una característica de corriente |
|  | Corriente continua | Tipo o una característica de corriente |
|  | Corriente alterna o continua | Tipo o una característica de corriente |
|  | Construcción de clase II | Designa las herramientas de construcción con aislamiento doble. |
|  | Terminal de toma de tierra | Terminal de conexión a tierra |
|  | Símbolo de advertencia | Alerta al usuario sobre mensajes de advertencia |
|  | Sello RBRCTM de Ni-Cd | Designa el programa de reciclaje de baterías de Ni-Cd |

Símbolos

Importante: Es posible que algunos de los símbolos siguientes se usen en su herramienta. Por favor, estúdielos y aprenda su significado. La interpretación adecuada de estos símbolos le permitirá utilizar la herramienta mejor y con más seguridad.



Este símbolo indica que esta herramienta está catalogada por Underwriters Laboratories.



Este símbolo indica que Underwriters Laboratories ha catalogado esta herramienta indicando que cumple las normas canadienses.



Este símbolo indica que esta herramienta está catalogada por la Canadian Standards Association.



Este símbolo indica que esta herramienta está catalogada por Underwriters Laboratories y que Underwriters Laboratories la ha catalogado según las normas canadienses.



Este símbolo indica que esta herramienta cumple con la norma mexicana oficial (NOM).

Descripción funcional y especificaciones



ADVERTENCIA

Desconecte el paquete de baterías de la herramienta o ponga el interruptor en la posición fijada o de apagado antes de hacer cualquier ensamblaje, ajustes o cambiar accesorios. Dichas medidas preventivas de seguridad reducen el riesgo de arrancar la herramienta accidentalmente.

Herramienta para arreglar uñas de animales domésticos

TUERCA DEL
PORTAHERRAMIENTA

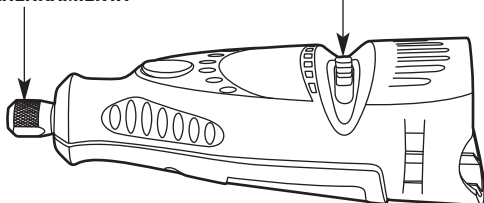

INTERRUPTOR

PAQUETE DE
BATERÍAS

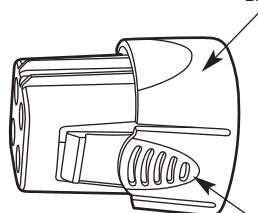

LENGÜETA DE
LIBERACION

| | |
|--------------------------------|--------------------------------|
| Número de modelo | 761 |
| Tensión nominal | 6,0 V === |
| Capacidad sin carga | n_0 7 000-14 000/min |
| Capacidad del portaherramienta | 0,8 mm, 1,6 mm, 2,4 mm, 3,2 mm |

Ensamblaje

⚠ ADVERTENCIA ASEGURESE SIEMPRE DE QUE LA HERRAMIENTA ESTE EN LA POSICION "0" ANTES DE CAMBIAR ACCESORIOS, CAMBIAR PORTAHERRAMIENTAS O REALIZAR SERVICIO DE AJUSTES Y REPARACIONES DE LA HERRAMIENTA GIRATORIA SIN CORDON.

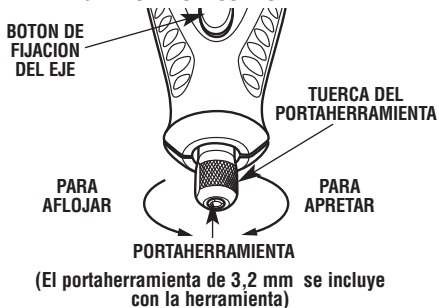

TUERCA DEL PORTAHERRAMIENTA — Para aflojarlo, oprima primero el botón de fijación del eje y gire la tuerca del portaherramienta a mano hasta que el cierre acople el eje, impidiendo así toda rotación posterior.

⚠ PRECAUCION No acople el cierre mientras la herramienta esté en marcha.

Con el cierre del eje acoplado, afloje la tuerca del portaherramienta a mano. Cambie accesorios introduciendo el nuevo accesorio en el portaherramienta hasta donde se pueda para minimizar el descentramiento y el desequilibrio. Con el cierre del eje acoplado, apriete la tuerca del portaherramienta con los dedos hasta que el portaherramienta agarre el cuerpo del accesorio. **Evite apretar excesivamente la tuerca del portaherramienta cuando no haya una broca introducida.**

PORTAHERRAMIENTAS — Hay portaherramientas de cuatro tamaños distintos (vea la ilustración) disponibles para la herramienta giratoria sin cordón con objeto de acomodar diferentes tamaños de cuerpo. Para instalar un portaherramienta distinto, saque la tuerca del portaherramienta y quite el portaherramienta viejo. Introduzca el extremo no ranurado del portaherramienta en el agujero que se encuentra al final del eje de la herramienta. Vuelva a colocar la tuerca del portaherramienta en el eje. **Utilice siempre el portaherramienta que corresponda al tamaño del cuerpo del accesorio que usted piensa**

CUADRO DE IDENTIFICACION DE PORTAHERRAMIENTAS — Los tamaños de portaherramienta se pueden identificar por medio de las anillas que se encuentran en el extremo posterior del portaherramienta.

- El portaherramienta de 0,8 mm tiene (1) anilla.
- El portaherramienta de 1,6 mm tiene (2) anillas.
- El portaherramienta de 2,4 mm tiene (3) anillas.
- El portaherramienta de 3,2 mm no tiene anillas.

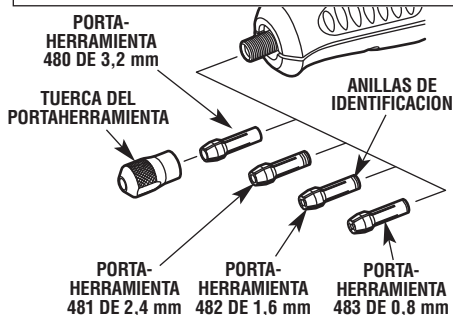

utilizar. Nunca intente introducir a la fuerza en un portaherramienta un cuerpo de diámetro más grande que el que pueda aceptar dicho portaherramienta.

EQUILIBRADO DE ACCESORIOS — Para realizar trabajo de precisión es importante que todos los accesorios se encuentren bien equilibrados (de manera muy parecida a las gomas de su automóvil). Para nivelar o equilibrar un accesorio, afloje ligeramente la tuerca del portaherramienta y haga girar el accesorio o el portaherramienta 1/4 de vuelta. Vuelva a apretar la tuerca del portaherramienta y ponga en marcha la herramienta giratoria sin cordón. El sonido y la sensación del accesorio deberán permitirle saber si éste está funcionando de manera equilibrada.

Recuerde, su nueva herramienta giratoria sin cordón Dremel es la mejor herramienta mecánica de su clase. Pero su rendimiento sólo es tan bueno como los accesorios con los que se utiliza. Recomendamos que únicamente se utilicen accesorios Dremel. La utilización de cualquier otro accesorio puede constituir un peligro. Esperamos que la Herramienta Giratoria Dremel le permita disfrutar de muchos años de satisfacción sin problemas.

Introducción de las baterías

1. Saque el paquete de baterías de la herramienta apretando juntas las dos lengüetas del paquete de baterías y deslice el paquete de baterías hasta sacarlo de la herramienta.

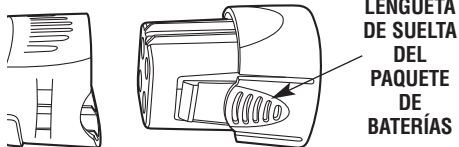

2. Quite la cubierta del paquete de baterías del portabaterías comprimiendo las dos lengüetas y quite la cubierta de las baterías del portabaterías.

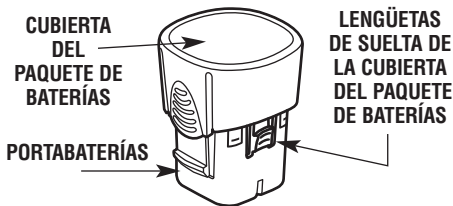

3. Prestando atención especial a la orientación de las baterías, introduzca cuatro baterías AA en el portabaterías. Fíjese en el diagrama ubicado en el portabaterías en el que se muestra la orientación correcta de las baterías.

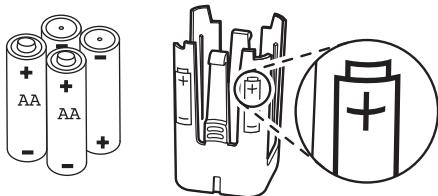

4. Alinee la flecha de la cubierta del paquete de baterías con la flecha del portabaterías y presione juntos la cubierta del paquete de baterías y el portabaterías. Las dos piezas se acoplarán entre sí solamente cuando las flechas estén alineadas. Las dos piezas se unirán entre sí con un chasquido.

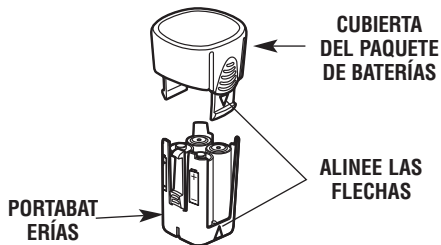

5. Introduzca el paquete de baterías en la herramienta alineando las costillas de guía ubicadas sobre la batería con la pista de guía ubicada en la herramienta. Las dos piezas se acoplarán entre sí solamente cuando las dos flechas estén alineadas. Las dos piezas se unirán entre sí con un chasquido.



⚠️ ADVERTENCIA RIESGO DE INCENDIO. USE SOLAMENTE BATERÍAS ALCALINAS DE 1.5 V.

⚠️ ADVERTENCIA No instale las baterías al revés, ni las cargue ni las ponga en un fuego. Las baterías podrían explotar o tener algún escape.

Instrucciones de funcionamiento

Por qué usar una herramienta giratoria Dremel para arreglar uñas de animales domésticos

De los motivos por los cuales la gente prefiere arreglar las uñas de sus animales domésticos con una herramienta giratoria Dremel, el motivo principal por el que lo hacen es brindar confort general al animal. Las tijeras y los cortaúñas de tipo guillotina aplican presión y pellizcan la uña, lo cual puede ser muy incómodo para los dedos, las manos y los pies de los animales domésticos. Además, al recortar las uñas se aumenta la probabilidad de cortar la vía de suministro interno de sangre a la uña, que se conoce como la raíz. Debido a que amolar es más gradual que recortar, es más fácil detenerse a tiempo antes de alcanzar la raíz. Si usted mella la raíz usando una herramienta giratoria, generalmente el corte es más pequeño y se cura más rápidamente que un corte hecho con un cortaúñas.

Antes de comenzar

Arreglar las uñas de un animal doméstico por primera vez puede ser una experiencia preocupante tanto para el animal como para su dueño. El arreglo de las uñas no tiene que ser una experiencia estresante. Al comenzar pronto y considerar que el arreglo de las uñas forma parte del adiestramiento del animal, éste se acostumbrará a que le arreglen las uñas.

Se recomienda que su animal doméstico se sienta cómodo con que usted le toque y le maneje las manos y los pies antes de que usted las exponga a la herramienta giratoria. Una manera de hacer esto es dedicar tiempo a manipular las manos y los pies del animal durante unos minutos al menos una vez al día. Dar al animal una golosina que le guste es una buena manera de relacionar que le toquen las manos y los pies con una experiencia positiva relacionada con comida.

El próximo paso es acostumbrar gradualmente al animal a la propia herramienta giratoria. Deje que el animal huela la herramienta mientras está apagada. Luego, mientras usted sostiene la herramienta en la mano, enciéndala y deje que el animal se acostumbre al sonido que la herramienta hace. Intente que el animal se sienta o acueste sobre un lado mientras la herramienta está en su mano y en marcha.

Finalmente, usted tiene que progresar hasta poder tocar las uñas del animal con el tambor de lijar que gira. No realice amolado en este momento; simplemente deje que el animal se familiarice con esta situación nueva. No es necesario que toque la uña con la herramienta más de un segundo.

Durante todo el proceso de aclimatación, siga felicitando al animal y recompense su buena conducta con su golosina favorita. Es posible que este proceso se tome unos cuantos días o incluso semanas. En poco tiempo usted y su animal doméstico podrán relajarse e incluso disfrutar del tiempo que comparten para arreglar las uñas.

Anatomía de la uña

Antes de recortar las uñas de un animal doméstico, usted tendrá que ser capaz de identificar la raíz de las uñas. En el diagrama se muestra la anatomía básica de la uña de un perro. La uña exterior es dura y no tiene sensación debido a que no tiene terminaciones nerviosas. El núcleo de la uña es la raíz. Está hecho de diminutos vasos sanguíneos y terminaciones nerviosas, y es muy sensible. La raíz es una vena que "alimenta" a la uña. Si usted corta la raíz mientras está recortando una uña, la uña comenzará a sangrar.

Las uñas de color claro son a menudo lo suficientemente transparentes como para permitirle ver el núcleo rosado de la raíz. Es posible que las uñas de color oscuro no le permitan ver donde está la raíz. A veces, los perros tienen uñas de color tanto claro como oscuro que le permiten estimar la longitud de la raíz.

En el diagrama también se muestra el ángulo ideal con el que recortar las uñas de un animal doméstico. El ángulo apropiado podrá variar de acuerdo con los deseos del dueño del animal o con la anatomía única del animal.

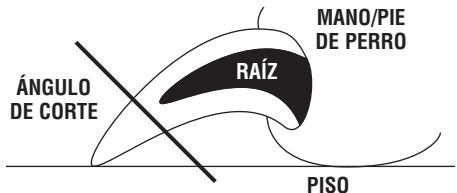

El proceso de arreglo de las uñas

Es importante dejar que la velocidad de la herramienta giratoria haga el trabajo. Usted no debe aplicar nunca presión a la uña del animal con el tambor de lijar que gira. Deje que la velocidad del tambor de lijar quite el material de la uña sin añadir presión. La presión hace que la uña se caliente demasiado, causando molestias al animal doméstico.

El tambor de lijar que gira de la herramienta giratoria no se debe mantener contra la uña más de tres segundos a la vez. Se recomienda que alterne entre todas las uñas de las dos manos y los dos pies a la vez. Este método de rotación deja que las uñas se enfrien antes de amolarlas por segunda vez.

Sostenga el dedo y la uña del animal en una mano a la vez que usa la herramienta giratoria en la otra mano. Este reduce la vibración del procedimiento de amolado y es más cómodo para el animal. Al empujar suavemente sobre la parte inferior de la almohadilla de la mano o del pie se extiende la uña ligeramente para facilitar su arreglo.

Seguridad de los animales domésticos

Sujete firmemente al animal. Es posible que algunos animales domésticos se pongan nerviosos en presen-

cia de la herramienta. El operador necesita las dos manos para arreglar la uña. Puede que sea útil hacer que otra persona le ayude a sujetar al animal.

Mantenga el pelo del animal alejado de las piezas que giran. El pelo puede engancharse en la herramienta, causando lesiones al animal.

Consejos de seguridad

Si el pelo se engancha accidentalmente en la herramienta giratoria, apague inmediatamente la herramienta y desenrede el pelo de la herramienta.

En el caso de animales domésticos que tengan el pelo especialmente largo, use una media vieja para cubrir el dedo, la mano o el pie y la pata del animal y aíse la uña. Empuje la uña hacia afuera a través de una abertura pequeña en la punta de la media para arreglar la uña.

Mantenga a mano polvo estíptico por si el animal sangra. El polvo estíptico está disponible en la mayoría de las tiendas de productos para animales domésticos. Siga las instrucciones indicadas en el paquete para el uso correcto del producto.

Utilización de la herramienta giratoria sin cordón

El primer paso para aprender a utilizar la herramienta giratoria sin cordón consiste en acostumbrarse a la herramienta. Téngala en la mano y experimente la sensación que producen su peso y equilibrio. Toque la parte cónica de la caja protectora. Esta parte cónica permite agarrar la herramienta giratoria sin cordón de manera muy parecida a como se agarra una pluma o un lápiz.

Cuando encienda la herramienta por primera vez, sosténgala alejada de la cara. Los accesorios pueden resultar dañados durante el transporte o el manejo y pueden salir despedidos al ganar velocidad. Esto no es común, pero sí sucede.

Practique primero en materiales de desecho para ver cómo corta la herramienta giratoria sin cordón. Tenga en cuenta que el trabajo es realizado por la velocidad de la herramienta y por el accesorio que se encuentra en el

portaherramienta. Usted no debe apoyarse sobre la herramienta ni empujarla para que entre en la pieza de trabajo.

En vez de hacer esto, haga descender lentamente hasta la pieza de trabajo el accesorio mientras éste gira y deje que toque el punto en el cual usted quiere que comience. Concéntrese en guiar la herramienta sobre la pieza de trabajo ejerciendo muy poca presión con la mano. Deje que el accesorio realice el trabajo.

Normalmente, es mejor realizar una serie de pasadas con la herramienta en vez de intentar hacer todo el trabajo en una sola pasada. Pase la herramienta hacia adelante y hacia atrás sobre la pieza de trabajo de manera muy parecida a como lo haría con una brocha pequeña. Para la mayoría de los trabajos, es mejor utilizar un toque hábil y suave. Con éste, usted logra el mejor control, reduce las posibilidades de cometer errores y logrará que el accesorio realice el trabajo de la manera más eficaz posible.



Para tener mejor control al realizar trabajo fino, agarre la Herramienta Giratoria como un lápiz entre el dedo pulgar y el dedo índice.



El método de "agarre" para sujetar la herramienta se utiliza para realizar operaciones como el lado de una superficie plana.



Velocidades de funcionamiento y accesorios

Ajuste el indicador de velocidad de manera adecuada para el trabajo que se va a realizar para lograr los mejores resultados al trabajar con materiales diferentes.

Con objeto de seleccionar la velocidad correcta para cada trabajo, utilice una pieza de material de práctica. Varíe la velocidad a fin de encontrar la mejor velocidad para el accesorio que usted está utilizando y el trabajo que va a realizar.

En el modelo 761 hay un interruptor de BAJA y ALTA velocidad. Cuando el indicador del interruptor está en la posición 1 o BAJA, la herramienta funciona a unas 7,000 RPM. Cuando el indicador del interruptor está en la posición 2 o ALTA, la herramienta funciona a unas 14,000 RPM.

NOTA: La velocidad es afectada por los cambios de tensión. Las baterías más gastadas con tensión reducida reducirán las RPM de la herramienta, especialmente en la posición más baja. Si parece que la herramienta funciona más lentamente de lo normal, reemplace las baterías con baterías nuevas para aumentar la velocidad de la herramienta.

La mayoría de las aplicaciones en las que se utiliza la herramienta para arreglar uñas de animales domésticos 761 se pueden realizar usando la posición de

velocidad BAJA (LOW) (posición 1). La posición de velocidad BAJA (LOW) (posición 1) se recomienda cuando se utilice el tambor de lijar 431 incluido con la herramienta. La velocidad ALTA (HI) se necesita sólo para animales más grandes o aplicaciones de pulido de uñas.

La velocidad del modelo 761 se controla ajustando este indicador en la caja protectora.



Accesorios de la herramienta para arreglar uñas de animales domésticos 761

La herramienta para arreglar uñas de animales domésticos 761 se puede equipar con diversos accesorios Dremel para realizar una amplia gama de tareas de arreglo de las uñas. A continuación se incluyen las descripciones de los accesorios Dremel populares que se utilizan con la herramienta 761.

Tambor de lijar de 1/4" (incluido)

Con la herramienta para arreglar uñas de animales domésticos se incluyen un tambor de lijar de 1/4"



Dremel No. 430 y cuatro cintas de lijar de grano 60 No. 431.

Consejo: El tambor de lijar de 1/4" No. 430 funciona mejor en gatos y perros de tamaño pequeño a mediano.

Otros accesorios (no incluidos)

Tambor de lijar de 1/2"

El tambor de lijar de 1/2" Dremel No. 407 equipado con una cinta de lijar de grano 120 ó de grano 60 de 1/2" es útil para perros de razas más grandes.



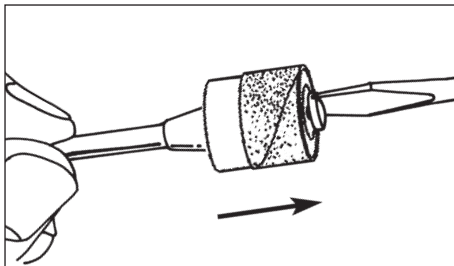

Para cambiar una cinta de lijar en la **lijadora de tambor**, afloje el tornillo sin quitarlo para contraer el tambor y luego deslice la cinta vieja hasta sacarla. Deslice la cinta de lijar nueva sobre el tambor hasta que esté colocada y luego expanda el tambor apretando el tornillo una vez más.

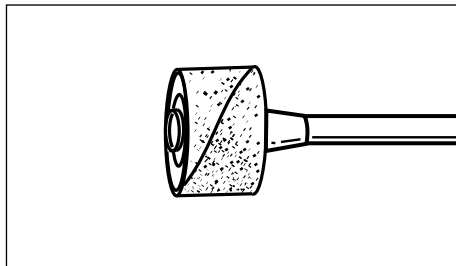

⚠ ADVERTENCIA Antes de cada uso, asegúrese de que todos los componentes estén montados en el cuerpo del accesorio y de que el tambor esté suficientemente expandido para mantener fija la cinta de lijar durante el uso. Si dicha cinta está floja en el tambor durante la operación, podrá salir despedida y golpearles a usted o las personas que se encuentren presentes.

Mantenimiento

Servicio

⚠ ADVERTENCIA **NO HAY PIEZAS EN EL INTERIOR QUE PUEDAN SER AJUSTADAS O REPARADAS POR EL USUARIO.** El mantenimiento preventivo realizado por personal no autorizado puede dar lugar a la colocación incorrecta de cables y componentes internos que podría constituir un peligro serio. Recomendamos que todo el servicio de las herramientas sea realizado en un Centro de servicio de fábrica Dremel.

Motores “corriente directa”

El motor de la herramienta ha sido diseñado para muchas horas de servicio fiable. Para mantener un rendimiento óptimo del motor, recomendamos que éste sea examinado cada seis meses. Sólo se debe usar un motor de repuesto Dremel genuino diseñado especialmente para la herramienta.

Limpieza

⚠ ADVERTENCIA Para evitar accidentes, desconecte siempre el paquete de baterías antes de limpiar la herramienta. La herramienta se puede limpiar más eficazmente con aire comprimido seco. Use gafas de seguridad siempre que limpie herramientas con aire comprimido.

Las aberturas de ventilación y las palancas de interruptor deben mantenerse limpias y libres de materias extrañas. No intente limpiar introduciendo objetos puntiagudos a través de las aberturas.

⚠ PRECAUCION Ciertos agentes de limpieza y disolventes dañan las piezas de plástico. Algunos de estos son: gasolina, tetracloruro de carbono, disolventes de limpieza clorados, amoníaco y detergentes domésticos que contienen amoníaco.

Garantía limitada Dremel

Este producto Dremel está garantizado contra defectos de material o de fabricación durante un período de dos años a partir de la fecha de compra. En caso de que un producto no se ajuste a esta garantía escrita, por favor, tome las medidas siguientes:

1. NO devuelva el producto al lugar de compra.
2. Empaquete el producto cuidadosamente y solo, sin otros artículos, y envíelo con el porte pagado junto con:
 - A. Una copia de la prueba de compra fechada (por favor, conserve una copia para usted).
 - B. Una explicación por escrito de la naturaleza del problema.
 - C. Su nombre, dirección y número de teléfono a:

ESTADOS UNIDOS

Dremel Service Center

4915 Twenty-First Street

Racine, Wisconsin 53406

CANADA

Giles Tool Agency

6520 Lawrence Av. East

Scarborough, Ont.

Canada M1C 4A7

1-888-285-3476

Dremel Service Center

4631 E. Sunny Dunes

Palm Springs, California 92264

FUERA DE LOS TERRITORIOS

CONTINENTALES DE LOS EE.UU.

Vea al distribuidor local

o escriba a Dremel, 4915 Twenty-First St.

Racine, Wisconsin 53406

Recomendamos que el paquete sea asegurado contra pérdida o daños durante el transporte por los cuales no podemos ser responsables.

Esta garantía tiene validez únicamente para el comprador original inscrito. LOS DAÑOS AL PRODUCTO PRODUCIDOS POR MANIPULACION INCORRECTA, ACCIDENTE, ABUSO, NEGLIGENCIA, REPARACIONES O ALTERACIONES NO AUTORIZADAS, ACCESORIOS NO APROBADOS U OTRAS CAUSAS NO RELACIONADAS CON PROBLEMAS DEL MATERIAL O LA FABRICACION NO ESTAN CUBIERTOS POR ESTA GARANTIA.

Ningún empleado, agente, distribuidor, ni ninguna otra persona está autorizado a dar ninguna garantía en nombre de Dremel. Si la inspección de Dremel demuestra que el problema fue causado por problemas con el material o la fabricación dentro de los límites de la garantía, Dremel reparará o reemplazará el producto gratuitamente y devolverá el producto con el porte pagado. Las reparaciones necesarias debido al desgaste normal o al abuso, o las reparaciones de productos que se encuentren fuera del período de garantía, en caso de que se puedan realizar, se cobrarán a precios de fábrica normales.

DREMEL NO DA NINGUNA OTRA GARANTIA DE NINGUN OTRO TIPO, EXPRESA O IMPLICITA, Y TODAS LAS GARANTIAS IMPLICITAS DE COMERCIABILIDAD E IDONEIDAD PARA UN PROPOSITO ESPECIFICO QUE EXCEDEN LA OBLIGACION MENCIONADA ANTERIORMENTE QUEDAN POR LA PRESENTE RECHAZADAS POR PARTE DE DREMEL Y ESTAN EXCLUIDAS DE ESTA GARANTIA LIMITADA.

Esta garantía le confiere a usted derechos legales específicos y es posible que usted también tenga otros derechos que varían de un estado a otro. La obligación del garante consiste únicamente en reparar o reemplazar el producto. El garante no es responsable de ningún daño incidental o emergente debido a cualquiera de dichos defectos alegados. Algunos estados no permiten la exclusión o limitación de los daños incidentales o emergentes, por lo que es posible que las limitaciones o la exclusión anterior no sean aplicables en el caso de usted.

Para precios y cumplimiento de la garantía en los territorios continentales de los Estados Unidos, póngase en contacto con el distribuidor local Dremel.

Exportado por: Robert Bosch Tool Corporation Mt. Prospect, IL 60056 -2230, E.U.A.

Importado en México por: Robert Bosch, S.A. de C.V., Calle Robert Bosch No. 405, Zona Industrial, Toluca, Edo. de México, C.P. 50070, Tel. (722) 2792300

Notas:

MODEL 761
MODÈLE 761
MODELO 761

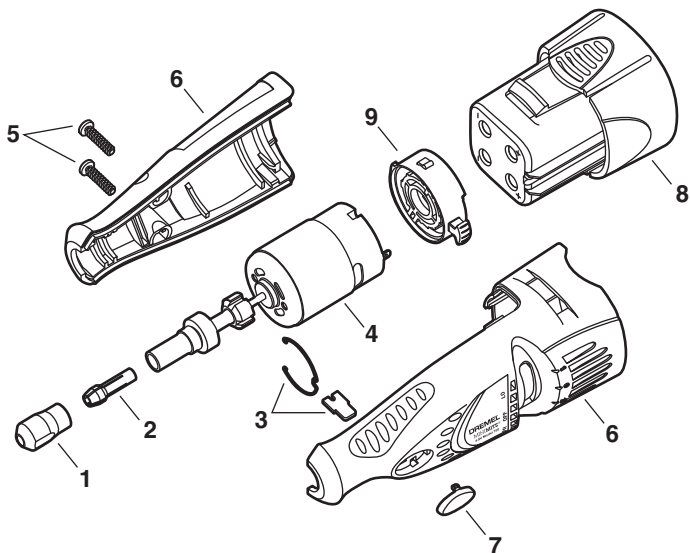

| CODE NO. | PART NO. | DESCRIPTION | DESCRIPTION | DESCRIPCION |
|----------|------------|------------------------|----------------------------------|-------------------------------|
| 1 | 2615297355 | Collet Nut | Ecrou De Douille | Tuerca del portaherramienta |
| 2 | 2615000480 | 1/8" Collet (In Tool) | Douille 3,2 mm po (avec l'outil) | Portaherramienta de 3,2 mm |
| 3 | 2610917263 | Shaft Lock Assembly | Ensemble de blocage de l'arbre | Ensamblaje del cierre del eje |
| 4 | 2610916207 | Motor & Shaft Assembly | Ensemble moteur et arbre | Ensamblaje del motor y el eje |
| 5 | 2610347948 | Screw (2) | Vis (2) | Tornillos (2) |
| 6 | 2610924674 | Housing Set | Bâti | Juego de caja protectora |
| 7 | 2610919892 | Glamour Cap | Capuchon fantaisie | Tapa de fantasia |
| 8 | 2610921024 | Battery Holder | Boîtier des piles | Portabaterias |
| 9 | 2610919894 | Switch Assembly | Montage de l'interrupteur | Ensamblaje del interruptor |

Free Manuals Download Website

<http://myh66.com>

<http://usermanuals.us>

<http://www.somanuals.com>

<http://www.4manuals.cc>

<http://www.manual-lib.com>

<http://www.404manual.com>

<http://www.luxmanual.com>

<http://aubethermostatmanual.com>

Golf course search by state

<http://golfingnear.com>

Email search by domain

<http://emailbydomain.com>

Auto manuals search

<http://auto.somanuals.com>

TV manuals search

<http://tv.somanuals.com>