

Garantía Limitada

1. DURACIÓN: 1 (un) año a partir de la fecha de compra del comprador original del taladro. Las baterías están garantizadas por 1 (un) año.
 2. QUIÉN OTORGA ESTA GARANTÍA (EL GARANTE: Campbell Hausfeld / Scott Fetzer Company 100 Production Drive, Harrison, Ohio 45030 Teléfono: (800) 424-8936.
 3. QUIÉN RECIBE ESTA GARANTÍA (EL COMPRADOR): El comprador original (que no sea un revendedor) del producto Campbell Hausfeld.
 4. QUÉ PRODUCTOS ESTÁN CUBIERTOS POR ESTA GARANTÍA: Cualquier herramienta a motor inalámbrica Campbell Hausfeld distribuida o fabricada por el garante.
 5. COBERTURA DE LA GARANTÍA: Los defectos substanciales de material y fabricación que ocurran dentro del período de validez de la garantía.
 6. LO QUE NO ESTÁ CUBIERTO POR ESTA GARANTÍA:
 - A. Las garantías implícitas, incluyendo aquellas de comercialidad E IDONEIDAD PARA FINES PARTICULARES, ESTAN LIMITADAS A LO ESPECIFICADO EN EL PÁRRAFO DE DURACIÓN. Si este producto es empleado para uso comercial, industrial o para renta, la garantía será aplicable por noventa (90) días a partir de la fecha de compra. En algunos estados no se permiten limitaciones a la duración de las garantías implícitas, por lo tanto, en tales casos esta limitación no es aplicable.
 - B. CUALQUIER PÉRDIDA DAÑO INCIDENTAL, INDIRECTO O CONSECUENTE QUE PUEDA RESULTAR DE UN DEFECTO, FALLA O MALFUNCIONAMIENTO DEL PRODUCTO CAMPBELL HAUSFELD. En algunos estados no se permite la exclusión o limitación de daños incidentales o consecuentes, por lo tanto, en tales casos esta limitación o exclusión no es aplicable
 - C. Cualquier falla que resulte de un accidente, abuso, negligencia o incumplimiento de las instrucciones de funcionamiento y uso indicadas en el (los) manual(es) que se adjunta(n) al producto. Dichos accidentes, abusos por parte del comprador, o falta de operar el producto siguiendo las instrucciones del manual de instrucciones suministrado también debe incluir la desconexión o modificación de los instrumentos de seguridad. Si dichos instrumentos de seguridad son desconectados, la garantía quedaría cancelada.
 - D. Los ajustes normales explicados en el(los) manual(es) suministrado(s) con el producto.
 - E. Artículos o servicio que se necesitan normalmente para el mantenimiento del producto, por ej.: contactos, asideros, resortes, gatillos o cualquier otra pieza fungible no detallada específicamente. Estos artículos solamente estarán cubiertos durante 90 (noventa) días a partir de la fecha de compra original.
 7. RESPONSABILIDADES DEL GARANTE BAJO ESTA GARANTÍA: Reparar o reemplazar, como lo decida el Garante, los productos o componentes que estén defectuosos, se hayan dañado o hayan dejado de funcionar adecuadamente, durante el período de validez de la garantía
 8. RESPONSABILIDADES DEL COMPRADOR BAJO ESTA GARANTÍA:
 - A. Suministrar prueba fechada de compra y la historia de mantenimiento del producto.
 - B. Llame a Campbell Hausfeld (800-424-8936) por sus opciones de servicio incluidas en la garantía. Los costos de flete correrán por cuenta del comprador.
 - C. Seguir las instrucciones sobre operación y mantenimiento del producto, tal como se indica(n) en el (los) manual(es) del propietario
 9. CUÁNDO EFECTUARÁ EL GARANTE LA REPARACION O REEMPLAZO CUBIERTO BAJO ESTA GARANTÍA: La reparación o reemplazo dependerá del flujo normal de trabajo del centro de servicio y de la disponibilidad de repuestos.
- Esta garantía limitada es válida sólo en los EE.UU., Canadá y México y otorga derechos legales específicos. Usted también puede tener otros derechos que varían de un Estado a otro o de un país a otro.

See Warranty on page 10 for important information about commercial use of this product.

Operating Instructions and Parts Manual

DG472500DI

Please read and save these instructions. Read carefully before attempting to assemble, install, operate or maintain the product described. Protect yourself and others by observing all safety information. Failure to comply with instructions could result in personal injury and/or property damage! Retain instructions for future reference.



4 1/2" 18V Cordless Cut-off Tool / Angle Grinder

Description

Cut-off tools are designed to cut steel such as bolts, piping, etc. The user should not attempt to cut materials such as wood, aluminum, or plastics. These materials have a tendency to build up on the disc itself, causing unbalance and excessive vibration. This could lead to premature failure of the tool and possibly unsafe conditions for the user. There is also a risk of fire when cutting into materials other than steel. This tool can also function as a light-duty grinder, capable of smoothing welds or removing burrs.

Unpacking

When unpacking this product, carefully inspect for any damage that may have occurred during transit.

General Safety Information

This manual contains information that is very important to know and understand. This information is provided for SAFETY and to PREVENT EQUIPMENT PROBLEMS. To help recognize this information, observe the following symbols.

⚠ DANGER Danger indicates an imminently hazardous situation which, if not avoided, will result in death or serious injury.

⚠ WARNING Warning indicates a potentially hazardous situation which, if not avoided, could result in death or serious injury.

⚠ CAUTION Caution indicates a potentially hazardous situation which, if not avoided, may result in minor or moderate injury.



NOTICE Notice indicates important information, that if not followed, may cause damage to tool.

CALIFORNIA PROPOSITION 65
⚠ WARNING You can create dust when you cut, sand, drill or grind materials such as wood, paint, metal, concrete, cement, or other masonry. This dust often contains chemicals known to cause cancer, birth defects, or other reproductive harm. Wear protective gear.

⚠ WARNING This product or its power cord contains lead, a chemical known to the State of California to cause cancer and birth defects or other reproductive harm. Wash hands after handling.

The following safety precautions must be followed at all times along with any other existing safety rules.

1. Read all manuals included with this product carefully. Be thoroughly familiar with the controls and the proper use of the equipment. Read all safety warnings, instructions, illustrations, and specifications provided with this power tool. Failure to follow all instructions listed may result in electric shock, fire and/or serious injury. Only persons well acquainted with these rules of safe operation should be allowed to use the tool.



Specifications

Tool	
Voltage	18 V DC
No-Load Speed	7,000 rpm
External Wheel Size	4-1/2" (115 mm)
Spindle Thread	5/8" x 11

REMEMBER: Keep your dated proof of purchase for warranty purposes! Attach it to this manual or file it for safekeeping.

General Safety Information (Continued)

2. This power tool is intended to function primarily as a cut-off tool or a light-duty angle grinder. Operations such as polishing, wire brushing, and long-duty grinding are not recommended with this power tool. Operations for which the power tool was not designed may create a hazard and cause personal injury.

General Power Tool Safety Warnings

⚠️ WARNING

Read all safety

warnings and all instructions. Failure to follow the warnings and instructions may result in electric shock, fire and/or serious injury.

SAVE ALL WARNINGS AND INSTRUCTIONS FOR FUTURE REFERENCE.

The term "power tool" in the warnings refers to your battery-operated (cordless) power tool.

1) WORK AREA SAFETY

- a) **Keep work area clean and well lit.** Cluttered or dark areas invite accidents.
- b) **Do not operate power tools in explosive atmosphere, such as in the presence of flammable liquids, gases or dust.** Power tools create sparks which may ignite the dust or fumes.
- c) **Keep children and bystanders away while operating a power tool.** Distractions can cause you to lose control.
- d) **Always work in a well-ventilated area. Wear an OSHA-approved dust mask and safety glasses.**
- e) **Use clamps or another practical way to secure the workpiece to a stable platform. Never hold work in your hand, lap, or against other parts of your body when using this tool.**

2) ELECTRICAL SAFETY

a) **Power tool plugs must match the outlet. Never modify the plug in any way. Do not use any adapter plugs with earthed (grounded) power tools.** *Unmodified plugs and matching outlets will reduce risk of electric shock.*

b) **Avoid body contact with earthed or grounded surfaces, such as pipes, radiators, ranges and refrigerators.** *There is an increased risk of electric shock if your body is earthed or grounded.*



c) **Do not expose power tools to rain or wet conditions.** *Water entering a power tool will increase the risk of electric shock.*



d) **Do not abuse the cord. Never use the cord for carrying, pulling or unplugging the power tool. Keep cord away from heat, oil, sharp edges or moving parts.** *Damaged or entangled cords increase the risk of electric shock.*

e) **When operating a power tool outdoors, use an extension cord suitable for outdoor use.** *Use of a cord suitable for outdoor use reduces the risk of electric shock.*

f) **If operating a power tool in a damp location is unavoidable, use a ground fault circuit interrupter (GFCI) protected supply.** *Use of an GFCI reduces the risk of electric shock.*

g) **Hold power tools by insulated gripping surfaces when performing an operation where the cutting tool may contact hidden wiring or its own cord.** *Contact with a "live" wire will make exposed metal parts of the tool "live" and shock the operator.*

h) **Recharge the battery pack only with the charger supplied with this tool.** *A charger that is suitable for one type of battery pack may create a risk of fire when used with another battery pack.*

i) **Do not operate the battery charger if its plug or cord has been damaged. If these components are damaged, have them replaced immediately by a qualified repair person.**

j) **Make sure the charger cord is located so that it will not be stepped on, tripped over, or otherwise subjected to damage or stress.**

k) **For optimal charging of the battery pack, charging should take place in temperatures ranging from 32°F to 86°F [0°C to 30°C]. Charging the battery pack outside this recommended range can adversely affect the battery's performance.**

3) PERSONAL SAFETY

a) **Stay alert, watch what you are doing and use common sense when operating a power tool. Do not use a power tool while you are tired or under the influence of drugs, alcohol or medication.** *A moment of inattention while operating power tools may result in serious personal injury.*

b) **Use personal protective equipment. Always wear eye protection.**



Protective equipment such as dust mask, non-skid safety shoes, hard hat, or hearing protection used for appropriate conditions will reduce personal injuries.

c) **Prevent unintentional starting. Ensure the switch is in the off-position before connecting to power source and/or battery pack, picking up or carrying the tool.** *Carrying power tools with your finger on the switch or energizing power tools that have the switch on invites accidents.*

d) **Remove any adjusting key or wrench before turning the power tool on.** *A wrench or a key left attached to a rotating part of the power tool may result in personal injury.*

Funcionamiento (Continuación)

antes de que llegue a este estado, existe la posibilidad de que no se optimice la capacidad/vida útil de la batería. También es importante tener en cuenta que una batería no debe descargarse más que cuando llega al estado de rendimiento notorio mencionado anteriormente ya que esto puede provocar un daño irreversible en la batería.

- Para obtener el mejor rendimiento de su batería, se recomienda encarecidamente no dejar las baterías en el cargador durante más de 3 horas. Por lo tanto una vez que alcancen su carga completa (que se indica cuando se enciende la luz verde en el cargador), es mejor retirar la batería en ese momento o en un momento próximo.
- No use un cable de extensión a menos que sea absolutamente necesario. El uso de un cable de extensión inadecuado puede resultar en un riesgo de incendio y choque eléctrico. Si se debe usar un cable de extensión, asegúrese de que:
 - El tamaño del cable es al menos el especificado en la tabla llamada "Tamaño mínimo del cable (AWG) de extensión para el cargador de batería".
 - Que las clavijas del enchufe del cable de extensión tengan el mismo número, tamaño y forma que las del enchufe de la herramienta.

- Que el cable de extensión esté correctamente cableado y en buenas condiciones eléctricas.
- Si el cable de extensión va a usarse en exteriores debe estar marcado con el sufijo "W-A" o "W" después de la designación del tipo de cable para indicar que es apto para usarse en exteriores. Por ejemplo: SJTW-A

Mantenimiento

Limpieza

Antes de efectuar cualquier tarea de limpieza, quite la batería de modo que no haya riesgo de que la herramienta se encienda accidentalmente.

Limpie el polvo y los desechos de los orificios y contactos eléctricos, soplando la herramienta con aire comprimido. Mantenga los mangos de las herramientas limpios, secos y libres de aceite o grasa. Use únicamente un jabón suave y un paño húmedo para limpiar la herramienta, evitando todos los contactos eléctricos.

Ciertos agentes de limpieza y solventes son nocivos para los plásticos y otras piezas aisladas. Algunos de éstos incluyen gasolina, aguarrás, solvente para laca, solvente de pintura, solventes de limpieza con cloro, amoníaco y detergentes de uso doméstico que contengan amoníaco. Nunca use solventes inflamables ni combustibles cerca de las herramientas.

La herramienta no funciona

En caso de que la herramienta no funcione, asegúrese de que la batería esté cargada e instalada en la herramienta.

Servicio a la batería

La batería que se proporciona con este herramienta se descargará sola y perderá algo de su capacidad con el paso del tiempo. Por lo tanto, si se almacena sin usar durante un período de tiempo prolongado, puede que sea necesario recargarla antes de usarla. Para obtener el mayor rendimiento de sus baterías, se recomienda recargar la batería cada 2 ó 3 meses y cuando se recargue, se debe retirar la batería del cargador después de 2 ó 3 horas de carga.

SERVICIO

⚠️ PRECAUCIÓN

El servicio

de la herramienta debe ser realizado sólo por personal de reparaciones calificado. El servicio o mantenimiento realizado por personas no calificadas puede provocar riesgo de lesiones.

Para obtener información con relación al funcionamiento o reparación de este producto, sírvase llamar al 1-800-424-8936.

Para Ordenar Repuestos o Asistencia Técnica, Sírvase Llamar al Distribuidor Más Cercano a Su Domicilio

Descripción	Número del Repuesto
Disco de rectificado para metal de 10,16 cm (4.5")	DG027700AV
Mango lateral	DG027800AV
Llave de 2 dientes	DG026600AV
Disco de corte de 4,5 pulg. (115 mm)	DG030200AV
Batería – 18V	DG472500AV
Cargador – 18V	DG030100AV

Sírvase proporcionar la información siguiente:

- Número del modelo
- Código impreso
- Descripción y número del repuesto según la lista de repuestos

Dirija toda la correspondencia a:

Campbell Hausfeld
Attn: Parts Department
100 Production Drive
Harrison, OH 45030 U.S.A.

Funcionamiento (Continuación)

presiones laterales ejercidas cuando se rectificaba una superficie.

- Con el disco de corte sin tocar la pieza de trabajo, deje que llegue a la velocidad máxima y luego aplique una presión mínima a la pieza de trabajo. La velocidad de corte óptima es cuando el disco de trabajo se encuentra a su máxima velocidad.
- Una vez que se haya comenzado el corte y se haya formado la muesca, continúe cortando al mismo ángulo hasta llevar a cabo el corte deseado. Cambiar el ángulo del disco hará que la rueda se doble o se pueda quebrar.
- Una vez completada la operación de corte, retire la herramienta de la pieza de trabajo y espere a que la herramienta deje de girar antes de dejarla a un lado.

Operación de rectificad

⚠WARNING

- No use discos de corte para operaciones de rectificad de superficie. Los discos de corte no están diseñados para soportar las presiones laterales ejercidas cuando se rectificaba una superficie. También pueden tender a ranurar en la pieza de trabajo.
- Con el disco de rectificad sin tocar la pieza de trabajo, deje que llegue a la velocidad máxima y luego aplique una presión mínima a la pieza de trabajo. La velocidad de rectificad óptima es cuando el disco de trabajo se encuentra a su máxima velocidad.
- Mientras mantiene un ángulo de 10° a 20° entre la pieza de trabajo y la herramienta, mueva continuamente la herramienta de adelante hacia atrás para evitar crear ranuras en la pieza de trabajo.
- Una vez completada la operación de rectificad, retire la herramienta de la pieza de trabajo y espere a que la herramienta deje de girar antes de dejarla a un lado.

Funcionamiento de la batería/cargador

La fuente de energía de este herramienta proviene de las baterías que se proporcionan. Es importante que el usuario comprenda lo siguiente a fin de obtener el mayor rendimiento de la batería y del cargador de la batería.

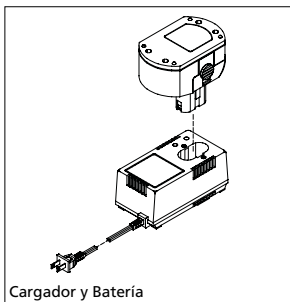

Instalación / Remoción de la batería de la herramienta

- Para instalar la batería en la herramienta, introduzca la porción protuberante de la batería dentro del mango la herramienta. Empuje la batería hasta que escuche que la misma queda enganchada en la herramienta.
 - Para retirar la batería de la herramienta, presione los dos botones circulares (estriados) que se encuentran en la batería y luego tire de la batería para separarla de la herramienta.
- Carga de la batería**
- INSTALACIÓN / REMOCIÓN DE LA BATERÍA DEL CARGADOR DE BATERÍA
 - La batería está diseñada para que únicamente calce en el cargador en una sola orientación, por lo tanto, no hay ningún motivo para forzar la batería dentro del cargador. Para instalar la batería en el cargador, introduzca la parte protuberante de la batería dentro del cargador. La saliente en uno de los lados de la batería debe quedar alineada con la muesca en el cargador de la batería. Una vez que se realiza esta alineación, empuje suavemente la batería hasta que toque el fondo en el cargador.
 - Para retirar la batería del cargador, simplemente tire de la batería en dirección vertical hacia afuera del cargador de la batería mientras sostiene al cargador con la otra mano.

• Carga inicial

Antes de usar la herramienta por primera vez, cargue la batería por completo. Para hacer esto enchufe primero el cargador de la batería en un suministro de corriente de 120V (60 Hz) e introduzca la batería totalmente dentro del cargador, prestando atención a que la saliente de la batería quede orientada de modo que calce en la muesca del cargador de la batería. Cuando se presiona suavemente la batería para que la misma toque el fondo del cargador, la luz verde de "OFF" (apagado) del cargador debería iluminarse. Luego presione el botón "SET" (ajustar) y cuando lo haya hecho, la luz roja "ON" (encendido) de carga debería encenderse en lugar de la luz verde "OFF". Esta luz roja indica que ha comenzado la secuencia de carga y la batería no se debe quitar hasta que la carga se haya completado. Cuando la batería está totalmente cargada, la luz roja "ON" debería apagarse y en ese momento debería encenderse la luz verde "OFF". Este proceso de carga debería llevar aproximadamente una hora.

• NOTAS ADICIONALES SOBRE LA CARGA

- Durante el uso normal, la batería perderá eventualmente su capacidad y cuando esto suceda, habrá una diferencia notoria en el rendimiento de la herramienta. Es en este momento que la batería está casi descargada y debe volver a cargarse. Si la batería está tibia o caliente al tacto, deje que se enfríe antes de colocarla en el cargador. Esto permitirá que la batería acepte una carga completa mientras que no podrá hacerlo si se introduce en el cargador mientras tiene una temperatura elevada.
- Con el tipo de batería proporcionada con este herramienta, es decir del tipo Ni-Cd o níquel-cadmio, es mejor cargar la batería cuando está casi totalmente descargada. Este es el momento en el que hay una diferencia notoria en el rendimiento de la herramienta. Si se coloca la batería en el cargador

Tamaño mínimo del cable (AWG) de extensión para el cargador de batería				
Largo del cable en pies	25	50	100	150
Tamaño AWG del cable	18	18	18	16

General Power Tool Safety Warnings (Continued)

e) **Do not overreach. Keep proper footing and balance at all times.** This enables better control of the power tool in unexpected situations.



f) **Dress properly. Do not wear loose clothing or jewelry. Keep your hair, clothing and gloves away from moving parts.** Loose clothes, jewelry or long hair can be caught in moving parts.

g) **If devices are provided for the connection of dust extraction and collection facilities, ensure these are connected and properly used.** Use of dust collection can reduce dust-related hazards.

h) **Some wood contains preservatives which can be toxic. Take extra care to prevent inhalation and skin contact when working with these materials. Request and follow all safety information available from your material supplier.**



i) **Do not put hands near moving parts.**

j) **Do not misuse this product. Excessive exposure to vibration, work in awkward positions, and repetitive work motions can cause injury to hands and arms. Stop using any tool if discomfort, numbness, tingling, or pain occur, and consult a physician.**

k) **Ensure the switch is in the off position before inserting the battery pack.** Inserting the battery pack into power tools that have the switch on invites accidents.

l) **Do not incinerate the battery pack as it may explode in a fire.**

4) POWER TOOL USE AND CARE

a) **Do not force the power tool. Use the correct power tool for your application.** The correct power tool will do the job better and safer at the rate for which it was designed.

b) **Do not use the power tool if the switch does not turn it on and off.** Any power tool that cannot be controlled with the switch is dangerous and must be repaired.

c) **Disconnect the plug from the power source and/or the battery pack from the power tool before making any adjustments, changing accessories, or storing power tools.** Such preventive safety measures reduce the risk of starting the power tool accidentally.

d) **Store idle power tools out of the reach of children and do not allow persons unfamiliar with the power tool or these instructions to operate the power tool.** Power tools are dangerous in the hands of untrained users.

e) **Maintain power tools. Check for misalignment or binding of moving parts, breakage of parts and any other condition that may affect the power tool's operation. If damaged, have the power tool repaired before use.** Many accidents are caused by poorly maintained power tools.

f) **Keep cutting tools sharp and clean.** Properly maintained cutting tools with sharp cutting edges are less likely to bind and are easier to control.

g) **Use the power tool, accessories and tool bits etc. in accordance with these instructions, taking into account the working conditions and the work to be performed.** Use of the power tool for operations different from those intended could result in a hazardous situation.

h) **When the battery pack is not in use, keep it away from metal objects such as paper clips, coins, keys, nails, screws, or the like so there is no risk of the battery terminals being connected (that is, "shorted") together.** Shorting the battery terminals together may cause sparks, burns, a fire, a shock, or damage to the battery.

i) **Always use the side (auxiliary) handle when working with this tool. Make sure that the handle is securely tightened against the metal gear housing prior to turning the tool on.** The auxiliary handle provides much greater control when operating this tool.

j) **Grip the tool securely with both hands while performing the work.**

k) **Do not use damaged or worn attachments.**

l) **Always use the guard, that is, never remove it from the tool.** The guard protects the operator from broken disc fragments.

m) **Make sure that the guard is in good condition and securely installed before operating the tool.**

n) **Never point the tool at oneself or any other person.** Serious injury could occur.

o) **Do not clamp the tool in a vise or use as a fixed cut-off tool/grinder.**

p) **Do not install a woodcarving blade on this tool.**

q) **This tool may NOT be modified or used for any application other than that for which it was designed.**

r) **The working disc and guard must be securely attached (as described in this operating manual) before connecting the tool to the battery pack.**

s) **Never turn on the grinder with the disc or any rotating parts touching the workpiece.**

t) **Use steady, even pressure when using this tool. Do not force.** Too much pressure can cause the disc to break or overheat.

u) **Never place the tool on the floor or other surface while it is running.** The disc continues to rotate after the tool is switched off.

v) **Use this tool only with the supplied battery pack or the recommended replacement pack as specified by the manufacturer.** Use of any other battery packs may create a risk of injury or fire.

General Power Tool Safety Warnings (Continued)

- w) Charge the battery pack in a well-ventilated area. Do not allow any object to cover the charger and/or battery pack while charging.
- x) Do not operate the charger if it has been dropped, received a sharp blow, or otherwise been damaged. If damaged, have it serviced by a qualified repair person.
- y) Do not store the battery charger or battery pack in locations where the temperature may reach or exceed 120°F [49°C], such as in a metal tool shed or in a car during the summer. This can lead to deterioration of these components.

- z) Do not charge the battery pack in damp or wet conditions.

- aa) Do not charge the battery pack if it feels hot to the touch. Wait for it to cool.

- bb) Since this tool is equipped with nickel-cadmium batteries, the battery pack must be recycled or disposed of in an environmentally sound manner. Check with your county's Public Works Department for information on recycling nickel-cadmium batteries. Prior to disposal, insulate the metal battery pack terminals by covering them securely with heavy insulating tape in order to prevent any possible shorting.



WARNING Never use a tool if its cover or any bolts are missing. If the cover or bolts have been removed, replace them prior to use. Maintain all parts in good working order.

WARNING Unusually large or thick materials may cause the motor to burn out and, in extreme cases, electric shock.

WARNING When not in use, tools should be stored safely on a dry, fireproof, locked-up place, out of the reach of children and other untrained persons. Tools are dangerous in the hands of untrained users.

WARNING Do not allow brake-fluids, gasoline, petroleum-based products penetrating oils, etc. Come in contact with plastic parts. They contain chemicals that can damage, weaken or destroy the housing, thus compromising the integrity of the double insulation.

WARNING Do not operate the power tool near flammable materials. Sparks could ignite these materials.

WARNING Make sure cut-off wheel is tightened securely before operating tool.

WARNING Cut-off wheels must be securely fastened to the tool. Only use 4.5" max. diameter cut-off wheels rated at or above tool rated RPM.

CAUTION Never cover air vents since they must always be open for proper motor cooling.

5) SERVICE

- a) Have your power tool serviced by a qualified repair person using only identical replacement parts. This will ensure that the safety of the power tool is maintained.
- b) When purchasing new discs, use only those discs which are in compliance with ANSI 7.1 standard. Also, insure that the discs are rated for speeds greater than 7000 RPM. These should be marked on the packaging or on the face of the disc itself.
- c) Use of unauthorized parts or failure to follow maintenance instructions may create a risk of electric shock or injury.
- d) Check that the speed marked on the working disc is equal to or greater than the rated speed of the tool, in essence, the disc should be rated for a speed greater than or equal to 7000 RPM.

- e) Ensure that the disc dimensions are compatible with the tool and that the wheel fits the spindle. The working discs should have an outside diameter of 4 1/2" [115mm] and an inner hole diameter of 7/8" [22mm]. Do not use separate reducing bushings or adapters to adapt large-hole discs to fit the tool.

- f) Before attaching the cutting/grinding disc, inspect it for visible defects. If the disc is cracked, chipped, or warped, do not install it. Discard it.

- g) Do not overtighten the clamping washer when installing/tightening the working disc. Excessive tightening can cause the disc to crack during operation.

CAUTION When servicing tools, use only identical replacement parts. Follow instructions in the Maintenance section of this manual. Use of unauthorized parts or failure to follow maintenance instructions may create a risk of electric shock or injury.

6) ADDITIONAL SAFETY INSTRUCTIONS

- a) This power tool is intended to function as a grinder or cut-off tool. Read all safety warnings, instructions, illustrations and specifications provided with this power tool. Failure to follow all instructions listed in this manual may result in electric shock, fire and/or serious injury.
- b) Operations such as sanding, wire brushing, or polishing are not recommended to be performed with this power tool. Operations for which the power tool was not designed may create a hazard and cause personal injury.
- c) Do not use accessories which are not specifically designed and recommended by the tool manufacturer. Just because the accessory can be attached to your power tool, it does not assure safe operation.

Ensamblaje (Continuación)

lado cuando intenta girar esta pieza sobre el vástago. Si el reborde continúa girando sobre el vástago, gírelo hasta que quede adecuadamente apoyado, es decir, hasta que tenga muy poco o ningún movimiento de lado a lado.

WARNING

- 4. Inspeccione el disco para asegurarse de que esté clasificado para un mínimo de 7000 RPM y que no esté roto, quebrado, con lascas, etc. Los discos dañados nunca se deben usar, sólo se los debe desechar.

- 5. Coloque el disco elegido sobre el reborde del disco.
Nota 1: generalmente el lado del disco que tiene la información debe colocarse contra el reborde del disco, es decir, hacia la porción principal de la propia herramienta.

Nota 2: para los discos tipo 27 que tienen centros rebajados, el lado más alto de su centro se coloca sobre el reborde del disco, es decir, hacia la porción principal de la herramienta.
Nota 3: esta herramienta está equipada con un reborde para el disco que acepta únicamente discos con diámetros de orificio de 7/8 pulg. (22,2 mm). No se deben usar discos que no tengan orificios de 7/8 pulg. (22,2 mm). Coloque el disco de trabajo de modo que su orificio se ajuste horizontalmente sobre la porción elevada del reborde del disco.



Figura 5

- 6. La tuerca de sujeción debe entonces orientarse adecuadamente y atornillarse manualmente hacia la derecha sobre el vástago hasta que toque el disco de trabajo. La orientación de esta tuerca de sujeción es muy importante, por lo tanto para asegurar adecuadamente el disco de trabajo el usuario debe seguir las instrucciones que aparecen inmediatamente a continuación:

- Si el disco de trabajo es una rueda de rectificadora de 4 1/2 pulg. (115 mm), éstas generalmente tienen un grosor de 0,16-0,25 pulg. (4-6 mm) y por lo tanto se deben asegurar con la porción elevada de la tuerca de sujeción atornillada en el orificio del disco de rectificadora, lo que significa que la porción elevada de la tuerca de sujeción queda orientada hacia la parte principal de la propia herramienta. (Vea la figura 4).

NOTA: cualquier disco con un grosor del centro de menos de 0,16 pulg. (4 mm) debe tener la tuerca de sujeción orientada como se muestra en la Figura 5.

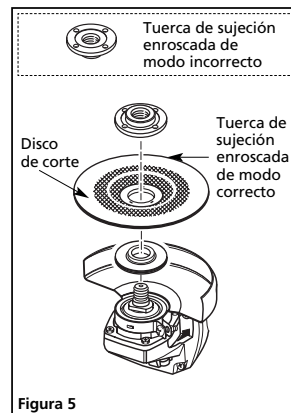
- Si el disco de trabajo es una rueda de corte de 4 1/2 pulg. (115 mm), estas ruedas generalmente tienen un grosor de 0,12 pulg. (3 mm) o menos y por lo tanto deben asegurarse con la porción elevada de la tuerca de sujeción orientada hacia el usuario. (Vea la figura 5).
- Una vez que la tuerca de sujeción se aprieta manualmente, apriete totalmente esta disposición presionando el botón de bloqueo del vástago negro y luego apriete la tuerca de sujeción hacia la derecha con la llave de 2 dientes. **No la apriete en exceso ya que esto podría romper el disco y provocar una condición insegura y potencialmente peligrosa.**

- 7. Con el bloqueo del vástago engranado, intente girar el disco de trabajo con la mano. Si se mueve, entonces repita el procedimiento comenzando en el paso 5. **Una vez más, todo esto se debe realizar con la batería fuera de la herramienta. Si no lo hace podría hacer que la herramienta se encienda accidentalmente y provocar lesiones graves.**

Funcionamiento

Notas sobre el funcionamiento:

- El interruptor de corriente se "bloqueará" en la posición ON (encendido) si se empuja totalmente hacia delante el interruptor.



Figura 6 - Ángulo correcto



Figura 7 - Ángulo incorrecto

Para apagar la herramienta, empuje hacia abajo la porción posterior del accionador del interruptor de corriente.

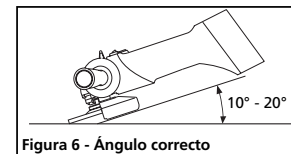
- Se deben usar gafas de seguridad durante el funcionamiento de esta herramienta.
- Siempre mantenga la protección de seguridad en su lugar y entre el operador y el disco de trabajo cuando use esta herramienta.
- Asegúrese de que la pieza de trabajo esté sostenida con seguridad antes de iniciar el funcionamiento. Fije la pieza de trabajo si es posible antes de comenzar a trabajar en ella. Si la pieza de trabajo está floja puede girar y causar lesiones corporales.
- Ya sea que el disco de trabajo sea una rueda de corte o una rueda de rectificadora, deje que llegue a la máxima velocidad antes de comenzar el trabajo.
- No encienda la herramienta con el disco ya en contacto con la pieza de trabajo.
- Utilice apenas la presión suficiente para evitar que esta herramienta vibre o rebote. Normalmente, sólo el peso de la herramienta es suficiente para la mayoría de los trabajos de corte/rectificado. Utilice poca presión cuando rectifique bordes sueltos o corte pernos donde exista la posibilidad de que la rectificadora se enganche en la pieza de trabajo.

Operación de corte

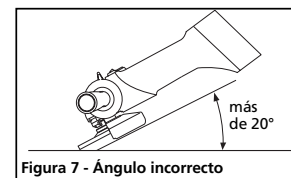
WARNING

- No use discos de corte para operaciones de rectificadora de superficie. Los discos de corte no están diseñados para soportar las



Figura 3

Ensamblaje (Continuación)

- aspiradora deben cambiarse con frecuencia.
- Los paños cobertores de plástico deben juntarse y desecharse con todos los restos de polvo y demás residuos. Deben colocarse en recipientes sellados para basura y desecharse mediante los procedimientos de recolección de basura normales. Durante la limpieza, los niños y las mujeres embarazadas deben mantenerse alejados del área inmediata de trabajo.
 - Todos los juguetes, muebles lavables y utensilios que usen los niños deben lavarse muy bien antes de volver a usarlos.

Ensamblaje

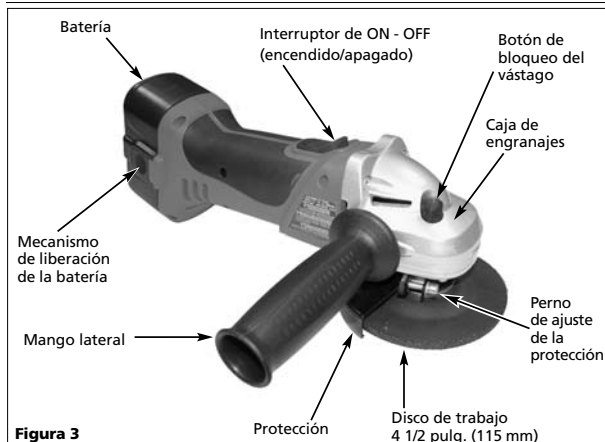
Instalación del mango lateral (auxiliar)

El mango lateral o auxiliar viene desensamblado con la herramienta y debe instalarse para proporcionar un control óptimo y para evitar lesiones graves. Este mango se puede instalar tanto en el lado izquierdo como en el derecho de la herramienta, lo que prefiera el usuario. Para instalar el mango lateral, atornille la rosca del mango lateral hacia la derecha dentro del orificio roscado de la caja de engranajes de metal, en el lado que el usuario prefiera. Asegúrese de que el mango lateral esté ajustado con seguridad cuando haya terminado.

Ajuste de la protección de metal

Esta herramienta viene equipada con una protección de metal ya instalada. En el caso de que se afloje, la misma se debe ajustar por medio de los pasos siguientes:

- Retire la batería de la herramienta.
- Use la llave hexagonal de 4 mm que se proporciona, apriete totalmente el perno de ajuste de la protección, asegurándose de que la protección esté entre el operador y el disco de trabajo (vástago).

Esta protección de metal también se puede ajustar ya sea para proteger mejor al operador o para desviar los fragmentos de corte/rectificado y las chispas a un ángulo diferente. Es imperativo que no se quite nunca la protección y además que se posicione de forma tal que siempre esté entre el operador y el disco de trabajo de modo que las lascas o trozos del disco que puedan romperse y salir despedidos sean desviados lejos del operador. Para ajustar esta protección de metal siga los pasos que se describen a continuación.

- Retire la batería de la herramienta.
- Usando la llave hexagonal de 4 mm que se proporciona, afloje el perno de ajuste de la protección.
- Vuelva a colocar la protección de metal según lo desee y apriete totalmente el perno de ajuste de la protección.

Instalación del disco de trabajo
(Vea las figuras 4 y 5.)

Esta herramienta viene con discos de corte/rectificado que deben ser instalados por el usuario. El usuario debe primero seleccionar el disco adecuado para el trabajo que va a realizar. Los discos de corte generalmente son más finos que los discos de rectificado y se usan principalmente para cortar objetos de acero como clavos, pernos, cercas, rieles, etc. Las ruedas de rectificado generalmente son más gruesas y se usan para aplicaciones tales como desbastado, alisado de soldaduras y similares. Una vez elegido el disco adecuado para el trabajo, se pueden seguir los pasos siguientes para instalar adecuadamente el disco de trabajo.

- Retire la batería de la herramienta.

⚠️WARNING

No quitar la batería de la herramienta puede hacer que ésta se encienda accidentalmente causando lesiones graves.

- Dé vuelta la herramienta y manteniendo presionado el botón de bloqueo del vástago negro que se encuentra en la caja de engranajes, desatornille la tuerca de sujeción girándola hacia la izquierda. Use la llave que se proporciona si fuera necesario. No quite los rebordes del disco que son los rebordes más internos.
- Asegúrese de que el reborde más interno (del disco) esté ubicado adecuadamente en el vástago de la herramienta. Si está posicionado en forma adecuada, debería haber muy poco o ningún movimiento de lado a



Figura 4

General Power Tool Safety Warnings (Continued)

- The rated speed of the accessory must be at least equal to the maximum speed marked on the power tool. Accessories running faster than their rated speed can fly apart.

- The outside diameter and the thickness of your accessory must be within the capacity rating of your power tool. Incorrectly sized accessories cannot be adequately guarded or controlled.

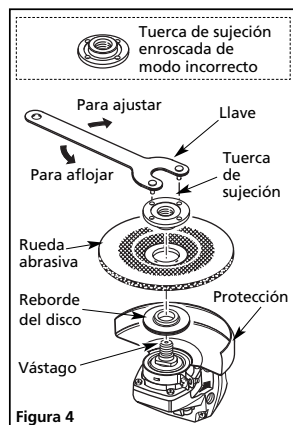
- The arbour size of wheels, flanges, backing pads or any other accessory must properly fit the spindle of the power tool. Accessories with arbour holes that do not match the mounting hardware of the power tool will run out of balance, vibrate excessively and may cause loss of control.

- Do not use a damaged accessory. Before each use inspect the accessory such as abrasive wheels for chips and cracks, backing pad for cracks, tear or excess wear, wire brush for loose or cracked wires. If power tool or accessory is dropped, inspect for damage or install an undamaged accessory. After inspecting and installing an accessory, position yourself and bystanders away from the plane of the rotating accessory and run the power tool at maximum no load speed for one minute. Damaged accessories will normally break apart during this test time.

- Wear personal protective equipment. Depending on application, use face shield, safety goggles or safety glasses. As appropriate, wear dust mask, hearing protection, gloves and shop apron capable of stopping small abrasive or workpiece fragments. The eye protection must be capable of stopping flying debris generated

by various operations. The dust mask or respirator must be capable of filtering particles generated by your operation. Prolonged exposure to high intensity noise may cause hearing loss.

- Keep bystanders a safe distance away from work area. Anyone entering the work area must wear personal protective equipment. Fragments of workpiece or of a broken accessory may fly away and cause injury beyond immediate area of operation.

- Hold power tool by insulated gripping surfaces only, when performing an operation where the cutting accessory may contact hidden wiring or its own cord. Cutting accessory contacting a "live" wire may make exposed metal parts of the power tool "live" and shock the operator.



- Never lay the power tool down until the accessory has come to a complete stop. The spinning accessory may grab the surface and pull the power tool out of your control.
- Do not run the power tool while carrying it at your side. Accidental contact with the spinning accessory could snag your clothing, pulling the accessory into your body.

- Regularly clean the power tool's air vents. The motor's fan will draw the dust inside the housing and excessive accumulation of powdered metal may cause electrical hazards.

- Do not operate the power tool near flammable materials. Sparks could ignite these materials.
- Do not use accessories that require liquid coolants. Using water or other liquid coolants may result in electrocution or shock.

7) Kickback and Related Warnings

Kickback is a sudden reaction to a pinched or snagged rotating wheel, backing pad, brush or any other accessory. Pinching or snagging causes

rapid stalling of the rotating accessory which in turn causes the uncontrolled power tool to be forced in the direction opposite of the accessory's rotation at the point of the binding.

For example, if an abrasive wheel is snagged or pinched by the workpiece, the edge of the wheel that is entering into the pinch point can dig into the surface of the material causing the wheel to climb out or kick out. The wheel may either jump toward or away from the operator, depending on direction of the wheel's movement at the point of pinching. Abrasive wheels may also break under these conditions.

Kickback is the result of power tool misuse and/or incorrect operating procedures or conditions and can be avoided by taking proper precautions as given below.

- Maintain a firm grip on the power tool and position your body and arm to allow you to resist kickback forces. Always use auxiliary handle, if provided, for maximum control over kickback or torque reaction during start-up. The operator can control torque reactions or kickback forces, if proper precautions are taken.

- Never place your hand near the rotating accessory. Accessory may kickback over your hand.

- Do not position your body in the area where power tool will move if kickback occurs. Kickback will propel the tool in direction opposite to the wheel's movement at the point of snagging.

- Use special care when working corners, sharp edges etc. Avoid bouncing and snagging the accessory. Corners, sharp edges or bouncing have a tendency to snag the rotating accessory and cause loss of control or kickback.

- Do not attach a saw chain woodcarving blade or toothed saw blade. Such blades create frequent kickback and loss of control.

General Power Tool Safety Warnings (Continued)

8) Additional Safety Instructions for Grinding and Cutting off Operations

- a) Always use guard designed for the type of wheel you are using. The guard must be securely attached to the power tool and positioned for maximum safety, so the least amount of wheel is exposed towards the operator. The guard helps to protect operator from the broken wheel fragments and accidental contact with wheel.
- b) Use only wheel types that are recommended for your power tool and the specific guard designed for the selected wheel. Wheels for which the power tool was not designed cannot be adequately guarded and are unsafe.
- c) Wheels must be used only for recommended applications. For example: do not grind with the side of the cut-off wheel. Abrasive cut-off wheels are intended for peripheral grinding, side forces applied to these wheels may cause them to shatter.
- d) Always use undamaged wheel flanges that are of correct size and shape for your selected wheel. Proper wheel flanges support the wheel thus reducing the possibility of wheel breakage. Flanges for cut-off wheels may be different from grinding wheel flanges.
- e) Do not use worn down wheels from larger power tools. A wheel intended for a larger power tool is not suitable for the higher speed of a smaller tool and may burst.
- f) Grinding/cutting operations typically produce sparks which are capable of starting fires and burns. Direct the sparks away from flammable materials, bystanders, and the person operating the tool.

9) Additional Safety Instructions for Grinding and Cutting off Operations - Additional Safety Warnings Specific for Abrasive Cutting off Operations

- a) Do not "jam" the cut-off wheel or apply excessive pressure. Do not attempt to make an excessive depth of cut. *Overstressing the wheel increases the loading and susceptibility to twisting or binding of the wheel in the cut and the possibility of kickback or wheel breakage.*
- b) Do not position your body in line with and behind the rotating wheel. When the wheel, at the point of operation, is moving away from your body, the possible kickback may propel the spinning wheel and the power tool directly at you.
- c) When wheel is binding or when interrupting a cut for any reason, switch off the power tool and hold the power tool motionless until the wheel comes to a complete stop. Never attempt to remove the cut-off wheel from the cut while the wheel is in motion otherwise kickback may occur. Investigate and take corrective action to eliminate the cause of wheel binding.
- d) Do not restart the cutting operation in the workpiece. Let the wheel reach full speed and carefully reenter the cut. The wheel may bind, walk up or kickback if the power tool is restarted in the workpiece.
- e) Support panels or any oversized workpiece to minimize the risk of wheel pinching and kickback. Large workpieces tend to sag under their own weight. Supports must be placed under the workpiece near the line of cut and near the edge of the workpiece on both sides of the wheel.
- f) Use extra caution when making a "pocket cut" into existing walls or other blind areas. The protruding wheel may cut gas or water pipes, electrical wiring or objects that can cause kickback.

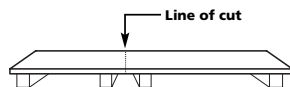

Figure 1

ADDITIONAL PRECAUTIONS:

Sanding Paint: Sanding of lead-based paint is NOT RECOMMENDED due to the difficulty of controlling the contaminated dust. The greatest danger of lead poisoning is to children and pregnant women. Lead-based paint should only be removed by a professional. Since it is difficult to identify whether or not a paint contains lead without a chemical analysis, we recommend the following precautions when sanding any paint:

A) PERSONAL SAFETY

- 1) No children or pregnant women should enter the work area where the paint sanding is being done until all clean up is completed.
- 2) A dust mask or respirator should be worn by all persons entering the work area. The filter should be replaced daily or whenever the wearer has difficulty breathing. **Note:** Only those dust masks suitable for working with lead paint dust and fumes should be used. Ordinary painting masks do not offer this protection. See your local hardware dealer for the proper (NIOSH approved) mask.
- 3) No eating, drinking, or smoking should be done in the work area to prevent ingesting contaminated paint particles. Workers should wash and clean up BEFORE eating, drinking, or smoking. Articles of food, drink, or smoking should not be left in the work area where dust would settle on them.
- 4) Some wood contains preservatives which can be toxic. Take extra care to prevent inhalation and skin contact when working with these materials. Request and follow any safety information available from your material supplier.

B) ENVIRONMENTAL SAFETY

- 1) Paint should be removed in such a manner as to minimize the amount of dust generated.

Información General de Seguridad sobre Herramientas

(Continuación)

- d) Use siempre rebordes de ruedas sin dañar que sean del tamaño y forma correctos para la rueda que haya seleccionado. Los rebordes de ruedas adecuados le brindan soporte a la rueda a la vez que reducen la posibilidad de rotura de la rueda. Los rebordes para las ruedas de corte pueden ser diferentes que los de las ruedas de rectificadas.
 - e) No use ruedas desgastadas de herramientas eléctricas más grandes. Una rueda diseñada para una herramienta eléctrica más grande no es adecuada para la velocidad más alta de una herramienta más pequeña y podría estallar.
 - f) Las operaciones de rectificado/corte producen chispas que pueden iniciar incendios y quemaduras. Dirija las chispas lejos de materiales inflamables, personas cercanas y de usted mismo cuando maneja la herramienta.
- 9) Instrucciones de seguridad adicionales para las operaciones de rectificado y corte – Advertencias de seguridad adicionales específicas para las operaciones de corte abrasivo
- a) No "atore" la rueda de corte ni aplique presión excesiva. No intente hacer un corte excesivamente profundo. Presionar excesivamente la rueda aumenta la carga y la probabilidad de doblar o atascar la rueda en el corte y la posibilidad de contragolpe o rotura de la rueda.
 - b) No ubique su cuerpo en línea y detrás la rueda giratoria. Cuando la rueda, en el punto de operación, se mueve en dirección opuesta a usted, el posible contragolpe puede impulsar la rueda en movimiento y la herramienta eléctrica directamente hacia usted.
 - c) Cuando la rueda se está atorando o cuando se interrumpe el corte por cualquier motivo, apague la herramienta eléctrica y sostenga la herramienta inmóvil hasta que la rueda se



Figura 1

- detenga por completo. Nunca intente retirar la rueda de corte del lugar del corte mientras la rueda está en movimiento ya que puede ocurrir un contragolpe. Investigue y tome acciones correctivas para eliminar la causa del atascamiento de la rueda.
 - d) No reinicie la operación de corte sobre la pieza de trabajo. Deje que la rueda alcance la máxima velocidad y vuelva a ingresar al corte con sumo cuidado. La rueda puede atascarse, rebotar o contragolpear si se vuelve a encender la herramienta eléctrica sobre la pieza de trabajo.
 - e) Use soportes de apoyo para paneles o cualquier pieza de trabajo de tamaño excesivo para minimizar el riesgo de que la hoja muerda o contragolpee. Las piezas de trabajo grandes tienden a curvarse por su propio peso. Se deben colocar apoyos debajo de la pieza de trabajo, cerca de la línea de corte y cerca del borde de la pieza de trabajo en ambos lados de la rueda.
 - f) Tenga extremo cuidado al hacer un "corte en bolsillo" en paredes existentes u otras áreas ciegas. Lo que sobresale de la rueda puede cortar tuberías de gas o agua, cableado eléctrico u objetos que pueden causar un contragolpe.
- PRECAUCIONES ADICIONALES:**
Lijado de pintura: NO SE RECOMIENDA lijar pintura que contiene plomo ya que es difícil controlar el polvo contaminado. El mayor riesgo de envenenamiento con plomo lo tienen los niños y las mujeres embarazadas. Un profesional debe quitar la pintura que contiene plomo. Debido a la dificultad para identificar si una pintura contiene plomo o no sin un análisis químico, recomendamos las siguientes precauciones cuando lije cualquier pintura:
- A) SEGURIDAD PERSONAL
 - 1) Ningún niño ni ninguna mujer embarazada deberán ingresar al área de trabajo mientras se lija

- pintura y hasta que no se haya terminado de limpiar.
 - 2) Todas las personas que ingresen al área de trabajo deberán usar una máscara o respirador para polvo. El filtro deberá reemplazarse a diario o cuando el usuario tenga dificultad para respirar. **Nota:** se deberán usar únicamente las máscaras para polvo aptas para trabajar con polvo y humos de pintura de plomo. Las máscaras para pintura normales no proporcionan esta protección. Consulte al proveedor de su ferretería local para que le indique la máscara (aprobada por NIOSH) adecuada.
 - 3) NO deberá comer, beber ni fumar en el área de trabajo para evitar ingerir partículas de pintura contaminadas. Los trabajadores deberán lavarse y limpiarse ANTES de comer, beber o fumar. Los artículos de comida, bebida o para fumar no deberán dejarse en el área de trabajo donde el polvo pueda asentarse.
 - 4) Algunas maderas contienen conservadores que pueden ser tóxicos. Tenga especial cuidado para evitar la inhalación y el contacto de la piel con estos materiales. Solicite y cumpla con toda la información de seguridad disponible por parte de su proveedor de materiales.
- B) SEGURIDAD AMBIENTAL
- 1) La pintura se deberá quitar de un modo que minimice la cantidad de polvo que se genere.
 - 2) Las áreas donde se esté quitando la pintura deben sellarse con coberturas plásticas de al menos 4 mils de grosor.
 - 3) El lijado se debe realizar de modo de reducir los restos del polvo de pintura fuera del área de trabajo.
- C) LIMPIEZA Y DESECHO
- 1) Todas las superficies del área de trabajo deben aspirarse y limpiarse por completo a diario durante el proyecto. Las bolsas de filtro de la

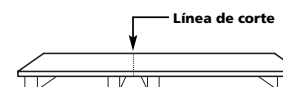

Figura 2

Información General de Seguridad sobre Herramientas

(Continuación)

trabajo capaz de protegerlo de pequeños fragmentos de material abrasivo o de la pieza de trabajo. La protección para los ojos debe poder parar residuos producidos y lanzados en el curso de los distintos trabajos. La máscara para el polvo o respirador debe poder filtrar las partículas generadas por su trabajo. La exposición prolongada a ruido de alta intensidad puede causar pérdida de audición.

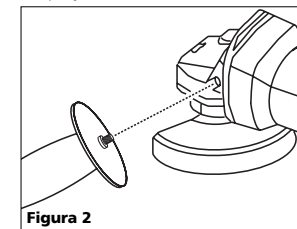
i) Mantenga a los observadores a una distancia segura del área de trabajo. Toda persona que ingrese al área de trabajo debe usar equipo de protección personal. Un accesorio dañado o fragmentos de la pieza de trabajo pueden desprenderse y causar lesiones en el área inmediatamente contigua al área de trabajo.

j) Sostenga la herramienta eléctrica únicamente por las superficies de sujeción aisladas cuando realice una operación en la que el accesorio de corte pueda entrar en contacto con cableado oculto o con su propio cable. Si el accesorio de corte entra en contacto con un cable con corriente puede hacer que las piezas metálicas expuestas de la herramienta eléctrica conduzcan la electricidad y el usuario reciba un choque eléctrico.



k) Nunca deje a un lado la herramienta eléctrica hasta que el accesorio se haya detenido por completo. El accesorio en movimiento puede asirse de la superficie y hacerlo perder el control de la herramienta.

l) No haga funcionar la herramienta eléctrica mientras la lleva a su lado. El contacto accidental con el accesorio giratorio en movimiento podría hacer que éste se enganche en su ropa y se dirija hacia su cuerpo.

m) Limpie regularmente los orificios de ventilación de la herramienta eléctrica. El ventilador del motor succionará el polvo dentro de la cubierta y la

acumulación excesiva de metal en polvo puede provocar riesgos eléctricos.

- n) No haga funcionar la herramienta eléctrica cerca de materiales inflamables. Las chispas podrían encender estos materiales.
- o) No use accesorios que requieran refrigerantes líquidos. El uso de agua u otro refrigerante líquido podría provocar electrocución o choque eléctrico.

7) Contragolpe y advertencias relacionadas

El contragolpe es una reacción repentina de una rueda giratoria, almohadilla de apoyo, cepillo o cualquier otro accesorio que muerde o se engancha en algo. La mordida o el enganche provocan una detención rápida del accesorio giratorio lo que a su vez hace que la herramienta eléctrica fuera de control sea forzada en dirección opuesta al giro del accesorio en el punto del atascamiento.

Por ejemplo, si una rueda abrasiva se engancha a la pieza de trabajo, el borde de la rueda que está entrando en el punto de la mordida puede introducirse en la superficie del material haciendo que la rueda salga hacia arriba o produciendo un contragolpe. La rueda puede saltar hacia el operador o en dirección opuesta a él, dependiendo de la dirección del movimiento de la rueda en el punto del atascamiento. Bajo estas condiciones las ruedas abrasivas también pueden romperse.

El contragolpe es el resultado de un mal uso de la herramienta eléctrica y/o de procedimientos o condiciones de funcionamiento incorrectos y puede evitarse tomando las precauciones necesarias que se proporcionan a continuación:

- a) Sostenga la herramienta eléctrica con firmeza y posicione su cuerpo y brazo de un modo que le permita resistir las fuerzas de contragolpe. Siempre use el mango auxiliar, si se proporciona, para lograr un control máximo sobre el contragolpe o la reacción de torsión durante el arranque. El operador puede controlar las reacciones de torsión o las fuerzas del contragolpe si se toman las precauciones adecuadas.
- b) Nunca coloque su mano cerca del accesorio giratorio.

El accesorio puede contragolpear sobre su mano.

c) No posicione su cuerpo en el área hacia donde la herramienta eléctrica se moverá si ocurre un contragolpe. El contragolpe impulsará la herramienta en dirección opuesta al movimiento de la rueda en el punto en el que se enganchó.

d) Tenga especial cuidado cuando trabaje en esquinas, bordes filosos, etc. Evite enganchar y hacer rebotar el accesorio. Las esquinas, los bordes filosos o los rebotes tienden a enganchar el accesorio giratorio y provocar la pérdida de control o el contragolpe.

e) No instale una hoja de sierra de cadena para entallar madera ni una hoja de sierra dentada. Este tipo de hojas crean frecuentes contragolpes y pérdida de control.

8) Instrucciones de seguridad adicionales para las operaciones de rectificado y corte

a) Use siempre la protección diseñada para el tipo de rueda que está usando. La protección debe estar instalada con seguridad en la herramienta eléctrica y ubicada para la máxima seguridad, de modo que quede expuesta la menor cantidad de la rueda en dirección al operador. La protección ayuda a proteger al operador contra fragmentos que se desprendan de la rueda y contra el contacto accidental con la rueda.

b) Use únicamente los tipos de rueda que estén recomendados para su herramienta mecánica y la protección específica diseñada para la rueda seleccionada. Las ruedas que no fueron diseñadas para la herramienta eléctrica no se pueden proteger adecuadamente y son inseguras.

c) Las ruedas se deben usar únicamente para las aplicaciones recomendadas. Por ejemplo: no rectifique con el lado de la rueda de corte. Las ruedas de corte abrasivas están diseñadas para el rectificado periférico, si se aplican fuerzas laterales a estas ruedas las mismas pueden quebrarse.

General Power Tool Safety Warnings (Continued)

- Areas where paint removal is occurring should be sealed with plastic sheeting of at least 4 mils thickness.
- Sanding should be done in a manner to reduce tracing of paint dust outside the work area.

C) CLEANING AND DISPOSAL

- All surfaces in the work area should be vacuumed and thoroughly cleaned daily for the duration of the project. Vacuum filter bags should be changed frequently.
- Plastic drop cloths should be gathered up and disposed of along with any dust chips or other removal debris. They should be placed in sealed refuse receptacles and disposed of through regular trash pick-up procedures. During clean up, children and pregnant women should be kept away from the immediate work area.
- All toys, washable furniture and utensils used by children should be washed thoroughly before being used again.

Assembly

Installing the Side (Auxiliary) Handle

The side or auxiliary handle comes unassembled with the tool and needs to be attached in order to provide optimal control and to prevent serious injury. This handle can be attached on either the left or right side of the tool, whatever the user prefers. To attach the side handle, screw the thread of the side handle clockwise into the threaded hole of the metal gear housing, on whichever side the user prefers. Make sure that the handle is securely tightened when finished.

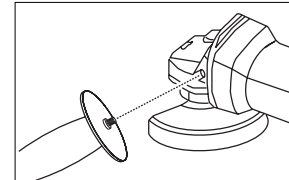

Figure 2

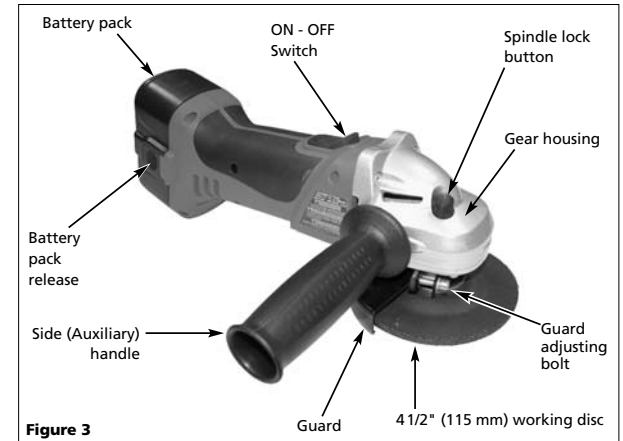

Figure 3

Adjusting the Metal Guard

This tool comes equipped with a metal guard already attached. In the event that it is loose, it should be tightened via the following steps:

- Remove the battery pack from the tool.
- Using the supplied 4mm hex wrench, fully tighten the guard adjusting bolt, making sure that the guard is between the operator and the working disc (spindle).

This metal guard can also be adjusted in order to either protect the operator better or to deflect the cutting/grinding fragments/sparks at a different angle. It is imperative that the guard never be removed and also positioned in such a way that it is always between the operator and the working disc so that flying chips or pieces of the disc that might break will be deflected away from the operator. To adjust this metal guard, follow the steps noted below.

- Remove the battery pack from the tool.
- Using the supplied 4mm hex wrench, loosen the guard adjusting bolt.
- Reposition the metal guard as desired and fully tighten the guard adjusting bolt.

Installing the Working Disc

(See Figures 4, and 5.)

This tool comes with cutting/grinding discs that need to be attached by the user. The user must first select the proper disc for the job at hand. Cutting discs are typically thinner than grinding discs and they are used primarily for cutting through steel objects such as nails, bolts, fencing, railing, etc. Grinding wheels are usually thicker and used for applications such as deburring, weld smoothing, and the like. Once the proper disc is chosen for the job, then the following steps should be followed to properly attach the working disc.

- Remove the battery pack from the tool.
- Turn the tool over and with the black spindle lock button on the metal gear housing depressed, unscrew the clamp nut in the counterclockwise direction. Use the supplied wrench if necessary. Do not remove the disc flange which is the innermost flange.
- Make sure that the remaining innermost (disc) flange is properly positioned on the tool spindle. If properly positioned, there should be

WARNING

Failure to remove the battery pack could result in accidental starting causing serious injury.

- Remove the battery pack from the tool.
- Using the supplied 4mm hex wrench, loosen the guard adjusting bolt.
- Reposition the metal guard as desired and fully tighten the guard adjusting bolt.

Assembly (Continued)

little or no side-by-side movement when trying to rotate this part on the spindle. If the flange continues to rotate on the spindle, then rotate it until it properly seats itself, that is, until it has little or no side-to-side movement.

⚠ WARNING

4. Inspect the disc to make sure that it is rated for at least 7000 RPM and that it is not broken, cracked, chipped, etc. Damaged discs should never be used, only discarded.

5. Place the chosen disc onto the disc flange.

Note 1: Typically the information side of the disc is positioned against the disc flange, that is, toward the main portion of the tool itself.

Note 2: For Type 27 discs which have recessed centers, the upper side of its center is positioned against the disc flange, that is, toward the main portion of the tool.

Note 3: This tool is equipped with a disc flange shoulder which only accepts discs with hole diameters of 7/8" [22.2mm]. Discs which do not have 7/8" [22.2mm] bores should not be used. Position the working disc so that its hole fits flat over the raised portion of the disc flange.

6. The clamp nut should then be properly oriented and screwed onto the spindle clockwise by hand until it

bottoms out on the working disc. The orientation of this clamp nut is very important, for to properly secure the working disc, the user must follow the instructions directly below:

- If the working disc is a 4 1/2" [115mm] grinding wheel, these typically have a thickness of .16-.25" [4-6mm] and thusly should be secured with the raised portion of the clamp nut screwed into the grinding disc bore, or in essence, the raised portion of the clamp nut faces the main body of the tool itself. (See Figure 4)
- NOTE:** Any discs with a center thickness of less than 0.16" [4mm] should have the clamp nut oriented like that shown in Figure 5
- If the working disc is a 4 1/2" [115mm] cutting wheel, these typically have a thickness of .12" [3mm] or less and thusly should be secured with the raised portion of the clamp nut facing outward toward the user. (See Figure 5)
- Once the clamp nut is hand-tightened, fully tighten this arrangement by depressing the black spindle lock button and then tighten the clamp nut in the clockwise direction with the supplied 2-prong wrench. **Do not overtighten as this might break the disc and produce an unsafe and potentially hazardous condition.**
- 7. With the spindle lock engaged, try rotating the working disc by hand. If it moves, then repeat the procedure

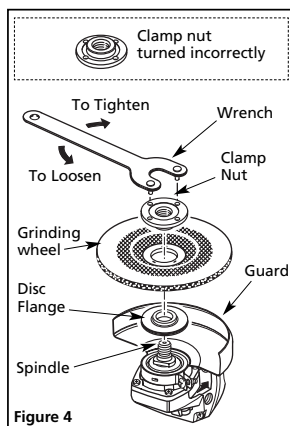

Figure 4

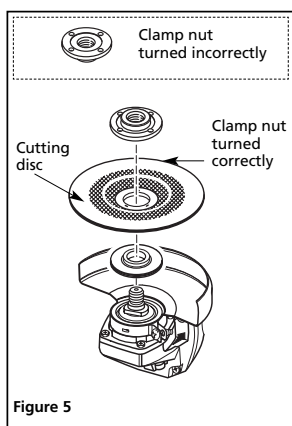

Figure 5

starting at step 5. **Again, all this is to be done with the battery pack removed from the tool. Failure to do so could result in accidental starting and serious injury.**

Operation

Operation Notes:

- The power switch will "lock" into the ON position by pushing the switch completely forward. To turn the tool OFF, push down on the rear portion of the power switch actuator.



- Safety glasses must be worn during the operation of this tool.

- Always keep the safety guard in place and between the operator and the working disc when using this tool.
- Make sure that the work piece is held securely prior to starting the operation. Clamp the workpiece if possible before operating on it. Loose work may spin and cause bodily injury.

- Whether the working disc is a cutting wheel or grinding wheel, allow it to reach full speed before starting the operation.

- Do not start the tool with the working disc already in contact with the workpiece.

- Use just enough pressure to keep this tool from chattering or bouncing. Normally the weight of the tool alone is sufficient enough for most cutting/grinding jobs. Use light pressure when grinding loose edges or cutting bolts where there is a potential for the tool to snag on the workpiece.

Cutting Operation

⚠ WARNING

- **Do not use cutting discs for surface grinding operations. Cutting discs are not designed to withstand the side pressures exerted when surface grinding.**
- With the cutting disc not touching the workpiece, allow it to come up full speed and then apply minimum pressure to the workpiece. The optimum cutting rate is when the working disc is at its highest speed.

Información General de Seguridad sobre Herramientas

(Continuación)

⚠ WARNING

No haga funcionar esta herramienta eléctrica cerca de materiales inflamables. Las chispas pueden incendiar esos materiales.

⚠ WARNING

Asegúrese de que la rueda de corte esté ajustada con seguridad antes de poner en funcionamiento la herramienta.

⚠ WARNING

Las ruedas de corte deben estar ajustadas a la herramienta con seguridad. Use únicamente ruedas de corte de un diámetro máximo de 4,5 pulg. (11,5 cm) clasificadas en el mismo valor o por encima del valor de RPM clasificado de la herramienta.

⚠ PRECAUCION

Nunca cubra las ventilaciones de aire ya que siempre deben estar abiertas para el correcto enfriamiento del motor.

5) SERVICIO

- a) Haga que sólo personal calificado preste mantenimiento a su herramienta eléctrica y usando sólo repuestos idénticos. Esto asegura que se preserve la seguridad de la herramienta eléctrica.

- b) Cuando compre discos nuevos, use únicamente aquellos discos que cumplan con la norma ANSI 7.1. Además, asegúrese de que los discos están clasificados para velocidades de más de 7000 RPM. Esto debería estar marcado en el empaque o en la parte frontal del propio disco.

- c) El uso de piezas no autorizadas o el no seguir las instrucciones de mantenimiento puede crear un riesgo de choque eléctrico o lesión.

- d) Verifique que la velocidad marcada en el disco de trabajo sea igual o mayor que la velocidad marcada de la herramienta, básicamente, el disco debería estar clasificado para una velocidad mayor o igual a 7000 RPM.

- e) Asegúrese de que las dimensiones del disco sean

compatibles con la herramienta y que el disco se ajuste al vástago. Los discos de trabajo deberían tener un diámetro externo de 4 1/2 pulg. (115 mm) y un diámetro interno del orificio de 7/8 pulg. (22 mm). No use casquillos reductores ni adaptadores independientes para adaptar los discos de orificio grande para que se ajusten a la herramienta.

- f) Antes de conectar el disco de corte/abrasivo, verifique que no tenga defectos visibles. Si el disco está partido, astillado o deformado, no lo instale. Deséchelo.

- g) No ajuste en exceso la arandela de fijación cuando instale/ajuste el disco de trabajo. El ajuste excesivo puede hacer que el disco se quiebre durante el funcionamiento.

⚠ CAUTION

Al realizarle un servicio a las herramientas, utilice únicamente piezas de repuesto idénticas. Siga las instrucciones de la sección Mantenimiento de este manual. El uso de piezas no autorizadas o el no seguir las instrucciones de mantenimiento puede crear un riesgo de choque eléctrico o lesión.

6) INSTRUCCIONES DE SEGURIDAD ADICIONALES

- a) Esta herramienta eléctrica está diseñada para funcionar como una rectificadora o una herramienta de corte. Lea todas las advertencias de seguridad, instrucciones, ilustraciones y especificaciones que se proporcionan con esta herramienta eléctrica. *El no seguir todas las instrucciones detalladas en este manual puede dar como resultado un choque eléctrico, incendio y/o lesión grave.*
- b) No se recomienda realizar operaciones como lijado, cepillado con alambre o pulido con esta herramienta eléctrica. *Las operaciones para las cuales esta herramienta eléctrica no fue diseñada pueden crear un riesgo y causar lesiones personales.*
- c) No use accesorios que no hayan sido específicamente diseñados y recomendados por el fabricante de la herramienta. El simple hecho de poder conectar un accesorio a su herramienta
- d) La velocidad nominal del accesorio debe ser por lo menos igual a la velocidad máxima indicada en la herramienta eléctrica. Los accesorios que funcionen a una velocidad superior a la velocidad nominal pueden desprenderse.
- e) El diámetro exterior y el espesor del accesorio deben estar dentro de la capacidad nominal de la herramienta eléctrica. Los accesorios de tamaño inadecuado no pueden controlarse o equiparse con protección adecuadamente.
- f) El tamaño del eje de ruedas, bridas, almohadillas de soporte o de cualquier otro accesorio debe ajustarse adecuadamente al vástago de la herramienta eléctrica. Los accesorios cuyo orificio para el vástago no se ajusta la pieza de montaje de la herramienta eléctrica pierden la estabilidad, vibran excesivamente y pueden causar la pérdida del control.
- g) No utilice un accesorio dañado. Antes de cada uso inspeccione el accesorio, por ejemplo las ruedas abrasivas para detectar posibles lascas y rajaduras, la almohadilla de apoyo para detectar rajaduras, rasgaduras o desgaste excesivo, el cepillo de alambre para detectar alambres sueltos o quebrados. Si se cae la herramienta eléctrica o el accesorio, inspecciónelos por posibles daños o instale un accesorio no dañado. Después de inspeccionar e instalar un accesorio, ubíquese usted y las personas cercanas lejos del plano del accesorio giratorio y haga funcionar la herramienta mecánica a la velocidad máxima sin carga durante un minuto. *Los accesorios dañados generalmente se romperán durante este tiempo de prueba.*
- h) Use equipo de protección personal. Dependiendo de la aplicación, use una máscara, careta o gafas de seguridad. Según sea apropiado, use una máscara para el polvo, protectores para los oídos, guantes y un delantal de

Información General de Seguridad sobre Herramientas

(Continuación)

f) Mantenga sus herramientas de corte afiladas y limpias.

Es menos probable que las herramientas de corte con un mantenimiento adecuado y con bordes de corte afilados se atasquen y además son más fáciles de controlar.

g) Use la herramienta eléctrica, sus accesorios y use la brocas etc. de acuerdo con estas instrucciones, tomando en cuenta las condiciones de trabajo y el trabajo que desea hacer.

El uso de una herramienta eléctrica para trabajos diferentes de aquellos para los cuales ha sido diseñada, puede resultar en una situación peligrosa.

h) Cuando la batería no está en uso, manténgala alejada de los objetos metálicos como sujetadores de papel, monedas, llaves, clavos, tornillos u otros objetos similares para que no exista un riesgo de que los terminales de la batería queden conectados entre sí (es decir en "cortocircuito").

Hacer un puente entre los terminales de la batería puede provocar chispas, quemaduras, incendios, choque eléctrico o daños a la batería.

i) Use siempre el mango lateral (auxiliar) cuando trabaje con esta herramienta. Asegúrese de que el mango esté ajustado con seguridad contra la caja de engranajes de metal antes de encender la herramienta.

El mango auxiliar proporciona mucho más control cuando maneja esta herramienta.

j) Tome la herramienta en forma segura, con ambas manos, mientras trabaja.

k) No utilice accesorios dañados ni desgastados.

l) Use siempre la protección, es decir, nunca la retire de la herramienta. La protección evita que fragmentos que se desprendan del disco lesionen al operador.

m) Asegúrese de que la protección esté en buenas condiciones e instalada de modo seguro antes de hacer funcionar la herramienta.

n) Nunca apunte una herramienta hacia usted ni hacia otra persona. Pueden ocurrir lesiones graves.

o) No fije la herramienta a una prensa ni la use como herramienta de corte/rectificadora fija.

p) No instale un disco para entallar madera en esta herramienta.

q) Esta herramienta NO puede modificarse ni usarse para ninguna aplicación que no sea la aplicación para la cual fue diseñada.

r) El disco de trabajo y la protección deben estar fijados con seguridad (como se describe en este manual de funcionamiento) antes de conectar la herramienta a la batería.

s) Nunca encienda la rectificadora si el disco o cualquier otra pieza giratoria están tocando la pieza de trabajo.

t) Utilice presión firme y pareja al usar la herramienta. No la fuerce. Demasiada presión puede provocar que el disco se quiebre o se recaliente.

u) Nunca coloque la herramienta en el piso ni sobre otra superficie mientras está funcionando. El disco continúa girando después de apagada la herramienta.

v) Use esta herramienta únicamente con la batería que se proporciona o con la batería de repuesto recomendada según las especificaciones del fabricante. El uso de cualquier otra batería puede crear un riesgo de lesiones o incendio.

w) Cargue la batería en un área bien ventilada. No permita que ningún objeto cubra el cargador ni la batería mientras está cargando.

x) No haga funcionar el cargador si se ha caído, ha recibido un golpe fuerte, o ha sido dañado de otra manera. Si está dañado, haga que una persona calificada en reparación le realice un servicio.

y) No guarde el cargador ni la batería en lugares donde la temperatura pueda alcanzar o exceder los 120°F (49°C), como un cobertizo para herramientas de metal o un automóvil en verano. Esto puede provocar el deterioro de estos componentes.

z) No cargue la batería en lugares mojados ni húmedos.

aa) No cargue la batería si se siente caliente al tacto. Espere que se enfríe.

bb) Como esta herramienta está equipada con baterías de níquel-cadmio, la batería debe reciclarse o desecharse de manera que no dañe el medio ambiente. Consulte al Departamento de Obras Públicas de su condado para obtener información sobre cómo reciclar baterías de níquel-cadmio. Antes de desecharla, aisle los terminales metálicos de la batería cubriéndolos en forma segura con cinta aisladora resistente para evitar un posible cortocircuito.



⚠️ ADVERTENCIA

Nunca utilice una herramienta si le falta la cubierta o alguno de los pernos. Si se han quitado la cubierta o los pernos, vuelva a colocarlos antes de usar. Mantenga todas las piezas en buenas condiciones de funcionamiento.

⚠️ ADVERTENCIA

Los materiales que son demasiado grandes o gruesos pueden provocar que el motor se queme y, en casos extremos, un choque eléctrico.

⚠️ ADVERTENCIA

Cuando no están en uso, las herramientas deben almacenarse de modo seguro en un lugar con tranco, seco, a prueba de incendios y lejos del alcance de los niños y demás personas no capacitadas. Las herramientas son peligrosas cuando están en manos de usuarios inexpertos.

⚠️ ADVERTENCIA

No permita que líquido de frenos, gasolina, productos a base de petróleo, aceites penetrantes, etc. entren en contacto con las piezas plásticas. Estos contienen sustancias químicas que pueden dañar, debilitar o destruir la caja, comprometiendo la integridad del doble aislamiento.

Operation (Continued)

- Once a cut is started and a notch has formed, continue cutting at the same angle until the desired cut is made. Changing the angle of the disc will cause the wheel to bend and possibly break.
- Once the cutting operation is complete, remove the tool from the workpiece and allow the tool to stop rotating before laying it down.

Grinding Operation

⚠️ ADVERTENCIA

- Do not use cutting discs for surface grinding operations. Cutting discs are not designed to withstand the side pressures exerted when surface grinding. They may also have a tendency to gouge the workpiece.
- With the grinding disc not touching the workpiece, allow it to come up full speed and then apply minimum pressure to the workpiece. The optimum grinding rate is when the working disc is at its highest speed.
- While maintaining an angle of 10° to 20° between the workpiece and the tool, continuously move the tool in a forward and back motion in order to avoid creating gouges in the workpiece.

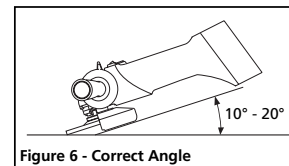

Figure 6 - Correct Angle

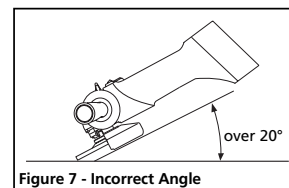

Figure 7 - Incorrect Angle

- Once the grinding operation is complete, remove the tool from the workpiece and allow the tool to stop rotating before laying it down.

Battery/Charger Operation

The power source for this tool comes from the supplied battery packs. It is important that the user understand the following in order to get the most of the battery pack and the battery charger.

Installing/Removing the Battery Pack to/from the Cutoff Tool/ Grinder

- In order to install the battery pack onto the tool, insert the tower portion of the pack into the tool handle. Push the battery pack until you hear the pack latching to the unit.
- In order to remove the battery pack, depress both of the ribbed buttons on the pack and then pull the pack from the tool.

Charging the Battery Pack

INSTALLING/REMOVING THE BATTERY PACK FROM THE BATTERY CHARGER

- The battery pack is designed so that it can only fit into the charger in one orientation, therefore, there is no reason to force the pack into the charger. To install the battery pack in the charger, insert the tower end of the pack into the charger. The protruding rib on one side of the tool pack should be aligned with the notch in the battery charger. Once this alignment is done, lightly push the battery pack until it bottoms out in the charger.

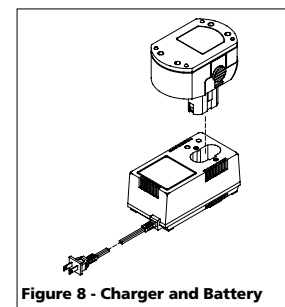

Figure 8 - Charger and Battery

- To remove the battery pack from the charger, simply pull the battery straight out of the battery charger while holding the charger with the other hand.

INITIAL CHARGING

Before using this tool for the first time, charge the battery fully. This can be done by first plugging the battery charger into a 120V (60 Hz) power supply and then inserting the battery fully into the charger, noting that the battery pack rib is oriented so that it fits into the notch of the battery charger. When the battery pack is pressed slightly so that the pack bottoms out in the charger, the green "OFF" charger light should then illuminate. Then press the "SET" button and when done so, the red charging "ON" light should come on in place of the green "OFF" light. This red light indicates that the charging sequence has begun and the battery pack should not be removed until the charging is complete. Once the pack is fully charged, the red "ON" light should turn off and the green "OFF" light should then illuminate. This charging process should take approximately one hour.

ADDITIONAL CHARGING NOTES

- During normal use, the battery pack will eventually lose its capacity and when this happens, there will be a noticeable difference in the tool's performance. It is at this point that the battery pack approaches its discharged state and needs to be recharged. If the pack is warm-hot to touch, let the battery pack cool down before placing it in the charger. This will allow the pack to accept a full charge whereas it might not do so if inserted in the charger in an elevated-temperature state.
- With the type of battery supplied with this tool, that is Ni-Cd or Nickel Cadmium type, it is best that this pack be charged when it gets close to its fully-discharged state. This is the point where there is a noticeable difference in the performance of the tool. If the pack is placed in the charger before it reaches this state, there is a possibility that the capacity/ life of the battery pack may not be optimized. It is also important to note that a battery pack should not be discharged past the performance-noticeable state mentioned above as this might irreversibly damage the battery pack.

Battery/Charger Operation (Continued)

- In order to get the most out of your battery pack, it is highly recommended that the packs not remain in the charger for more than 3 hours. So once fully-charged (indicated by the green charger light illuminating), it is best to remove the battery pack at or near that point.
- Do not use an extension cord with the charger unless absolutely necessary. Use of an improper extension cord could result in a risk of fire and electric shock. If an extension cord must be used, make sure:
 - That the size of the cord is at least as specified in the chart titled "Minimum Wire Size (AWG) of Extension Cord for Battery Charger".
 - That the pins on the extension cord plug are the same number, size, and shape as those of the plug on the tool.

- That the extension cord is in good electrical condition.
- That if the extension cord is used outdoors, it is marked with the suffix "W-A" or "W" following the cord type designation. These suffixes indicate that the cord is acceptable for outdoor use. (Ex. SJTW-A).

Maintenance

Cleaning

Before any cleaning, remove the battery pack so that there is no danger of accidental starting.

Clean out dust and debris from vents and electrical contacts by blowing the tool with compressed air. Keep tool handles clean, dry and free of oil or grease. Use only mild soap and a damp cloth to clean the tool, keeping away from all electrical contacts.

Certain cleaning agents and solvents are harmful to plastics and other insulated parts. Some of these included

gasoline, turpentine, lacquer thinner, paint thinner, chlorinated cleaning solvents, ammonia and household detergents containing ammonia.

Never use flammable or combustible solvents around tools.

Failure to Start

Should your tool fail to start, make sure the battery pack is charged and installed in the drill.

Battery Service

The battery pack supplied with this tool will self-discharge and lose some of its capacity over time. Therefore, if it is stored unused for a long period of time, then it may require recharging before use. In order to get the most out of your batteries, it is recommended that the pack be recharged every 2-3 months and when doing so, remove the pack from the charger after 2-3 hours of charging.

Service

CAUTION Tool service must be performed only by qualified repair personnel and by an AUTHORIZED SERVICE CENTER. Service or maintenance performed by unqualified personnel could result in a risk of injury.

For information regarding the operation or repair of this product, please call 1-800-424-8936.

Length of Cord in Feet	25	50	100	150
AWG Size of Cord	18	18	18	16

For Replacement Parts or Technical Assistance, call 1-800-424-8936

Description	Part Number
4.5" (115 mm) Metal Grinding Disc	DG027700AV
Side Handle	DG027800AV
2 Prong Wrench	DG026600AV
4.5" (115 mm) Cutting Disc	DG030200AV
18V Battery Pack	DG472500BP
18V Charger	DG030100AV

Please provide following information:

- Model number
- Serial number (if any)
- Part description and number as shown in parts list

Address any correspondence to:

Campbell Hausfeld
Attn: Parts Department
100 Production Drive
Harrison, OH 45030 U.S.A.

Información General de Seguridad sobre Herramientas

(Continuación)

3) SEGURIDAD PERSONAL

a) Manténgase alerta, preste atención a lo que hace y use su sentido común cuando maneje cualquier herramienta eléctrica. No use una herramienta eléctrica si está cansado o bajo la influencia de drogas, alcohol o medicamentos. Un momento de distracción mientras maneja cualquier herramienta a motor puede dar como resultado graves lesiones personales.

b) Use equipo de protección personal. Siempre use protección para los ojos. El equipo de protección como máscara para polvo, calzado de seguridad antideslizante, casco o protección para los oídos, usado en las condiciones adecuadas, reduce el riesgo de lesiones personales.



c) Evite que se encienda accidentalmente. Verifique que el interruptor se encuentre en la posición de apagado (off) antes de conectar el suministro de energía y/o la batería, recoger o transportar la herramienta. Transportar una herramienta eléctrica con el dedo sobre el interruptor o suministrar corriente a herramientas con el interruptor en posición de encendido (on) favorece la ocurrencia de accidentes.

d) Retire toda llave de ajuste u otro tipo de llave antes de encender la herramienta eléctrica. Una llave o llave de ajuste que quede sujeta a una parte rotatoria de la herramienta eléctrica puede causar lesiones personales.

e) No intente alcanzar lugares fuera de alcance. Mantenga un buen soporte y equilibrio en todo momento. Esto le permitirá un mayor control de la herramienta



eléctrica en situaciones inesperadas.

f) Vístase adecuadamente. No use alhajas ni vestimenta suelta. Mantenga su cabello, vestimenta y guantes alejados de las piezas móviles. Las alhajas, las prendas sueltas, y el cabello largo pueden quedar atrapados en las partes móviles.

g) Si se proporcionan dispositivos para la conexión a sistemas de recolección y extracción de polvo, asegúrese de que queden conectados y se usen adecuadamente. El uso de colectores de polvo puede reducir los peligros relacionados con el polvo.

h) Algunas maderas contienen conservadores que pueden ser tóxicos. Tenga especial cuidado para evitar la inhalación y el contacto con la piel con estos materiales. Solicite y cumpla con toda la información de seguridad disponible por parte de su proveedor de materiales.



i) No acerque las manos a las piezas móviles ni las coloque debajo de ellas.

j) No use este producto en forma inadecuada. La exposición excesiva a la vibración, trabajar en posiciones incómodas y los movimientos de trabajo repetitivos pueden causar lesiones a las manos y brazos. Deje de usar cualquier herramienta si aparece incomodidad, cosquilleo o dolor y consulte a un médico.

k) Asegúrese de que el interruptor esté en la posición de apagado antes de introducir la batería. Introducir la batería en herramientas eléctricas con el interruptor en la posición de encendido favorece la ocurrencia de accidentes.

l) No incinere la batería ya que podría explotar en el fuego.

4) USO Y CUIDADO DE LA HERRAMIENTA ELÉCTRICA

a) No fuerce la herramienta eléctrica. Use la herramienta eléctrica correcta para cada aplicación. La herramienta eléctrica correcta hará el trabajo mejor y en forma más segura a la velocidad para la cual fue diseñada.

b) No use la herramienta si el interruptor no la enciende o no la apaga. Cualquier herramienta que no pueda ser controlada con el interruptor es peligrosa y debe repararse.

c) Antes de hacer cualquier ajuste, cambio de accesorios o de guardar una herramienta eléctrica, desconecte el enchufe del suministro de corriente y/o la batería de la herramienta eléctrica. Dichas medidas de seguridad preventivas reducen el riesgo de que la herramienta eléctrica se active por accidente.

d) Almacene las herramientas eléctricas desactivadas fuera del alcance de niños y no permita que personas que no estén familiarizadas con herramientas eléctricas o con estas instrucciones, hagan funcionar una herramienta eléctrica. Las herramientas eléctricas son peligrosas cuando están en manos de usuarios inexpertos.

e) Preste mantenimiento a las herramientas eléctricas. Verifique que las piezas móviles no estén desalineadas ni bloqueadas, que no haya piezas rotas y que no exista ningún otro problema que pueda afectar el funcionamiento de la herramienta. Si está dañada, haga reparar la herramienta eléctrica antes de usarla. Muchos accidentes son causados por herramientas eléctricas que no tienen un mantenimiento adecuado.

Información General de Seguridad

(Continuación)

2. Esta herramienta eléctrica está diseñada para funcionar principalmente como una herramienta de corte o una rectificadora de ángulo para trabajos livianos. No se recomienda el uso de esta herramienta eléctrica para trabajos largos de rectificación o brillo. El uso de la herramienta en trabajos para los cuales no ha sido diseñada puede crear peligros y causar lesiones personales.

Información General de Seguridad sobre Herramientas Eléctricas

⚠ WARNING

Lea todas las

advertencias y todas las instrucciones. El no cumplir con las advertencias e instrucciones puede causar un choque eléctrico, incendio y/o lesiones personales graves.

GUARDE TODAS LAS ADVERTENCIAS E INSTRUCCIONES PARA REFERENCIA FUTURA.

El término "herramienta eléctrica" en las advertencias se refiere a su herramienta eléctrica (inalámbrica) que funciona a batería.

1) SEGURIDAD EN EL ÁREA DE TRABAJO

- Mantenga el área de trabajo limpia y bien iluminada.** Las áreas desordenadas u oscuras propician los accidentes.
- No haga funcionar la herramienta eléctrica en entornos explosivos, como por ejemplo cuando haya polvo, líquidos o gases inflamables.** Las herramientas eléctricas hacen chispas que pueden encender los vapores o el polvo.
- Mantenga alejados a los observadores y niños mientras hace funcionar una herramienta eléctrica.** Las distracciones pueden hacerle perder el control.
- Trabaje siempre en un área bien ventilada. Use gafas de seguridad y una máscara para polvo aprobada por OSHA.**

- Use sujetadores u otra manera práctica de asegurar la pieza de trabajo a una plataforma estable. Nunca sostenga el trabajo en sus manos, su regazo ni contra otras partes de su cuerpo cuando trabaja con la herramienta.

2) SEGURIDAD ELÉCTRICA

- Los enchufes de la herramienta eléctrica deben coincidir con el tomacorriente. Nunca modifique el enchufe de ninguna manera. No use enchufes adaptadores con herramientas eléctricas conectadas a tierra (aterradas).** Los enchufes no modificados y los tomacorrientes correspondientes reducirán el riesgo de choque eléctrico.

- Evite el contacto corporal con las superficies conectadas a tierra, tales como tuberías, radiadores, cocinas y refrigeradores.



- Evite el contacto corporal con las superficies conectadas a tierra, tales como tuberías, radiadores, cocinas y refrigeradores. Existe un mayor riesgo de choque eléctrico si su cuerpo está conectado a tierra.

- No exponga las herramientas a motor a la lluvia ni a superficies mojadas.**



- Si entra agua dentro de una herramienta a motor, el riesgo de choque eléctrico aumenta.

- Trate el cable con cuidado. No utilice nunca el cable para llevar, halar o desenchar la herramienta eléctrica. Mantenga el cable alejado del calor, aceite, bordes filosos o piezas móviles.** Los cables dañados o enredados aumentan el riesgo de choque eléctrico.

- Cuando acciona una herramienta eléctrica en exteriores, use un cable de extensión apto para el uso en exteriores.** El uso de un cable apto para exteriores reduce el riesgo de choque eléctrico.

- Si no se puede evitar usar una herramienta eléctrica en una ubicación húmeda, use una fuente protegida con un dispositivo de corriente residual (CR). El uso de un dispositivo de corriente residual reduce el riesgo de choque eléctrico.

- Quando esté efectuando un trabajo por el cual el accesorio de corte puede entrar en contacto con un cable eléctrico oculto o su propio cable, sujete la herramienta eléctrica sólo por las superficies de sujeción aisladas. Los accesorios de corte que entran en contacto con un cable "bajo tensión" pueden poner "bajo tensión" las partes metálicas de la herramienta eléctrica y causar un choque eléctrico al operador.

- Recargue la batería únicamente con el cargador que se proporciona con esta herramienta.** Un cargador adecuado para un tipo de batería puede provocar un riesgo de incendio cuando se usa con otra batería.

- No haga funcionar el cargador de la batería si su enchufe o cable están dañados. Si estos componentes están dañados, haga que una persona calificada en reparación los reemplace de inmediato.**

- Asegúrese de que el cable esté ubicado de tal manera que nadie lo pise ni se tropiece con él, y que no esté sujeto de alguna otra manera a algún daño o tensión.

- Para lograr una carga óptima de la batería, la carga se debe realizar a temperaturas entre 32°F y 86°F (0°C a 30°C). El cargar la batería fuera de este rango recomendado puede afectar el rendimiento de la batería de manera adversa.

Notes

Limited Warranty

1. DURATION: One (1) Year from the date of purchase by the original purchaser on drill. Batteries are warranted for one (1) year.
2. WHO GIVES THIS WARRANTY (WARRANTOR): Campbell Hausfeld / Scott Fetzer Company, 100 Production Drive, Harrison, Ohio, 45030, Telephone: (800) 424-8936
3. WHO RECEIVES THIS WARRANTY (PURCHASER): The original purchaser (other than for purposes of resale) of the Campbell Hausfeld product.
4. WHAT PRODUCTS ARE COVERED BY THIS WARRANTY: Any Campbell Hausfeld cordless power tool supplied or manufactured by Warrantor.
5. WHAT IS COVERED UNDER THIS WARRANTY: Substantial defects in material and workmanship which occur within the duration of the warranty period.
6. WHAT IS NOT COVERED UNDER THIS WARRANTY:
 - A. Implied warranties, including those of merchantability and FITNESS FOR A PARTICULAR PURPOSE ARE LIMITED FROM THE DATE OF ORIGINAL PURCHASE AS STATED IN THE DURATION. If this product is used for commercial, industrial or rental purposes, the warranty will apply for ninety (90) days from the date of purchase. Some States do not allow limitation on how long an implied warranty lasts, so the above limitations may not apply to you.
 - B. ANY INCIDENTAL, INDIRECT, OR CONSEQUENTIAL LOSS, DAMAGE, OR EXPENSE THAT MAY RESULT FROM ANY DEFECT, FAILURE, OR MALFUNCTION OF THE CAMPBELL HAUSFELD PRODUCT. Some States do not allow the exclusion or limitation of incidental or consequential damages, so the above limitation or exclusion may not apply to you.
 - C. Any failure that results from an accident, purchaser's abuse, neglect or failure to operate products in accordance with instructions provided in the owner's manual(s) supplied with product. Accident, purchaser's abuse, neglect or failure to operate products in accordance with instructions shall also include the removal or alteration of any safety devices. If such safety devices are removed or altered, this warranty is void.
 - D. Normal adjustments which are explained in the owner's manual(s) provided with the product.
 - E. Items or service that are normally required to maintain the product, i.e. contacts, grips, springs, triggers or any other expendable part not specifically listed. These items will only be covered for ninety (90) days from date of original purchase.
7. RESPONSIBILITIES OF WARRANTOR UNDER THIS WARRANTY: Repair or replace, at Warrantor's option, products or components which are defective, have malfunctioned and/or failed to conform within duration of the warranty period.
8. RESPONSIBILITIES OF PURCHASER UNDER THIS WARRANTY:
 - A. Provide dated proof of purchase and maintenance records.
 - B. Call Campbell Hausfeld (800-424-8936) to obtain your warranty service options. Freight costs must be borne by the purchaser.
 - C. Use reasonable care in the operation and maintenance of the products as described in the owner's manual(s).
9. WHEN WARRANTOR WILL PERFORM REPAIR OR REPLACEMENT UNDER THIS WARRANTY: Repair or replacement will be scheduled and serviced according to the normal work flow at the servicing location, and depending on the availability of replacement parts.

This Limited Warranty applies in the United States, Canada and Mexico only and gives you specific legal rights. You may also have other rights which vary from state to state or country to country.

Ver la Garantía en página 36 para información importante sobre el uso comercial de este producto.

Manual de Instrucciones y Lista de Piezas

DG472500DI

Sírvase leer y guardar estas instrucciones. Lea con cuidado antes de tratar de armar, instalar, manejar o darle servicio al producto descrito en este manual. Protéjase Ud. y a los demás observando todas las reglas de seguridad. El no seguir las instrucciones podría resultar en heridas y/o daños a su propiedad. Guarde este manual como referencia.



Herramienta de corte/Rectificadora de ángulo de 18 V – 4 1/2 pulg.

Descripción

Las herramientas de corte están diseñadas para cortar acero como por ejemplo pernos, tuberías, etc. El usuario no debería intentar cortar materiales tales como madera, aluminio o plástico. Estos materiales tienden a acumularse en el propio disco, provocando desequilibrio y vibración excesiva. Esto podría conducir a fallos prematuros de la herramienta y posibles condiciones inseguras para el usuario. También existe un riesgo de incendio cuando se cortan otros materiales que no sean acero. Esta herramienta también puede funcionar como rectificadora para trabajos livianos; es capaz de alisar soldaduras o eliminar rebabas.



Desempaque

Al desempacar este producto, revíselo con cuidado para cerciorarse de que esté en perfecto estado.

Informaciones Generales de Seguridad

Este manual contiene información que es muy importante que sepa y comprenda. Esta información se la suministramos como medida de SEGURIDAD y para EVITAR PROBLEMAS CON EL EQUIPO. Debe reconocer los siguientes símbolos.

⚠ DANGER Esto le indica que hay una situación inmediata que si no se evita LE OCASIONARIA la muerte o heridas de gravedad.

⚠ WARNING Esto le indica que hay una situación que si no se evita PODRIA ocasionarle la muerte o heridas de gravedad.

⚠ CAUTION Esto le indica que hay una situación que si no se evita PODRIA ocasionarle heridas no muy graves.

NOTICE Esto le indica una información importante, que de no seguirla, le podría ocasionar daños al equipo.

PROPOSICIÓN 65 DE CALIFORNIA

⚠ WARNING Cuando corta lija, taladra o pule materiales como por ejemplo madera, pintura, metal, hormigón, cemento, u otro tipo de mampostería se puede producir polvo. Con frecuencia este polvo contiene productos químicos que se conocen como causantes de cáncer, defectos congénitos u otros daños reproductivos. Use equipo de protección.



⚠ WARNING Este producto, o su cordón eléctrico, contiene productos químicos conocidos por el estado de California como causantes de cáncer y defectos de nacimiento u otros daños reproductivos. Lave sus manos minuciosamente después de usar.

Las siguientes precauciones de seguridad se deben seguir en todo momento junto con cualquier otra norma de seguridad.

Especificaciones

Herramienta	
Voltaje	18 V CC
Velocidad sin carga	7000 rpm
Tamaño externo de la rueda	.115 mm
Rosca del vástago	5/8 pulg. x 11

1. Lea con cuidado los manuales incluidos con este producto. Familiarícese con los controles y el uso adecuado del equipo. Lea todas las advertencias y todas las instrucciones. El no cumplir con las advertencias e instrucciones puede causar un choque eléctrico, incendio y/o lesiones personales graves. Sólo aquellas personas completamente familiarizadas con estas normas de funcionamiento seguro deben utilizar la herramienta.



RECORDATORIO: ¡Guarde su comprobante de compra con fecha para fines de la garantía! Adjúntelo a este manual o archívalo en lugar seguro.

Garantie Limitée

1. DURÉE : Un (1) an à partir de la date d'achat par l'acheteur original de l'outil. Les batteries sont garanties pour un (1) an.
2. GARANTIE ACCORDÉE PAR (GARANT) : Campbell Hausfeld/Scott Fetzer Company, 100 Production Drive, Harrison, Ohio, 45030, Téléphone: (800) 424-8936.
3. BÉNÉFICIAIRE DE CETTE GARANTIE (ACHETEUR) : L'acheteur original (sauf en cas de revente) du produit Campbell Hausfeld.
4. QUELS PRODUITS SONT COUVERTS SOUS CETTE GARANTIE : Tout outil électrique sans cordon Campbell Hausfeld fourni ou fabriqué par le garant.
5. COUVERTURE DE LA PRÉSENTE GARANTIE : Défauts de matière et de fabrication considérables qui se révèlent pendant la période de validité de la garantie.
6. LA PRÉSENTE GARANTIE NE COUVRE PAS :
 - A. Les garanties implicites, y compris celles de commercialisabilité et D'ADAPTION À UNE FONCTION PARTICULIÈRE SONT LIMITÉES À PARTIR DE LA DATE D'ACHAT INITIALE TELLE QU'INDIQUÉE DANS LA SECTION DURÉE. Si ce produit est utilisé pour une fonction commerciale, industrielle ou pour la location, la durée de la garantie sera quatre-vingt-dix (90) jours à compter de la date d'achat. Quelques Provinces (États) n'autorisent pas de limitations de durée pour les garanties implicites. Les limitations précédentes peuvent donc ne pas s'appliquer.
 - B. TOUT DOMMAGE, PERTE OU DÉPENSE FORTUIT OU INDIRECT POUVANT RÉSULTER DE TOUT DÉFAUT, PANNE OU MAUVAIS FONCTIONNEMENT DU PRODUIT CAMPBELL HAUSFELD. Quelques Provinces (États) n'autorisent pas l'exclusion ni la limitation des dommages fortuits ou indirects. La limitation ou exclusion précédente peut donc ne pas s'appliquer.
 - C. Toute panne résultant d'un accident, d'une utilisation abusive, de la négligence ou d'une utilisation ne respectant pas les instructions données dans le(s) manuel(s) accompagnant le produit. Un accident, l'utilisation abusive par l'acheteur, la négligence ou le manque de faire fonctionner les produits selon les instructions comprend aussi l'enlèvement ou la modification de n'importe quel appareil de sûreté. Si ces appareils de sûreté sont enlevés ou modifiés, la garantie sera annulée.
 - D. Réglages normaux qui sont expliqués dans le(s) manuel(s) d'utilisation accompagnant le produit.
 - E. Articles ou services qui sont exigés normalement pour l'entretien normal du produit par ex. contacts, prises, ressorts, gâchettes ou toute autre pièce consommable non spécifiquement indiquée. Ces articles ne seront couverts que pendant quatre-vingt-dix (90) jours de la date d'achat original.
7. RESPONSABILITÉS DU GARANT AUX TERMES DE CETTE GARANTIE : Réparation ou remplacement, au choix du Garant, des produits ou pièces qui se sont révélés défectueux pendant la durée de validité de la garantie.
8. RESPONSABILITÉS DE L'ACHETEUR AUX TERMES DE CETTE GARANTIE :
 - A. Fournir une preuve d'achat datée et un état d'entretien.
 - B. Appelez Campbell Hausfeld (800-424-8936) pour obtenir vos options de service sous garantie. Les frais de transport sont la responsabilité de l'acheteur.
 - C. Utilisation et entretien du produit avec un soin raisonnable, ainsi que le décrit le(s) manuel(s) d'utilisation.
9. RÉPARATION OU REMPLACEMENT EFFECTUÉ PAR LE GARANT AUX TERMES DE LA PRÉSENTE GARANTIE : La réparation ou le remplacement sera prévu et exécuté en fonction de la charge de travail dans le centre de service et dépendra de la disponibilité des pièces de rechange.

Cette Garantie Limitée s'applique aux É.-U., au Canada et au Mexique seulement et vous donne des droits juridiques précis. L'acheteur peut également jouir d'autres droits qui varient d'une Province, d'un État ou d'un Pays à l'autre.

Voir la Garantie à la page 24 pour de l'information importante sur l'utilisation commerciale de ce produit.

Instructions d'Utilisation et Manuel de Pièces

DG472500DI

S'il vous plaît lire et conserver ces instructions. Lire attentivement avant de monter, installer, utiliser ou de procéder à l'entretien du produit décrit. Se protéger ainsi que les autres en observant toutes les instructions de sécurité, sinon, il y a risque de blessure et/ou dégâts matériels ! Conserver ces instructions comme référence.



Meuleuse à angle/outil à tronçonner 18 V de 115 mm (4 1/2 po)

Description

Les outils à tronçonner sont conçus pour couper l'acier comme pour les boulons, conduite, etc. L'utilisateur ne doit pas essayer de couper les matériaux comme le bois, l'aluminium ou les plastiques. Ces matériaux ont tendance à s'accumuler sur le disque même provoquant un déséquilibre et des vibrations excessives. Ceci pourrait mener à une défaillance prématurée de l'outil et possiblement des conditions dangereuses pour l'utilisateur. Il y a aussi un risque d'incendie en coupant dans les matériaux autres que l'acier. Cet outil peut aussi fonctionner comme meuleuse de service léger, pouvant lisser les soudures ou retirer les ébarbures.

Déballage

Lors du déballage, l'examiner soigneusement pour rechercher toute trace de dommage susceptible de s'être produit en cours de transport.

Généralités sur la Sécurité

Ce manuel contient de l'information très importante qui est fournie pour la SÉCURITÉ et pour ÉVITER LES PROBLÈMES D'ÉQUIPEMENT. Rechercher les symboles suivants pour cette information.

⚠ DANGER Danger indique une situation hasardeuse imminente qui, si elle n'est pas évitée, RÉSULTERA en perte de vie ou blessures graves.

⚠ WARNING Avertissement indique une situation hasardeuse potentielle qui, si elle n'est pas évitée, PEUT résulter en perte de vie ou blessures graves.

⚠ CAUTION Attention indique une situation hasardeuse potentielle qui, si elle n'est pas évitée, PEUT résulter en blessures.



NOTICE Avis indique de l'information importante pour éviter le dommage de l'équipement.

PROPOSITION 65 DE CALIFORNIE

⚠ WARNING Vous pouvez créer de la poussière en coupant, ponçant, perçant ou meulant les matériaux tels que le bois, la peinture, le métal, le béton, le ciment ou autre maçonnerie. Cette poussière contient souvent des produits chimiques reconnus pour causer le cancer, les déformations congénitales ou autres problèmes de la reproduction. Porter de l'équipement de protection.

⚠ WARNING Ce produit ou son cordon contient des produits chimiques qui de l'avis de l'État de Californie peut causer le cancer et des anomalies congénitales ou autres problèmes de reproduction. Lavez-vous les mains après la manipulation. Les précautions de sécurité suivantes doivent être respectées en tout temps en plus de toute autre règle de sécurité actuelle.

Spécifications

Outil
Tension 18 V, c.c.
Vitesse sans charge 7 000 tr/min
Taille de meule extérieure 115 mm (4 1/2 po)
Fil de broche 15,8 x 279 mm (5/8 po x 11)

1. Lire attentivement tous les manuels, y compris celui de ce produit. Bien se familiariser avec les commandes et l'utilisation correcte de l'équipement. Lire tous les avertissements de sécurité et toutes les instructions. Ne pas suivre les avertissements et instructions peut donner lieu à un choc électrique, un incendie et/ou une blessure sérieuse. Seules les personnes bien familiarisées avec ces règles d'utilisation en toute sécurité doivent être autorisées à se servir de l'outil.

MÉMENTO : Gardez votre preuve datée d'achat à fin de la garantie ! Joignez-la à ce manuel ou classez-la dans un dossier pour plus de sécurité.

Généralités sur la Sécurité (suite)

2. Cet outil électrique est conçu surtout comme outil à tronçonner ou comme meuleuse à angle de service léger. Cet outil électrique n'est pas conçu pour des longs travaux de meulage ou polissage. L'utilisation de l'outil électrique pour des travaux pour lesquelles il n'a pas été conçu peut créer du danger et causer des blessures personnelles.

Avertissements de sécurité généraux pour l'outil

AWARNING Lire tous les

avertissements de sécurité et toutes les instructions. Ne pas suivre les avertissements et instructions peut donner lieu à un choc électrique, un incendie et/ou une blessure sérieuse.

CONSERVER TOUS LES AVERTISSEMENTS ET INSTRUCTIONS À TITRE DE RÉFÉRENCE.

Le terme « outil électrique » dans les avertissements indique votre outil électrique à batterie (sans fil).

1) SÉCURITÉ DE LA ZONE DE TRAVAIL

- a) **Conservé a zone de travail propre et bien éclairée.** Les zones en désordre ou sombres sont propices aux accidents.
- b) **Ne pas faire fonctionner les outils électriques en atmosphère explosive, par exemple en présence de liquides inflammables, de gaz ou de poussières.** Les outils électriques produisent des étincelles qui peuvent enflammer les poussières ou les fumées.
- c) **Maintenir les enfants et les personnes présentes à l'écart pendant l'utilisation de l'outil.** Les distractions peuvent vous faire perdre le contrôle de l'outil.
- d) **Toujours travailler dans un endroit bien ventilé. Porter un masque anti-poussières homologué OSHA et des lunettes de sécurité.**
- e) **Utiliser des pinces ou tout autre moyen pratique pour fixer le travail à une plateforme stable. Ne jamais tenir**

le travail dans les mains, sur les genoux ou contre toutes parties du corps en perçage.

2) SÉCURITÉ ÉLECTRIQUE

a) **Il faut que les fiches de l'outil électrique soient adaptées au socle. Ne jamais modifier la fiche de quelque façon que ce soit. Ne pas utiliser d'adaptateurs avec des outils à branchement de terre.** Des fiches non modifiées et des socles adaptés réduiront le risque de choc électrique.

b) **Éviter tout contact du corps avec des surfaces reliées à la terre telles que les tuyaux, les radiateurs, les cuisinières et les réfrigérateurs.** Il existe un risque accru de choc électrique si votre corps est relié à la terre.



c) **Ne pas exposer les outils à la pluie ou à des conditions humides.**



La pénétration d'eau à l'intérieur d'un outil augmentera le risque de choc électrique.

d) **Ne pas maltraiter le cordon. Ne jamais utiliser le cordon pour porter, tirer ou débrancher l'outil. Maintenir le cordon à l'écart de la chaleur, du lubrifiant, des arêtes ou des parties en mouvement.** Des cordons endommagés ou emmêlés augmentent le risque de choc électrique.

e) **Lorsqu'on utilise un outil à l'extérieur, utiliser un prolongateur adapté à l'utilisation extérieure.** L'utilisation d'un cordon adapté à l'utilisation extérieure réduit le risque de choc électrique.

f) **S'il est impossible d'éviter d'utiliser l'outil dans un endroit humide, utiliser une alimentation protégée par appareil de courant résiduel (CR). Utiliser un dispositif de CR réduit le risque de choc électrique.**

g) **Tenir l'outil seulement par des surfaces de prise isolées en effectuant un travail lorsque l'accessoire de coupe pourrait entrer en contact avec un câblage caché ou son propre cordon.** Un accessoire de coupe entrant en contact avec un fil « sous tension » pourrait rendre les pièces métalliques de l'outil électrique « sous tension » et alors l'opérateur pourrait avoir un choc.

h) **Recharger le bloc-batteries seulement avec le chargeur fourni avec cet outil.**

Un chargeur convenant pour un certain type de bloc-batteries peut créer un risque d'incendie lorsqu'on l'utilise avec un autre bloc-batteries.

i) **Ne pas utiliser le chargeur si son cordon ou sa fiche a été endommagé(e). Si ces composants sont endommagés, il faut les faire remplacer immédiatement par un réparateur qualifié.**

j) **S'assurer que le cordon soit placé de telle manière que l'on ne puisse pas marcher dessus, trébucher ou subir des dommages ou un stress quelconque.**

k) **Pour une charge optimale du bloc-batteries, le charger dans des températures entre 32° - 86 °F (0 - 30 °C). Charger le bloc-batteries à l'extérieur de cette plage recommandée peut avoir un effet négatif sur la performance de la batterie.**

3) SÉCURITÉ DES PERSONNES

a) **Rester vigilant, regarder ce que vous êtes en train de faire et faire preuve de bon sens dans votre utilisation de l'outil. Ne pas utiliser un outil lorsque vous êtes fatigué ou sous l'emprise de drogues, d'alcool ou de médicaments.** Un moment d'inattention en cours d'utilisation d'un outil peut entraîner des blessures graves des personnes.

Pour Pièces de Rechange ou assistance technique, appeler 1-800-424-8936

Description	N° de Pièce
Disque de meulage de 4.5 po (10,16 cm)	DG027700AV
Poignée de côté	DG027800AV
Clé à 2 broches	DG026600AV
Disque de coupe de 115 mm (4,5 po)	DG030200AV
Bloc-piles - 18V	DG029600AV
Chargeur - 18V	DG201900AV

S'il vous plaît fournir l'information suivante:

- Numéro de Modèle
- Numéro de série (si présent)
- Description et numéro de la pièce

Adresser toute correspondance à
Campbell Hausfeld
Attn: Parts Department
100 Production Drive
Harrison, OH 45030 U.S.A

Notes

Battery/Charger Operation (Continued)

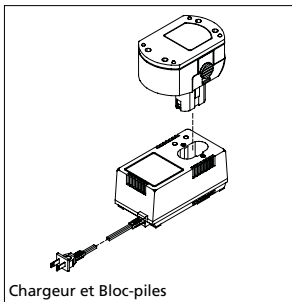

Chargeur et Bloc-piles

la première fois, charger entièrement la batterie. Ceci s'accomplit en branchant d'abord le chargeur de batterie dans une source de courant de 120 V (60 Hz) et en insérant la batterie complètement dans le chargeur en notant l'orientation de la cote du bloc-batteries pour s'ajuster dans l'encoche du chargeur de batterie. Lorsque le bloc-batteries est pressé légèrement pour que le bloc s'ajuste au bas du chargeur, le voyant vert « OFF » (arrêt) du chargeur s'allumera. Enfoncer ensuite le bouton « SET » (régler) et ensuite, le voyant rouge « ON » (marche) de charge s'allumera pour remplacer le voyant vert « OFF » (arrêt). Ce voyant rouge indique que la séquence de charge a commencé et qu'on ne doit pas retirer le bloc-batteries avant la fin de la charge. Lorsque le bloc-batteries est entièrement chargé, le voyant rouge « ON » devrait s'éteindre et le voyant vert « OFF » (arrêt) devrait s'allumer. Ce processus de charge devrait durer environ une heure.

AUTRES NOTES DE CHARGE

- Avec une utilisation normale, le bloc-batteries perdra sa capacité et à ce moment, il y aura une différence remarquable de performance de

l'outil. C'est à ce point que le bloc-batteries approche la fin de sa charge et doit être rechargé. Si le bloc est chaud au toucher, le laisser refroidir avant de le placer dans le chargeur. Ceci permettra au bloc d'atteindre une charge complète ce qu'il ne pourrait peut-être pas atteindre s'il est inséré ans le chargeur à température élevée.

- Avec le type de batterie fournie avec cet outil, qui est de type Ni-Cd ou nickel cadmium, il est préférable de la charger lorsqu'elle est presque entièrement déchargée. C'est le point où l'on remarque une différence de performance de l'outil. Si le bloc est placé dans le chargeur avant d'atteindre ce point, il est possible que la capacité/vie du bloc-batteries ne soit pas optimisée. Il est aussi important de souligner qu'un bloc-batteries ne doit pas être déchargé au-delà de l'état remarquable de performance mentionné plus haut, car cela pourrait endommager irréversiblement le bloc-batteries.
- Pour retirer le plus de votre bloc-batteries, il est fortement recommandé de ne pas laisser les blocs dans le chargeur pendant plus de 3 heures. Après une pleine charge (indiquée par le voyant vert du chargeur allumé), il est préférable de retirer le bloc-batteries à ce point ou près de ce point.
- Ne pas utiliser de rallonges à moins que cela ne soit absolument nécessaire. Une mauvaise utilisation de rallonge pourrait mener à un risque d'incendie ou de choc électrique. S'il faut utiliser une rallonge, s'assurer que :
 - La taille du cordon est au moins celle spécifiée sur le tableau intitulé "Taille de fil minimum (AWG) de rallonge pour le chargeur de batterie."
 - Que les broches de la fiche de la rallonge sont du même nombre, de même taille et forme que celles de la fiche du cordon de l'outil.

- Que la rallonge est en bon état.
- Que la rallonge, si elle doit être utilisée à l'extérieur porte le suffixe « W-A » ou « W » après la désignation du type de cordon. Ces suffixes indiquent que le cordon convient pour une utilisation à l'extérieur (ex. SJTW-A).

Entretien

Nettoyage

Avant le nettoyage, retirer le bloc-batteries pour qu'il n'y ait aucun danger de démarrages accidentels. Nettoyer la saleté et les débris des événements et des contacts électriques en soufflant de l'air comprimé sur l'outil. Garder les poignées des outils propres, sèches et libres d'huile ou de graisse. Utiliser seulement un savon doux et un chiffon humide pour nettoyer l'outil en restant loin de tous les contacts électriques. Certains agents de nettoyage et solvants sont dangereux pour les plastiques et autres pièces isolées. Certains de ces articles incluent : essence, térébenthine, diluant de laque, diluant de peinture, solvants de nettoyage au chlore, ammoniac et détergents résidentiels contenant de l'ammoniaque. Ne jamais utiliser de solvants inflammables ou combustibles autour des outils.

Ne démarre pas

Si votre outil ne démarre pas, s'assurer que le bloc-batteries est chargé et installé sur l'outil.

Service de la batterie

Le bloc-batteries fourni avec cet outil se déchargera automatiquement et perdra sa capacité avec le temps. S'il est rangé pendant un certain temps sans l'utiliser, il faudra probablement recharger avant l'utilisation. Pour retirer le plus de votre bloc-batteries, il est recommandé de recharger le bloc tous les 2 à 3 mois et à ce moment, retirer le bloc du chargeur après 2 à 3 heures de charge.

Service

CAUTION *Tout le travail d'entretien et de réparation doit être effectué seulement par un personnel de réparation qualifié. L'entretien ou les réparations non effectués par un personnel qualifié pourraient mener à des blessures.*

Pour obtenir de l'information sur le fonctionnement ou la réparation de ce produit, veuillez appeler le 1-800-424-8936.

Avertissements de sécurité généraux pour l'outil (suite)

- b) Utiliser un équipement de sécurité. Toujours porter une protection pour les yeux.** Les équipements de sécurité tels que les masques contre les poussières, les chaussures de sécurité antidérapantes, les casques ou les protections acoustiques utilisés pour les conditions appropriées réduiront les blessures de personnes.
- c) Eviter tout démarrage intempestif. S'assurer que l'interrupteur est en position arrêté avant de brancher l'outil au secteur et/ou au bloc de batteries, de le ramasser ou de le porter.** Porter les outils en ayant le doigt sur l'interrupteur ou brancher des outils dont l'interrupteur est en position marche est source d'accidents.
- d) Retirer toute clé de réglage avant de mettre l'outil en marche.** Une clé laissée fixée sur une partie tournante de l'outil peut donner lieu à des blessures de personnes.
- e) Ne pas trop se pencher. Garder une position et un équilibre adaptés à tout moment.** Cela permet un meilleur contrôle de l'outil dans des situations inattendues.
- f) S'habiller de manière adaptée. Ne pas porter de vêtements amples ou de bijoux. Garder les cheveux, les vêtements et les gants à distance des parties en mouvement.** Des vêtements amples, des bijoux ou les cheveux longs peuvent être pris dans des parties en mouvement.
- g) Si des dispositifs sont fournis pour le raccordement d'équipements pour l'extraction et la récupération des poussières, s'assurer qu'ils sont connectés et correctement**



utilisés. Utiliser des collecteurs de poussière peut réduire les risques dus aux poussières.

- h) Certains bois contiennent des agents de conservation qui pourraient être toxiques. Attention d'éviter toute inhalation et contact avec la peau en travaillant avec ces matériaux. Demander et suivre toute information de sécurité disponible du fournisseur de matériaux.**
- i) Ne pas mettre les mains près ou sous les pièces mobiles.**
- j) Ne pas abuser ce produit. Toute exposition excessive à la vibration, tout travail dans les positions encombrantes et les motions de travail à répétition peuvent provoquer des blessures aux mains et aux bras. Cesser d'utiliser tout outil si l'on ressent un malaise, un engourdissement, un fourmillement ou une douleur et consulter un médecin.**
- k) S'assurer que l'interrupteur soit en position d'arrêt (off) avant d'insérer le bloc-batteries dans tout outil électrique avec l'interrupteur en marche invite les accidents.**
- l) Ne pas incinérer le bloc-batteries car il pourrait exploser.**
- 4) UTILISATION ET ENTRETIEN DE L'OUTIL**
- a) Ne pas forcer l'outil. Utiliser l'outil adapté à votre application.** L'outil adapté réalisera mieux le travail et de manière plus sûre au régime pour lequel il a été construit.
- b) Ne pas utiliser l'outil si l'interrupteur ne permet pas de passer de l'état de marche à arrêt et vice versa.** Tout outil qui ne peut pas être commandé par l'interrupteur est dangereux et il faut le réparer.
- c) Débrancher la fiche de la source d'alimentation en courant et/ou le bloc de**



batteries de l'outil avant tout réglage, changement d'accessoires ou avant de ranger l'outil. De telles mesures de sécurité préventives réduisent le risque de démarrage accidentel de l'outil.

- d) Conserver les outils à l'arrêt hors de la portée des enfants et ne pas permettre à des personnes ne connaissant pas l'outil ou les présentes instructions de le faire fonctionner.** Les outils sont dangereux entre les mains d'utilisateurs novices.
- e) Observer la maintenance de l'outil. Vérifier qu'il n'y a pas de mauvais alignement ou de blocage des parties mobiles, des pièces cassées ou toute autre condition pouvant affecter le fonctionnement de l'outil. En cas de dommages, faire réparer l'outil avant de l'utiliser.** De nombreux accidents sont dus à des outils mal entretenus.
- f) Garder affûtés et propres les outils permettant de couper.** Des outils destinés à couper correctement entretenus avec des pièces coupantes tranchantes sont moins susceptibles de bloquer et sont plus faciles à contrôler.
- g) Utiliser l'outil, les accessoires et les lames etc., conformément à ces instructions, en tenant compte des conditions de travail et du travail à réaliser.** L'utilisation de l'outil pour des opérations différentes de celles prévues pourrait donner lieu à des situations dangereuses.
- h) Lorsque le bloc-batteries n'est pas utilisé, garder loin de tous les objets métalliques comme les trombones, la monnaie, les clés, les clous, les vis et autres pour qu'il n'y ait aucun risque que les bornes de la batterie se touchent (c'est-à-dire, se court-circuitent).** Provoquer un court-circuit des bornes de batterie ensemble peut provoquer des étincelles, des brûlures, un incendie ou des dommages à la batterie.

Avertissements de sécurité généraux pour l'outil (suite)

- i) Toujours utiliser la poignée latérale (auxiliaire) en travaillant avec cet outil. S'assurer que la poignée soit bien resserée contre le boîtier d'engrenage de métal avant de mettre l'outil en marche. La poignée auxiliaire offre beaucoup plus de contrôle en utilisant cet outil.
- j) Bien agripper la meuleuse des deux mains en meulant.
- k) Ne pas utiliser d'accessoires endommagés ou usés.
- l) Toujours utiliser le protecteur, ne jamais le retirer de l'outil. Le dispositif protège l'opérateur des fragments de meule brisée.
- m) S'assurer que le protecteur est en bon état et bien installé avant d'utiliser l'outil.
- n) Ne jamais pointer un outil vers soi-même ou vers toute autre personne. Des blessures graves pourraient en résulter.
- o) Ne pas mettre l'outil dans un état ni utiliser comme meuleuse/outil à tronçonner stationnaire.
- p) Ne pas installer de lame pour sculpter le bois sur cet outil.
- q) Cet outil NE peut PAS être modifié ou utilisé pour toute application autre que celle pour laquelle il a été conçu.
- r) Le disque de travail et le dispositif de protection doivent être bien attachés (selon la description qui se trouve dans ce manuel) avant de brancher l'outil à un bloc-batteries.
- s) Ne jamais mettre la meuleuse en marche tandis que le disque ou toute autre pièce rotative touche la pièce de travail.
- t) Utiliser une pression constante et uniforme en utilisant l'outil. Ne pas forcer. Trop de pression pourrait mener au bris ou à la surchauffe de la perceuse.
- u) Ne jamais placer l'outil sur le plancher ou sur toute autre surface tandis qu'il est en

marche. Le disque continue à tourner après que l'outil est éteint.

- v) Utiliser cet outil seulement avec le bloc-batteries fourni ou avec le bloc de recharge recommandé tel qu'indiqué par le fabricant. Utiliser un autre type de bloc-batteries peut créer un risque d'incendie ou de blessure.
- w) Charger le bloc-batteries dans un endroit bien ventilé. Ne pas laisser d'objet couvrir le chargeur et/ou le bloc-batteries en chargeant.
- x) Ne pas faire fonctionner le chargeur s'il a été échappé, frappé avec force ou endommagé de quelque autre façon. S'il est endommagé, il faut le faire réparer par un réparateur qualifié.
- y) Ne pas ranger le chargeur ou le bloc-batteries dans des endroits où la température pourrait atteindre ou dépasser 120 °F (49 °C), comme une remise à outils métallique ou une voiture en été. Ceci peut mener à une détérioration de ces composants.
- z) Ne pas charger le bloc-batteries dans des endroits humides ou mouillés.
- aa) Ne pas charger le bloc-batteries s'il est chaud au toucher. Attendre que l'appareil se refroidisse.
- bb) Puisque cet appareil est doté de batteries de nickel-cadmium, le bloc-batteries doit être recyclé ou éliminé d'une manière respectueuse de l'environnement. Vérifier auprès de votre service des travaux publics pour obtenir l'information de recyclage de batteries de nickel-cadmium. Avant l'élimination, insoler les bornes du bloc-batteries métallique en les couvrant d'un ruban isolant lourd pour éviter tout court-circuit.

⚠ WARNING Ne jamais utiliser un outil si son couvercle ou tout boulon manque. Si le couvercle ou les boulons ont été retirés, les remplacer avant d'utiliser. Maintenir toutes les pièces en bon état.

⚠ WARNING

Les matériaux inhabituellement larges ou épais peuvent provoquer le brûlage du moteur et, dans les cas extrêmes, des chocs électriques.

⚠ WARNING

Lorsque l'outil n'est pas utilisé, ranger l'outil en toute sécurité dans un endroit sec, à l'épreuve des incendies, verrouillé, hors de portée des enfants et d'autres personnes non formées. Les outils sont dangereux dans les mains d'utilisateurs non formés.

⚠ WARNING

Ne pas laisser les fluides de frein, l'essence, les produits à base d'essence, les huiles de pénétration etc. entrer en contact avec les pièces de plastique. Elles contiennent des produits chimiques qui pourraient endommager, affaiblir ou détruire le boîtier, compromettant ainsi l'intégrité du double isolement.

⚠ WARNING

Ne pas faire fonctionner l'outil électrique près de matériaux inflammables. Des étincelles peuvent enflammer ces matériaux.

⚠ WARNING

S'assurer que la meule à tronçonner est bien resserée avant d'utiliser l'outil.

⚠ WARNING

Les meules à tronçonner doivent être fixées bien en place à l'outil. Utiliser seulement des meules à tronçonner de 114 mm (4,5 po) max. de diamètre de la valeur nominale de tréfil de l'outil ou plus.

⚠ CAUTION

Ne jamais couvrir les événements puisqu'ils doivent toujours être ouverts pour bien refroidir le moteur.

5) SERVICE

- a) Faire entretenir l'outil par un réparateur qualifié utilisant uniquement des pièces de rechange identiques. Cela assurera que la sécurité de l'outil est maintenue.
- b) En achetant de nouveaux disques, utiliser seulement les disques conformes à la norme ANSI 7.1. S'assurer aussi que les disques aient une valeur nominale pour les vitesses dépassant 7 000 tr/min. Elles devraient être indiquées sur l'emballage ou sur la face même du disque.
- c) Utiliser des pièces non autorisées ou ne pas suivre les instructions d'entretien peut mener à un risque de choc électrique ou de blessures.

Montage (suite)

- (0,12 po) ou moins et doit donc être fixée avec la partie soulevée de l'érou face à l'utilisateur. (Voir la figure 5.)
- Lorsque l'érou de serrage est resseré à la main, resserer cet arrangement en enfonçant le bouton de verrouillage noir de la broche, puis resserer l'érou dans le sens horaire avec la clé fournie à 2 broches. Ne pas trop resserer, car cela pourrait briser le disque et produire une condition dangereuse ou possiblement dangereuse.
- 7. Avec le verrou de la broche engagé, essayer de tourner le disque de travail à la main. Si cela bouge, répéter la procédure en commençant à l'étape 5. **Tout ceci se fait avec le bloc-batteries retiré de l'outil. Le non-respect de cette directive pourrait mener à des démarrages accidentels et à des blessures graves.**

Fonctionnement

Notes sur le fonctionnement :

- L'interrupteur se « verrouille » en position ON (marche) et en poussant l'interrupteur entièrement vers l'avant. Pour éteindre l'outil, pousser vers le bas sur la partie arrière de l'actionneur de l'interrupteur.
- Il faut porter des lunettes  de sécurité en utilisant cet outil.
- Toujours garder le protecteur en place et entre l'opérateur et le disque de travail en utilisant cet outil.
- S'assurer que la pièce de travail est bien retenue en place avant de commencer le travail. Pincer la pièce de travail si possible avant de commencer le travail. Le travail mal installé pourrait tourner et provoquer des blessures.
- Que le disque de travail soit une meule de coupe ou de meulage, la laisser atteindre sa pleine vitesse avant de commencer le travail.
- Ne pas mettre l'outil en marche avec le disque de travail déjà en contact avec la pièce de travail.
- Utiliser suffisamment de pression pour empêcher cet outil de se casser ou de rebondir. Normalement le poids de l'outil seul convient pour la plupart des travaux de meulage/coupe. Utiliser une légère pression en meulant les bords desserrés ou en coupant les boulons s'il

y a une possibilité pour l'outil de se prendre sur la pièce de travail.

Opération de coupe

⚠ WARNING

- Ne pas utiliser les disques de coupe pour les opérations de meulage de surface. Les disques de coupe ne sont pas conçus pour résister aux pressions latérales pendant le meulage de surface.

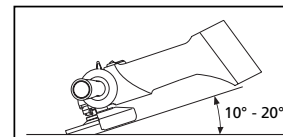

Figure 6 - angle correct

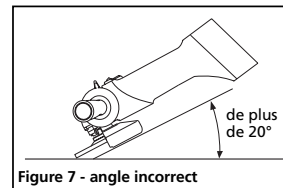

Figure 7 - angle incorrect

- Avec le disque de coupe qui ne touche pas la pièce de travail, la laisser atteindre sa pleine vitesse, puis appliquer la pression minimale sur la pièce de travail. La vitesse optimale de coupe est lorsque le disque de travail est à sa vitesse la plus élevée.
 - Lorsque la coupe commence et si une encoche se forme, continuer la coupe au même angle jusqu'à ce qu'on obtienne la coupe voulue. Changer l'angle du disque fera plier la meule et peut-être briser.
 - À la fin de l'opération de coupe, retirer l'outil de la pièce de travail et laisser l'outil arrêter sa rotation avant de le déposer.
- ### Opération de meulage
- #### ⚠ WARNING
- Ne pas utiliser les disques de coupe pour les opérations de meulage de surface. Les disques de coupe ne sont pas conçus pour résister aux pressions latérales pendant le meulage de surface. Il pourrait y avoir aussi une tendance à gouger la pièce de travail.
 - Avec le disque de meulage qui ne touche pas la pièce de travail, la laisser atteindre sa pleine vitesse, puis appliquer la pression minimale sur la pièce de travail. La vitesse optimale de meulage est lorsque le disque de travail est à sa vitesse la plus élevée.
 - En maintenant un angle de 10° à 20° entre la pièce de travail et l'outil, déplacer continuellement l'outil d'un mouvement vers l'avant et vers l'arrière pour éviter les goujures dans la pièce de travail.
 - À la fin de l'opération de meulage, retirer l'outil de la pièce de travail et laisser l'outil arrêter sa rotation avant de le déposer.
- ### Opération du chargeur/batterie
- La source de courant pour cette outil provient des blocs-batteries fournis. Il est important que l'utilisateur comprenne ce qui suit pour retirer le plus du bloc-batteries et du chargeur.
- ### Installer / retirer le bloc-batteries vers / de l'outil
- Pour installer le bloc-batteries à l'outil, insérer la section à tour du bloc dans la poignée de l'outil. Pousser le bloc-batteries jusqu'à ce qu'on entende le bloc se verrouiller à l'outil.
 - Pour retirer le bloc-batteries de l'outil, enfoncer les deux boutons circulaires (à côté) sur le bloc, puis retirer le bloc de l'outil.
- ### Charger le bloc-batteries
- #### INSTALLER / RETIRER LE BLOC-BATTERIES DU CHARGEUR DE BATTERIES
- Le bloc-batteries est conçu pour entrer dans le chargeur dans une seule direction et il n'y a donc aucune raison de forcer le bloc dans le chargeur. Pour installer le bloc-batteries au chargeur, insérer l'extrémité à tour du bloc dans le chargeur. La côte ressortant d'un côté du bloc-batteries doit s'aligner avec l'encoche du chargeur de batterie. Après l'alignement, pousser délicatement le bloc-batteries jusqu'à ce qu'il ressorte du bas du chargeur.
 - Pour retirer le bloc-batteries du chargeur, tirer tout simplement la batterie du chargeur tout en tenant le chargeur de l'autre main.
- #### CHARGE INITIALE
- Avant d'utiliser cette perceuse pour

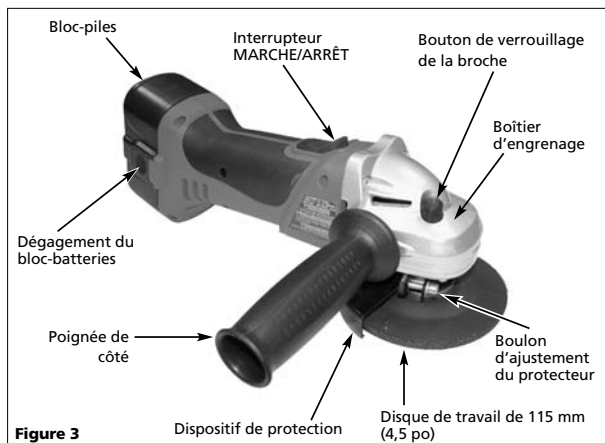

Figure 3

Montage (Suite)

Les disques de coupe sont normalement plus minces que les disques de meulage et sont utilisés principalement pour couper à travers les objets d'acier comme les clous, les boulons, les clôtures, les rails, etc. Les meules de meulage sont normalement plus épaisses et servent pour les applications comme l'ébarbage, la soudure lisse et travaux semblables. Lorsque le bon disque est choisi pour l'emploi, alors il faut suivre les étapes suivantes pour bien installer le disque de travail.

1. Retirer le bloc-batteries de l'outil.

⚠️ WARNING

Ne pas retirer le bloc-batteries pourrait mener à des démarrages accidentels provoquant de graves blessures.

2. Inverser l'outil et avec le bouton de verrouillage noir de la broche sur le boîtier d'engrenage de métal enfoncé, dévisser l'écrou de serrage dans la direction antihoraire. Utiliser la clé fournie, au besoin. Ne pas retirer la bride du disque qui est la plus centrale.
3. S'assurer que la bride la plus centrale restante (disque) est bien positionnée sur la broche de l'outil. Si elle est bien placée, il ne devrait y avoir que très peu de déplacement ou aucun déplacement latéral en essayant de faire tourner cette pièce sur la broche. Si la bride continue à tourner sur la broche, la tourner jusqu'à ce qu'elle soit bien installée, soit jusqu'à

ce qu'il y ait très peu de déplacement ou aucun déplacement latéral.

⚠️ WARNING

4. Inspecter le disque pour s'assurer qu'il a une valeur nominale d'au moins 7 000 tr/min et qu'il n'est ni brisé, fissuré, craqué etc. Les disques endommagés ne doivent jamais être utilisés, seulement jetés.

5. Placer le disque choisi sur la bride du disque.

Note 1 : Typiquement, le côté avec l'information sur le disque est placé contre la bride du disque, soit vers la partie principale de l'outil même.

Note 2 : Pour les disques de type 27 qui ont des centres en retrait, le côté supérieur de son centre est placé contre la bride du disque, soit vers la partie principale de l'outil même.

Note 3 : Cet outil est doté d'un rebord de bride de disque qui n'accepte que les disques avec des diamètres de trou de 22,2 mm (7/8 po). Les disques qui n'ont pas de trous de 22,2 mm (7/8 po) ne doivent pas être utilisés.

- Positionner le disque de travail pour que son trou s'ajuste à pat sur la partie soulevée de la bride de disque.
6. L'écrou de serrage doit donc être orienté correctement et vissé dans la broche dans le sens horaire, à la main, jusqu'à ce qu'il touche le disque de travail. L'orientation de cet écrou de serrage est très importante pour bien retenir en place le disque de travail, l'utilisateur doit suivre les instructions directement plus bas.

- Si le disque de travail est une meule de meulage de 115 mm (4 1/2 po), elle a typiquement une épaisseur de 4 à 6 mm (0,15 à 0,25 po) et doit donc être fixée avec la partie soulevée de l'écrou vissé sur le trou du disque de meulage, ou la partie relevée de l'écrou face à la partie principale de l'outil même. (Voir la figure 4.)

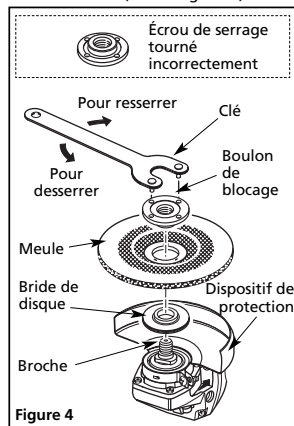

Figure 4

NOTE : Tous les disques avec une épaisseur centrale de moins de 4 mm (0,16 po) doivent avoir l'écrou orienté tel qu'indiqué dans la figure 5.

- Si le disque de travail est une meule de coupe de 115 mm (4 1/2 po), elle a typiquement une épaisseur de 3 mm

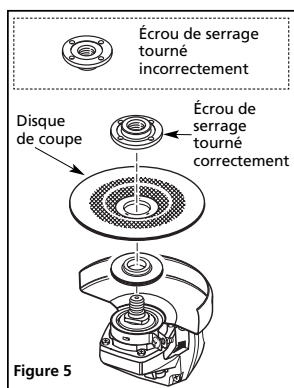

Figure 5

Avertissements de sécurité généraux pour l'outil (suite)

- Vérifier que la vitesse marquée sur le disque de travail soit égale à ou dépasse la vitesse nominale de l'outil, soit le disque doit avoir une valeur nominale pour une vitesse dépassant ou égale à 7 000 tr/min.
- S'assurer que les dimensions du disque soient compatibles avec l'outil et que la meule s'ajuste à la broche. Les disques de travail devraient avoir un diamètre extérieur de 115 mm (4 1/2 po) et un diamètre de trou intérieur de 22 mm (7/8 po). Ne pas utiliser de bagues de réduction ou adaptateurs pour adapter les disques à large roue à l'outil.
- Avant d'installer le disque de coupe/meulage, il faut l'inspecter pour tout signe de défauts visibles. S'il est fissuré, écaillé ou déformé, ne pas l'installer. Il faut le jeter.
- Ne pas trop resserrer la rondelle de serrage en installant/resserrant le disque de travail. Trop resserrer pourrait fissurer le disque en l'utilisant.

⚠️ CAUTION

En réparant ou faisant l'entretien des outils, utiliser seulement des pièces de rechange identiques. Suivre les instructions de la section d'entretien présentées dans le manuel. Utiliser des pièces non autorisées ou ne pas suivre les instructions d'entretien peut mener à un risque de choc électrique ou de blessures.

6) INSTRUCTIONS DE SÉCURITÉ SUPPLÉMENTAIRES

- Cet outil électrique est conçu surtout comme outil à tronçonner ou comme meuleuse. Il faut lire tous les avertissements de sécurité, les instructions, illustrations et spécifications fournis avec cet outil. Ne pas suivre toutes les instructions indiquées dans ce manuel peut mener à des chocs électriques, des incendies et/ou de graves blessures.
- Les opérations telles que le ponçage, le broissage métallique ou le polissage ne sont pas recommandés avec cet outil électrique. Ceci pourrait mener à une défaillance

prématurée de l'outil et possiblement des conditions dangereuses pour l'utilisateur.

- Ne pas utiliser d'accessoires non spécifiquement conçus et recommandés par le fabricant de l'outil. Le fait que l'accessoire peut être fixé à votre outil électrique n'assure pas un fonctionnement sécuritaire.
- La vitesse nominale de l'accessoire doit être au moins égale à la vitesse maximum indiquée sur l'outil électrique. Les accessoires fonctionnant à des vitesses dépassant cette valeur peuvent se casser et les pièces voler dans toutes les directions.
- Le diamètre extérieur et l'épaisseur de votre accessoire doit être dans les limites de capacité nominale de votre outil électrique. Les accessoires d'une mauvaise taille ne peuvent être protégés ou contrôlés adéquatement.
- La taille de l'arbre des meules, brides, plaques de presse ou tout autre accessoire doit être ajustée correctement pour la broche de l'outil électrique. Les accessoires aux trous d'arbre qui ne correspondent pas à la quincaillerie de montage de l'outil électrique seront déséquilibrés, auront des vibrations excessives et peuvent provoquer une perte de contrôle.
- Ne pas utiliser d'accessoires endommagés. Avant chaque utilisation, inspecter l'accessoire comme les meules abrasives pour tout signe de fissures et éclats, les plaques de presse pour tout signe de fissures, déchirures ou usure excessive, la brosse métallique pour tous fils desserrés ou fissurés. Si l'outil ou l'accessoire est échappé, inspecter pour tout signe de dommage et installer un accessoire non endommagé. Après l'inspection et l'installation d'un accessoire, placer les spectateurs et vous-même loin du plan de l'accessoire rotatif et faire fonctionner l'outil à la vitesse maximale sans charge pendant une minute. Les accessoires endommagés se sépareront normalement durant cette période de test.
- Porter de l'équipement de protection personnelle. Selon l'application, utiliser un masque, des lunettes de sécurité ou des lunettes étanches. Selon le cas, porter un masque anti-poussières, des gants et un tablier d'atelier pouvant arrêter les petits fragments abrasifs ou de la pièce de travail. La protection oculaire doit pouvoir arrêter les débris volants produits par diverses opérations. Le masque anti-poussières ou respirateur doit pouvoir filtrer les particules produites par votre opération. Une exposition prolongée à des bruits de fortes intensités peut provoquer des pertes auditives.
- Garder tous les spectateurs à une distance sans danger du secteur de travail. Toute personne entrant dans l'aire de travail doit porter un équipement de protection personnel. Les fragments de pièce de travail ou un accessoire brisé peuvent s'envoler et blesser quelqu'un au-delà de l'aire immédiate de travail.
- Tenir les outils électriques par les surfaces de prise isolées seulement pendant un travail lorsque l'accessoire de coupe peut entrer en contact avec du câblage caché ou son propre cordon. L'accessoire de coupe en contact avec un fil « sous tension » pourrait rendre les pièces de métal exposées de l'outil « sous tension » et produire un choc pour l'opérateur.
- Ne jamais déposer l'outil avant que l'accessoire ne soit arrêté complètement. L'accessoire en rotation pourrait agripper la surface et tirer l'outil hors de votre contrôle.
- Ne pas faire fonctionner l'outil électrique en le transportant sur le côté. Tout contact accidentel avec l'accessoire en rotation pourrait accrocher vos vêtements, tirer l'accessoire dans votre corps.
- Nettoyer régulièrement les événements de l'outil. Le ventilateur du moteur attirera la poussière à l'intérieur du boîtier et toute accumulation excessive de métal en poudre pourrait provoquer des dangers électriques.



Avertissements de sécurité généraux pour l'outil (suite)

- n) Ne pas faire fonctionner l'outil près de matériaux inflammables.** Des étincelles peuvent enflammer ces matériaux.
- o) Ne pas utiliser d'accessoires qui exigent des liquides de refroidissements.** Utiliser de l'eau ou tout autre liquide de refroidissement pourrait mener à l'électrocution ou à des chocs.

7) Recul et avertissements connexes

Le recul est une réaction soudaine à une meule, une plaque de presse, une brosse ou tout autre accessoire pincé(e) ou accroché(e). Pincer ou accrocher cause un calage rapide de l'accessoire rotatif ce qui force ensuite l'outil incontrôlé dans la direction opposée à la rotation d'accessoire au point de grippage.

Par exemple, si une meule abrasive est coincée ou accrochée par la pièce de travail, le bord de la meule entrant dans le point de pincement peut entrer dans la surface du matériau et alors la meule pourrait sortir ou dévier. La meule peut soit sauter vers l'avant ou en s'éloignant de l'opérateur selon la direction du mouvement de la meule au point de pincement. Les meules abrasives peuvent briser dans ces conditions.

Le recul est le résultat de la mauvaise utilisation de l'outil et / ou de mauvaises procédures ou conditions d'opération et peut être évité en suivant les précautions appropriées indiquées plus bas.

- a) Maintenir une prise ferme de l'outil et positionner le corps et le bras pour permettre de résister aux forces de recul.** Toujours utiliser la poignée auxiliaire (s'il y en a une) pour un contrôle maximum des reculs ou de la réaction de couple au démarrage. Ces forces de recul ou réactions de couple se contrôlent par l'opérateur avec des précautions appropriées.
- b) Ne jamais placer la main près de l'accessoire rotatif.** Il pourrait reculer sur la main.
- c) Ne pas positionner votre corps près de l'endroit où votre outil se déplacera s'il y a un recul.** Le recul propulsera l'outil dans la direction opposée du mouvement de la meule au point d'accrochage.

d) Il faut être particulièrement vigilant dans les coins, les bords tranchants du travail, etc. Éviter de faire sauter et d'accrocher l'accessoire. Les coins, les bords tranchants ou les sauts ont tendance à agripper l'accessoire rotatif et ainsi provoquer une perte de contrôle ou un recul.

e) Ne pas installer de lame pour sculpter le bois sur une chaîne à scie ou sur une lame à scie dentelée. De telles lames créent souvent des reculs et des pertes de contrôle.

8) Instructions de sécurité supplémentaires pour les opérations de meulage et de tronçonnage

a) Toujours utiliser le protecteur conçu pour le type de meule que vous utilisez. Le protecteur doit être bien installé à l'outil électrique et positionné pour une sécurité maximale pour qu'il y ait le moins de meule possible exposée vers l'opérateur. Ce dispositif aide à protéger l'opérateur des fragments de meule brisée et de tout contact accidentel avec la meule.

b) Utiliser seulement des types de meules recommandés pour l'outil et le dispositif de protection précis conçu pour la meule choisie. Les meules non conçues pour l'outil ne peuvent pas être protégées de manière appropriée et sont dangereuses.

c) Les meules doivent être utilisées seulement pour les applications recommandées. Par exemple : ne peut meuler avec le côté de la lame à tronçonner. Les meules à tronçonner abrasives sont pour le meulage périphérique, les forces latérales appliquées sur ces meules peuvent les faire éclater.

d) Toujours utiliser des brides de meules non endommagées de la bonne taille et de la forme appropriée pour la meule voulue. Les brides de meules appropriées supportent la meule réduisant ainsi la possibilité de bris de la meule. Les brides des meules à tronçonner peuvent être différentes de celles des meules pour le meulage.

e) Ne pas utiliser de meules usées des outils plus larges. Une meule pour un outil plus large ne convient pas pour une vitesse plus rapide d'un outil plus petit et pourrait éclater.

f) Les opérations de meulage/cope produisent normalement des étincelles qui peuvent créer des incendies et des brûlures. Diriger des étincelles loin des matériaux inflammables, spectateurs, et la personne utilisant l'outil.

9) Instructions de sécurité supplémentaires pour les opérations de meulage et de tronçonnage - Avertissements de sécurité supplémentaires précis pour les opérations de tronçonnage abrasif

a) Ne pas « bloquer » la meule de tronçonnage et ne pas appliquer de pression excessive. Ne pas essayer de faire une coupe trop profonde. Trop de stress sur la meule augmente la charge et la possibilité de torsion ou de grippage de la meule dans la coupe et aussi de recul ou de bris de la meule.

b) Ne pas positionner votre corps en ligne et derrière la meule rotative. Lorsque la meule, en fonctionnant, se dirige loin du corps, le recul possible pourrait propulser la meule rotative et l'outil directement vers l'opérateur.

c) Lorsque la meule grippe ou en interrompant une coupe pour toute raison, éteindre l'outil et le tenir immobile jusqu'à ce que la meule s'arrête complètement. Ne jamais essayer de retirer la meule à tronçonner de la coupe tandis que la meule est en mouvement sinon il pourrait y avoir un recul. Vérifier et prendre les mesures correctrices voulues pour éliminer le grippage de la meule.

d) Ne pas redémarrer l'opération de coupe dans la pièce de travail. Laisser la meule atteindre pleine vitesse avant de recommencer la coupe. La meule peut gripper, se déplacer ou reculer si l'outil est redémarré dans la pièce de travail.

Avertissements de sécurité généraux pour l'outil (suite)

e) Supporter les panneaux ou toute pièce de travail surdimensionnée pour réduire le risque de pincement de la meule et de recul. Les larges pièces de travail tendent à s'affaisser sous leurs propres poids. Des supports doivent être placés sous la pièce de travail près de la ligne de coupe et près du bord de la pièce des deux côtés de la meule.

f) Attention particulièrement pendant une « coupe en poche » dans les murs actuels ou autres endroits borgnes. La meule qui ressort peut couper des tuyaux de gaz ou d'eau, des fils électriques ou des objets qui peuvent provoquer le recul.

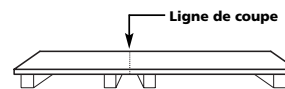

Figure 1

PRÉCAUTIONS SUPPLÉMENTAIRES :

Ponçage de la peinture : poncer la peinture à base de plomb N'EST PAS RECOMMANDÉ à cause de la difficulté de contrôler la poussière contaminée. Le plus grand danger d'empoisonnement au plomb est pour les enfants et les femmes enceintes. La peinture à base de plomb ne doit être retirée que par un professionnel. Puisqu'il est difficile d'identifier si la peinture contient ou non du plomb sans analyse chimique, nous recommandons de suivre ces précautions en ponçant toute peinture :

- A) SÉCURITÉ PERSONNELLE**
- Les enfants et les femmes enceintes ne devraient pas entrer dans une aire de travail où l'on ponce la peinture avant la fin du nettoyage.
 - Toutes les personnes entrant dans l'aire de travail doivent porter un respirateur ou un masque antipoussières. Le filtre devrait être remplacé chaque jour lorsque la personne éprouve des difficultés à respirer.

Remarque : il ne faut utiliser que des masques antipoussières convenant au travail avec de la poussière et des fumées de peinture

au plomb. Les masques de peinture courants n'offrent pas cette protection. Pour connaître le masque approprié (approuvé par le NIOSH), consulter la quincaillerie locale.

- Il ne faut ni manger, boire ou fumer dans l'aire de travail pour éviter d'ingérer les particules de peinture contaminées. Les travailleurs doivent se laver et nettoyer AVANT de manger, boire ou fumer. La nourriture, les boissons et les articles pour fumer ne doivent pas être laissés dans l'aire de travail où de la poussière pourrait se déposer sur eux.
- Certains bois contiennent des agents de conservation qui pourraient être toxiques. Attention d'éviter toute inhalation et contact avec la peau en travaillant avec ces matériaux. Demander et suivre toute information de sécurité disponible du fournisseur de matériaux.

B) SÉCURITÉ ENVIRONNEMENTALE

- La peinture doit être retirée d'une manière pour réduire la quantité de poussière produite.
- Les endroits où l'on retire la peinture doivent être scellés avec des feuilles de plastique d'une épaisseur d'au moins 4 mils.
- Le ponçage doit se faire d'une manière pour réduire la possibilité d'apporter la poussière de peinture à l'extérieur de l'aire de travail.

C) NETTOYAGE ET ÉLIMINATION

- Il faut passer l'aspirateur et nettoyer en profondeur toutes les surfaces de l'aire de travail chaque jour pendant toute la durée du projet. Il faut changer fréquemment les sacs de filtre d'aspirateur.
- Les toiles de peinture de plastique doivent être ramassées et éliminées avec tous copeaux ou autres débris de produits retirés. Il faut placer ces déchets dans des poubelles scellées pour les éliminer selon les procédures courantes de cueillette de déchets. Pendant le nettoyage, il faut garder les enfants et les femmes enceintes loin de l'aire immédiate de travail.
- Tous les jouets, meubles et ustensiles lavables utilisés par les enfants doivent être bien lavés avant d'être réutilisés.

Montage

Installer la poignée de côté (auxiliaire)

La poignée de côté ou auxiliaire est fournie démontée avec l'outil et doit

être réinstallée pour fournir un contrôle optimal et prévenir les blessures graves. Cette poignée s'installe à gauche ou à droite de l'outil selon la préférence de l'utilisateur. Pour installer la poignée de côté dans le sens horaire dans le trou fileté du boîtier de l'engrenage de métal, selon le côté choisi. S'assurer que la poignée est bien serrée à la fin.

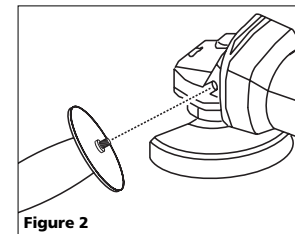

Figure 2

Ajuster le protecteur de métal

Cet outil est fourni doté d'un protecteur de métal déjà en place. S'il se desserre, il faut le resserrer selon les étapes suivantes :

- Retirer le bloc-batteries de l'outil.
- Utiliser la clé hexagonale de 4 mm fournie, bien resserrer le boulon ajustant le protecteur en vous assurant que le protecteur soit entre l'opérateur et le disque de travail (broche).

Ce protecteur de métal s'ajuste aussi pour mieux protéger l'opérateur ou pour détourner les étincelles/fragments de meulage/cope à un angle différent. Il est impératif de ne jamais retirer le protecteur et aussi de le placer de manière qu'il soit entre l'opérateur et le disque de travail pour que les copeaux ou les pièces projetés qui pourraient se casser seront éloignés de l'opérateur. Pour ajuster ce protecteur de métal, suivre les étapes indiquées plus bas.

- Retirer le bloc-batteries de l'outil.
- Utiliser la clé hexagonale de 4 mm fournie, desserrer le boulon ajustant le protecteur.
- Repositionner le protecteur de métal à l'endroit voulu et resserrer entièrement le boulon d'ajustement du protecteur.

Installation du disque de travail (Voir les figures 4 et 5.)

Cet outil est fourni avec des disques de coupe/meulage à installer par l'utilisateur. Ce dernier doit d'abord choisir le bon disque pour l'emploi.

Free Manuals Download Website

<http://myh66.com>

<http://usermanuals.us>

<http://www.somanuals.com>

<http://www.4manuals.cc>

<http://www.manual-lib.com>

<http://www.404manual.com>

<http://www.luxmanual.com>

<http://aubethermostatmanual.com>

Golf course search by state

<http://golfingnear.com>

Email search by domain

<http://emailbydomain.com>

Auto manuals search

<http://auto.somanuals.com>

TV manuals search

<http://tv.somanuals.com>