

# **Bushnell**<sup>®</sup>

## **STABLEVIEW™**



Model: 18-1035

LIT. #: 98-0495/10-04

Download from [www.Somanuals.com](http://www.Somanuals.com). All Manuals Search And Download.



## CONTENTS

ENGLISH .....	1
FRANÇAIS.....	11
ESPAÑOL.....	24
DEUTSCH.....	37
ITALIANO .....	50
PORTUGUÊS.....	63



# QUICK REFERENCE GUIDE

- 1) Load two AA alkaline batteries into the compartment on the handstrap.
- 2) Press the Power button (a) to turn on. The electronic system will start up, and the binoculars will go to Standby mode after about five seconds. (LED indicator stops blinking)
- 3) Adjust the eyepiece spacing (b) to match the distance between your two eyes.
- 4) Use your left eye as you adjust the focus control knob (c). When the image becomes sharp, use your right eye and turn the diopter adjustment ring (d) to focus for the right eye. Once you have performed the diopter correction, use only the control knob (c) to check focus again.
- 5) Turn the stabilization lever (e) to the ACTIVE position to activate the stabilization feature.
- 6) Press the power button briefly to change to fine mode, which is more effective at countering hand shake. Tap the power button again to return to normal mode.
- 7) When finished, turn the stabilization lever (e) to the HOLD position and press the Power button (a) to turn off.

LED	Status
Lit in orange	Standby (stabilization off)
Lit in green	Stabilization active (normal)
Flashing in orange/green	Fine mode
Lit in red	Batteries should be replaced
Flashing in red	System problem
Off	Power Off



# QUICK REFERENCE GUIDE

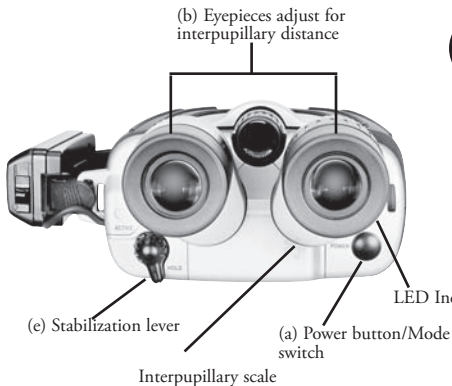

# Bushnell® STABLEVIEW™

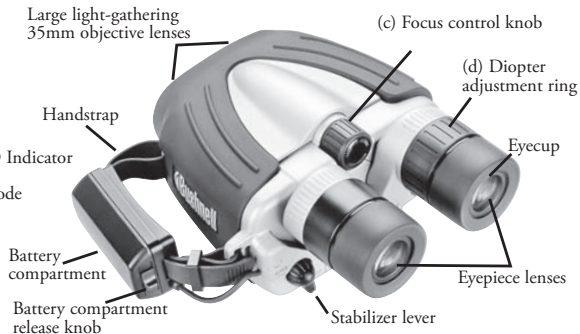

 **DANGER**

Never look directly at the sun or any bright light through the binocular. Serious harm, including loss of vision, can result.



## CONGRATULATIONS

Thank you for purchasing Bushnell StableView binoculars. Be sure to read this manual thoroughly for proper use.

Bushnell StableView binoculars use advanced technology in optics, electronics, and ergonomics.

The stabilization feature built into these binoculars cancels out vibration from the outside and the shake that occurs with hand-held use, offering stabilized viewing without a tripod, even at high magnifications.

Your Bushnell StableView has an exclusive feature, providing two different stabilization modes in one binocular for the first time. “Normal” mode is designed to counteract the long, slow motion encountered in a boat, plane or car, and is also ideal for tracking moving subjects such as a bird in flight. “Fine” mode compensates for short, rapid external vibration, designed to be very effective against the visible effect of hand held shake (tremor) that many experience with high power binoculars. The modes are easily set, and you can quickly switch between them.

The newly designed lenses are multi-coated, provide a wide field of view and reduced eye fatigue. The prisms are phase-coated to offer sharp contrast and bright images.

Bushnell StableView binoculars are waterproof and airtight, allowing worry-free usage in a boat or rainy weather.



High level warning against severe personal harm or serious product damage.



Precautions that should be followed in order to prevent damage to the product or injury to those using it.



Never look directly at the sun or any bright light through the binocular. Serious harm, including loss of vision, can result.



## CONTENTS

- Bushnell StableView
- Soft case
- Cleaning cloth
- Neckstrap
- Eyepiece cap
- Instruction manual (this handbook)

### HOW IT WORKS

- AZ (azimuth) and EL (elevation) piezo gyro vibration sensors and direct-drive motors work together to move a gimballed assembly with erecting prism to counteract vibration and keep the image steady, which offers shake-free viewing even from a moving vehicle.
- The position sensor activates the stabilization feature as it detects vertical and horizontal motion.
- The newly designed lenses are multi-coated for bright images.
- The prisms have a special coating that gives sharper images than ever before.
- The eyepieces incorporate advanced optical technology that offers a wide field of view and reduces eye fatigue. The eyecups can be twisted up and down for use with glasses.
- Bushnell StableView binoculars are waterproof and filled with dry nitrogen to prevent internal fogging of the optical components.

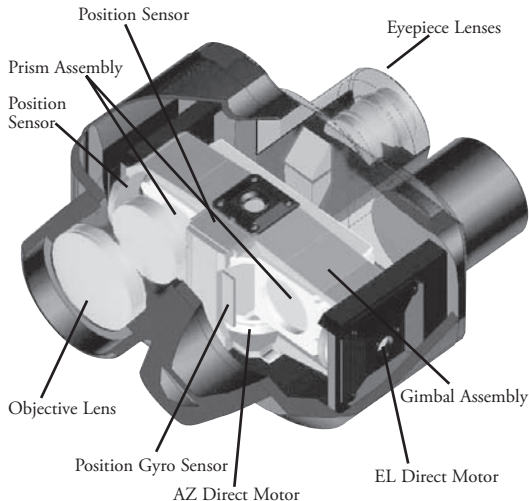



## HOW TO ADJUST AND FOCUS

### Eyepiece

Rotate the rubber eyecups up or down to adjust the height. If you wear glasses or sunglasses when using the binoculars, set the eyecups at their lowest positions.

### Interpupillary adjustment

Use both eyes to look into the eyepieces and adjust the interpupillary distance to match the distance between your two eyes until you see just one perfectly circular image.

### Diopter adjustment

You should perform the diopter correction before first usage, as the vision of your two eyes might be different.

Close your right eye and use only your left eye as you adjust the focus control knob.

Once you get a sharp image, close your left eye and open your right eye. Turn the right diopter adjustment ring to focus for the right eye. (Do NOT use the focus control knob.)

Now look through the binoculars with both eyes and make sure the diopter adjustment is perfect. Only the focus control knob should be needed for later focusing.

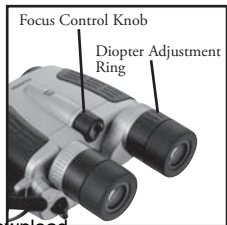
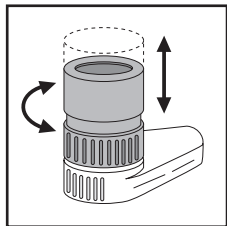

## BATTERY INSTALLATION

- 1) Slide the battery compartment release switch on the handstrap to the Open position to release the battery holder.
- 2) Insert two new size AA alkaline batteries.
- 3) Attach the battery holder to the handstrap and slide the release switch to the locked position to secure the compartment.



### WARNING

- NEVER slide the stabilization lever to the ACTIVE position if you do not have two batteries installed. Damage could result.
- Use the same type of batteries. Do NOT mix old and new batteries. Doing so can cause leakage or rupture.
- When changing the batteries outdoors, be sure not to let any water get into the battery compartment.
- If you plan to leave the binoculars stored for a prolonged period, remove the batteries in order to prevent natural discharge and/or leakage. When the batteries are removed, keep the battery holder attached to the handstrap to protect the internal contact points.
- Keep the contact points away from any metal. Damage could result.

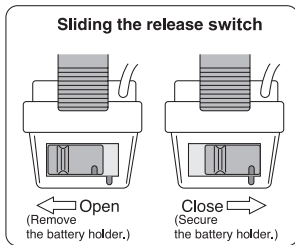

## SPECIFICATIONS

Magnification	10x
Objective Lens Diameter	35mm
Compensation Angle (stabilization correction)	3
Eye Relief	12mm
Field of View	260ft. at 1000yds/86.6m at 1000m
Minimum Focusing Distance	12ft.
Exit Pupil	3.5mm
Interpupillary Adjustment Distance	53 to 74 mm
Dimensions: LxWxH	7.25 x 6 x 3.5 inches (without strap)
Weight	43.9oz/1244g
Battery	(2) Size AA alkaline batteries (not included)
Safe Ambient Temperature Range	-10 C to 50 C (14 F to 122 F)

*Specifications and designs are subject to change without notice.*

## STABILIZATION OPERATION

When you press the Power button the first time, the LED lights in orange, and the binoculars go to Standby mode. Your Bushnell StableView binoculars go through an internal system check and take about five seconds to stabilize their performance.

Then, turn the stabilization lever to the ACTIVE position. The LED turns green, indicating that the stabilization feature is active.

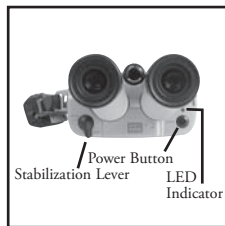

### Stabilization Mode Switching

There are 2 stabilization modes: the regular stabilization mode (normal mode), and enhanced stabilization mode (fine mode). During use in normal mode, you can switch to fine mode. In fine mode, cancellation of rapid vibration is improved over normal mode, achieving sharp, hand held images. However, as panning (tracking of the target) motion is not counteracted in fine mode, it is recommended that you first locate the target in normal mode, then switch to fine mode for observation.

LED	Status
Lit in orange	Standby (stabilization off)
Lit in green	Stabilization active (normal)
Flashing in orange/green	Fine mode
Lit in red	Batteries should be replaced
Flashing in red	System problem
Off	Power Off

### Mode Operation

Use the power button to switch the stabilization modes. During normal mode operation (Power ON; stabilization lever at ACTIVE position), hold down the power button briefly then release to operate in fine mode.

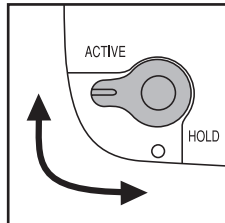

During fine mode operation, the LED will alternately flash in orange and green. Briefly pressing the power button again will switch operation back to normal mode, and the LED will return to a steady green light.

### Stabilization Lever

Setting the stabilization lever back to the HOLD position turns the stabilization feature off, and the LED turns orange again, indicating Standby mode.

Set the stabilization lever as you wish.

Standby mode conserves battery power.

When finished, turn the stabilization lever to the HOLD position and press the Power button to turn off.

If you leave your Bushnell StableView binoculars in either Standby or Stabilization mode for a few minutes without using them, the stabilization lever will return to the HOLD position, and the binoculars will shut off automatically.

Stabilization lever position	power button operation	Equipment status	LED status
HOLD	Hold down	ON (Standby)	Lit/flashing orange
ACTIVE	Press briefly, then release for several seconds in standby mode	Switches between fine and normal modes	Alternately flashing green/orange (fine) or steady green (normal)
HOLD	Hold down	OFF	OFF

## HOW TO USE THE HANDSTRAP

The binoculars can be more securely held when you slip your hand through the handstrap.

Slip your hand through the handstrap and adjust the belt length.

To tighten the strap, pull the belt on the eyepiece end.

To loosen the strap, lift the buckle on the backside of the handstrap and pull on the belt.



## WARNING

The handstrap also serves as the battery holder. Do NOT apply strong force or remove the strap from the binoculars. Damage could result.

## INSTALLING THE NECKSTRAP

- 1) Make a large loop at each end of the neckstrap
- 2) Insert strap through neckstrap bracket
- 3) Lead the strap inside the loop and through the buckle and pull tight. Do the same with the outer loop.
- 4) Do the same with the opening in the binoculars to attach the strap on the other side.

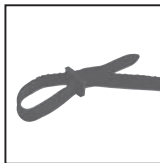

## KEEP YOUR LENSES CLEAN

Dust, salt, and oil left from fingerprint smudges should never be allowed to remain on the lenses because they can harm the coating applied to lens surfaces. Use lens cleaning tissues and a good lens cleaning fluid. Both are usually available wherever cameras, binoculars or eye glasses are sold. For best results, when you need to clean one lens, clean all four. Start by blowing off any dust that may be on the lenses. Then, follow these steps...

- 1) Take a single lens tissue and fold it twice as shown.
- 2) Roll the tissue into a cylinder and moisten only one tip with lens cleaning fluid.
- 3) Starting in the center of the lens, gently rub in a circular motion from the center to the outside. Use each tissue only once. Sometimes, it may be necessary to repeat the process.

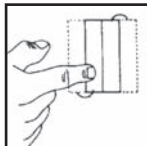

**STEP 1**

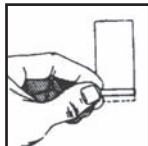

**STEP 2**

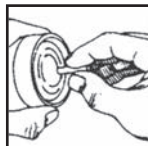

**STEP 3**

## PRECAUTIONS AND WARNINGS

**⚠ DANGER:** Never look directly at the sun or any bright light through the binocular. Serious harm, including loss of vision, can result.



**⚠ WARNING**

- The Bushnell StableView binocular is waterproof. But it can be damaged if water or other foreign material (dust, sand, etc.) gain entry. Do not open the battery compartment in a marine, high humidity or dusty environment, the interior of the binocular can be compromised. Make sure that the battery holder stays in the proper position and the release switch is in the locked position.
- Do not change batteries in wet or dusty conditions.
- If you plan to leave the binocular stored for long periods of time keep it in a cool, dry location and remove the batteries or damage could result from leakage.
- If you use the Bushnell StableView at sea, it is recommended that you flush it with fresh water following exposure to salt spray/salt air.
- Do not use these binoculars while driving a vehicle or operating machinery. A variety of accidents are possible.

## WARRANTY / REPAIR

### TWO-YEAR LIMITED WARRANTY

Your Bushnell® product is warranted to be free of defects in materials and workmanship for two years after the date of purchase. In the event of a defect under this warranty, we will, at our option, repair or replace the product, provided that you return the product postage prepaid. This warranty does not cover damages caused by misuse, improper handling, installation, or maintenance provided by someone other than a Bushnell Authorized Service Department.

Any return made under this warranty must be accompanied by the items listed below:

- 1) A check/money order in the amount of \$10.00 to cover the cost of postage and handling
- 2) Name and address for product return
- 3) An explanation of the defect
- 4) Proof of Date Purchased
- 5) Product should be well packed in a sturdy outside shipping carton, to prevent damage in transit, with return postage prepaid to the address listed below:

**IN U.S.A. SEND TO:**

Bushnell Performance Optics  
Attn.: Repairs  
8500 Marshall Drive  
Lenexa, Kansas 66214

**IN CANADA SEND TO:**

Bushnell Performance Optics  
Attn.: Repairs  
25A East Pearce Street, Unit 1  
Richmond Hill, Ontario L4B 2M9

For products purchased outside the United States or Canada please contact your local dealer for applicable warranty information. In Europe you may also contact Bushnell at:

BUSHNELL Performance Optics GmbH  
European Service Centre  
MORSESTRASSE 4  
D- 50769 KÖLN  
GERMANY  
Tél: +49 (0) 221 709 939 3  
Fax: +49 (0) 221 709 939 8

This warranty gives you specific legal rights.  
You may have other rights which vary from country to country.

©2004 Bushnell Performance Optics



# Bushnell®

## STABLEVIEW™ FRANÇAIS



Modèle : 18-1035

PUBL. # 98-0420/05-04

Download from [www.Somanuals.com](http://www.Somanuals.com). All Manuals Search And Download.



- 1) Mettez deux piles alcalines de type AA dans le compartiment de la dragonne.
- 2) Appuyez sur le bouton Power (alimentation) (a) pour mettre l'instrument sous tension. Le système électronique doit démarrer et les jumelles doivent passer au mode d'attente au bout d'environ cinq secondes. (L'indicateur DEL cesse de clignoter).
- 3) Réglez l'espace entre les oculaires (b) pour qu'il corresponde à la distance entre vos deux yeux.
- 4) Servez-vous de votre œil gauche pour régler la molette de mise au point (c). Lorsque l'image devient nette, servez-vous de votre œil droit et tournez la bague de réglage dioptrique (d) pour la mise au point de l'œil droit. Une fois que vous avez effectué la correction dioptrique, utilisez uniquement la molette (c) pour vérifier la mise au point.
- 5) Tournez le levier de stabilisation (e) à la position ACTIVE pour activer la fonction de stabilisation.
- 6) Appuyez brièvement sur le bouton d'alimentation pour passer au mode fin qui est plus efficace pour compenser le tremblement de la main. Tapez de nouveau légèrement le bouton d'alimentation pour revenir au mode normal.
- 7) Une fois terminé, mettez le levier de stabilisation (e) à la position HOLD (MAINTIEN) et appuyez sur le bouton d'alimentation (a) pour désactiver.

DEL	État
Allumé orange	Attente (stabilisation désactivée)
Allumé vert	Stabilisation active (normal)
Clignotant orange/vert	Mode fin
Allumé rouge	Les piles doivent être remplacées
Clignotant rouge	Problème de dispositif



# GUIDE DE RÉFÉRENCE RAPIDE

(b) Les oculaires se règlent pour la distance interpupillaire

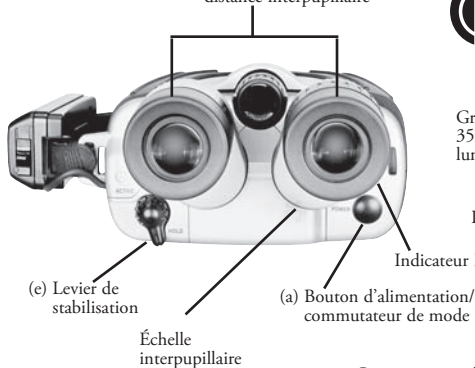

# Bushnell® STABLEVIEW™

 **DANGER**

Ne regardez jamais directement le soleil ou une lumière brillante dans les jumelles. Des lésions graves, y compris la perte de la vue pourraient en résulter.



## FÉLICITATIONS ET MERCI

Merci d'avoir acheté les jumelles StableView de Bushnell. Veuillez à lire attentivement ce manuel pour pouvoir les utiliser correctement.

Les jumelles StableView de Bushnell disposent d'une technologie de pointe en optique, électronique et ergonomie.

Le dispositif de stabilisation intégré à ces jumelles élimine les vibrations de l'extérieur et les tremblements qui se produisent lors de l'utilisation à la main, offrant une observation stabilisée sans trépied, même aux forts grossissements.

Les jumelles StableView de Bushnell sont dotées d'un dispositif exclusif qui fournit pour la première fois deux modes différents de stabilisation sur le même instrument. Le mode « normal » est conçu pour compenser le mouvement long et lent rencontré dans un bateau, un avion ou une automobile et il est aussi idéal pour suivre des sujets en mouvement tels qu'un oiseau en vol. Le mode « fin » compense les vibrations externes courtes et rapides; il est conçu pour être très efficace contre l'effet visible des tremblements des mains que beaucoup de personnes rencontrent avec des jumelles à fort grossissement. Ces modes se règlent facilement et vous pouvez passer rapidement de l'un à l'autre.

Les lentilles de conception nouvelle sont traitées multicouches, fournissent une grande largeur de champ et réduisent la fatigue des yeux. Les prismes sont traités en phase pour offrir un contraste net et des images lumineuses.

Les jumelles StableView de Bushnell sont étanches à l'eau et à l'air, permettant une utilisation sans problème dans un bateau ou par temps pluvieux.



Avertissement de haut niveau contre les risques de blessures graves ou de sérieux dégâts à l'instrument.



Précautions à prendre pour éviter les dégâts à l'instrument et les blessures aux utilisateurs.



Ne regardez jamais directement le soleil ou une lumière brillante dans les jumelles. Des lésions graves, y compris la perte de la vue pourraient en résulter.



### CONTENU

Jumelles StableView de Bushnell  
Étui souple  
Tissu de nettoyage  
Bandoulière  
Capuchon d'oculaire  
Manuel d'instructions (ce livret)

### FONCTIONNEMENT

- Des capteurs de vibrations et des moteurs à commande directe piézo gyro d'azimut (AZ) et d'élévation (EL) fonctionnent ensemble pour déplacer un ensemble à suspension à cardan avec prisme à redressement pour neutraliser les vibrations et garder l'image immobile, ce qui permet une observation sans tremblement, même dans un véhicule en mouvement.
- Le capteur de position active le dispositif de stabilisation quand il détecte des mouvements verticaux et horizontaux.
- Les lentilles de conception nouvelle sont traitées multicouches pour donner des images lumineuses.
- Les prismes ont un revêtement spécial qui fournit des images plus nettes qu'avant.
- Les oculaires disposent d'une technologie optique de pointe qui offre une grande largeur de champ et réduit la fatigue des yeux. Les oeillets d'oculaires peuvent être tournés vers le haut et vers le bas pour l'utilisation avec des lunettes.
- Les jumelles StableView de Bushnell sont étanches à l'eau et remplies d'azote sec pour éviter l'embuage interne des composants optiques.

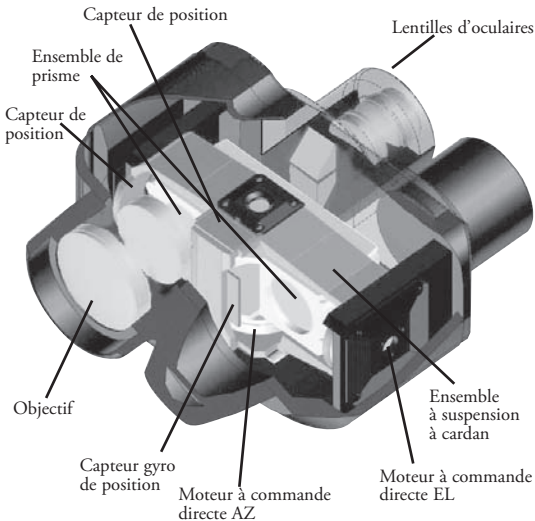

## COMMENT RÉGLER ET METTRE AU POINT

### Oculaire

Tournez les oeillets d'oculaires en caoutchouc vers le haut ou vers le bas pour régler la hauteur. Si vous portez des lunettes correctrices ou des lunettes de soleil quand vous utilisez les jumelles, réglez les oeillets d'oculaires à leur position la plus basse.

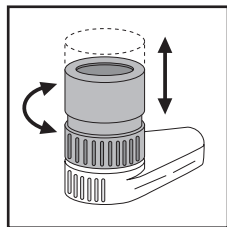

### Réglage interpupillaire

Regardez avec les deux yeux dans les oculaires et réglez la distance interpupillaire pour qu'elle corresponde à la distance entre vos yeux, de manière à ce que vous voyiez une image parfaitement circulaire.



### Réglage dioptrique

Il est conseillé d'effectuer la correction dioptrique avant la première utilisation car la vue de chacun des yeux peut être différente.

Fermez l'œil droit et servez-vous seulement de l'œil gauche pour régler la molette de mise au point.

Une fois que vous obtenez une image nette, fermez l'œil gauche et ouvrez l'œil droit. Tournez la bague de réglage dioptrique droite pour la mise au point de l'œil droit. (N'utilisez PAS la molette de mise au point).

Regardez maintenant dans les jumelles avec les deux yeux et vérifiez que le réglage dioptrique est parfait. Seule la molette de mise au point doit être nécessaire pour les mises au point ultérieures.

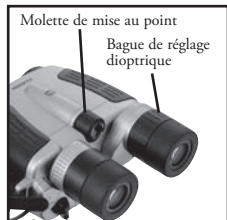

## INSTALLATION DES PILES

- 1) Glissez le bouton de dégagement du compartiment des piles de la dragonne à la position d'ouverture pour dégager le support des piles.
- 2) Insérez deux piles alcalines neuves de type AA.
- 3) Attachez le support des piles à la dragonne et glissez le bouton de dégagement à la position verrouillée pour fermer le compartiment.

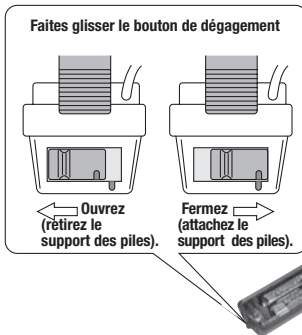

## AVERTISSEMENT

- NE glissez JAMAIS le levier de stabilisation à la position ACTIVE si les deux piles ne sont pas installées. Risque de dégâts.
- Utilisez le même type de piles. NE mélangez PAS des piles anciennes et des piles neuves. Cela pourrait provoquer des fuites ou une rupture.
- Si vous changez les piles à l'extérieur, veillez à ne pas laisser d'eau entrer dans le compartiment des piles.
- Si vous prévoyez de ne pas utiliser les jumelles pendant une période prolongée, enlevez les piles afin d'éviter leur décharge naturelle et/ou des fuites. Lorsque les piles sont retirées, gardez le support des piles attaché à la dragonne pour protéger les points de contact internes.
- N'approchez aucun métal des points de contact. Risque de dégâts.

## SPÉCIFICATIONS

Grossissement	10 x
Diamètre de l'objectif	35 mm
Angle de compensation (correction de stabilisation)	3
Dégagement oculaire	12 mm
Largeur de champ	86,6 m à 1 000 m
Distance minimum de mise au point	3,6 m
Pupille de sortie	3,5 mm
Distance de réglage interpupillaire	53 à 74 mm
Dimensions : L x l x h	18,4 x 15,2 x 8,9 cm (sans sangle)
Poids	1 244 g
Piles	(2) alcalines type AA (non comprises)
Plage de températures de fonctionnement	-10 à 50 oC

*Les spécifications et conceptions sont sujettes à modification sans préavis.*



## FONCTIONNEMENT DE LA STABILISATION

Quand vous appuyez sur le bouton Power (alimentation) la première fois, l'indicateur DEL s'allume orange et les jumelles passent au mode d'attente. Les jumelles StableView de Bushnell subissent une vérification interne et il faut environ cinq secondes pour stabiliser la performance.

Après cela, vous pouvez tourner le levier de stabilisation à la position ACTIVE. L'indicateur DEL devient vert et indique que le dispositif de stabilisation est actif.

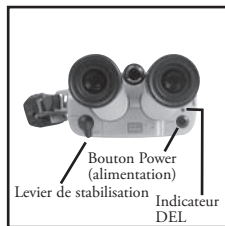

### Commutation des modes de stabilisation

Il y a 2 modes de stabilisation: le mode ordinaire (mode normal) et le mode perfectionné (mode fin). Durant l'utilisation au mode normal, vous pouvez passer au mode fin. Au mode fin, la neutralisation des vibrations rapides est améliorée par rapport au mode normal, pour obtenir des images nettes, en tenant l'instrument à la main. Toutefois, comme le mouvement horizontal (suivi de la cible) n'est pas neutralisé au mode fin, il est recommandé de repérer d'abord la cible au mode normal puis de passer au mode fin pour l'observation.

DEL	État
Allumé orange	Attente (stabilisation désactivée)
Allumé vert	Stabilisation active (normal)
Clignotant orange/vert	Mode fin
Allumé rouge	Les piles doivent être remplacées
Clignotant rouge	Problème de dispositif
Éteint	Hors tension

### Changement de mode

Utilisez le bouton Power (alimentation) pour changer de mode de stabilisation. Durant le fonctionnement au mode normal (instrument sous tension; levier de stabilisation à la position ACTIVE), appuyez brièvement sur le bouton d'alimentation pour passer au mode fin.

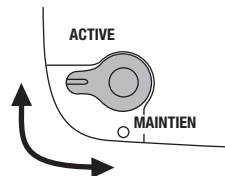

Durant le fonctionnement au mode fin, l'indicateur DEL clignote alternativement orange et vert. Une nouvelle pression brève sur le bouton d'alimentation fait repasser au mode normal et l'indicateur DEL retourne à une lumière verte fixe.

### Levier de stabilisation

Si l'on remet le levier de stabilisation à la position de maintien (HOLD), la fonction de stabilisation se désactive et l'indicateur DEL redevient orange, indiquant le mode d'attente.

Réglez le levier de stabilisation comme vous le désirez.

Le mode d'attente permet de conserver l'énergie des piles.

Une fois terminé, mettez le levier de stabilisation à la position de MAINTIEN et appuyez sur le bouton d'alimentation pour désactiver.

Si vous laissez les jumelles StableView de Bushnell au mode d'attente ou de stabilisation pendant quelques minutes sans les utiliser, le levier de stabilisation retourne à la position de maintien et les jumelles s'éteignent automatiquement.

Position du levier de stabilisation	Fonctionnement du bouton d'alimentation	État de l'instrument	État de l'indicateur DEL
HOLD (MAINTIEN)	Maintenez enfoncé	ALLUMÉ (attente)	Allumé/clignotant orange
ACTIVE (ACTIVE)	Appuyez brièvement, puis relâchez pendant quelques secondes au mode d'attente	Commute entre les modes fin et normal	Clignote alternativement vert/orange (fin) ou vert fixe (normal)
HOLD (MAINTIEN)	Maintenez enfoncé	ÉTEINT	ÉTEINT

## COMMENT UTILISER LA DRAGONNE

Les jumelles sont mieux maintenues si vous passez la main à travers la dragonne.

Passez la main à travers la dragonne et réglez la longueur de la courroie.

Pour tendre la sangle, tirez la courroie à l'extrémité de l'oculaire.

Pour détendre la sangle, levez la boucle au dos de la dragonne et tirez sur la courroie.



### AVERTISSEMENT

La dragonne sert aussi de support de piles. N'appliquez PAS de grande force et ne retirez pas la sangle des jumelles. Risque de dégâts.

## INSTALLATION DE LA BANDOULIÈRE

- 1) Faites une grande boucle à chaque extrémité de la bandoulière.
- 2) Insérez la sangle à travers le support de bandoulière.
- 3) Amenez la sangle à l'intérieur de la boucle, à travers la boucle et tirez pour tendre. Faites de même pour la boucle extérieure.
- 4) Faites de même avec l'ouverture dans les jumelles pour attacher la sangle de l'autre côté.

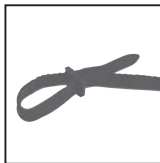

## MAINTENEZ LES LENTILLES PROPRES

La poussière, le sel, l'huile des traces de doigts ne doivent jamais rester sur les lentilles car ils peuvent détériorer le revêtement appliqué sur la surface des lentilles. Utilisez des tissus de nettoyage de lentilles et un bon liquide de nettoyage de lentilles. Ces fournitures sont généralement disponibles aux endroits où l'on vend des appareils photo, des jumelles ou des lunettes. Pour obtenir les meilleurs résultats, quand vous devez nettoyer une lentille, nettoyez-les toutes les quatre. Commencez par souffler pour éliminer la poussière pouvant se trouver sur les lentilles. Puis procédez comme suit.

- 1) Prenez un seul tissu à lentilles et pliez-le deux fois, comme illustré.
- 2) Roulez-le en un cylindre et humidifiez une seule extrémité avec du liquide de nettoyage de lentilles.
- 3) En commençant au centre de la lentille, frottez délicatement en un mouvement circulaire, à partir du centre vers l'extérieur. N'utilisez chaque tissu qu'une seule fois. Parfois, il peut être nécessaire de répéter l'opération.

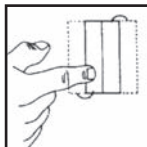

ÉTAPE 1

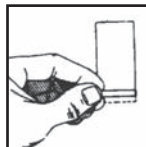

ÉTAPE 2

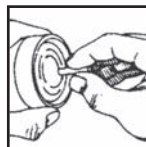

ÉTAPE 3

## PRÉCAUTIONS ET AVERTISSEMENTS

**⚠ DANGER:** Ne regardez jamais directement le soleil ou une lumière brillante dans les jumelles. Des lésions graves, y compris la perte de la vue pourraient en résulter.



### **⚠ AVERTISSEMENT**

- Les jumelles StableView de Bushnell sont étanches à l'eau. Elles peuvent toutefois être endommagées si de l'eau ou des matières étrangères (poussière, sable, etc.) y pénètrent. N'ouvrez pas le compartiment des piles dans un environnement marin, à forte humidité ou poussiéreux; l'intérieur des jumelles risquerait d'être détérioré. Vérifiez que le support des piles reste à la position correcte et que le bouton de dégagement est à la position verrouillée.
- Ne changez pas les piles dans un environnement humide ou poussiéreux.
- Si vous prévoyez de ne pas utiliser les jumelles pendant une période prolongée, rangez-les dans un endroit frais et sec et retirez les piles pour éviter tout dommage résultant d'une fuite.
- Si vous utilisez les jumelles StableView de Bushnell en mer, il est recommandé de les rincer à l'eau douce après exposition aux embruns et à l'air salé.
- N'utilisez pas ces jumelles en conduisant un véhicule ni en faisant fonctionner une machine. Un grand nombre d'accidents pourraient se produire.

## GARANTIE / RÉPARATION

### GARANTIE LIMITÉE DE DEUX ANS

Votre produit Bushnell® est garanti exempt de défauts de matériaux et de fabrication pendant deux ans après la date d'achat. Au cas où un défaut apparaîtrait sous cette garantie, nous nous réservons l'option de réparer ou de remplacer le produit, à condition de nous le renvoyer en port payé. La présente garantie ne couvre pas les dommages causés par une utilisation, une manipulation, une installation incorrecte(s) ou un entretien incorrect ou fourni par quelqu'un d'autre qu'un centre de réparation agréé par Bushnell.

Tout retour effectué dans le cadre de la présente garantie doit être accompagné des articles indiqués ci-dessous :

- 1) un chèque ou mandat d'une somme de 10,00 \$ US pour couvrir les frais d'envoi et de manutention
- 2) le nom et l'adresse pour le retour du produit
- 3) une description du défaut constaté
- 4) la preuve de la date d'achat
- 5) Le produit doit être emballé soigneusement, dans un carton d'expédition solide, pour éviter qu'il ne soit endommagé durant le transport ; envoyez-le en port payé, à l'adresse indiquée ci-dessous :

#### **AUX É.-U., ENVOYEZ À :**

Bushnell Performance Optics  
Attn.: Repairs  
8500 Marshall Drive  
Lenexa, Kansas 66214

#### **AU CANADA ENVOYEZ À :**

Bushnell Performance Optics  
Attn.: Repairs  
25A East Pearce Street, Unit 1  
Richmond Hill, Ontario L4B 2M9

Pour les produits achetés en dehors des États-Unis et du Canada, veuillez contacter votre distributeur local pour tous renseignements concernant la garantie. En Europe, vous pouvez aussi contacter Bushnell au :

BUSHNELL Performance Optics GmbH  
European Service Centre  
MORSESTRASSE 4  
D- 50769 KÖLN  
ALLEMAGNE  
Tél: +49 (0) 221 709 939 3  
Fax: +49 (0) 221 709 939 8

La présente garantie vous donne des droits légaux spécifiques.

Vous pouvez avoir d'autres droits qui varient selon les pays.

©2004 Bushnell Performance Optics

# Bushnell®

## STABLEVIEW™ ESPAÑOL



Modelo: 18-1035 - Spanish  
LIT. #: 98-0420/05-04

Download from [Www.Somanuals.com](http://Www.Somanuals.com). All Manuals Search And Download.

# GUÍA DE REFERENCIA RÁPIDA

- 1) Inserte dos pilas AA alcalinas en el compartimiento de la banda de mano.
- 2) Pulse el botón de encendido (a) para encenderlo. El sistema electrónico se pondrá en marcha y los binoculares entrarán en la modalidad Standby (Espera) después de unos cinco segundos. (El indicador LED deja de destellar).
- 3) Ajuste el espaciamiento del ocular (b) de acuerdo con la distancia entre los sus dos ojos.
- 4) Use el ojo izquierdo a medida que ajusta el mando de control de enfoque (c). Cuando la imagen aparezca nítida, use el ojo derecho y gire el anillo de ajuste dióptrico (d) para hacer el enfoque para el ojo derecho. Después de haber realizado la corrección dióptrica, use solamente el mando de control (c) para comprobar el enfoque de nuevo.
- 5) Gire la palanca de estabilización (e) a la posición ACTIVE (ACTIVA) para activar la función de estabilización.
- 6) Pulse brevemente el botón de encendido para cambiarlo a la modalidad de precisión, que es más efectiva para contrarrestar el temblor de manos. Toque el botón de encendido otra vez para regresar a la modalidad normal.
- 7) Cuando termine, gire la palanca de estabilización (e) a la posición HOLD (MANTENER) y pulse el botón de encendido (a) para apagarlo.

LUZ LED	Estado
Encendida en naranja	Standby [Espera] (estabilización desactivada)
Encendida en verde	Estabilización activa (normal)
Destella en naranja/verde	Modalidad de precisión
Encendida en rojo	Se deben sustituir las pilas
Destella en rojo	Problemas en el sistema
Off	Apagado





# GUÍA DE REFERENCIA RÁPIDA

(b) Los oculares se ajustan a la distancia interpupilar

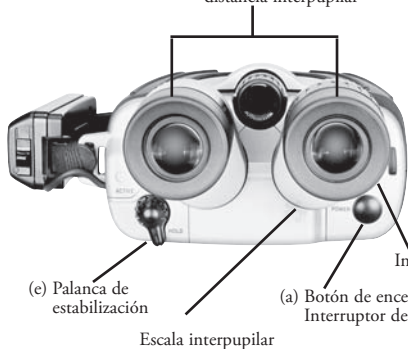

## Bushnell® STABLEVIEW™

 **PELIGRO**

No mire nunca directamente al Sol ni a ninguna luz brillante a través de los binoculares. Podría sufrir daños graves, incluida la pérdida de la visión.



Gracias por haber comprado unos binoculares StableView de Bushnell. Cerciórese de leer detenidamente este manual para usar debidamente el producto.

Los binoculares StableView de Bushnell utilizan tecnología, componentes electrónicos y ergonomía muy avanzados.

La función de estabilización integrada en estos binoculares elimina la vibración externa y las sacudidas que se producen al sujetarlos con la mano, ofreciendo una imagen estabilizada sin tener que usar un trípode, incluso a grandes aumentos.

El StableView de Bushnell ofrece una función exclusiva que proporciona por primera vez dos modalidades de estabilización diferentes. La modalidad "Normal" se ha diseñado para contrarrestar los movimientos largos y lentos de un barco, avión o coche, y también es ideal para hacer el seguimiento de sujetos móviles, como un pájaro en vuelo. La modalidad de "precisión" compensa por las vibraciones externas cortas y rápidas, y se ha diseñado para ser muy efectivo contra los efectos visibles de los temblores que producen las manos (tremor) que se pueden experimentar en los binoculares de gran potencia. Las modalidades se pueden fijar con facilidad y se puede cambiar de una a otra con rapidez.

Las lentes de nuevo diseño tienen revestimientos múltiples, ofrecen un campo de visión amplio y reducen la fatiga ocular. Los prismas tienen revestimientos en fase para ofrecer un contraste nítido e imágenes brillantes.

Los binoculares StableView de Bushnell son impermeables y herméticos, con lo que se pueden usar sin problemas en un barco o en tiempo lluvioso.



Alto nivel de advertencia contra daños personales graves o daños serios en el producto.



Precauciones que se deben tomar con el fin de prevenir daños en el producto o lesiones a los usuarios.



No mire nunca directamente al Sol ni a ninguna luz brillante a través de los binoculares. Podría sufrir daños graves, incluida la pérdida de la visión.



## ÍNDICE

- StableView de Bushnell
- Estuche blando
- Paños de limpieza
- Correa para colgar del cuello
- Tapa de ocular
- Manual de instrucciones (este manual)

### CÓMO FUNCIONA

- AZ (azimut) y EL (elevación), unos sensores de vibración piezogiratoria y motores de accionamiento directo trabajan en unión para mover un conjunto articulado con prisma enderezador para contrarrestar la vibración y mantener la imagen fija, con lo que se ofrece una visión sin sacudidas, incluso hasta desde dentro de un vehículo en marcha.
- El sensor de posición activa la función de estabilización a medida que detecta movimientos verticales y horizontales.
- Las lentes de nuevo diseño tienen revestimientos múltiples para ofrecer imágenes brillantes.
- Los prismas tienen un revestimiento especial que ofrecen imágenes más nítidas que antes.
- Los oculares incorporan una tecnología óptica avanzada que ofrece un campo de visión ancho y reduce la fatiga ocular. Las ojeras se pueden girar hacia arriba o hacia abajo para usarse con gafas.
- Los binoculares StableView de Bushnell son impermeable y están llenos con nitrógeno seco para impedir el empañamiento interno de los componentes.

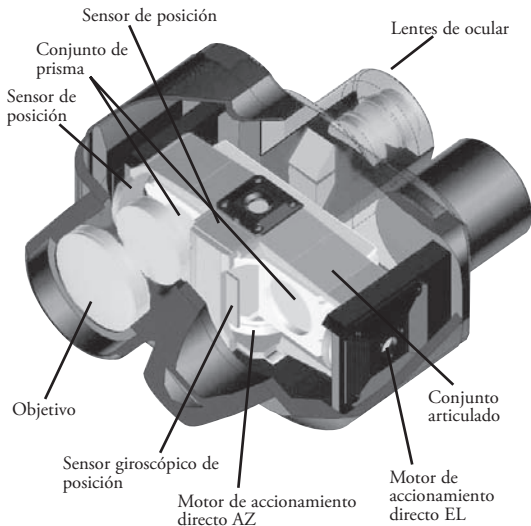

## CÓMO SE AJUSTA Y SE ENFOCA

### Ocular

Gire las ojeras de goma hacia arriba o hacia abajo para ajustar la altura. Si usa gafas graduadas o de sol con los binoculares, ponga las ojeras en su posición más baja.

### Distancia interpupilar

Mire con ambos ojos por los oculares y ajuste la distancia interpupilar de acuerdo con la distancia entre los dos ojos hasta que vea una sola imagen perfectamente circular.

### Ajuste dióptrico

Tiene que realizar una corrección dióptrica antes de usarlos por primera vez, ya que la visión de sus dos ojos puede ser diferente.

Cierre el ojo derecho y use solamente el ojo izquierdo mientras ajusta el mando de control de enfoque.

Una vez que obtenga una imagen nítida, cierre el ojo izquierdo y abra el derecho. Gire el anillo de ajuste dióptrico para hacer el enfoque correspondiente al ojo derecho. (NO use el mando de control de enfoque).

Luego mire por los binoculares con ambos ojos y cerciórese de que el ajuste dióptrico sea perfecto. Sólo se debe necesitar el mando de control de enfoque para realizar enfoques posteriores.

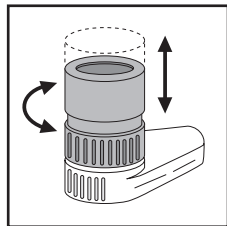

## INSTALACIÓN DE LAS PILAS

- 1) Deslice el interruptor de desenganche del compartimiento de las pilas que hay en la banda de mano hasta la posición Open (Abierta) para sacar el portapilas.
- 2) Inserte dos pilas alcalinas AA nuevas.
- 3) Conecte el portapilas a la banda de mano y deslice el interruptor de desenganche a la posición cerrada para asegurar el compartimiento.

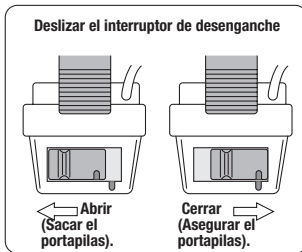

### ADVERTENCIA

- No deslice NUNCA la palanca de estabilización a la posición ACTIVE (ACTIVA) si no hay dos pilas instaladas. Podría dañar la unidad.
- Use el mismo tipo de pilas. NO mezcle pilas nuevas y viejas. Si lo hace podría causar fugas o roturas en las mismas.
- Cuando cambie las pilas al aire libre, cerciórese de que no entre agua en el compartimiento de las pilas.
- Si planea dejar los binoculares guardados durante un largo periodo de tiempo, quite las pilas para evitar una descarga natural o una fuga. Cuando quite las pilas, mantenga el portapilas conectado a la banda de mano para proteger los puntos de contacto internos.
- No acerque los puntos de contacto a ningún metal. Podría ocasionar daños.

### ESPECIFICACIONES

Aumento	10x
Diámetro del objetivo	35mm
Ángulo de compensación (corrección de estabilización)	3
Distancia de la pupila al ocular	12mm
Campo de visión	260 pies a 1000 yardas/86,6 m a 1000 m
Distancia mínima de enfoque	12 pies.
Pupila de salida	3.5 mm
Distancia de ajuste interpupilar	53 a 74 mm
Dimensiones: LxAxH	7.25 x 6 x 3.5 pulgadas (sin correa)
Peso	43.9 onzas/1244 g
Pila	(2) pilas alcalinas de tamaño AA (no incluidas)
Gama de temperatura ambiente segura	-10 C a 50 C (14 F a 122 F)

*Las especificaciones y diseños están sujetas a cambios sin previo aviso*

## OPERACIÓN DE ESTABILIZACIÓN

Cuando pulsa el botón de encendido por primera vez, la luz LED se enciende de color naranja, y los binoculares se ponen en la modalidad Standby (Espera). Los binoculares StableView de Bushnell pasan por una comprobación del sistema interno y necesitan unos cinco minutos para estabilizar su rendimiento.

Entonces, ponga la palanca de estabilización en la posición ACTIVA. La luz LED se pondrá de color verde, indicando que la función de estabilización se ha activado.

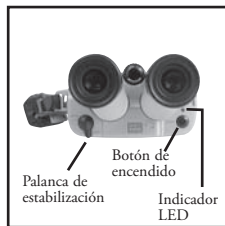

### Interruptor de modalidad de estabilización

Hay 2 modalidades de estabilización: la modalidad de estabilización regular (modalidad normal) y la modalidad de estabilización mejorada (modalidad de precisión). Mientras se usa la unidad en la modalidad normal, puede cambiar a la modalidad de precisión. En la modalidad de precisión, mejora la eliminación de las vibraciones rápidas con respecto a la modalidad normal, consiguiendo imágenes nítidas mientras sujeta la unidad con las manos. Sin embargo, como las tomas en movimiento (mientras se hace el seguimiento del blanco) no se contrarrestan en la modalidad de precisión, se recomienda localizar primero el blanco en la modalidad normal y luego cambie a la modalidad de precisión para la observación.

LUZ LED	Estado
Encendida en naranja	Standby [Espera] (estabilización desactivada)
Encendida en verde	Estabilización activa (normal)
Destella en naranja/verde	Modalidad de precisión
Encendida en rojo	Se deben sustituir las pilas
Destella en rojo	Problemas en el sistema
Off	Apagado

### Modalidad de operación

Use el botón de encendido para cambiar las modalidades de estabilización. Durante la operación de modalidad normal (Encendido en posición ON; palanca de estabilización en la posición ACTIVA), mantenga pulsado brevemente el botón de encendido y suéltelo para operar en la modalidad de precisión.

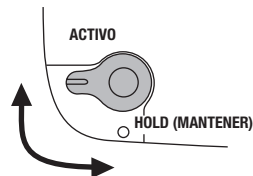

Durante la operación en modalidad de precisión, la luz LED destellará alternativamente en los colores naranja y verde.

Si se vuelve a pulsar brevemente el botón de encendido la operación volverá a la modalidad normal y la luz LED volverá a ser de color verde fijo.

### Palanca de estabilización

Si se vuelve a poner la palanca de estabilización en la posición HOLD (MANTENER) se desconecta la función de estabilización y la luz LED se vuelve a poner de color naranja, indicando que está en la modalidad Standby (Espera).

Ponga la palanca de estabilización en la posición que desee.

La modalidad Standby (Espera) conserva la energía de las pilas.

Cuando termine, ponga la palanca de estabilización en la posición HOLD y pulse el botón de encendido para apagar la unidad.

Si deja los binoculares StableView de Bushnell en la modalidad de Standby (Espera) o de Estabilización durante unos minutos sin usarlas, la palanca de estabilización regresará a la posición HOLD (MANTENER), y los binoculares se apagarán automáticamente.

Posición palanca estabilización	operación del botón de encendido	estado del equipo	estado de la luz LED
HOLD	Sujetar	ON (Standby)	Encendido/destellando en naranja
ACTIVE	Pulse brevemente, luego suelte durante varios segundos en modalidad standby (espera)	Interruptores entre modalidades precisión y normal	Alternativamente destella verde/naranja (precisión) o verde fijo (normal)
HOLD	Sujetar	OFF	OFF

## CÓMO SE USA LA BANDA DE MANO

Los binoculares se pueden sujetar con mayor seguridad cuando se puede deslizar la mano a través de la banda de mano.

Deslice la mano por la banda de mano y ajuste la longitud de la correa.

Para apretar la correa, tire de la misma por el extremo del ocular.

Para aflojar la correa, levante la hebilla de la parte trasera de la banda de mano y tire de la correa.



### ADVERTENCIA

La banda de mano sirve también como portapilas. NO aplique mucha fuerza para quitar la correa de los binoculares. Podría causar daños.

## INSTALACIÓN DE LA CORREA PARA CUELLO

- 1) Haga un bucle grande en cada extremo de la correa.
- 2) Inserte la correa a través de la horquilla de la correa para colgar del cuello.
- 3) Pase la correa por dentro del bucle y por la horquilla y tire con fuerza de la misma. Haga lo mismo con el bucle externo.
- 4) Haga lo mismo con la abertura de los binoculares para conectar la correa en el otro lado.

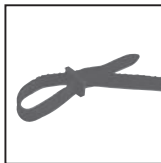



## MANTENGA LAS LENTES LIMPIAS

El polvo, la sal y el aceite que dejan las huellas dactilares no deben dejarse nunca en las lentes porque pueden dañar el revestimiento que se aplica a la superficie de las lentes. Use papel de limpieza de lentes y un buen líquido de limpieza de lentes. Ambos se pueden encontrar normalmente en tiendas donde se venden cámaras, binoculares o gafas. Para lograr mejores resultados, cuando tenga que limpiar una lente aproveche para limpiar las cuatro lentes. Comience soplando cualquier mota de polvo que pueda haber en las lentes. Luego, siga estos pasos:

- 1) Tome un papel para limpiar lentes y dóblelo dos veces como se muestra.
- 2) Enrolle el papel formando un cilindro y humedezca solamente una punta con líquido para limpiar lentes.
- 3) Empezando por el centro de la lente, frote con suavidad con un movimiento circular desde el centro hasta la parte externa. Use los papeles para limpiar lentes solamente una vez. A veces, puede que sea necesario repetir el proceso.

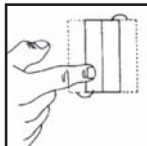

**PASO 1**

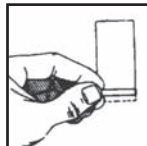

**PASO 2**

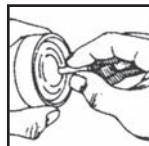

**PASO 3**

## PRECAUCIONES Y ADVERTENCIAS

**⚠ PELIGRO:** No mire nunca directamente al Sol ni a ninguna luz brillante a través de los binoculares. Podría sufrir daños graves, incluida la pérdida de la visión.



### **⚠ ADVERTENCIA**

- Los binoculares StableView de Bushnell son impermeables. Pero pueden sufrir daños si el agua u otras materias extrañas (polvo, arena, etc.) entran en los mismos. No abra el compartimiento de las pilas en un entorno marino, altamente húmedo o con polvo, ya que el interior de los binoculares podría verse comprometido. Cerciórese de que el portapilas permanezca en la posición adecuada y de que el interruptor de desenganche esté en la posición cerrada.
- No cambie las pilas donde haya humedad o polvo.
- Si planea dejar los binoculares guardados durante largos periodos de tiempo, manténgalos en un lugar fresco y seco, y quite las pilas para evitar que se produzcan daños a causa de una fuga.
- Si usa su StableView de Bushnell, se recomienda que lo lave con agua fresca después de hayan estado expuestos a niebla salina /aire salino.
- No use estos binoculares mientras esté conduciendo un vehículo u operando maquinaria. Podría sufrir una variedad de accidentes.

## GARANTÍA / REPARACIÓN

### GARANTÍA LIMITADA DE DOS AÑOS

Su producto Bushnell® tiene la garantía de estar libre de defectos de materiales y fabricación hasta dos años después de la fecha de compra. En caso de defectos bajo esta garantía, nosotros, a nuestra opción, repararemos o sustituiremos el producto siempre que los devuelva con portes pagados. Esta garantía no cubre defectos causados por el uso indebido, ni por un manejo, instalación o mantenimiento que no hayan sido realizados por un Departamento de Servicio Autorizado de Bushnell.

Cualquier envío que se haga bajo esta garantía deberá ir acompañado por lo siguiente:

- 1) Un cheque/giro postal por la cantidad de 10 dólares para cubrir los gastos de franqueo y manejo.
- 2) Nombre y dirección donde quiere que se le envíe el producto.
- 3) Una explicación del defecto.
- 4) Prueba de la fecha de compra.
- 5) El producto debe empaquetarse bien en una caja resistente, para evitar que se dañe durante el transporte, y enviarse con portes pagados a la dirección siguiente:

**EN EE.UU. ENVIAR A:**

Bushnell Performance Optics  
Attn.: Repairs  
8500 Marshall Drive  
Lenexa, Kansas 66214

**EN CANADÁ ENVIAR A:**

Bushnell Performance Optics  
Attn.: Repairs  
25A East Pearce Street, Unit 1  
Richmond Hill, Ontario L4B 2M9

En el caso de productos comprado fuera de Estados Unidos o Canada, deberán ponerse en contacto con el distribuidor local para conseguir la información pertinente sobre la garantía. En Europa también puede ponerse en contacto con:

BUSHNELL Performance Optics GmbH  
European Service Centre  
MORSESTRASSE 4  
D- 50769 KÖLN  
ALEMANIA  
Tél: +49 (0) 221 709 939 3  
Fax: +49 (0) 221 709 939 8

Esta garantía le ofrece derechos legales específicos.  
Puede que tenga otros derechos que varían de un país a otro.  
©2004 Bushnell Performance Optics

# Bushnell®

## STABLEVIEW™ DEUTSCH



StableView Fernglas  
Bedienungshandbuch 18-1035

- 1) Legen Sie zwei AA Alkaline Batterien in das Batteriefach am Tragegurt.
- 2) Drücken Sie den An-/Aus-Schalter (a) auf AN (ON). Das elektronische System startet und das Fernglas geht nach etwa fünf Sekunden in den Standby-Modus über. (Die LED-Leuchte hört auf, zu blinken)
- 3) Stellen Sie den Okularabstand (b) auf Ihren Augenabstand ein.
- 4) Benutzen Sie Ihr linkes Auge, wenn Sie den Drehknopf für die Fokussiersteuerung (c) einstellen. Wenn das Bild scharf wird, benutzen Sie Ihr rechtes Auge und drehen Sie den Ring für die Dioptrieneinstellung (d), um die rechte Seite zu fokussieren. Sobald Sie die Dioptrienkorrektur durchgeführt haben, überprüfen Sie den Fokus noch einmal mit dem Steuerungsdrehknopf (c).
- 5) Stellen Sie den Stabilisierungshebel (e) in die ACTIVE-Position, um die Stabilisierung zu aktivieren.
- 6) Drücken Sie kurz auf den An-/Aus-Schalter, um den Fein-Modus zu ändern, der Erschütterungen bei der Benutzung ohne Stativ wirksamer ausgleicht. Drücken Sie noch einmal auf den An-/Aus-Schalter, um wieder in den normalen Modus zurückzukehren.
- 7) Wenn Sie fertig sind, stellen Sie den Stabilisierungshebel (e) in die HOLD-Position und drücken Sie den An-/Aus-Schalter (a), um das Gerät auszuschalten.

LED	Status
Leuchtet orange	Standby (Stabilisierung aus)
Leuchtet grün	Stabilisierung aktiviert (normal)
Blinkt orange/grün	Feinmodus
Leuchtet rot	Die Batterien sollten ausgetauscht werden.
Blinkt rot	Systemproblem
Aus	Gerät ausgeschaltet



## Bushnell® STABLEVIEW™

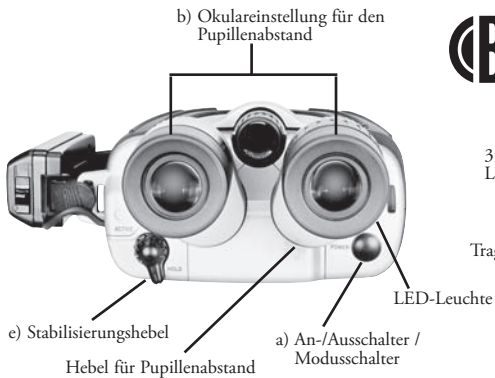

35mm Objektivlinse für Lichtabsorption

Tragegurt

Batteriefach

Öffnungshebel für das Batteriefach

c) Drehknopf für Fokussteuerung

d) Ring für die Dioptrieneinstellung

Augenmuschel

Okularlinsen

Stabilisierungshebel

 **GEFAHR!**

Schauen Sie durch das Fernglas niemals direkt in das Sonnenlicht oder andere helle Lichtquellen, da dies zu ernsthaften Schäden und sogar zum Verlust des Augenlichts führen kann.



# HERZLICHEN GLÜCKWUNSCH

Vielen Dank für den Kauf des Bushnell® StableView™ Fernglases. Bitte lesen Sie dieses Handbuch gründlich, damit Sie das Gerät richtig benutzen.

Die Bushnell StableView Ferngläser verwenden nur die neuesten optischen, elektronischen und ergonomischen Technologien.

Die Stabilisierungsfunktion dieser Ferngläser fängt äußere Vibrationen und Erschütterungen durch das Zittern der Hände auf und bietet dadurch selbst bei hohen Vergrößerungen erschütterungsfreie Sicht, sogar ohne Stativ.

Ihr Bushnell StableView verfügt über eine exklusive Funktion, die Ihnen zum ersten Mal zwei verschiedene Stabilisierungsmodi in einem Fernglas bietet. Der "Normal"-Modus (Normalmodus) ist dafür gedacht, lange, langsame Bewegungen auszugleichen, die man in einem Boot, Flugzeug oder Auto antrifft, und ist daher ideal, um bewegende Objekte zu verfolgen, wie zum Beispiel einen fliegenden Vogel. Der "Fine"-Modus (Feinmodus) gleicht kurze, schnelle äußere Vibrationen aus und ist dafür gedacht, um sehr wirksam die Sichteffekte vom Zittern der Hände (Tremor) auszugleichen, die häufig bei Hochleistungsferngläsern auftreten. Diese Modi können leicht eingestellt werden und Sie können schnell von einem Modus in den anderen wechseln.

Die neuentwickelten Linsen sind mehrfachvergütet und sorgen für ein weites Sehfeld sowie für reduzierte Augenermüdung. Die Prismen sind phasenvergütet für scharfe Kontraste und klare Bilder.

Bushnell StableView Ferngläser sind wasserdicht und luftundurchlässig, was ermöglicht, dass sie ohne Bedenken auf einem Boot oder bei Regen benutzt werden können.



Es besteht hohes Risiko für ernste Verletzungen oder schwere Schäden am Produkt.



Es sollten Vorsichtsmaßnahmen getroffen werden, um Schäden am Produkt oder Verletzungen bei den Personen, die es benutzen, zu vermeiden.



Schauen Sie durch das Fernglas niemals direkt in das Sonnenlicht oder andere helle Lichtquellen, da dies zu ernsthaften Schäden und sogar zum Verlust des Augenlichtes führen kann.



## LIEFERUMFANG

Bushnell StableView Fernglas  
Tasche  
Reinigungstuch  
Halsgurt  
Okularkappe  
Bedienungsanleitung  
(dieses Handbuch)

### FUNKTIONSWEISE

- AZ (Drehwinkel) und EL (Höhenwinkel) Piezo-Gyro-Vibrationssensoren und direktangetriebenen Motoren arbeiten zusammen, um einen aufgehängten Aufbau mit Bildumkehrprismen zu bewegen, um so die Vibrationen auszugleichen und das Bild stabil zu halten, wodurch eine unverwackelte Sicht selbst aus einem fahrenden Fahrzeug heraus ermöglicht wird.
- Der Positionssensor aktiviert die Stabilisierungsfunktion, sobald er eine vertikale oder horizontale Bewegung feststellt.
- Die neuentwickelten Linsen wurden mehrfachvergütet für klarere Bilder.
- Die Prismen verfügen über eine spezielle Vergütung, die schärfere Bilder als je zuvor bieten.
- Die Okulare wurde mit den neuesten optischen Technologien entwickelt, wodurch ein großes Sehfeld geboten und die Augenermüdung reduziert wird. Die Augenmuscheln können für die Benutzung mit Brillen hoch- und runtergeklappt werden.
- Bushnell StableView Ferngläser sind wasserdicht und werden mit trockenem Stickstoff gefüllt, um eine innere Schleierbildung an den optischen Bauteilen zu verhindern.

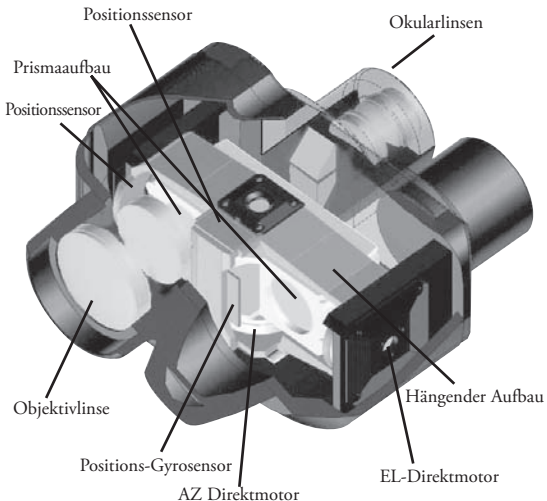



## EINSTELLUNG UND FOKUSSIERUNG

### Okular

Drehen Sie die Gummiaugenmuskeln hoch oder runter, um die Höhe einzustellen. Wenn Sie bei der Benutzung des Fernglases eine Brille tragen, schieben Sie die Augenmuskeln in ihre niedrigsten Position.

### Einstellung des Augenabstands

Um den Augenabstand einzustellen, schauen Sie mit beiden Augen so lange in die Okulare, bis Sie nur noch ein einziges, perfekt kreisrundes Bild sehen.

### Dioptrieneinstellung

Sie sollten die Dioptrieneinstellung durchführen, bevor Sie das Gerät zum ersten Mal benutzen, da die Sehkraft Ihrer beiden Augen möglicherweise unterschiedlich ist.

Schließen Sie Ihr rechtes Auge und benutzen Sie nur Ihr linkes Auge, wenn Sie den Drehknopf für die Fokusteuerung einstellen.

Sobald das Bild scharf ist, schließen Sie Ihr linkes Auge und öffnen Sie Ihr rechtes Auge. Drehen Sie den Ring für rechte Dioptrieneinstellung für die Fokussierung für das rechte Auge. (Benutzen Sie NICHT den Drehknopf für die Fokusteuerung.)

Schauen Sie nun mit beiden Augen durch das Fernglas und vergewissern Sie sich, dass die Dioptrieneinstellung perfekt ist. Für eine spätere Fokussierung sollte ausschließlich der Drehknopf für die Fokusteuerung verwendet werden.

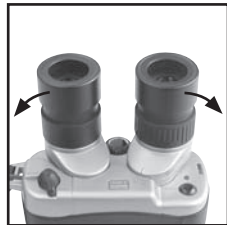
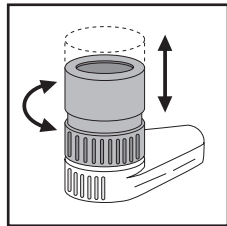

## EINSETZEN DER BATTERIEN

- 1) Schieben Sie die Öffnungsschalter des Batteriefachs am Tragegurt in die geöffnete Position, um die Batteriehalterung zu öffnen.
- 2) Setzen Sie zwei neue AA Alkaline Batterien ein.
- 3) Bringen Sie die Batteriehalterung wieder an den Tragegurt an und schieben Sie den Öffnungsschalter in die geschlossene Position, um das Batteriefach zu sichern.

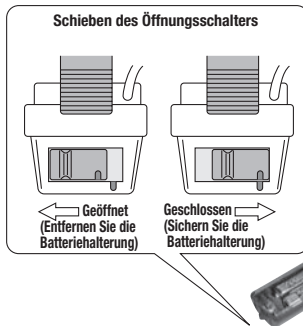

### WARNUNG

- Schieben Sie den Stabilisierungshebel NIEMALS in die ACTIVE-Position, wenn Sie nicht zwei Batterien eingesetzt haben. Dies könnte zu Schäden führen.
- Verwenden Sie den gleichen Batterietyp. Verwenden Sie NIEMALS alte und neue Batterien gleichzeitig. Dies könnte zum Auslaufen oder Zerbersten führen.
- Wenn Sie die Batterien außerhalb geschlossener Räume wechseln, stellen Sie sicher, dass kein Wasser in das Batteriefach gelangt.
- Wenn Sie beabsichtigen, das Fernglas über einen längeren Zeitraum zu lagern, entfernen Sie die Batterien, um natürliche Entladung bzw. Auslaufen zu verhindern.
- Lassen Sie die Batteriehalterung am Tragegurt, wenn Sie die Batterien entfernen, um die internen Kontaktpunkte zu schützen.
- Bringen Sie die Kontaktpunkte nicht mit Metall in Berührung. Die könnte zu Schäden führen.

### TECHNISCHE DATEN

Vergrößerung	10x
Durchmesser der Objektivlinse	35mm
Ausgleichswinkel (Stabilisierungskorrektur)	3
Augenabstand	12mm
Sehfeld	86,6m auf 1000m
Mindestfokussierungseinstellung	3,66m
Austrittspupille	3,5mm
Einstellungsbereich für Augenabstand	53 bis 74 mm
Abmessungen: LxBxH	7,25 x 6 x 3,5 Zoll (ohne Band)
Gewicht	1.244g
Batterie	(2) Größe AA Alkaline Batterien (nicht mitgeliefert)
Sicherer Umgebungstemperaturbereich	-10°C bis 50°C

*Die technischen Daten unterliegen dem Vorbehalt der Änderung ohne vorherige Benachrichtigung.*

## STABILISIERUNGSVORGANG

Wenn Sie den An-/Aus-Schalter zum ersten Mal betätigen, leuchten die LED-Leuchten orange und das Fernglas geht in den Standby-Modus über. Ihr Bushnell StableView Fernglas durchläuft ein internes Prüfsystem und benötigt etwa fünf Sekunden, um sich zu stabilisieren. Stellen Sie anschließend den Stabilisierungshebel in die ACTIVE-Position. Die LED-Leuchte wird grün und zeigt dadurch an, dass die Stabilisierungsfunktion aktiviert ist.

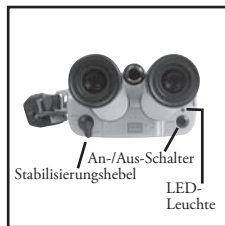

### Umschalten des Stabilisierungsmodus

Es gibt 2 Stabilisierungsmodi: den regulären Stabilisierungsmodus (Normalmodus) und den verbesserten Stabilisierungsmodus (Feinmodus). Vom Normalmodus können Sie in den Feinmodus wechseln. Im Feinmodus ist die Unterdrückung schneller Vibrationen besser als im Normalmodus, wodurch auch ohne Stativ scharfe Bilder erreicht werden. Da die Schwenkbewegungen (Verfolgen des Ziels) im Feinmodus nicht ausgeglichen werden, empfiehlt es sich, dass Sie das Ziel zunächst im Normalmodus ausmachen und anschließend für die weitere Beobachtung in den Feinmodus umschalten.

LED	Status
Leuchtet orange	Standby (Stabilisierung aus)
Leuchtet grün	Stabilisierung aktiviert (normal)
Blinkt orange/grün	Feinmodus
Leuchtet rot	Die Batterien sollten ausgetauscht werden.
Blinkt rot	Systemproblem
Aus	Das Gerät ist ausgeschaltet

### Modusbetrieb

Benutzen Sie den An-/Aus-Schalter, um in die Stabilisierungsmodi zu schalten. Drücken Sie den An-/Aus-Schalter während des Normalmodus (das Fernglas ist angeschaltet; der Stabilisierungshebel befindet sich in der ACTIVE-Position) kurz herunter und lassen Sie danach wieder los, um den Feinmodus zu benutzen.

Während des Feinmodus blinkt die LED abwechselnd orange und grün.

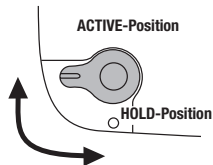

Wenn Sie noch einmal kurz auf den An-/Aus-Schalter drücken, kehren Sie in den Normalmodus zurück und LED-Leuchte leuchtet wieder unterunterbrochen grün.

### Stabilisierungshebel

Wenn Sie den Stabilisierungshebel zurück in die HOLD-Position stellen, wird die Stabilisierungsfunktion ausgestellt und die LED-Leuchte leuchtet wieder orange und zeigt so den Standby-Modus an.

Stellen Sie den Stabilisierungshebel so ein, wie Sie es möchten.

Der Standby-Modus schont die Batterien.

Wenn Sie fertig sind, stellen Sie den Stabilisierungshebel in die HOLD-Position und betätigen Sie anschließend An-/Aus-Schalter, um das Fernglas auszustellen.

Wenn Sie Ihr Bushnell StableView Fernglas einige Minuten lang im Standby- oder im Stabilisierungsmodus lassen, ohne es zu benutzen, kehrt der Stabilisierungshebel in die HOLD-Position zurück das Fernglas schaltet sich automatisch aus.

Position des Stabilisierungshebels	Vorgang An-/Aus-Schalter	Gerätestatus	LED-Status
HOLD	Herunterdrücken	AN/ON (Standby)	Leuchtet/blinkt orange
ACTIVE	Kurz drücken, danach für einige Sekunden im Standby-Modus loslassen	Wechselt zwischen Fein- und Normalmodus	Blinkt abwechselnd grün/orange (Feinmodus) oder leuchtet grün (Normalmodus)
HOLD	Herunterdrücken	AUS/OFF	AUS/OFF

## BENUTZUNG DES TRAGEGURTES

Das Fernglas kann sicherer gehalten werden, wenn Sie Ihre Hand durch den Gurt stecken.

Stecken Sie Ihre Hand durch den Tragegurt und stellen Sie Gurtlänge ein.

Ziehen Sie den Gurt am Ende der Okulare, um den Gurt festzuziehen.

Um den Gurt zu lockern, heben Sie die Schnalle auf der Rückseite des Tragegurtes fest und ziehen Sie am Gurt.



## WARNUNG

Der Tragegurt dient auch als Batteriehalterung. VERMEIDEN Sie Kraftanwendung und entfernen Sie den Gurt NICHT vom Fernglas. Dies könnte zu Schäden führen.

## BEFESTIGUNG DES HALSGURTES

- 1) Machen Sie eine große Schleife an beiden Enden des Halsgurtes.
- 2) Führen Sie den Gurt durch den Halsgurtbügel.
- 3) Führen Sie den Gurt in die innere Schleife und durch die Schnalle und ziehen Sie sie fest. Machen Sie das Gleiche mit der äußeren Schleife.
- 4) Machen Sie das Gleiche an der Öffnung des Fernglases, um den Gurt an der anderen Seite zu befestigen.

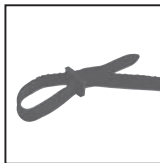

## HALTEN SIE IHRE LINSEN SAUBER

Staub, Salz und Ölflecken von Fingerabdrücken sollten nicht lange auf Linsen belassen werden, weil dadurch die Vergütung auf den Linsenoberflächen beschädigen könnte. Benutzen Sie Reinigungstücher und eine gute Linsenreinigungsflüssigkeit. Beides ist üblicherweise in Geschäften, die Kameras, Ferngläser oder Sonnenbrillen verkaufen, erhältlich. Um das bestmögliche Ergebnis bei der Reinigung zu erhalten, sollten Sie alle vier Linsen reinigen. Beginnen Sie damit, Staub, der sich möglicherweise auf den Linsen befindet, wegzublasen. Befolgen Sie anschließend die folgenden Schritte:

- 1) Nehmen Sie ein einzelnes Linsentuch und falten Sie dies zweimal wie abgebildet.
- 2) Rollen Sie das Tuch in eine zylindrische Form auf und feuchten Sie nur die Spitze mit der Linsenreinigungsflüssigkeit.
- 3) Beginnen Sie in der Mitte der Linsen und reiben Sie vorsichtig in kreisförmigen Bewegungen von innen nach außen.  
Benutzen Sie jedes Tuch nur ein einziges Mal.  
Möglicherweise ist es nötig, diesen Prozess zu wiederholen.

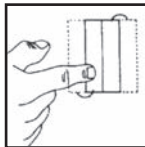

SCHRITT 1

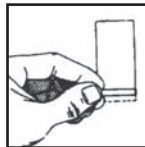

SCHRITT 2

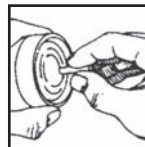

SCHRITT 3

## VORSICHTSMASSNAHMEN UND WARNHINWEISE

**⚠ GEFAHR:** Schauen Sie durch das Fernglas niemals direkt in die Sonne oder in helle Lichtquellen. Dies könnte zu ernststen Schäden und sogar zum Verlust des Augenlichts führen.



### **⚠ WARNUNG**

- Das Bushnell StableView Fernglas ist wasserdicht. Allerdings kann es beschädigt werden, wenn Wasser oder anderes Fremdmaterial (Staub, Sand usw.) ins Innere eindringen. Öffnen Sie das Batteriefach nicht auf dem Meer oder in sehr feuchter oder staubiger Umgebung, da das Innere des Fernglases in Mitleidenschaft gezogen werden könnte. Vergewissern Sie sich, dass sich die Batteriehalterung in der richtigen Position befindet und der Öffnungsschalter geschlossen ist.
- Wechseln Sie die Batterien nicht in feuchter oder staubiger Umgebung.
- Wenn Sie beabsichtigen, Ihr Fernglas für längere Zeit zu lagern, sollten Sie es in kühler und trockener Umgebung aufbewahren und die Batterien entfernen, da ein Auslaufen der Batterien zu Schäden führen könnte.
- Wenn Sie das Bushnell StableView auf dem Meer benutzen, empfiehlt es sich, das Fernglas, nachdem es Salzwassergischt oder salziger Luft ausgesetzt war, mit klarem Wasser abzuspülen.
- Benutzen Sie dieses Fernglas nicht, während Sie Autofahren oder eine Maschine bedienen, Dies könnte zahlreiche Unfälle verursachen.

## GARANTIE / REPERATUREN

### ZWEI JAHRE GARANTIE

Es wird garantiert, dass Ihr Bushnell® Produkt für einen Zeitraum von zwei Jahren nach dem Kauf frei ist von Fehlern in Material und Ausführung. Im Falle eines Fehlers innerhalb dieser Garantiefrist werden wir das Produkt nach eigenem Ermessen reparieren oder ersetzen, unter der Bedingung, dass Sie dieses Produkt ausreichendem Rückporto zurückschicken. Diese Garantie deckt keine Schäden ab, die durch Missbrauch, falsche Bedienung, Installation oder Wartung, die nicht durch die eine offizielle Bushnell Service-Abteilung durchgeführt wurde, entstanden sind.

Jede Rücksendung, die unter diese Garantie fällt, muss Folgendes enthalten:

- 1) Einen Scheck bzw. Bargeld in Höhe von 10,00 \$, um das Porto und die Bearbeitungsgebühren abzudecken.
- 2) Name und Anschrift für eine Rücksendung des Produkts
- 3) Eine Beschreibung des Fehlers
- 4) Kaufnachweis (mit Datum)
- 5) Das Produkt sollte gut verpackt in einer robusten Umverpackung, um Transportschäden zu vermeiden, und mit ausreichendem Rückporto an die folgenden Adressen geschickt werden:

#### **IN DEN USA. SENDEN AN:**

Bushnell Performance Optics  
Attn.: Repairs  
8500 Marshall Drive  
Lenexa, Kansas 66214

#### **IN KANADA SENDEN AN:**

Bushnell Performance Optics  
Attn.: Repairs  
25A East Pearce Street, Unit 1  
Richmond Hill, Ontario L4B 2M9

Für Produkte, die außerhalb der Vereinigten Staaten oder Kanadas gekauft wurden, wenden Sie sich bitte an einen Händler in Ihrer Nähe für Hinweise zu Gültigkeit der Garantie. In Europa können Sie sich auch mit Bushnell in Verbindung setzen unter:

BUSHNELL Performance Optics GmbH  
European Service Centre  
MORSESTRASSE 4  
D- 50769 KÖLN  
DEUTSCHLAND  
Tel: +49 (0) 221 709 939 3  
Fax: +49 (0) 221 709 939 8

Diese Garantie räumt Ihnen besondere Rechte ein.  
Darüber hinaus haben Sie möglicherweise weitere Rechte, die von Land zu Land variieren können.

©2004 Bushnell Performance Optics



# Bushnell®

## STABLEVIEW™ ITALIANO



Modello: 18-1035

LIT. #: 98-0420/05-04

Download from [www.somanuals.com](http://www.somanuals.com). All Manuals Search And Download.

- 1) Caricare due pile alcaline AA nello scomparto sulla cinghia a mano.
- 2) Premere il tasto di accensione (a) per accendere il dispositivo. Il sistema elettronico si avvia e il binocolo entra in modalità Standby dopo circa cinque secondi (l'indicatore LED smette di lampeggiare).
- 3) Regolare la distanza fra gli oculari (b) in modo che corrisponda alla distanza tra i propri occhi.
- 4) Usare l'occhio sinistro mentre si regola la manopola di comando della messa a fuoco (c). Quando l'immagine diventa nitida, usare l'occhio destro e far girare l'anello di regolazione diottrica (d) per mettere a fuoco in base all'occhio destro. Dopo aver eseguito la correzione diottrica, usare soltanto la manopola di comando (c) per controllare la messa a fuoco.
- 5) Posizionare la levetta di stabilizzazione (e) su ACTIVE (ATTIVA) per attivare la funzione della stabilizzazione.
- 6) Premere brevemente il tasto di accensione per passare alla modalità Fine, che è più efficace nel correggere il tremolio delle mani. Premere brevemente di nuovo il tasto di accensione per tornare alla modalità Normale.
- 7) Una volta terminato, posizionare la levetta di stabilizzazione (e) su HOLD (Conservare) e premere il tasto di accensione (a) per spegnere.

LED	Stato
Arancione	Standby (stabilizzazione disattivata)
Verde	Stabilizzazione attivata (normale)
Arancione/verde lampeggiante	Modalità Fine
Rosso	Sostituire le pile
Rosso lampeggiante	Problema del sistema



# GUIDA DI RIFERIMENTO RAPIDO

(b) Regolazione degli oculari in base alla distanza interpupillare

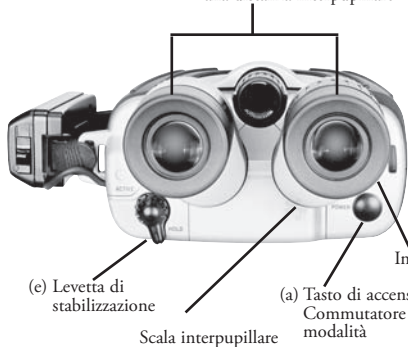

(e) Levetta di stabilizzazione

Scala interpupillare

(a) Tasto di accensione/  
Commutatore di modalità

Indicatore LED

Cinghia a mano

Lenti obiettivo grandi da 35 mm per aumentare la quantità di luce focalizzata

Scomparto pila

Manopola di apertura scomparto pila

# Bushnell® STABLEVIEW™

(c) Manopola di comando messa a fuoco

(d) Anello di regolazione diottrica

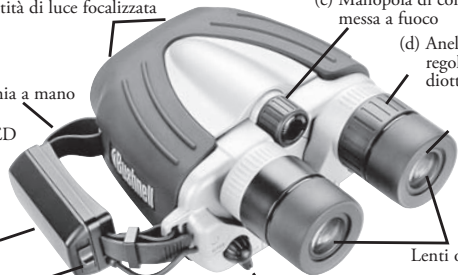

Lenti oculari

Levetta di stabilizzazione

 **PERICOLO**

Non guardare mai direttamente il sole o qualsiasi fonte luminosa forte con il binocolo: ciò potrebbe provocare danni seri agli occhi, compresa la perdita della vista.



Grazie per aver acquistato il binocolo Bushnell StableView. Si prega di leggere attentamente il manuale prima dell'uso.

I binocoli Bushnell StableView utilizzano tecnologie avanzate nel campo dell'ottica, dell'elettronica e dell'ergonomia.

La funzione di stabilizzazione di cui sono dotati questi binocoli permette di eliminare le vibrazioni esterne e gli effetti del tremolio delle mani, e quindi permette di avere una visione stabilizzata anche senza il treppiede e anche con forti ingrandimenti.

Il Bushnell StableView è dotato di una caratteristica esclusiva, che per la prima volta consente di avere due diverse modalità di stabilizzazione in un unico binocolo. La modalità "Normale" è stata realizzata per contrastare il movimento lento e lungo tipico di imbarcazioni, aerei o automobili, ed è inoltre ideale per visualizzare oggetti in movimento come ad esempio un uccello in volo. La modalità "Fine" compensa le vibrazioni brevi, rapide ed esterne, ed è stata realizzata per contrastare in modo molto efficace gli effetti visibili del tremolio delle mani (tremore) che spesso si verifica con i binocoli ad alta potenza. Le modalità si impostano facilmente ed è possibile passare rapidamente da una all'altra.

Le lenti di nuova concezione sono a rivestimento multiplo, ad ampio campo visivo e riducono l'affaticamento degli occhi. I prismi sono "rivestiti a fasi" in modo da offrire un contrasto nitido e immagini luminose.

I binocoli Bushnell StableView sono impermeabili e a tenuta ermetica, consentendone l'utilizzo anche a bordo di imbarcazioni o in giornate piovose.



Avvertenza riguardante il rischio di infortuni personali gravi o di danni seri al prodotto.



Precauzioni che devono essere seguite per prevenire danni al prodotto o infortuni alle persone che lo utilizzano.



Non guardare mai direttamente il sole o qualsiasi fonte luminosa forte con il binocolo: ciò potrebbe provocare danni seri agli occhi, compresa la perdita della vista.



### CONTENUTO

Bushnell StableView  
Custodia morbida  
Panno di pulizia  
Tracolla  
Tappo per oculari  
Manuale d'istruzioni (questo libretto)

### COME FUNZIONA

- I sensori piezo-giroscopici delle vibrazioni AZ (azimuth) ed EL (elevazione) e i motori a trasmissione diretta sono gli elementi che muovono il gruppo cardanico con prisma sollevabile capace di contrastare le vibrazioni e mantenere stabile l'immagine: tutto ciò offre una visione priva di scosse anche da veicoli in movimento.
- Il sensore della posizione attiva la funzione di stabilizzazione a mano a mano che rileva i movimenti verticali e orizzontali.
- Le lenti di nuova concezione sono a rivestimento multiplo per immagini della massima nitidezza.
- I prismi sono dotati di un rivestimento speciale che permette di ottenere immagini più nitide che mai.
- Gli oculari incorporano tecnologie ottiche avanzate che offrono un ampio campo visivo e riducono l'affaticamento degli occhi. Le protezioni degli oculari possono essere alzate e abbassate per l'uso dello strumento con gli occhiali.
- I binocoli Bushnell StableView sono impermeabili e vengono riempiti di azoto secco per impedire l'appannamento interno dei componenti o

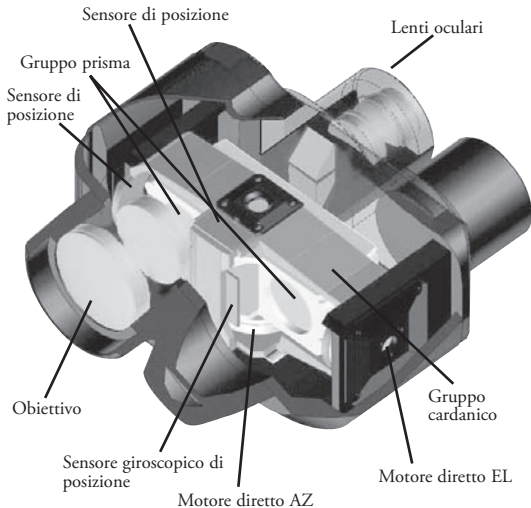

## REGOLAZIONE E MESSA A FUOCO

### Oculare

Ruotare verso l'alto o il basso gli oculari di gomma per regolarne l'altezza. Se si intende indossare gli occhiali da vista o da sole durante l'utilizzo del binocolo, occorre predisporre le protezioni per gli occhi nella posizione più bassa.

### Regolazione interpupillare

Guardare negli oculari con entrambi gli occhi e regolare la distanza interpupillare, in modo che corrisponda alla distanza tra i propri occhi, fino a quando si vede un'unica immagine perfettamente circolare.

### Regolazione diottrica

Prima di utilizzare lo strumento per la prima volta, è necessario eseguire la regolazione diottrica, poiché la capacità visiva dei due occhi potrebbe essere differente.

Chiudere l'occhio destro e usare soltanto il sinistro per regolare la manopola di comando della messa a fuoco.

Una volta ottenuta un'immagine nitida, chiudere l'occhio sinistro e aprire quello destro. Girare l'anello di regolazione diottrica per mettere a fuoco in base all'occhio destro (NON usare la manopola di comando della messa a fuoco).

Adesso, guardare nel binocolo con entrambi gli occhi e assicurarsi che la regolazione diottrica sia perfetta. In seguito, per un'eventuale ulteriore messa a fuoco, dovrebbe essere sufficiente la sola manopola di comando della messa a fuoco.

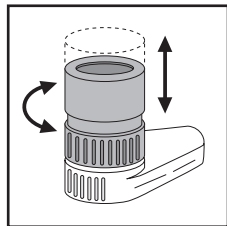

## INSERIMENTO DELLE PILE

- 1) Far scorrere la linguetta di apertura dello scomparto pile, situato sulla cinghia a mano, sulla posizione Aperta. Il portapile si sgancia.
- 2) Inserire due nuove pile alcaline AA.
- 3) Fissare il portapile alla cinghia a mano e chiudere lo scomparto facendo scorrere la linguetta di apertura sulla posizione di chiusura.

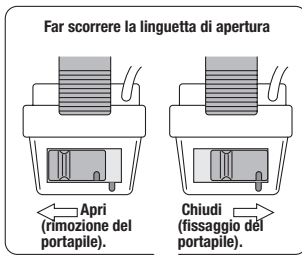

### AVVERTENZA

- MAI posizionare la levetta di stabilizzazione su ACTIVE se le due pile non sono inserite: si potrebbero provocare dei danni.
- Usare lo stesso tipo di pile. NON mescolare pile vecchie e nuove in quanto ciò potrebbe causare perdite o fuoriuscite.
- Se si cambiano le pile all'aperto occorre assicurarsi di non lasciar entrare dell'acqua nello scomparto delle pile.
- Se si prevede di non usare il binocolo per un periodo prolungato di tempo, si consiglia di togliere le pile per prevenirne lo scaricamento e/o perdite.

Dopo aver tolto le pile, tenere il portapile fissato alla cinghia a mano così da proteggerne i unti di contatto interni.

- Tenere i punti di contatto lontani da qualsiasi metallo per evitare danneggiamenti.

### SPECIFICHE

Ingrandimento	10 x
Diametro dell'obiettivo	35 mm
Angolo di compensazione(correzione di stabilizzazione)	3
Estrazione pupillare	12 mm
Campo visivo	86,6 m a 1000 m (260 piedi a 1.000 yard)
Distanza di messa a fuoco minima	3,5 m (12 piedi)
Pupilla di uscita	3,5 mm
Distanza di regolazione interpupillare	Da 53 a 74 mm
Dimensioni: LxLaxH	18,4 cm x 15,2 cm x 8,9 cm (7,25" x 6" x 3,5", senza cinghia)
Peso	1,24 kg (43,9 once)
Pile	(2) Pile alcaline AA (non in dotazione)
Intervallo termico ambientale di sicurezza	Da -10°C a 50°C (da 14°F a 122°F)

*Specifiche e design sono soggetti a modifica senza preavviso.*

## FUNZIONAMENTO DELLA STABILIZZAZIONE

Quando si preme il tasto di accensione per la prima volta, il LED s'illumina di arancione e il binocolo va in modalità Standby. Il binocolo Bushnell StableView esegue il controllo interno del sistema e richiede circa cinque secondi per stabilizzare le proprie prestazioni.

Quindi, posizionare la levetta di stabilizzazione su ACTIVE (Attiva). Il LED diventa verde ad indicare che la funzione di stabilizzazione è attiva.

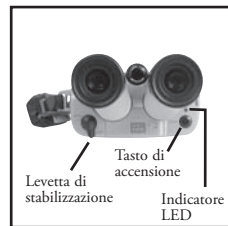

### Passaggio fra le modalità di stabilizzazione

Vi sono 2 modalità di stabilizzazione: quella regolare (modalità Normale),

e quella potenziata (modalità Fine). Quando si è in modalità Normale è possibile passare direttamente alla modalità Fine.

In modalità Fine le vibrazioni rapide vengono annullate meglio che in modalità Normale, e ciò permettere di riprendere immagini più nitide anche con lo strumento in mano. Tuttavia, dato che il movimento del panning (visualizzazione continua dell'oggetto) non è contrastato in modalità Fine, si raccomanda di individuare per prima cosa l'oggetto in modalità Normale, e quindi di passare alla modalità Fine per osservarlo meglio.

LED	Stato
Arancione	Standby (stabilizzazione disattivata)
Verde	Stabilizzazione attivata (normale)
Arancione/verde lampeggiante	Modalità Fine
Rosso	Sostituire le pile
Rosso lampeggiante	Problema di sistema
Spento	Alimentazione spenta

### Funzionamento delle modalità

Usare il tasto di accensione per passare da una modalità di stabilizzazione all'altra. Nella modalità di funzionamento Normale (alimentazione ON; levetta di stabilizzazione posizionata su ACTIVE), tenere premuto brevemente il tasto di accensione e quindi rilasciarlo per attivare la modalità Fine.

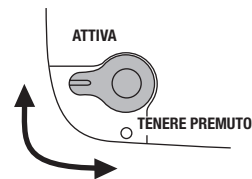



In modalità Fine, il LED lampeggia alternativamente in arancione e verde. Se si preme di nuovo, brevemente, il tasto di accensione, si ritorna in modalità Normale, e il LED torna a emettere una luce fissa verde.

### Levetta di stabilizzazione

Quando si riposiziona la levetta di stabilizzazione su HOLD si disabilita la funzione di stabilizzazione e il LED si illumina di nuovo di arancione, ad indicare la modalità di Standby.

Impostare la levetta di stabilizzazione come si desidera.

La modalità Standby permette di risparmiare le pile.

Quindi, posizionare la levetta di stabilizzazione su HOLD e il tasto di accensione su Off (spento).

Se si lascia il binocolo Bushnell StableView in modalità Standby o Stabilizzazione per alcuni minuti senza usarlo, la levetta di stabilizzazione ritorna sulla posizione HOLD, e il binocolo si spegne automaticamente.

Posizione levetta di stabilizzazione	Funzionamento tasto di accensione	Stato del dispositivo	Stato del LED
HOLD	Tenere premuto	ON (Standby)	Acceso/lampeggiante arancione
ACTIVE	Premere brevemente, quindi rilasciare per diversi secondi in modalità standby (normale)	Alterna tra le modalità Fine a Normale	Lampeggiam. alternat. verde/arancione (Fine) o verde fisso
HOLD	Tenere premuto	OFF	OFF

## COME USARE LA CINGHIA A MANO

Il binocolo è più sicuro se si inserisce la mano in questa cinghia.

Inserire la mano e regolare la lunghezza della cinghia.

Per accorciarla: tirarla alla fine dell'oculare.

Per allungarla: sollevare la fibbia sul retro e tirare la cinghia a mano.



### AVVERTENZA

La cinghia a mano serve anche da portatile. **NON** applicare una forza eccessiva e non togliere la cinghia dal binocolo: si potrebbero provocare dei danni.

### FISSAGGIO DELLA CINGHIA

- 1) Fare un grosso cappio a ciascuna estremità della cinghia.
- 2) Inserire la cinghia nella staffa della tracolla
- 3) Far passare la cinghia nel cappio, e attraverso la fibbia e tirare in modo che risulti ben tesa. Fare lo stesso con il cappio esterno.
- 4) Eseguire la medesima operazione con l'apertura presente nel binocolo per fissare la cinghia sull'altro lato.

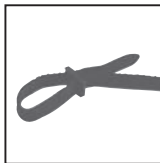

## TENERE PULITE LE LENTI

Non lasciare che polvere, sale e impronte digitali rimangano sulle lenti poiché tali impurità potrebbero danneggiare il rivestimento applicato sulla loro superficie. Usare panni e un buon liquido detergente per lenti. Entrambi possono essere acquistati presso i negozi di fotocamere, binocoli od occhiali da sole. Per ottenere i migliori risultati, quando si rende necessario pulire una lente, pulirle tutte e quattro. Iniziare soffiando via eventuale polvere dalle lenti. Quindi...

- 1) Prendere un solo panno per lenti e piegarlo due volte come mostrato.
- 2) Arrotolare il panno a forma di cilindro e inumidirne soltanto un'estremità con del liquido per la pulizia delle lenti.
- 3) Iniziando dal centro della lente, sfregare delicatamente seguendo un movimento circolare dal centro verso l'esterno. Usare ogni panno una volta sola. Talvolta , potrebbe essere necessario ripetere l'operazione.

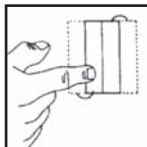

1

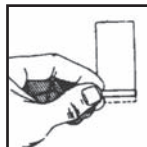

2

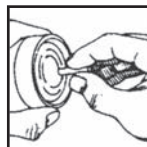

3

## PRECAUZIONI E AVVERTENZE

**⚠ PERICOLO:** Non guardare mai direttamente il sole o qualsiasi luce forte con il binocolo: si potrebbe subire danni seri, fra cui la perdita della vista.



### **⚠ AVVERTENZA**

- Il binocolo Bushnell StableView è impermeabile, ma potrebbe danneggiarsi se vi entra dell'acqua o altro materiale estraneo (polvere, sabbia, ecc.). Non aprire lo scomparto delle pile in ambienti marini, polveroso o con forte umidità, poiché le parti interne del binocolo potrebbero risentirne. Assicurarsi che il portapile rimanga nella sua posizione corretta e che la linguetta di apertura sia in posizione bloccata.
- Non cambiare le pile in ambienti bagnati o polverosi.
- Se si prevede di non utilizzare il binocolo per lunghi periodi di tempo, lasciarlo in un luogo fresco e asciutto e togliere le pile per evitare danneggiamenti da eventuali perdite.
- Nel caso si utilizzi il Bushnell StableView in mare, si raccomanda di sciacquarlo con acqua dolce per pulirlo dal sale e dalle impurità depositate dal vento.
- Non usare il binocolo mentre si guida o si opera un macchinario: si potrebbero provocare degli incidenti.

## GARANZIA/ RIPARAZIONE

### GARANZIA LIMITATA DI DUE ANNI

Questo articolo Bushnell® è garantito privo di difetti di fabbricazione e vizi nei materiali per due anni a decorrere dalla data di acquisto. In caso di difetto coperto dalla presente garanzia, la società provvederà, a propria discrezione, a riparare o sostituire il prodotto, a condizione che questo sia stato spedito alla sede assistenza porto franco. Sono esclusi dalla garanzia eventuali danni causati da uso o maneggiamento impropri, oppure da installazione o manutenzione eseguite da persone non autorizzate dal Servizio Assistenza Bushnell.

Qualsiasi restituzione eseguita ai sensi della presente garanzia deve essere accompagnata da quanto elencato sotto:

- 1) Un assegno/vaglia postale dell'ammontare di 10,00 USD per coprire le spese di spedizione e amministrazione.
- 2) Nome e indirizzo a cui rispedire il prodotto.
- 3) La descrizione del difetto.
- 4) Scontrino completo di data di acquisto.
- 5) Il prodotto deve essere imballato bene in una scatola robusta per impedire che venga danneggiato durante il trasporto, ed essere spedito porto franco destinatario all'indirizzo riportato qui sotto:

**NEGLI U.S.A. SPEDIRE A:**

Bushnell Performance Optics  
Attn.: Repairs  
8500 Marshall Drive  
Lenexa, Kansas 66214

**IN CANADA SPEDIRE A :**

Bushnell Performance Optics  
Attn.: Repairs  
25A East Pearce Street, Unit 1  
Richmond Hill, Ontario L4B 2M9

Per prodotti acquistati al di fuori degli Stati Uniti d'America o del Canada si prega di contattare il rivenditore locale per le condizioni relative alla garanzia. In Europa, è inoltre possibile contattare Bushnell all'indirizzo seguente:

BUSHNELL Performance Optics GmbH  
European Service Centre  
MORSESTRASSE 4  
D- 50769 KÖLN  
GERMANIA  
Tél: +49 (0) 221 709 939 3  
Fax: +49 (0) 221 709 939 8

La presente garanzia conferisce diritti legali specifici.  
Eventuali ulteriori diritti variano da Paese a Paese.  
©2004 Bushnell Performance Optics

# Bushnell®

## STABLEVIEW™ PORTUGUÊS



Modelo: 18-1035

LIT. #: 98-0420/05-04

63

Download from [Www.Somanuals.com](http://www.Somanuals.com). All Manuals Search And Download.

# GUIA DE CONSULTA RÁPIDA

- 1) Coloque duas pilhas alcalinas AA no compartimento que se encontra sobre a alça de mão.
- 2) Pressione o botão Power (Força) (a) para ligar. O sistema eletrônico inicializará e o binóculo entrará no modo de Standby após aproximadamente cinco segundos. (O indicador de LED pára de piscar)
- 3) Ajuste o espaçamento entre as oculares (b) para corresponder à distância entre seus olhos.
- 4) Use o olho esquerdo enquanto você ajusta o botão de controle do foco (c). Quando a imagem ficar nítida, use o olho direito e gire o anel de ajuste de dioptria (d) para focalizar para o seu olho direito. Após ter feita a correção de dioptria, somente o botão de controle (c) deve ser utilizado para verificar o foco novamente.
- 5) Gire a alavanca de estabilização (e) para a posição ACTIVE (ATIVA) a fim de ativar o recurso de estabilização.
- 6) Pressione rapidamente o botão Power para passar para o modo de ajuste fino, mais eficiente para compensar pelo movimento das mãos. Bata novamente no botão Power para retornar ao modo normal.
- 7) Quando concluído, gire a alavanca de estabilização (e) para a posição HOLD (MANTER) e pressione o botão Power (a) para desligar.

LED	Status
Aceso na cor laranja	Standby (estabilização desligada)
Aceso na cor verde	Estabilização ativa (normal)
Piscando na cor laranja/verde	Modo de ajuste fino
Aceso na cor vermelha	As pilhas devem ser trocadas
Piscando na cor vermelha	Problema no sistema
Off (Desligado)	Força Ativa



# GUIA DE CONSULTA RÁPIDA

(b) Ajuste das oculares para a distância interpupilar

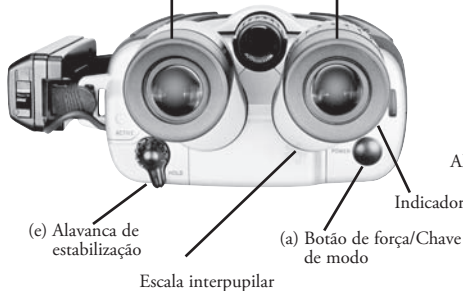

# Bushnell® STABLEVIEW™

Grande captação de luz  
Lentes objetivas de 35 mm

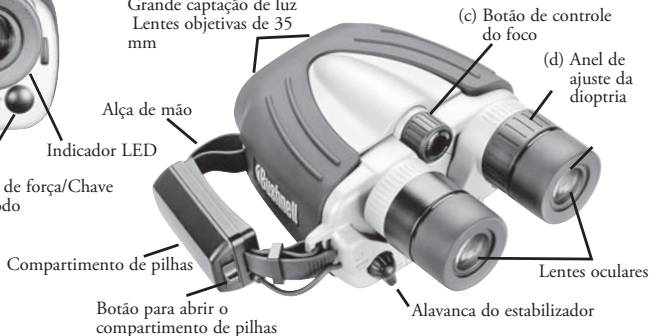

 **PERIGO**

Nunca olhe diretamente para o sol ou qualquer luz brilhante pelo binóculo. Poderão ocorrer lesões graves, incluindo a perda de visão.





Obrigado por adquirir o binóculo Bushnell StableView. Leia completamente este manual para assegurar o uso correto.

O binóculo Bushnell StableView emprega tecnologias avançadas de óptica, eletrônica e ergonomia.

O recurso de estabilização interno desse binóculo cancela a vibração externa e as sacudidelas que ocorrem ao segurá-lo com a mão, oferecendo uma observação estável sem tripé, mesmo no caso de ampliações elevadas.

O Bushnell StableView tem uma característica exclusiva, oferecendo, pela primeira vez, dois modos de estabilização em um único binóculo. O modo “Normal” é projetado para compensar movimentos de longa e curta duração encontrados em barcos, aviões ou carros e é também ideal para rastrear objetos em movimento, com por exemplo pássaros voando. O modo “de ajuste fino” (Fine) compensa as vibrações externas rápidas e curtas, e foi projetado para ser eficiente contra o efeito visível das sacudidelas (tremores) que muitos indivíduos experimentam ao segurar binóculos potentes com as mãos. Os modos são facilmente configurados e é possível alternar rapidamente entre eles.

As novas lentes são multirevestidas, oferecem um campo de visão amplo e reduzem a fadiga ocular. Os prismas possuem revestimento químico proporcionando imagens com melhor brilho e contraste.

Os binóculos Bushnell StableView são herméticos e à prova d'água, permitindo o uso sem preocupações em barcos ou tempo chuvoso.



Alto nível de advertência contra lesões pessoais graves ou sérios danos para o produto.



Precauções que devem ser observadas para evitar danos ao produto ou lesões em seus usuários.



Nunca olhe diretamente para o sol ou qualquer luz brilhante pelo binóculo. Poderão ocorrer lesões graves, incluindo a perda de visão.



## CONTEÚDO

Bushnell StableView  
Estojo macio  
Pano de limpeza  
Alça para pescoço  
Tampa da ocular  
Manual de instruções (este livreto)

## COMO FUNCIONA

- Sensores de vibração piezo (giratórios) de AZ (azimute) e EL (elevação), e motores de acionamento direto trabalham juntos para movimentar um conjunto com articulação cardan, com prisma erector para compensar a vibração e manter a imagem estável, proporcionando uma observação sem vibrações, mesmo quando em um veículo em movimento.
- O sensor de posição ativa o recurso de estabilização à medida que ele detecta movimentos verticais e horizontais.
- As novas lentes são multirevestidas para oferecer imagens claras.
- Os prismas possuem um revestimento especial oferecendo imagens mais nítidas do que nunca.
- As oculares incluem um tecnologia óptica avançada que oferece amplo campo de visão e reduz a fadiga ocular. As viseiras podem ser viradas para cima e para baixo, permitindo o uso com óculos.
- Os binóculos Bushnell StableView são à prova d'água e preenchidos com nitrogênio seco para evitar o embaçamento interno dos componentes ópticos.

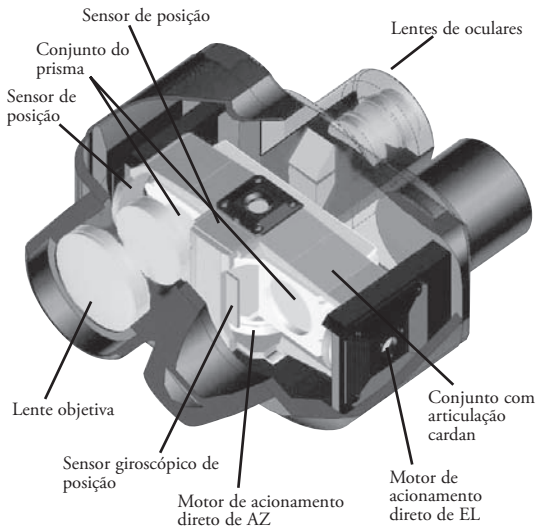

## COMO AJUSTAR E FOCALIZAR

### Corpo da ocular

Gire as viseiras de borracha para cima ou para baixo para ajustar a altura. Se você usar óculos de grau ou de sol ao utilizar o binóculo, coloque as viseiras nas posições mais baixas.

### Ajuste interpupilar

Use ambos os olhos para observar pelas oculares e ajustar a distância interpupilar para corresponder à distância entre eles e você esteja enxergando apenas uma imagem perfeitamente circular.

### Ajuste de dioptria

Você deve realizar a correção de dioptria antes de usar o equipamento pela primeira vez, já que pode haver uma diferença de visão entre os dois olhos.

Feche o olho direito e use somente o olho esquerdo enquanto você ajusta o botão de controle de foco.

Após obter uma imagem nítida, feche o olho esquerdo e abra o direito. Gire o anel de ajuste de dioptria direito para focalizar para o olho direito. (NÃO use o botão de controle de foco.)

Agora, olhe pelo binóculo com ambos os olhos e verifique se o ajuste de dioptria está perfeito. Somente o botão de controle do foco deverá ser necessário para futuras focalizações.

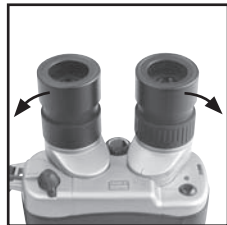
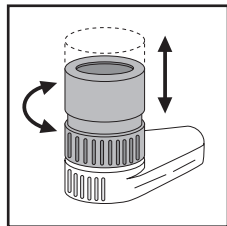

## INSTALAÇÃO DAS PILHAS

- 1) Deslize a trava do compartimento de pilhas na alça de mão para a posição Open (Aberta) para soltar o porta-pilhas.
- 2) Insira duas pilhas alcalinas novas tamanho AA.
- 3) Prenda o porta-pilhas na alça de mão e deslize a trava para fechar e prender o compartimento.



### ADVERTÊNCIA

- NUNCA deslize a alavanca de estabilização para a posição ATIVA se as duas pilhas não estiverem instaladas. Poderão ocorrer danos.
- Use o mesmo tipo de pilhas. NÃO misture pilhas novas e usadas. Isso pode causar vazamentos ou ruptura.
- Ao trocar as pilhas ao ar livre, cuide para não permitir que água penetre no compartimento de pilhas.
- Caso esteja planejando deixar o binóculo armazenado por um longo período, retire as pilhas para evitar a descarga natural e/ou vazamento. Quando as pilhas forem removidas, mantenha o porta-pilhas preso à alça de mão a fim de proteger os pontos de contatos internos.
- Mantenha os pontos de contatos afastados de metais. Poderão ocorrer danos.

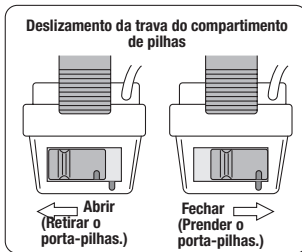

## ESPECIFICAÇÕES

Ampliação	10x
Diâmetro da lente objetiva	35 mm
Ângulo de compensação (correção de estabilização)	3
Distância olho-ocular	12mm
Campo de visão	260 pés a 1000 jardas/86,6 m a 1000m
Distância mínima de focalização	12 pés (3,6 m)
Saída pupilar	3..5 mm
Distância de ajuste interpupilar	53 a 74 mm
Dimensões: CxLxA	7,25 x 6 x 3,5 polegadas (18,4 x 15 x 8,9 cm) (sem a alça)
Peso	43,9 onças/1244 gramas
Pilha	(2) pilhas alcalinas tamanho AA (não estão incluídas)
Faixa de temperatura ambiente segura	-10 a 50 C (14 a 122 F)

*As especificações e os modelos estão sujeitos a alterações sem aviso prévio.*

## OPERAÇÃO DA ESTABILIZAÇÃO

Ao pressionar o botão Power pela primeira vez, o LED acende na cor laranja e o binóculo passa para o modo de Standby. O binóculo Bushnell StableView passa por uma verificação do sistema interno e leva aproximadamente cinco segundos para estabilizar seu desempenho.

Em seguida, gire a alavanca de estabilização para a posição ATIVA. O LED passa para a cor verde, indicando que o recurso de estabilização está ativo.

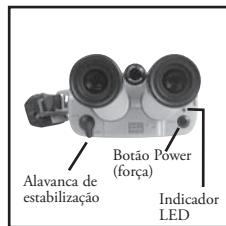

### Como alternar o modo de estabilização

Há 2 modos de estabilização: o modo de estabilização regular (modo normal) e o modo de estabilização aprimorado (modo de ajuste fino). Pode-se passar do modo normal para o de ajuste fino durante o uso. No modo de ajuste fino, a supressão de vibração rápida é superior a do modo normal, obtendo-se imagens nítidas ao segurar o equipamento com as mãos. Entretanto, como o movimento panorâmico (na busca do alvo) não é compensado no modo de ajuste fino, recomenda-se primeiro localizar o alvo no modo normal e depois passar para o modo de ajuste fino.

LED	Status
Aceso na cor laranja	Standby (estabilização desligada)
Aceso na cor verde	Estabilização ativa (normal)
Piscando na cor laranja/verde	Modo de ajuste fino
Aceso na cor vermelha	As pilhas devem ser trocadas
Piscando na cor vermelha	Problema no sistema
Off (Desligado)	Força desligada

### Operação dos modos

Use o botão Power para alternar entre os modos de estabilização. Durante a operação no modo normal (LIGADO; alavanca de estabilização na posição ATIVA); pressione o botão Power rapidamente e após solte para operar no modo de ajuste fino.

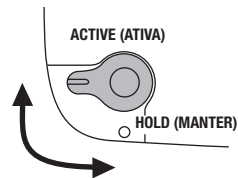

Durante a operação do modo de ajuste fino, o LED piscará alternadamente entre as cores laranja e verde. Pressionar novamente o botão Power retornará a operação ao modo normal e o LED voltará a acender com luz verde constante.

### **Alavanca de estabilização**

Ajustar a alavanca de estabilização de volta para a posição HOLD desligará o recurso de estabilização e o LED passará novamente para a cor laranja, indicando o modo de Standby.

Ajuste a alavanca de estabilização de acordo com sua preferência.

O modo de Standby poupa a carga das pilhas.

Quando concluído, gire a alavanca de estabilização para a posição HOLD (MANTER) e pressione o botão Power para desligar.

Se você deixar o binóculo Bushnell StableView no modo de Standby ou Estabilização por alguns minutos sem usá-lo, a alavanca de estabilização retornará à posição HOLD e o binóculo desligará automaticamente.

Posição da alavanca de estabilização	operação do botão Power	Status do equipamento	Status do LED
HOLD (MANTER)	Pressionar	LIGADO (Standby)	Aceso/piscando na cor laranja
ACTIVE (ATIVA)	Pressione rapidamente, então solte por vários segundos no modo de Standby	Alterna entre os modos de ajuste fino e normal	Piscando alternadamente nas cores verde/laranja (ajuste fino) ou verde constante (normal)
HOLD (MANTER)	Pressionar	DESLIGADO	DESLIGADO

## COMO USAR A ALÇA DE MÃO

O binóculo ficará preso com maior segurança quando você prendê-lo pela alça.

Passa a mão pela alça e ajuste o comprimento da cinta. Para apertar a alça, puxe a cinta pela extremidade da ocular.

Para afrouxar a alça, levante a fivela no lado de trás e puxe a cinta.



## ADVERTÊNCIA

A alça de mão serve também como porta-pilhas. NÃO aplique muita força nem retire a alça do binóculo. Poderão ocorrer danos.

## INSTALAÇÃO DA ALÇA PARA PESCOÇO

- 1) Faça um grande laço em cada extremidade da alça para pescoço.
- 2) Insira a alça pelo suporte da alça para pescoço
- 3) Passe a cinta pelo laço, pela fivela e puxe apertando. Faça o mesmo no laço externo.
- 4) Repita o mesmo procedimento com a abertura no binóculo para prender a alça no outro lado.

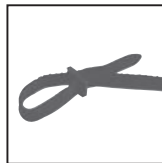

## MANTENHA AS LENTES LIMPAS

Não se deve permitir que manchas deixadas por dedos com poeira, sal e óleo permaneçam nas lentes, pois podem prejudicar o revestimento aplicado na sua superfície das lentes. Use lenços e um bom fluido de limpeza específicos para lentes. Eles podem ser encontrados em locais que vendem câmeras, binóculos ou óculos. Para melhores resultados, sempre limpe todas as lentes, mesmo que apenas uma esteja suja. Comece soprando para retirar qualquer sujeira que possa estar sobre elas. Prossiga com as seguintes etapas...

- 1) Pegue um lenço para lentes e dobre-o duas vezes, como indicado.
- 2) Faça um rolinho com o lenço e umedeça uma ponta no fluido para limpeza de lentes.
- 3) Esfregue gentilmente com movimentos circulares, iniciando do centro da lente para fora.

Use cada lenço apenas uma vez. Às vezes será preciso repetir o processo.

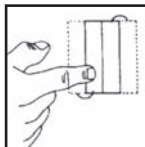

**ETAPA 1**

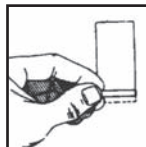

**ETAPA 2**

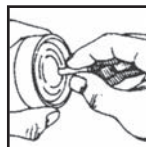

**ETAPA 3**



## PRECAUÇÕES E ADVERTÊNCIAS

 **PERIGO:** Nunca olhe diretamente para o sol ou qualquer luz brilhante pelo binóculo. Poderão ocorrer lesões graves, incluindo a perda de visão.



### **ATENÇÃO**

- O binóculo Bushnell StableView é à prova d'água. Mas, poderão ocorrer danos se a água ou outros materiais estranhos (poeira, areia, etc.) penetrarem no mesmo. Não abra o compartimento de pilhas em ambientes marítimos, de elevada umidade ou com poeiras, pois poderá comprometer o interior do binóculo. Certifique-se de que o porta-pilhas permaneça na posição correta e que a trava esteja na posição travada.
- Não troque as pilhas em condições molhadas ou poeirentas.
- Se você pretende deixar o binóculo armazenado por um longo período, guarde-o em um local fresco e seco, e retire as pilhas ou poderão ocorrer danos resultantes de vazamento.
- Recomenda-se lavar o binóculo com água fresca após utilizá-lo em um ambiente marítimo, onde tenha sido exposto ao ar e borrifos de água salgada.
- Não use o binóculo quando estiver dirigindo veículos ou operando máquinas, pois poderá resultar em acidentes.

## **GARANTIA / CONCERTO**

### **GARANTIA LIMITADA DE DOIS ANOS**

Seu produto Bushnell® oferece uma garantia contra defeitos nos materiais e fabricação por um período de dois anos após a data de compra. No evento de um defeito sob esta garantia, iremos, segundo nossa discricão, reparar ou substituir o produto, desde que você remeta o mesmo com porte pré-pago. Esta garantia não cobre danos causados pelo uso indevido, manuseio impróprio e a instalação ou manutenção realizada por qualquer empresa ou indivíduo, exceto o Departamento de Serviços Autorizados da Bushnell (Bushnell Authorized Service Department).

Toda devolução feita sob esta garantia deve incluir os itens relacionados abaixo:

- 1) Um cheque/money order no valor de US\$ 10,00 para cobrir o custo de porte e manuseio
- 2) Nome e endereço para a devolução do produto
- 3) Uma explicação do defeito
- 4) Comprovante da data de compra
- 5) O produto deverá ser embalado em uma caixa para transporte resistente, para evitar danos em trânsito, e com porte pré-pago para o retorno ao endereço relacionado abaixo:

**NOS EUA ENVIE PARA:**

Bushnell Performance Optics  
Attn.: Repairs  
8500 Marshall Drive  
Lenexa, Kansas 66214

**NO CANADÁ ENVIE PARA:**

Bushnell Performance Optics  
Attn.: Repairs  
25A East Pearce Street, Unit 1  
Richmond Hill, Ontario L4B 2M9

Para produtos adquiridos fora dos Estados Unidos ou Canadá, entre em contato com seu revendedor local quanto às informações de garantia aplicáveis. Na Europa, contate a Bushnell em:

BUSHNELL Performance Optics GmbH  
European Service Centre (Centro de Serviço na Europa)  
MORSESTRASSE 4  
D- 50769 KÖLN  
ALEMANHA  
Tél: +49 (0) 221 709 939 3  
Fax: +49 (0) 221 709 939 8

Esta garantia lhe concede direitos legais específicos.  
Você poderá ter outros direitos que variam de país para país.

© 2004 Bushnell Performance Optics



[www.bushnell.com](http://www.bushnell.com)

Download from [Www.Somanuals.com](http://www.Somanuals.com). All Manuals Search And Download.

©2004 Bushnell Performance Optics

## Free Manuals Download Website

<http://myh66.com>

<http://usermanuals.us>

<http://www.somanuals.com>

<http://www.4manuals.cc>

<http://www.manual-lib.com>

<http://www.404manual.com>

<http://www.luxmanual.com>

<http://aubethermostatmanual.com>

Golf course search by state

<http://golfingnear.com>

Email search by domain

<http://emailbydomain.com>

Auto manuals search

<http://auto.somanuals.com>

TV manuals search

<http://tv.somanuals.com>