

FAX-8070P

MFC-9070

GEBRUIKERSHANDLEIDING

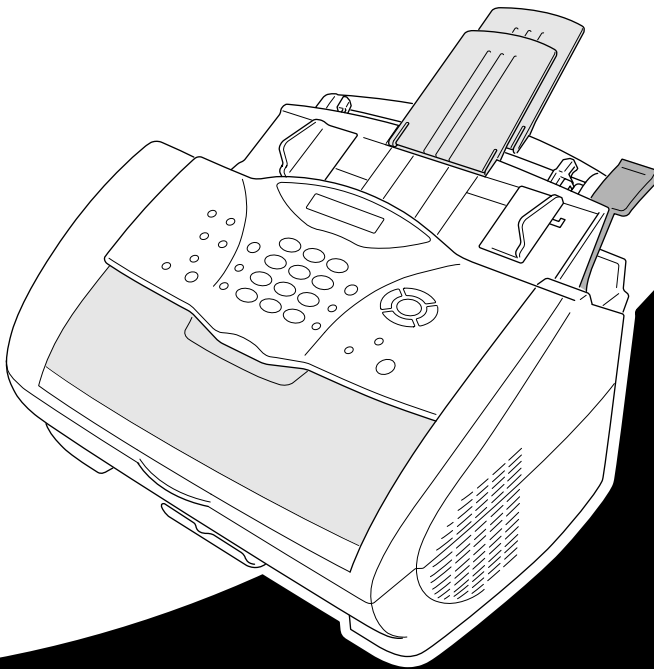

CE

At your side.
brother®

DIT TOESTEL IS ONTWERPEN VOOR GEBRUIK MET EEN DUBBELDRAADS ANALOOG PSTN-SNOER, VOORZIEN EEN PASSENDE CONNECTOR.

INFORMATIE OVER GOEDKEURING

Brother wijst erop dat dit product mogelijk niet goed functioneert in een ander land dan dat waarin het oorspronkelijk werd aangekocht, en biedt geen garantie indien dit product wordt gebruikt op openbare telecommunicatielijnen in een ander land.



EC Declaration of Conformity under the R & TTE Directive

Manufacturer

Brother Industries Ltd.,
15-1, Naeshiro-cho, Mizuho-ku,
Nagoya 467-8561, Japan

Plant

Brother Corporation (Asia) Ltd.,
Brother Buji Nan Ling Factory,
Golden Garden Ind., Nan Ling Village,
Buji, Rong Gang, Shenzhen, China

Herewith declare that:

Products description : Facsimile Machines
Type : Group 3 Laser
Model Name : FAX-8070P / MFC-9070

Are in conformity with provisions of the R & TTE Directive (1999/5/EC) and we declare compliance with the following standards :

Safety : EN60950:2000

EMC : EN55022:1998 Class B
EN55024:1998
EN61000-3-2:1995 + A1:1998 + A2:1998
EN61000-3-3:1995

Year in which CE marking was First affixed : 2001

Issued by : Brother Industries, Ltd.

Date : 11 June 2001

Place : Nagoya, Japan

Signature : 

Kazuhiro Dejima
Manager
Quality Audit Group
Customer Satisfaction Dept.
Information & Document Company



EC Conformiteitsverklaring onder de richtlijn R & TTE

Producent

Brother Industries Ltd.,
15-1, Naeshiro-cho, Mizuho-ku,
Nagoya 467-8561, Japan

Fabriek

Brother Corporation (Asia) Ltd.,
Brother Buji Nan Ling Factory,
Golden Garden Ind., Nan Ling Village,
Buji, Rong Gang, Shenzhen, China

Verklaren hierbij dat:

Omschrijving van producten : Facsimilemachines
Type : Groep 3 Laser
Modelnaam : FAX-8070P / MFC-9070

Voldoen aan de bepalingen in richtlijn R & TTE (1999/5/EC) en verder voldoen aan de volgende normen:

Veiligheid : EN60950:2000
Elektromagn : EN55022:1998 Klasse B
etische : EN55024:1998
straling : EN61000-3-2:1995 + A1:1998 + A2:1998
EN61000-3-3:1995

Jaar waarin CE-certificatie voor het eerst werd toegekend : 2001

Uitgegeven door : Brother Industries, Ltd.
Datum : 1 juni 2001
Plaats : Nagoya, Japan

Over deze handleiding

Gefeliciteerd met de aanschaf van een FAX of Multi-Function Center (MFC) van Brother.

Dit apparaat is zo ontwikkeld, dat het eenvoudig te bedienen is. Op het LCD-scherm verschijnen prompts die u helpen bij het instellen en gebruiken van de diverse functies. Neemt u echter een paar minuten de tijd om deze handleiding te lezen, zodat u optimaal gebruik kunt maken van alle functies van het apparaat.



Het apparaat is tevens voorzien van een **Rapport**-toets. Druk op **Rapport** en **1** om een overzicht af te drukken van de meest elementaire stappen en functies.

Informatie opzoeken

De titels van alle hoofdstukken en subhoofdstukken staan in de inhoudsopgave. Informatie over specifieke kenmerken of functies kan worden opgezocht in de index achter in deze handleiding. In deze handleiding zult u verder nog symbolen tegenkomen die u attenderen op belangrijke informatie, verwijzingen en waarschuwingen. Hier en daar zijn ook LCD-schermen afgebeeld, zodat duidelijk wordt geïllustreerd op welke toetsen u moet drukken.

In deze handleiding gebruikte symbolen



Opmerking of extra informatie.



Als u de aanbevelingen niet opvolgt, kan de machine worden beschadigd of zal zij niet naar behoren werken.



Waarschuwingen vestigen uw aandacht op maatregelen welke u moet treffen om te voorkomen dat u zich verwondt.

Gebruikersvriendelijk programmeren

We hebben in uw faxmachine een functie voor programmeren op het scherm ingebouwd. Programmeren op het scherm is uiterst eenvoudig en helpt u alle functies van dit apparaat optimaal te benutten.

Tijdens het programmeren van uw faxmachine verschijnen op het LCD-scherm stap voor stap meldingen die u door de programmeringsprocedure leiden. U volgt gewoon de instructies op het LCD-scherm; ze helpen u de juiste functiemenu's, programmeringsopties en instellingen te selecteren. U kunt instellingen echter sneller maken door te drukken op de toets **Menu/Set** en het betreffende menunummer met behulp van de kiestoetsen in te voeren.

Een volledige lijst van de beschikbare functies, opties en instellingen staat in de *Programmeerstand & Functieselectietabel*, pagina 12. Van deze handleiding.

Afwisselende aanduidingen bij programmeren op het scherm

Wanneer u uw faxmachine programmeert, verschijnt op het LCD-scherm soms afwisselend de optie die momenteel is geselecteerd en een Help-berichtje met beknopte instructies. Vaak zal het hiernaast afgebeelde voorbeeld op het LCD-scherm te zien zijn: deze afwisselende melding betekent dat u een document in de invoer hebt geplaatst en op **Kopie** kunt drukken om er een kopie van te maken of voer het faxnummer in en druk op **Start** om deze fax te versturen.

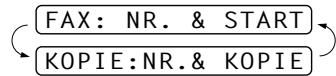

Inhoudsopgave

Over deze handleiding

Gebruikersvriendelijk programmeren

Inhoudsopgave	VI
---------------------	----

VOORDEREIDING EN BEKNOPTTE GEBRUIKSAANWIJZING

Vorbereiding en beknopte gebruiksaanwijzing

Tips voor de Vorbereiding en Beknopte Gebruiksaanwijzing.....	3
FAX-8070P Overzicht van het bedieningspaneel.....	8
MFC-9070 Overzicht van het bedieningspaneel.....	10
Programmeerstand & Functieselectietabel.....	12

NORMAAL GEBRUIK

Hoofdstuk 1 Installatie

Eerste instellingen	19
Aangepaste instellingen	20
Nummers opslaan om snel te kiezen.....	24

Hoofdstuk 2 Een fax verzenden

Het scannen afstellen.....	26
Een nummer kiezen.....	27
Verzenden	29

Hoofdstuk 3 Faxen ontvangen

Ontvangststand: instellingen	31
Faxen ontvangen	34

Hoofdstuk 4 Gebruik als telefoon

Telefoongesprekken voeren via een externe telefoon.....	36
---	----

Hoofdstuk 5 Rapporten afdrukken

Het verzendrapport en het journaal instellen	39
De toets Rapport.....	40

GEAVANCEERD GEBRUIK

Hoofdstuk 6 Geavanceerd verzenden

Geavanceerd gebruik.....	41
--------------------------	----

Hoofdstuk 7 Geavanceerd ontvangen

Werken met een extern of een tweede toestel.....	49
--	----

Hoofdstuk 8 Pollen

Ontvang Pollen.....	51
Verzend Pollen.....	53

Hoofdstuk 9 Opties voor afstandsbediening

Fax Opslaan instellen	54
Fax Doorzenden.....	54
Op Afstand Opvragen.....	55

KOPIËREN

Hoofdstuk 10 Kopiëren

Basisbewerkingen.....	58
Tijdelijke kopieerinstellingen.....	59
Kopieer kwaliteit –Standaardinstellingen.....	63

PRINTER/SCANNER

Hoofdstuk 11 De machine als een printer gebruiken

Speciale printerfuncties	64
Afdrukken maken vanaf uw pc.....	64
Gelijktijdig afdrukken en faxen.....	66
Functies in het printermenu	66
Papierspecificaties	67

Hoofdstuk 12 Instellingen van de printer driver (alleen bij gebruik van Windows®)

Brother's printer driver voor de MFC-9070 gebruiken.....	68
Het tabblad Normaal.....	68
Het tabblad Geavanceerd.....	70
Ondersteuning.....	77

Hoofdstuk 13 Het Brother Control Centre voor Windows® (alleen bij gebruik van Windows®)

Brother Control Centre	78
De scantoetsen gebruiken met een Windows-pc	79
De toetsen op het bedieningspaneel gebruiken	80
Kenmerken van Brother Control Centre.....	81
Naar bestand scannen	84
Naar E-mail scannen.....	85
Naar een tekstverwerker scannen	87
De knop Persoonlijke Instellingen.....	88
Kopiëren	89
Fax verzenden.....	89

Hoofdstuk 14 ScanSoft™ PaperPort® voor Brother en ScanSoft™ TextBridge® gebruiken

Hoofdstuk 15 PC FAX instellen en gebruiken (alleen bij gebruik van Windows®)	
Inleiding	98
Brother Setup Programma	98
Faxen via de pc (alleen bij gebruik van Windows®).....	99

Hoofdstuk 16 De Brother MFC gebruiken met een New Power Macintosh® G3, G4 of iMac™/iBook™	
Een Apple® Macintosh® G3, G4 of iMac™ met USB en Mac OS 8.5/ 8.5.1/8.6/9.0/9.0.4/9.1 instellen	110
De Brother printer driver gebruiken met uw Apple® Macintosh®	110
Faxen via de Macintosh	112
De Brother TWAIN scanner driver gebruiken met uw Apple® Macintosh®	116

Hoofdstuk 17 Bij gebruik van DOS

ONDERHOUD

Hoofdstuk 18 Problemen oplossen en Onderhoud	
Foutmeldingen.....	123
Document en papier vastgelopen	126
De machine inpakken en vervoeren	133
Regelmatig onderhoud	135

BELANGRIJKE INFORMATIE

Hoofdstuk 19 Belangrijke veiligheidsinstructies	
Belangrijke veiligheidsinstructies	144

APPENDIX

Hoofdstuk 20 Specificaties	
Faxspecificaties	147
Printerspecificaties MFC-9070	148
Computervereisten (alleen bij gebruik van de MFC-9070)	149
Elektrische en milieuspecificaties	149
Samenstelling en publicatie.....	150
Handelsmerken.....	150
Tekst invoeren.....	151
Omtrent faxmachines	152
Verklarende woordenlijst.....	153
Index.....	157

Vorbereiding en beknopte gebruiksaanwijzing

Eenvoudige stappen voor de voorbereiding en de ingebruikneming van de machine

Volg deze eenvoudige stappen voor de voorbereiding en de ingebruikneming van de machine.

Raadpleeg voordat u deze stappen uitvoert echter eerst de belangrijke veiligheidsinformatie (pagina 144), de tips bij de voorbereiding en de beknopte gebruiksaanwijzing (pagina 3).

Raadpleeg **NORMAAL GEBRUIK** en **GEAVANCEERD GEBRUIK** voor nadere informatie.

1 De installatiehandleiding lezen

Volg Brother's instructies in de installatiehandleiding voor het instellen van de machine.

2 Het Document plaatsen

- De documenten moeten tussen 14,8 en 21,6 mm breed zijn en tussen 15 en 60 cm. Uw faxmachine scant slechts een breedte van maximaal 20,8 mm, ongeacht de werkelijke breedte van het papier.
- Plaats het document **met de bedrukte zijde naar beneden** en **met de bovenzijde eerst in de automatische documenteninvoer**.
- Stel de papiergeleiders af op de breedte van uw document.

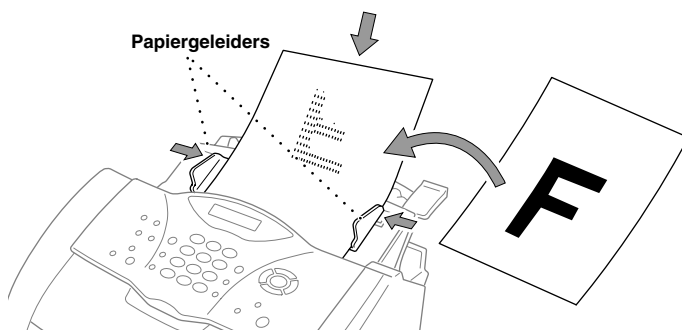

- De automatische documenteninvoer (ADF) kan maximaal 20 vel papier bevatten, die een voor een in de machine worden ingevoerd. Gebruik in de automatische documenteninvoer alleen normaal papier (64 g/m²~90 g/m²). Als u zwaarder papier gebruikt, dient u elk vel apart in te voeren; dit om te voorkomen dat het papier vastloopt.

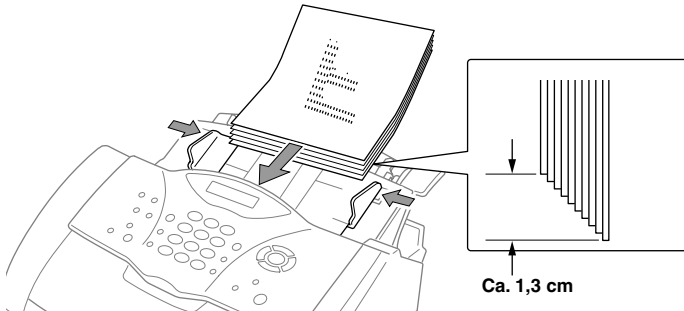

- Maak de documentenlade open door hem naar u toe te trekken (①), en vouw vervolgens de documentensteun uit (②).

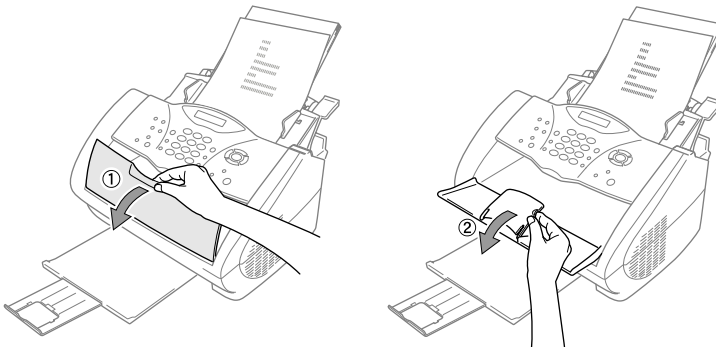

- Gebruik **NOOIT** documenten die zijn omgekruld, verkreukeld, gevouwen of gescheurd, en ook geen documenten met nietjes, paperclips, lijm, correctievloeistof of plakband. Gebruik ook **NOOIT** karton, krantenpapier of stof.
- Zorg dat in inkt geschreven documenten helemaal droog zijn.

3 Een fax verzenden

- ① Plaats het document *met de bedrukte zijde naar beneden* in de automatische documenteninvoer.
- ② Voer het gewenste faxnummer in.
- ③ Druk op **Fax Start**.

4 Een kopie maken

- ① Plaats het document *met de bedrukte zijde naar beneden* in de automatische documenteninvoer.
- ② Druk op **Kopie**.
- ③ Als u het kopiëren wilt stoppen, drukt u op **Stop/Eindigen**. Druk nogmaals op **Stop/Eindigen** om het originele document vrij te geven. (Zie *Kopiëren*, pagina 58.)

5 Meerdere kopieën maken

- ① Plaats het document *met de bedrukte zijde naar beneden* in de automatische documenteninvoer.
- ② Voer met behulp van de kiestoetsen in hoeveel kopieën u wilt maken (maximaal 99). Druk bijvoorbeeld op **3, 8** als u 38 kopieën wilt maken.
- ③ Druk op **Kopie**.

Tips voor de Voorbereiding en Beknopte Gebruiksaanwijzing

Een geschikte plaats kiezen

Zet het apparaat op een plat, stabiel oppervlak, bijvoorbeeld een bureau. Kies een trillingvrije plaats. Plaats het apparaat in de buurt van een telefoonaansluiting en een standaard geaard stopcontact.



Zet de machine niet op een plaats waar men er tegen kan stoten. Plaats het apparaat niet in de buurt van verwarmingstoestellen, radiatoren, airconditioners, water, chemicaliën of koelkasten. Zorg dat de machine niet wordt blootgesteld aan direct zonlicht, overmatige warmte, vocht of stof. Sluit de machine niet aan op een stopcontact dat is voorzien van een wandschakelaar of een automatische timer; bij een stroomonderbreking gaan de gegevens in het geheugen van de machine mogelijk verloren. Sluit de machine niet aan op een stopcontact dat op dezelfde stroomkring zit als grote apparaten of andere apparatuur die de stroomtoevoer kan verstoren. Vermijd bronnen die storingen kunnen veroorzaken, zoals luidsprekers of de basisstations van draadloze telefoons. Zorg dat de luchtstroom van de ventilator aan de rechterkant van de machine niet kan worden belemmerd.



- Wij raden u aan om dit apparaat te gebruiken met een beschermingsinrichting tegen spanningsschommelingen, zodat het apparaat is beveiligd tegen beschadiging door bliksem.
- Nooit niet-geïsoleerde telefoonbedrading of aansluitpunten aanraken, tenzij de telefoonlijn bij de stekker is ontkoppeld.
- Het gebruik van telefoons (m.u.v. draadloze telefoons) tijdens onweer vermijden. Bliksem kan elektrische schokken veroorzaken.
- Als u een gaslek wilt rapporteren, gebruik dan nooit een telefoon in de buurt van dat gaslek.

Het netsnoer aansluiten



- Deze machine moet worden voorzien van een geaarde stekker.
- Aangezien de machine via het netsnoer wordt geaard, kunt u uzelf tegen mogelijke elektrische gevaren beschermen door tijdens het aansluiten op een telefoonlijn de stroom van het apparaat aan te laten staan. Wanneer het apparaat moet worden verplaatst, beschermt u uzelf door eerst de telefoonlijn af te sluiten en pas daarna de stekker uit het stopcontact te halen.



BELANGRIJK:

Als u de voorgevormde hoofdstekker moet verwijderen om een gepast type te monteren, moet u de voorgevormde stekker na het lossnijden onmiddellijk wegwerpen, zodat hij niet per ongeluk in een stopcontact onder stroom wordt gestoken, waarbij elektrocutiegevaar ontstaat. De draden in de hoofdbedrading van dit toestel zijn gekleurd volgens de code.

- Groen-en-geel : Aarding
- Blauw : Neutraal
- Bruin : Spanning

Omdat de draden in de hoofdbedrading van dit toestel mogelijk niet overeenkomen met de kleurencode van de eindpunten in uw stekker, gelieve als volgt te werk te gaan:

De draad met groen-en-gele kleur moet worden aangesloten op het eindpunt in de stekker die gemarkeerd is met de letter "E" of door het veiligheidssymbool voor aarding \perp of door groene of groen-en-gele kleur.

De draad met de blauwe kleur moet aangesloten worden op het punt dat gemarkeerd is met de letter "N" of een zwarte kleur.

De bruine draad moet worden aangesloten op het punt dat gemarkeerd is met de letter "L" of een rode kleur.

Opslag in geheugen

Alle instellingen in de functies **STAND.INSTELL.**, **ONTVANGST MENU**, **VERZEND MENU**, **KIESGEHEUGEN**, **RAPPORT INST.**, **AFSTAND OPTIES** en **DIVERSEN** zijn permanent opgeslagen en blijven bij een eventuele stroomstoring bewaard. Gegevens voor het verzenden en ontvangen van faxen blijven enkele dagen bewaard.

Aansluiting op meerdere lijnen (centrale)

De meeste kantoren maken gebruik van een eigen telefooncentrale (Private Automatic Branch Exchange = automatische telefooncentrale of PBX). Het is echter verstandig om voor uw faxmachine een afzonderlijke lijn te gebruiken. Zo kan de machine continu in de ontvangststand (ALLEEN FAX) blijven staan, zodat zij dag en nacht faxberichten kan ontvangen.

Aansluiting op een centrale

- 1 Het wordt niet gegarandeerd dat het apparaat onder alle omstandigheden naar behoren met PBX's zal kunnen werken. Bij problemen dient u zich in eerste instantie te wenden tot het bedrijf dat uw PBX verzorgt.
- 2 Als alle inkomende telefoontjes door een telefonist(e) worden beantwoord, is het raadzaam de stand voor beantwoorden op **HANDMATIG** in te stellen. Alle inkomende telefoontjes worden dan in eerste instantie als telefoongesprekken beschouwd.
- 3 Dit apparaat kan worden gebruikt op lijnen die gebruik maken van tonen of van pulsen.

Aansluiting van een extern antwoordapparaat

Volgorde van aansluiting

Indien gewenst, kan een antwoordapparaat worden aangesloten op de machine. Als u een **extern** antwoordapparaat aansluit op dezelfde lijn als de machine, worden alle gesprekken beantwoord door het antwoordapparaat. De machine "luistert" naar faxtonen. Als er faxtonen klinken, neemt de machine het gesprek over en wordt de fax ontvangen. Als er geen faxtonen klinken, laat de machine het gesprek over aan het antwoordapparaat en kan er op normale wijze een bericht worden ingesproken.

Het antwoordapparaat moet elk gesprek binnen vier keer bellen beantwoorden. U wordt echter aangeraden om het apparaat in te stellen op twee keer bellen. De machine kan de faxtonen pas opvangen als het antwoordapparaat het gesprek heeft beantwoord, en met vier keer bellen blijven er slechts 8-10 seconden over voor de aansluitbevestiging. Volg de procedure voor het opnemen van een uitgaand bericht in deze handleiding nauwkeurig. Het wordt afgeraden om op uw antwoordapparaat de instelling voor "toll-saver" (bespaarstand voor telefoonkosten) te gebruiken.



Het is belangrijk dat het antwoordapparaat via de EXT-ingang op de machine of de lijnaansluiting (de witte bijgeleverde stekker) wordt aangesloten. Lijnverdubbelers op de lijnaansluiting kunnen problemen veroorzaken met het beantwoorden, en worden daarom afgeraden.

Aansluitingen

- 1 Een extern antwoordapparaat moet als volgt op uw faxmachine worden aangesloten.

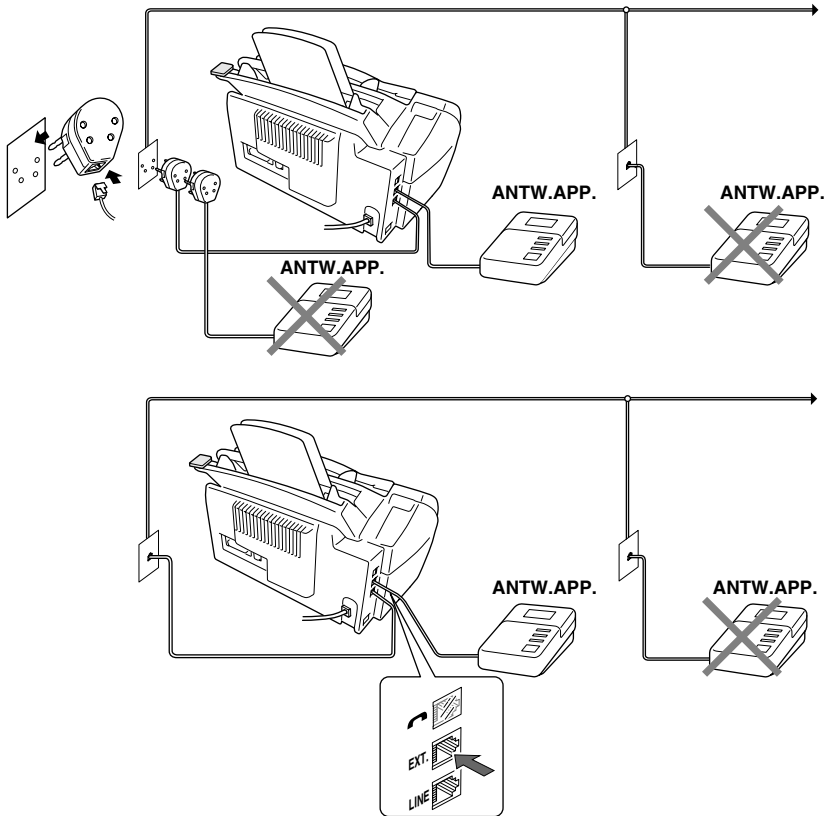

- 2 Stel uw antwoordapparaat zo in, dat na één of twee keer overgaan wordt opgenomen.
- 3 Neem een uitgaand bericht op uw antwoordapparaat op (zie volgende pagina).
- 4 Activeer het antwoordapparaat.
- 5 Stel de stand voor beantwoorden in op **ANT:ANTWOORDAPP.** door te drukken op **Ontvangst Stand**.

Uitgaand bericht van antwoordapparaat

Timing is van essentieel belang wanneer u een uitgaand bericht opneemt. Het bericht bepaalt de wijze waarop de handmatige en automatische faxontvangst verloopt.

- 1 U wordt aangeraden een bericht van niet meer dan 20 seconden te gebruiken.
- 2 Neem eerst vijf seconden stilte op (dit geeft uw faxmachine de gelegenheid om eerst de kiestoon te horen, zodat de ontvangst sneller verloopt).

- 3** U wordt aangeraden om aan het einde van het uitgaande bericht de code voor activeren op afstand te vermelden, zodat men ook handmatig faxberichten kan sturen. Bijvoorbeeld:
 “Na de toon kunt u een bericht inspreken of op *51 drukken en een fax sturen”.

Houd er rekening mee dat sommige handmatig verzonden faxen niet automatisch kunnen worden ontvangen. Dit komt omdat de verzendende faxmachine dan geen faxtonen doorgeeft. Daarom is het raadzaam altijd uw code voor activeren op afstand te vermelden.

Een externe telefoon aansluiten

U kunt desgewenst een apart telefoontoestel op de machine aansluiten, zoals hieronder staat afgebeeld.

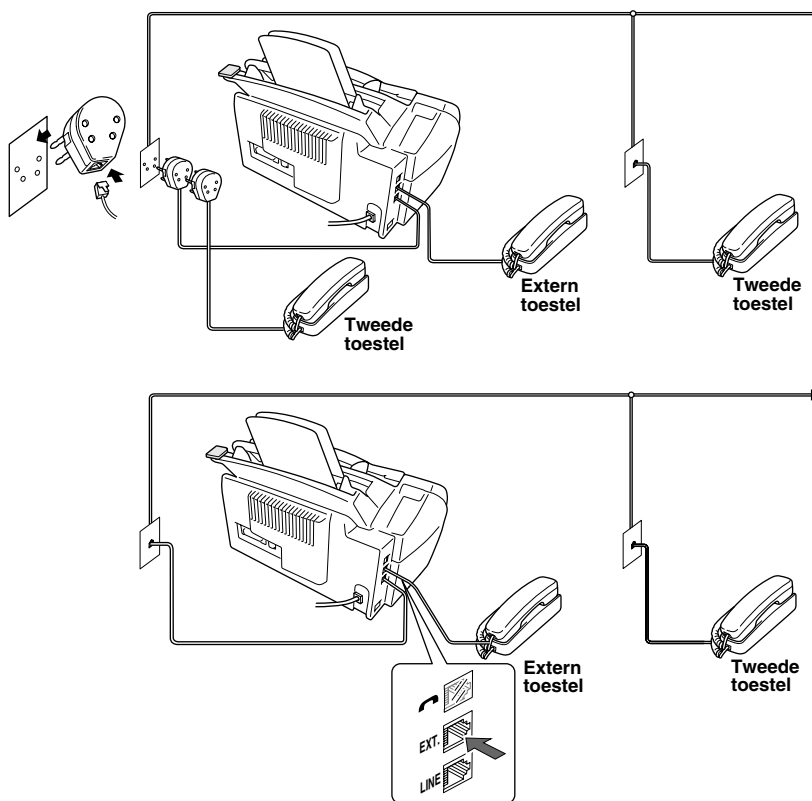

Wanneer dit externe toestel in gebruik is, staat op het LCD-scherm de melding **TELEFOON**.

FAX-8070P Overzicht van het bedieningspaneel

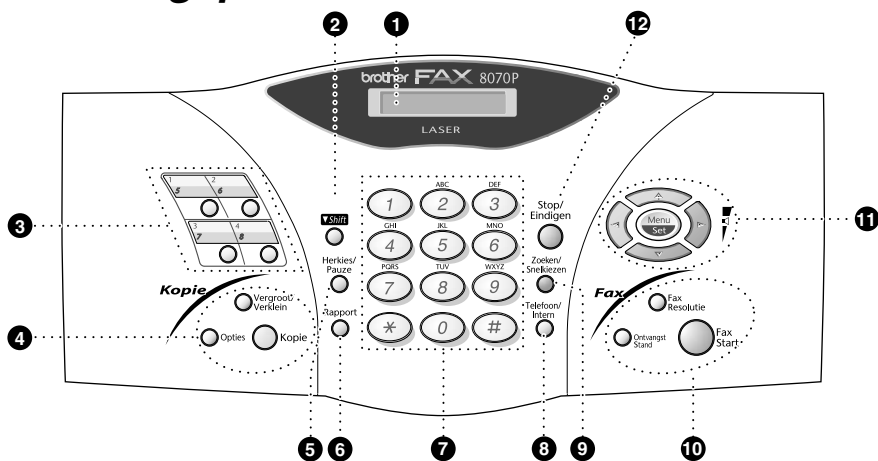

1 LCD-scherm

Op het LCD-scherm verschijnen meldingen die u helpen bij de programmering en de bediening van de machine.

2 Shift

Met deze toets kunnen de directkiestoetsen "5" t/m "8" worden gebruikt.

3 Directkiestoetsen

Met deze 4 toetsen krijgt u toegang tot 8 vooraf geprogrammeerde telefoonnummers.

4 Kopieertoetsen:

Opties

Hiermee kunt u snel en gemakkelijk tijdelijke instellingen selecteren (die alleen voor de volgende kopie gelden).

Vergroot/Verklein

Hiermee selecteert u een vergrotings-/verkleiningspercentage: 50%, 71%, 100%, 141%, 150%, 200%. Voor andere percentages selecteert u **HANDM.** en gebruikt u de kiestoetsen om een percentage te kiezen tussen 50% en 200%.

Kopie

Met deze toets worden kopieën gemaakt.

5 Herkiez/Pauze

Met een druk op deze toets wordt het laatst gekozen nummer opnieuw gekozen. Deze toets wordt tevens gebruikt voor het invoegen van een pauze in automatisch te kiezen nummers.

6 Rapport

Deze toets geeft u toegang tot het menu Rapporten, waar u kunt selecteren welk rapport wordt afgedrukt: Help, Kieslijst, Journaal, Verzendrapport, Systeeminstellingen en Bestelformulier.

7 Kiestoetsen

Met deze toetsen worden telefoon- en faxnummers gekozen. Deze toetsen worden tevens gebruikt om informatie in de machine in te voeren.

Met de toets **#** kunt u tijdens een telefoongesprek schakelen tussen "PULS" en "TOON".

8 Telefoon/Intern

Als u de hoorn van de externe telefoon tijdens het F/T-besignaal hebt aangenomen en het een normaal telefoontje betreft, moet u op deze toets drukken om het gesprek te voeren.

—of—

Als de faxmachine is aangesloten op een PBX, kunt u met deze toets toegang krijgen tot een buitenlijn, de centrale oproepen of een telefoontje overzetten naar een ander toestel.

9 Zoeken/Snelkiezen

Met deze toets kunt u namen en nummers opzoeken die in het kiesgeheugen zijn opgeslagen. Met een druk op deze toets, gevolgd door # en een tweecijferig nummer, kunt u ook in het kiesgeheugen opgeslagen nummers kiezen.

10 Faxtoetsen:**Ontvangst Stand**

Met deze toets kunt u specificeren hoe de fax inkomende telefoontjes moet beantwoorden.

Fax Resolutie

Met deze toets kunt u de resolutie van een te verzenden fax instellen.

Fax Start

Met een druk op deze toets wordt een faxbericht verzonden.

11 Navigatietoetsen:**Menu/Set**

Met deze toets krijgt u toegang tot de menu's en de programmeerstand, en kunt u instellingen opslaan.



Druk op deze toets om vooruit of achteruit door de menuopties te bladeren.

U kunt deze toets tevens gebruiken om op alfabetische volgorde te bladeren door de namen die bij de nummers in het geheugen zijn opgeslagen.



Druk op deze toets om door de menu's en opties te bladeren.

—of—

Druk op deze toets om het volume van de bel of de luidspreker af te stellen.

12 Stop/Eindigen

Met een druk op deze toets wordt een faxtransmissie gestopt, een bewerking geannuleerd of de programmeerstand afgesloten.

MFC-9070 Overzicht van het bedieningspaneel

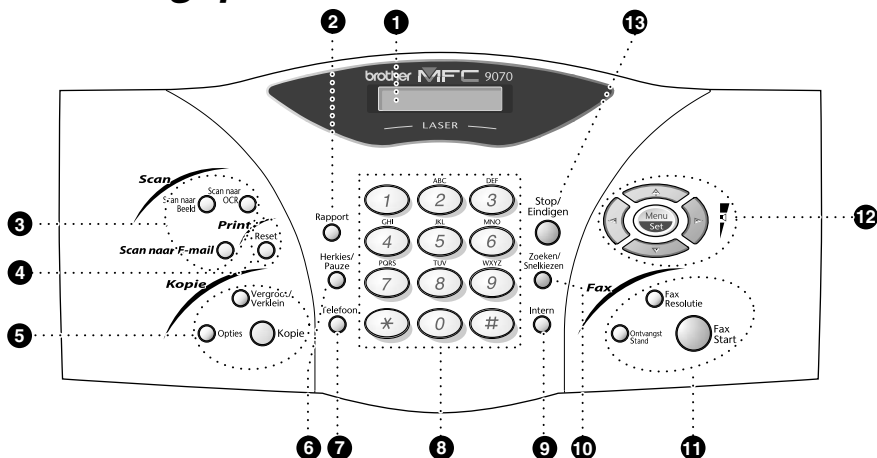

1 LCD-scherm

Op het LCD-scherm verschijnen meldingen die u helpen bij de programmering en de bediening van de machine.

2 Rapport

Deze toets geeft u toegang tot het menu Rapporten, waar u kunt selecteren welk rapport wordt afgedrukt: Help, Kieslijst, Journaal, Verzendrapport, Systeeminstellingen en Bestelformulier.

3 Scantoetsen:

Scan naar Beeld

Met een druk op deze toets kunt u een plaatje naar uw grafische toepassing scannen en het daar bekijken en bewerken.

Scan naar OCR

Druk op deze toets om een tekstdocument te scannen. ScanSoft™ TextBridge® converteert het dan naar tekst die bewerkt kan worden. De tekst wordt in uw tekstverwerker weergegeven, waar u hem kunt bewerken.

Scan naar E-mail

Druk op deze toets om een origineel naar uw e-mailtoepassing te scannen. Het origineel wordt dan automatisch in een bijlage omgezet die u met een e-mailbericht kunt versturen.

4 Print

Reset

Wist gegevens uit het printergeheugen.

5 Kopieertoetsen:

Opties

Hiermee kunt u snel en gemakkelijk tijdelijke instellingen selecteren (die alleen voor de volgende kopie gelden).

Ver groot/Verklein

Hiermee selecteert u een vergrotings-/verkleiningspercentage: 50%, 71%, 100%, 141%, 150%, 200%. Voor andere percentages selecteert u **HANDM**. en gebruikt u de kiestoetsen om een percentage te kiezen tussen 50% en 200%.

Kopie

Met deze toets worden kopieën gemaakt.

6 Herkies/Pauze

Met een druk op deze toets wordt het laatst gekozen nummer opnieuw gekozen. Deze toets wordt tevens gebruikt voor het invoegen van een pauze in automatisch te kiezen nummers.

7 Telefoon

Als u de hoorn van de externe telefoon tijdens het F/T-besignaal hebt aangenomen en het een normaal telefoontje betreft, moet u op deze toets drukken om het gesprek te voeren.

8 Kiestoetsen

Met deze toetsen worden telefoon- en faxnummers gekozen. Deze toetsen worden tevens gebruikt om informatie in de machine in te voeren.

Met de toets **#** kunt u tijdens een telefoongesprek schakelen tussen “**PULS**” en “**TOON**”.

9 Intern

Als de faxmachine is aangesloten op een PBX, kunt u met deze toets toegang krijgen tot een buitenlijn, de centrale oproepen of een telefoontje overzetten naar een ander toestel.

10 Zoeken/Snelkiezen

Met deze toets kunt u namen en nummers opzoeken die in het kiesgeheugen zijn opgeslagen. Met een druk op deze toets, gevolgd door **#** en een tweecijferig nummer, kunt u ook in het kiesgeheugen opgeslagen nummers kiezen.

11 Faxtoetsen:**Ontvangst Stand**

Met deze toets kunt u specificeren hoe de fax inkomende telefoontjes moet beantwoorden.

Fax Resolutie

Met deze toets kunt u de resolutie van een te verzenden fax instellen.

Fax Start

Met een druk op deze toets wordt een faxbericht verzonden.

12 Navigatietoetsen:**Menu/Set**

Met deze toets krijgt u toegang tot de menu's en de programmeerstand, en kunt u instellingen opslaan.



Druk op deze toets om vooruit of achteruit door de menuopties te bladeren.

U kunt deze toets tevens gebruiken om op alfabetische volgorde te bladeren door de namen die bij de nummers in het geheugen zijn opgeslagen.



Druk op deze toets om door de menu's en opties te bladeren.

—of—

Druk op deze toets om het volume van de bel of de luidspreker af te stellen.

13 Stop/Eindigen

Met een druk op deze toets wordt een faxtransmissie gestopt, een bewerking geannuleerd of de programmeerstand afgesloten.

Programmeerstand & Functieselectietabel

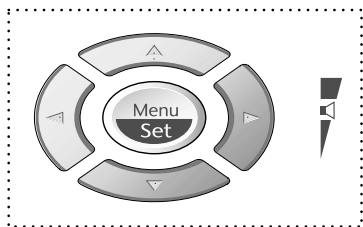

- Menu openen
- Naar volgende menuniveau
- Optie accepteren
- Door huidige menuniveau bladeren
- Terug naar vorige menuniveau
- Verder naar volgende menuniveau
- Menu afsluiten

U opent de programmeerstand door te drukken op **Menu/Set**.

Als u de programmeerstand hebt geopend, geeft het LCD-scherm in eerste instantie het volgende weer:

KIES ↑ ↓ & SET

Druk op **1** voor het algemene instelmenu

1 . STAND . INSTELL .

—of—

Druk op **2** voor het faxmenu

2 . FAX

—of—

Druk op **3** voor het kopieermenu

3 . KOPIE

—of—

Druk op **4** voor printer (alleen bij gebruik van de MFC-9070)

4 . PRINTER

—of—

Druk op of om sneller door de menuniveaus te bladeren en accepteer een optie door te drukken op **Menu/Set** zodra de gewenste optie op het LCD-scherm wordt weergegeven. Het LCD-scherm geeft dan het volgende menuniveau weer. Druk op of om naar de volgende menuselectie te gaan en druk vervolgens op **Menu/Set**.

Nadat u een optie hebt geaccepteerd, wordt op het LCD-scherm de melding **GEACCEPTEERD** weergegeven.







Gebruik om achteruit door de menu's te bladeren als u per ongeluk te ver bent gegaan, of als dit toetsaanslagen bespaart.

U kunt de FAX/MFC programmeren door te drukken op **Menu/Set** gevolgd door de menunummers. Bijvoorbeeld: als u de **FAX RESOLUTIE** wilt instellen op **FIJN**, drukt u op **Menu/Set, 2, 2, 2** en of om **FIJN** te selecteren, waarna u op **Menu/Set** drukt.

Om een menu te openen drukt u op  **Menu/Set**.











Om een menu af te sluiten drukt u op  **Stop/Eindigen**.

Hoofdmenu	Submenu	Menuopties	Opties	Omschrijving	Pagina	
				 om te accepteren		
1. STAND.INSTELL.	1. DATUM/TIJD	—	—	Voer de datum en de tijd in. Deze gegevens komen op het LCD-scherm en op de faxberichten te staan.	19	
	2. STATIONS ID	—	—	Voer de naam en het faxnummer in die boven aan elke faxpagina moeten worden afgedrukt.	19	
	3. VOLUME	1. BELVOLUME	HOOG HALF LAAG UIT		Hiermee stelt u het volume van de bel af.	20
		2. WAARSCH. TOON	HOOG LAAG UIT		Hiermee stelt u het volume van de waarschuwingstoon af.	20
		3. LUIDSPREKER	HOOG HALF LAAG UIT		Hiermee stelt u het volume van de luidspreker af.	21
	4. PBX	—	AAN UIT	Zet deze functie aan als de machine is aangesloten op een PBX (Private Automatic Branch Exchange).	21	
	5. WIJZIG KLOK	—	—	Hiermee zet u de klok van de machine een uur vooruit of achteruit (zomer- of wintertijd).	22	
	6. TONER BESPAAR	—	AAN UIT	Als u deze functie activeert, gaat uw tonercartridge langer mee.	22	
	7. BESPAARSTAND	—	AAN UIT	Met deze functie schakelt u de stroombespaarstand in en uit.	22	
	8. SLAAPSTAND	—	—	Met deze functie stelt u in na hoeveel tijd de machine overschakelt naar de slaapstand.	23	
9. TOON/PULS	—	TOON PULS	Hiermee selecteert u de kiesstand.	23		

* De fabrieksinstelling staat vetgedrukt.

Om een menu te openen drukt u op  **Menu/Set**.





Om een menu af te sluiten drukt u op  **Stop/Eindigen**.

Hoofdmenu	Submenu	Menuopties	Opties	Omschrijving	Pagina
 	 	 	 	  om te accepteren	
2. FAX	1. ONTVANGST MENU	1. BEL VERTRAGING	06 05 04 03 02	F/T Aantal keren dat de bel van de machine in de stand Fax/Tel of Fax overgaat voordat wordt opgenomen.	32
		2. F/T BELTIJD	70 40 30 20	F/T Met deze functie bepaalt u hoe lang de telefoon in de stand Fax/Tel met een dubbele bel overgaat om u te waarschuwen dat het een normaal telefoontje is.	32
		3. FAX WAARNEMEN	AAN UIT	Met deze functie kunnen faxberichten worden ontvangen zonder dat u op Fax Start hoeft te drukken.	33
		4. CODE OP AFST.	AAN (*51, #51) UIT	De machine vanaf een locatie activeren of deactiveren. U kunt deze codes desgewenst wijzigen.	50
		5. AUTO REDUCTIE	AAN UIT	Met deze functie wordt een afdruk verkleind, zodat hij op 1 pagina past.	34
		6. GEH.ONTVANGST	AAN UIT	Als u deze functie activeert en het papier in de faxmachine op is, worden de faxberichten automatisch in het geheugen opgeslagen.	35
		7. PRINTDICHTHEID	- ■ ■ ■ □ □ +	Met deze functie kan de afdruk lichter of donkerder worden gemaakt.	34
		8. ONTVANG POLLEN	STAND. BEVEILIG TIJDKLOK	Met deze functie kunt u een andere faxmachine bellen en daar een faxbericht opvragen (pollen).	51

* De fabrieksinstelling staat vetgedrukt.

Om een menu te openen drukt u op  **Menu/Set**.













Om een menu af te sluiten drukt u op  **Stop/Eindigen**.

Hoofdmenu	Submenu	Menuopties	Opties	Omschrijving	Pagina
			 om te accepteren		
2. FAX (vervolg)	2. VERZEND MENU (vervolg)	1. CONTRAST	AUTO LICHT DONKER	Met deze functie kunt u de helderheid bijstellen van een faxbericht dat u gaat verzenden.	26
		2. FAX RESOLUTIE	STAND. FIJN S.FIJN FOTO	Hiermee wijzigt u de standaardinstelling van de faxresolutie.	26
		3. TIJDKLOK	—	Met deze functie kunt u uw apparaat instellen om de documenten op een later tijdstip te verzenden.	43
		4. VERZAMELEN	AAN UIT	Met deze functie verzendt u alle uitgestelde faxen tegelijkertijd in één transmissie naar hetzelfde faxnummer.	43
		5. DIRECT VERZ.	ALLEEN DEZE FAX AAN UIT	Als het geheugen vol is, kunt u faxberichten direct (real time) verzenden.	30
		6. VERZEND POLLEN	STAND. BEVEILIG	Hiermee stelt u Verzend Pollen in, zodat iemand op uw machine een fax kan opvragen.	53
		7. VOORBLAD INST.	ALLEEN DEZE FAX AAN UIT PRINT VOORBEELD	Met deze functie kunt u het apparaat zo instellen, dat met elk faxbericht automatisch een door u geprogrammeerd voorblad wordt verzonden. Ook kunt u hiermee een voorbeeld van het voorblad afdrukken.	41

* De fabrieksinstelling staat vetgedrukt.

Om een menu te openen drukt u op  **Menu/Set**.







Om een menu af te sluiten drukt u op  **Stop/Eindigen**.

Hoofdmenu	Submenu	Menuopties	Opties	Omschrijving	Pagina
 	  	  	  	 om te accepteren	
2. FAX (vervolg)	2. VERZEND MENU (vervolg)	8. VOORBLAD OPM.	—	Met deze functie kunt u een op het voorblad af te drukken opmerking invoeren.	42
		9. INTERNATIONAAL	AAN UIT	Hebt u problemen met internationale verzending, zet de internationale stand dan AAN.	43
	3. KIESGEHEUGEN	1. DIRECTKIES (Allen voor de FAX-8070P)	—	Hiermee worden nummers in het geheugen opgeslagen, die vervolgens met een druk op slechts één toets kunnen worden gekozen.	24
		2. SNELKIES (1.SNELKIES Voor de MFC-9070)	—	Hiermee worden nummers in het geheugen opgeslagen, die vervolgens met een druk op slechts vier toetsen kunnen worden gekozen.	25
		3. GROEPS INSTEL. (2. GROEPS INSTEL. Voor de MFC-9070)	—	Hiermee stelt u een groepsnummer in dat wordt gebruikt voor het groepsverzenden.	45
	4. RAPPORT INST.	1. VERZ. RAPPORT	AAN AAN+BEELD UIT UIT+BEELD	Hier stelt u in wanneer het verzendrapport en het journaal worden afgedrukt.	39
		2. JOURNAAL PER.	2/4/7 DAGEN 1/3/6/12/24 UUR UIT		39

* De fabrieksinstelling staat vetgedrukt.

Om een menu te openen drukt u op  **Menu/Set**.





Om een menu af te sluiten drukt u op  **Stop/Eindigen**.

Hoofdmenu	Submenu	Menuopties	Opties	Omschrijving	Pagina
	 	 	  om te accepteren		
2. FAX (vervolg)	5. AFSTAND OPTIES	1. FAX DOORZEND	AAN UIT	Hiermee stelt u de machine in op het naar een ander nummer doorsturen van faxen.	54
		2. FAX OPSLAAN	AAN UIT	Met deze functie wordt uw faxmachine ingesteld om berichten op te slaan in het geheugen, zodat ze vanaf een andere locatie kunnen worden opgevraagd.	54
		3. AFST.BEDIENING	159 *	Hiermee stelt u de code in die moet worden ingevoerd om uw faxberichten vanaf een andere locatie op te vragen.	55
		4. PRINT DOCUMENT	—	Met deze functie wordt een afdruk gemaakt van de in het geheugen opgeslagen faxberichten.	35
	6. REST.OPDRACHT	—	—	Met deze functie wordt het uitgesteld verzenden van een faxbericht (met de tijd klok) of het pollen geannuleerd. Ook kunt u met deze functie controleren welke taken er nog in het geheugen zitten.	46
0. DIVERSEN	1. BEVEILIGD GEH.	—	—	Hiermee worden de meeste functies geblokkeerd, behalve ontvangst in het geheugen.	47

* De fabrieksinstelling staat vetgedrukt.

Om een menu te openen drukt u op  **Menu/Set**.

Om een menu af te sluiten drukt u op  **Stop/Eindigen**.

Hoofdmenu	Submenu	Menuopties	Opties	Omschrijving	Pagina
			 om te accepteren		
3. KOPIE	1. KOPIE STAND	—	AUTO TEKST FOTO	Hiermee selecteert u de resolutie voor het kopiëren.	61
	2. CONTRAST	—	- ■ ■ ■ ■ +	Hier stelt u het contrast van de kopie af.	61
4. PRINTER (Alleen voor de MFC-9070)	1. PRINT OPTIES	1. INTERN FONT	—	Hiermee kan een afdruk worden gemaakt van alle interne fonts.	66
		2. CONFIGURATIE	—	Met deze functie wordt een overzicht gegeven van de printerinstellingen en -status.	66
	2. RESET PRINTER	—	—	Hiermee kunt u alle tijdelijke en standaardinstellingen van de printer terugstellen op de fabrieksinstelling.	66

* De fabrieksinstelling staat vetgedrukt.

Eerste instellingen

Datum en tijd instellen

De machine geeft de datum en de tijd weer, en deze gegevens worden afgedrukt op elke fax die u verzendt.

Als de stroom uitvalt, zal de machine de datum en de tijd circa 9 uur lang bijhouden. Alle andere instellingen blijven bewaard.

- 1** Druk op **Menu/Set, 1, 1**.
- 2** Toets de twee cijfers van het jaartal in en druk op **Menu/Set**. “02” wordt in deze machine geregistreerd als 2002.
- 3** Voer twee cijfers voor de maand in en druk op **Menu/Set**.
- 4** Voer twee cijfers voor de dag in en druk op **Menu/Set**.
- 5** Voer de tijd in 24 uren formaat in en druk op **Menu/Set**.
- 6** Druk op **Stop/Eindigen**.

De stations-ID instellen

U kunt uw naam, faxnummer en telefoonnummer in het geheugen van uw faxmachine opslaan. Deze gegevens worden afgedrukt op het voorblad en op elke pagina van de faxberichten die u verzendt. (Zie *Automatisch voorblad*, pagina 41.)

Het is uiterst belangrijk dat de fax- en telefoonnummers in internationaal standaardformaat worden ingevoerd, m.a.w. precies in onderstaande volgorde:

- Het + (plus) teken (druk op het * teken).
- Uw landnummer (bijv. 31 voor Nederland of 32 voor België).
- Uw netnummer zonder de eerste 0 (in Spanje is dit een “9”).
- Een spatie.
- Uw abonneenummer, eventueel met spaties voor de duidelijkheid.

Als uw faxmachine bijvoorbeeld in Nederland is geïnstalleerd, wordt gebruikt voor zowel faxberichten als telefoongesprekken en uw nationale telefoonnummer 020 444 5555 is, dan moet uw stationsidentificatie als volgt worden ingesteld: +31 20 444 5555.

- 1** Druk op **Menu/Set, 1, 2**.
- 2** Voer uw faxnummer in (maximaal 20 cijfers) en druk op **Menu/Set**.
- 3** Voer uw telefoonnummer in (maximaal 20 cijfers) en druk op **Menu/Set**.
- 4** Raadpleeg het schema voor het invoeren van tekst en voer met de kiestoetsen uw naam in (maximaal 20 tekens). Als u een spatie wilt invoeren, drukt u tweemaal op .
- 5** Druk op **Menu/Set**.
- 6** Druk op **Stop/Eindigen**.





- Zie *Tekst invoeren*, pagina 151 voor nadere informatie over het invoeren van uw naam.
- Het telefoonnummer dat u invoert, wordt alleen gebruikt voor het voorblad.
- Als u geen faxnummer invoert, kan er ook geen verdere informatie worden ingevoerd.
- Druk eenmaal op  om een spatie tussen nummers in te voegen en druk tweemaal op deze toets om een spatie tussen letters in te voeren.
- Als uw stations-ID reeds was ingevoerd, wordt u gevraagd of u deze identificatie wilt wijzigen (1) of dat u wilt afsluiten zonder wijzigingen aan te brengen (2).

Aangepaste instellingen

Volume-instellingen



Volume van bel

U kunt selecteren hoe luid de bel van de machine overgaat. Het volume van de bel kan desgewenst zelfs worden uitgeschakeld.

- 1** Druk op **Menu/Set, 1, 3, 1**.
- 2** Druk op  of  om **UIT, LAAG, HALF** of **HOOG** te selecteren.
- 3** Druk op **Menu/Set** zodra de gewenste optie op het LCD-scherf staat.
- 4** Druk op **Stop/Eindigen**.

—of—



U kunt het volume van de bel van de faxmachine instellen wanneer de machine inactief is. De bel kan desgewenst zelfs worden uitgeschakeld (UIT).

Druk op  of  om het volume af te stellen. Telkens wanneer u op een van deze toetsen drukt, gaat de bel even over, zodat u hoort hoe luid de bel met de huidige instelling klinkt. Op het LCD-scherf wordt de door u geselecteerde instelling getoond. Telkens wanneer u op een van deze toetsen drukt, wordt het volume van de bel verder afgesteld.

De nieuwe instelling blijft van kracht totdat u haar wijzigt.



Volume van waarschuwingstoon

Het volume kan worden ingesteld op **LAAG, HOOG** of **UIT**. De fabrieksinstelling is **LAAG**. Als het volume is ingesteld op **LAAG** of op **HOOG**, hoort u een geluidssignaal telkens wanneer u een toets indrukt, een vergissing maakt en aan het einde van faxtransmissies.

- 1** Druk op **Menu/Set, 1, 3, 2**.
- 2** Druk op  of  om de gewenste instelling te selecteren.
- 3** Druk op **Menu/Set** zodra de gewenste optie op het LCD-scherf staat.
- 4** Druk op **Stop/Eindigen**.



Volume van luidspreker

U kunt het volume van de luidspreker van deze machine instellen.

- 1 Druk op **Menu/Set, 1, 3, 3.**
- 2 Druk op  of  om het volume af te stellen (**UIT, LAAG, HALF** of **HOOG**).
- 3 Druk op **Menu/Set** zodra de gewenste optie op het LCD-scherm staat.
- 4 Druk op **Stop/Eindigen**.

—of—

U kunt het volume van de luidspreker instellen als de machine zonder een document in de automatische documenteninvoer een nummer heeft gekozen en de verbinding tot stand is gebracht. U kunt het volume uitschakelen, of een volumesterkte selecteren.

Gebruik  of  om het volume af te stellen. Op het LCD-scherm wordt nu de door u gekozen instelling weergegeven.



Telkens wanneer u op een van deze toetsen drukt, wordt het volume verder afgesteld. De nieuwe instelling blijft van kracht totdat u haar wijzigt.

PBX en DOORVERBINDEN

Uw faxmachine is in eerste instantie zo ingesteld, dat zij kan worden aangesloten op openbare telefoonlijnen (PSTN). De meeste kantoren gebruiken echter een centrale (PBX). Deze faxmachine kan op de meeste PBX-telefoonsystemen worden aangesloten. De Recall-functie van uw faxmachine ondersteunt alleen TBR (Timed Break Recall) en privécentrales gebruiken TBR doorgaans om toegang te geven tot een buitenlijn of om een telefoontje over te zetten naar een ander toestel. U activeert deze functie met de toets **Intern**.

PBX instellen

Als uw faxmachine is aangesloten op een centrale, moet **PBX:AAN** worden geselecteerd. Is dit niet het geval, dan moet deze functie uitstaan (**UIT**).



- 1 Druk op **Menu/Set, 1, 4.**
- 2 Druk op  of  om **AAN** of **UIT** te selecteren.
- 3 Druk op **Menu/Set** zodra de gewenste optie op het LCD-scherm staat.
- 4 Druk op **Stop/Eindigen**.



U kunt een druk op de toets **Intern** programmeren als onderdeel van een nummer dat is opgeslagen als een directkiesnummer (FAX-8070P) of een snelkiesnummer. Hiertoe drukt u tijdens het programmeren van een dergelijk nummer (Functiemenu 2-3-1 of 2-3-2) eerst op **Intern** (op het LCD-scherm verschijnt een "I"), waarna u het telefoonnummer invoert. U hoeft dan niet meer op **Intern** te drukken als een directkiesnummer of een snelkiesnummer gebruik maakt van een buitenlijn. (Zie *Nummers opslaan om snel te kiezen*, pagina 24.) Als PBX echter is uitgeschakeld (**UIT**), kunt u geen directkiesnummers of snelkiesnummers gebruiken waarin een druk op **Intern** is geprogrammeerd.



Zomertijd/wintertijd instellen

Met deze functie zet u de klok snel een uur vooruit of een uur terug.

- 1 Druk op **Menu/Set, 1, 5**. Het LCD-scherm geeft het volgende weer. IN ZOMERTIJD?
- 2 Druk op  of  om zomertijd of wintertijd te selecteren, en druk op **Menu/Set**.
- 3 Druk op **1** om over te schakelen van wintertijd naar zomertijd, of andersom, of druk op **2** om af te sluiten zonder wijzigingen aan te brengen.

Tonerbespaarstand

Met deze functie kunt u toner besparen. Als de optie Tonerbespaarstand wordt ingesteld op **AAN**, zullen uw afdrukken er iets lichter uitzien. In de fabriek is optie ingesteld op **UIT**.



- 1 Druk op **Menu/Set, 1, 6**.
- 2 Druk op  of  om **AAN** of **UIT** te selecteren.
- 3 Druk op **Menu/Set**.
- 4 Druk op **Stop/Eindigen**.

Stroombespaarstand

Als u de stroombespaarstand activeert, wordt energie bespaard doordat de CPU binnen in de machine wordt uitgeschakeld. Als de machine inactief is en u deze stand activeert, schakelt ze automatisch over naar de energiebesparende stroombespaarstand.

In deze stand kunt u de functie Fax Waarnemen echter niet gebruiken, en kan de machine evenmin vanaf een andere locatie worden geactiveerd.

Bovendien zal de machine ook geen datum en tijd meer weergeven.

- 1 Druk op **Menu/Set, 1, 7**.
- 2 Druk op  of  om **AAN** of **UIT** te selecteren.
- 3 Druk op **Menu/Set** zodra de gewenste optie op het LCD-scherm staat.
- 4 Druk op **Stop/Eindigen**.

Slaapstand

Door de slaapstand in te schakelen, verbruikt de machine minder stroom als zij inactief is doordat de fuser wordt uitgeschakeld.

U kunt zelf instellen hoe lang de machine inactief mag zijn voordat de slaapstand wordt ingeschakeld (van 00 tot 99 minuten). De tijd klok wordt automatisch opnieuw ingesteld wanneer de machine een fax of pc-gegevens ontvangt (alleen bij gebruik van de MFC-9070), of als er een kopie wordt gemaakt. De fabrieksinstelling is 05 minuten.



Als de machine in de slaapstand staat, wordt op het LCD-scherm **SLAAP** weergegeven.

Als de machine in de slaapstand staat en u probeert af te drukken of een kopie te maken, duurt het even voordat de fuser op temperatuur is gekomen.

- 1 Druk op **Menu/Set, 1, 8**.
- 2 Voer met gebruik van de kiestoetsen in, hoe lang de machine stationair moet staan voordat de slaapstand wordt ingeschakeld (00 - 99).
- 3 Druk op **Menu/Set**.
- 4 Druk op **Stop/Eindigen**.

De kiesstand instellen (Toon/Puls)

De machine is in de fabriek ingesteld op **TOON**. Als u echter een **PULS**-lijn gebruikt, volgt u onderstaande stappen om over te schakelen naar **PULS**.

- 1 Druk op **Menu/Set, 1, 9**. U wordt gevraagd om **TOON** (of **PULS**) te kiezen
- 2 Gebruik  of  om de gewenste kiesmethode te selecteren.
- 3 Druk op **Menu/Set** zodra de gewenste kiesmethode op het LCD-scherm staat.
- 4 Druk op **Stop/Eindigen**.

Nummers opslaan om snel te kiezen

U kunt de machine op verschillende manieren laten snelkiezen: met directkiesnummers (FAX-8070P), met snelkiesnummers en met groepen voor het groepsverzenden van faxberichten. De nummers die in het geheugen zijn opgeslagen raken niet verloren als de stroom uitvalt.

Directkiesnummers opslaan (alleen voor de FAX-8070P)

U kunt 8 fax- en telefoonnummers opslaan die dan met één druk op een toets gekozen kunnen worden. Samen met deze nummers kunnen ook namen worden opgeslagen. Als u op een directkiestoets drukt, verschijnt op het LCD-scherm de naam of het nummer dat wordt gekozen. (Zie *Directkiezen (Alleen voor de FAX-8070P)*, pagina 27.)



Directkiestoetsen zijn niet de normale kiestoetsen. Dit zijn vier aparte toetsen (nummer 1-8). De directkiestoetsen 5-8 kunt u kiezen door de toets **Shift** ingedrukt te houden en vervolgens de overeenkomstige directkiestoets in te drukken.

- 1** Druk op **Menu/Set, 2, 3, 1**.
- 2** Druk op de directkiestoets waaronder u het nummer wilt opslaan. Op het LCD-scherm staat het nummer van de door u gekozen directkiestoets.
- 3** Voer een nummer in (maximaal 20 tekens), en druk op **Menu/Set**. U wordt gevraagd een naam in te voeren.
- 4** Gebruik de normale kiestoetsen om de naam in te voeren (maximaal 15 tekens). (Zie *Tekst invoeren*, pagina 151.)—**of**—Ga naar stap 5 om het nummer zonder een naam op te slaan.
- 5** Druk op **Menu/Set**. Ga terug naar stap 2 om nog een directkiesnummer op te slaan,—**of**—Druk op **Stop/Eindigen**.

Wanneer u op een directkiestoets drukt, verschijnt op het LCD-scherm de naam van de persoon wiens nummer wordt gekozen. Als u geen naam hebt ingevoerd, wordt het nummer getoond.

Snelkiesnummers opslaan



Regelmatig gebruikte nummers kunnen ook als snelkiesnummers worden opgeslagen die met behulp van vier toetsen worden gekozen. Er zijn 100 locaties voor snelkiesnummers. (Zie *Snelkiezen*, pagina 27.)

- 1 Voor de FAX: druk op **Menu/Set, 2, 3, 2**.
Voor de MFC: druk op **Menu/Set, 2, 3, 1**.
U wordt gevraagd een locatie in te voeren.
- 2 Voer met behulp van de kiestoetsen (00-99) een tweecijferige locatie in, en druk vervolgens op **Menu/Set**.
Op het scherm wordt het ingevoerde cijfer weergegeven en u wordt gevraagd om het nummer in te voeren dat u wilt opslaan.
- 3 Voer het nummer in (maximaal 20 cijfers), en druk op **Menu/Set**.
U wordt nu gevraagd een naam bij het nummer op te slaan.
- 4 Gebruik de normale kiestoetsen om de naam in te voeren (maximaal 15 tekens). (Zie *Tekst invoeren*, pagina 151.)—of—Ga naar stap 5 om het nummer zonder een naam op te slaan.
- 5 Druk op **Menu/Set**. Ga terug naar stap 2 om nog een snelkiesnummer op te slaan,—of—Druk op **Stop/Eindigen**.

Als u een snelkiesnummer kiest, wordt op het LCD-scherm de naam weergegeven die u bij dat nummer hebt opgeslagen. Als u geen naam hebt opgeslagen, wordt het nummer dat u hebt opgeslagen weergegeven.

Directkiesnummers en snelkiesnummers wijzigen

Als u probeert een directkiesnummer of een snelkiesnummer op te slaan op een locatie waar reeds een nummer staat, verschijnt de naam van het huidige opgeslagen nummer op het LCD-scherm en wordt u gevraagd of u deze wilt wijzigen of de handeling wilt afsluiten.

- 1 Druk op **1** als u het opgeslagen nummer wilt wijzigen, of op **2** als u de handeling wilt afsluiten zonder een wijziging te maken.
- 2 Voer het nieuwe nummer in.
 - ◆ Als u het nummer wilt wissen, drukt u op **Stop/Eindigen** als de cursor helemaal links van de cijfers staat.
 - ◆ Als u één van de cijfers wilt veranderen, gaat u met de navigatietoetsen  of  naar het te wijzigen cijfer en voert u het nieuwe cijfer in,—of—Drukt u op **Stop/Eindigen** om alle tekens boven en rechts van de cursor te wissen.
- 3 Volg de verdere procedure die is beschreven in “Directkiesnummers opslaan” en “Snelkiesnummers opslaan”.





U kunt een lijst afdrukken van alle nummers die u hebt opgeslagen. (Zie *De toets Rapport*, pagina 40.)

2 Een fax verzenden

Het scannen afstellen

Contrast

Als uw document erg licht of donker is, wilt u het contrast wellicht aanpassen. Gebruik **LICHT** voor het verzenden van een erg licht document. Gebruik **DONKER** voor een erg donker document.



- 1 Plaats het document met de bedrukte zijde naar beneden in de automatische documenteninvoer.
- 2 Druk op **Menu/Set, 2, 2, 1**.
- 3 Gebruik  of  om **AUTO, LICHT** of **DONKER** te selecteren.
- 4 Druk op **Menu/Set** zodra de gewenste optie op het LCD-scherm staat.
- 5 Druk op **2** als u klaar bent met instellen en ga naar stap 6, —of— Druk op **1** als u nog andere instellingen wilt maken. Het scherm toont opnieuw het menu **STANDINST. VERZEND MENU**.
- 6 Voer een faxnummer in en druk op **Fax Start**.

Fax Resolutie

Als er een document in de automatische documenteninvoer zit, kunt u de toets **Fax Resolutie** gebruiken om de instelling tijdelijk te wijzigen. Druk herhaaldelijk op **Fax Resolutie** totdat op het LCD-scherm de gewenste instelling wordt weergegeven.

—of—

Wijzig de standaardinstelling.

- 1 Druk op **Menu/Set, 2, 2, 2**.
- 2 Druk op  of  om de gewenste resolutie te selecteren, en druk vervolgens op **Menu/Set**.
- 3 Druk op **Stop/Eindigen**.

STAND.:	geschikt voor de meeste getypte documenten. (Geen lichte tinten)
FIJN:	is een ideale instelling voor documenten met een klein lettertype. De transmissiesnelheid is langzamer dan bij de standaardresolutie.
S.FIJN:	Geschikt voor kleine lettertjes of artwork. De transmissiesnelheid is langzamer dan bij de fijne resolutie.
FOTO:	is een ideale instelling voor documenten met wisselende grijs tinten, zoals foto's. De transmissiesnelheid is tamelijk langzaam.

Een nummer kiezen

Directkiezen (Alleen voor de FAX-8070P)

- 1 Plaats het document met de bedrukte zijde naar beneden in de automatische documenteninvoer.
- 2 Druk op de directkiestoets waaronder het te kiezen nummer is opgeslagen.
- 3 Druk op **Fax Start**.





Als u een snelkies- of directkiestoets gebruikt waaraan nog geen nummer is toegewezen, hoort u een waarschuwingstoon en verschijnt op het LCD-scherm de melding **NIET OPGESLAGEN**. Deze melding verdwijnt na 2 seconden.

Snelkiezen



- 1 Plaats het document met de bedrukte zijde naar beneden in de automatische documenteninvoer.
- 2 Druk op **Zoeken/Snelkiezen**, en vervolgens op # gevolgd door de tweecijferige code van het gewenste snelkiesnummer.
- 3 Druk op **Fax Start**.

Telefoonindex

U kunt zoeken naar namen die zijn opgeslagen in het geheugen voor directkiesnummers (FAX-8070P) en het geheugen voor snelkiesnummers. (Zie *Directkiesnummers opslaan (alleen voor de FAX-8070P)*, pagina 24 en *Snelkiesnummers opslaan*, pagina 25.)

- 1 Plaats het document met de bedrukte zijde naar beneden in de automatische documenteninvoer.
- 2 Druk op **Zoeken/Snelkiezen** en voer de eerste letter in van de naam die u zoekt.
- 3 Druk op  of  om het geheugen op alfabetische volgorde af te zoeken.
- 4 Druk op **Fax Start** zodra de gewenste naam op het LCD-scherm wordt weergegeven.



U kunt ook de toets  of  gebruiken om op numerieke volgorde in het geheugen te zoeken naar opgeslagen nummers. In dat geval moet u in stap 2 echter niet de eerste letter van de naam invoeren.

Combinatienummers

Lange nummers kunnen worden opgesplitst en in delen worden opgeslagen als directkiesnummers (alleen voor de FAX-8070P) en snelkiesnummers. Vervolgens kunt u twee of meer van deze gedeeltelijke nummers combineren, en aanvullen met nummers die met de hand worden ingevoerd. Deze nummers kunnen in elke gewenste combinatie worden gebruikt. Zodra u op **Fax Start** drukt, worden de nummers in de door u bepaalde volgorde gekozen.

Bijvoorbeeld:

Op de FAX-8070P kunt u “555” onder directkiestoets **01** opslaan, en “7000” onder directkiestoets **02**. Als u nu op directkiestoets **01, 02** en **Fax Start** drukt, wordt het nummer “555 7000” gekozen. Als u dit nummer tijdelijk wilt wijzigen, kunt u een deel van het nummer vervangen door een met de hand ingevoerd nummer. Als u dus op directkiestoets **01** drukt en met de kiestoetsen **7001** invoert, wordt het nummer “555 7001” gekozen.

Op de FAX-8070P en de MFC-9070 kunt u “555” opslaan onder snelkieslocatie #01 en “7000” onder snelkieslocatie #02. Als u dan op **Zoeken/Snelkiezen, #, 0, 1, Zoeken/Snelkiezen, #, 0, 2** en **Fax Start** drukt, wordt het nummer “555 7000” gekozen. Als u dit nummer tijdelijk wilt wijzigen, kunt u een deel van het nummer vervangen door een met de hand ingevoerd nummer. Als u dus op **Zoeken/Snelkiezen, #, 0, 1** drukt en met de kiestoetsen het nummer **7001** invoert, wordt het nummer “555 7001” gekozen.

Het gebruik van toegangscode is uiterst eenvoudig. Soms is het voordeliger om een ander telefoonbedrijf te gebruiken voor uw internationale gesprekken; ook kunnen de tarieven variëren naar gelang bestemming en tijd van de dag. Om de lagere tarieven te kunnen gebruiken, kunt u toegangscode of nummers van internationale diensten opslaan als direct- of snelkiesnummers.

Faxnummers met de hand of automatisch opnieuw kiezen

Als u een fax handmatig wilt verzenden en het nummer in gesprek is, kunt u op **Herkies/Pauze** en **Fax Start** drukken om het nummer nogmaals te kiezen. Als u het laatst gekozen nummer opnieuw wilt bellen, kunt u tijd besparen door op **Herkies/Pauze** en **Fax Start** te drukken.

Als u een fax automatisch wilt verzenden en het nummer in gesprek is, zal de machine het nummer met tussenpozen van twee minuten automatisch maximaal drie keer opnieuw proberen.

Pauze

Druk op **Herkies/Pauze** om een pauze in te voegen tussen de cijfers die worden gekozen.



Als de machine is aangesloten op een centrale, moet u vóór de fax- en telefoonnummers wellicht een extra cijfer (bijv. “9”) en een pauze invoegen om toegang te krijgen tot een buitenlijn. Als u op **Herkies/Pauze** drukt, verschijnt op het LCD-scherm een streepje “-”. Als u in een nummer een pauze opslaat, wordt in het betreffende nummer een pauze van 3.5 seconde ingevoegd.

Verzenden

Automatisch verzenden

Dit is de makkelijkste manier.

BELANGRIJK: bij het automatisch verzenden mag de hoorn van het externe toestel niet worden opgenomen.

- 1 Plaats het document met de bedrukte zijde naar beneden in de automatische documenteninvoer.
- 2 Voer het gewenste faxnummer in. U kunt hiervoor de directkiestoetsen (FAX-8070P) of de snelkiestoetsen gebruiken, of u kunt het nummer zoeken of met de hand invoeren.
- 3 Druk op **Fax Start**.

Handmatig verzenden (met een extern toestel)

Als u handmatig documenten gaat verzenden, hoort u de kiestoon, de beltonen en de faxontvangstonen. Pas wanneer u deze laatste tonen hoort, kunt u de fax verzenden.

- 1 Plaats het document met de bedrukte zijde naar beneden in de automatische documenteninvoer.
- 2 Neem de hoorn van de haak en wacht totdat u de kiestoon hoort.
- 3 Voer het gewenste faxnummer in. U kunt hiervoor de directkiestoetsen of de snelkiestoetsen gebruiken, of u kunt het nummer zoeken of met de hand invoeren.) (Zie *Een nummer kiezen*, pagina 27.)
- 4 Zodra u de faxtonen hoort, drukt u op **Fax Start**.
- 5 Als u de hoorn van de externe telefoon gebruikt, hangt u nu op.

Tweevoudige werking







U kunt tot 50 berichten in het faxgeheugen scannen, zelfs terwijl de machine een andere fax ontvangt of vanuit het geheugen verzendt. Voor elke fax die u scant kunt u de instellingen tijdelijk wijzigen, behalve de instellingen voor de Tijd klok en voor het Pollen.

Als tijdens het scannen van de eerste pagina van een fax wordt gemeld dat het **GEHEUGEN VOL** is, dient u op **Stop/Eindigen** te drukken om de scan te stoppen. Als tijdens het scannen van een volgende pagina wordt gemeld dat het **GEHEUGEN VOL** is, kunt u ofwel op **Fax Start** drukken om de gescande pagina's te verzenden, of op **Stop/Eindigen** drukken om de gehele scan te annuleren.

- 1 Plaats het document met de bedrukte zijde naar beneden in de automatische documenteninvoer.
- 2 Voer het gewenste faxnummer in.
- 3 Druk op **Fax Start**. De machine begint het document te scannen. Het LCD-scherm toont het jobnummer (#XXX) van de fax, en hoeveel geheugen nog beschikbaar is. Als de machine begint te kiezen, kunt u onmiddellijk stap 1 t/m 3 herhalen voor de volgende fax.

Direct (ofwel real-time) verzenden

Als het geheugen vol is, kan de machine documenten niet meer in het geheugen scannen alvorens ze te verzenden. In dat geval kunt u echter de optie **DIRECT VERZ.** activeren, de documenten in de automatische documenteninvoer plaatsen en het gewenste faxnummer invoeren. Zodra de lijn vrij is, kiest de machine het nummer en wordt de fax verzonden.

- 1** Plaats het document met de bedrukte zijde naar beneden in de automatische documenteninvoer.
- 2** Druk op **Menu/Set, 2, 2, 5.**
- 3** Als u de standaardinstelling wilt wijzigen, drukt u op  of  om **AAN** (of **UIT**) te selecteren, waar na u op **Menu/Set** drukt. Ga naar stap 6,—of—Druk uitsluitend voor de volgende fax op  of  om **ALLEEN DEZE FAX** te selecteren.
- 4** Druk op **Menu/Set.**
- 5** Als de instelling alleen geldt voor de volgende fax, drukt u op  of  om **AAN** of **UIT** te selecteren en drukt u op **Menu/Set.**
- 6** Druk op **1** als u nog andere instellingen wilt maken. Op het LCD-scherm wordt dan het **VERZEND MENU** weergegeven,—of—Druk op **2** als u verder geen instellingen meer wilt maken. U kunt dan doorgaan naar stap 7.
- 7** Voer het faxnummer in en druk op **Fax Start.**

Ontvangststand: instellingen

De ontvangststand selecteren



Deze machine heeft vier verschillende ontvangststanden. Druk herhaaldelijk op **Ontvangst Stand** totdat de gewenste stand op het LCD-scherm wordt weergegeven.

Als u de stand Fax/Tel (F/T) of de handmatige stand wilt selecteren, dient u een externe telefoon aan te sluiten.

Ontvangststand	Wanneer moet u deze stand gebruiken
1. ALLEEN FAX	Gebruik deze functie als u alleen faxberichten wilt ontvangen (geen telefoontjes). De machine moet op een aparte lijn zijn aangesloten. De machine beantwoordt elk telefoontje automatisch alsof het een faxbericht betreft. U kunt geen normale telefoontjes ontvangen, maar u kunt wel opbellen. (Deze stand wordt aangeraden als uw faxmachine op een aparte lijn is aangesloten.)
2. FAX/TEL (F/T) (met een extern toestel)	Gebruik deze functie als u talrijke faxen verwacht en slechts weinig telefoontjes. De machine beantwoordt automatisch elke oproep. Is de oproep een fax, dan wordt die afgedrukt. Is de oproep geen fax, dan krijgt u het dubbele belsignaal van de F/T-stand, dat verschilt van het gewone belsignaal. U dient dan de hoorn op te nemen. Als u deze instelling kiest, moet u de belvertraging en de F/T-beltijd instellen (op de volgende bladzijden).
3. ANT:ANTWOORDAPP. (met een extern antwoordapparaat)	Dit is de enige instelling die u kunt gebruiken met een extern antwoordapparaat. Uw antwoordapparaat is op de machine aangesloten en beantwoordt alle inkomende telefoontjes. Zodra het antwoordapparaat de telefoon beantwoordt, luistert het apparaat of er faxtonen worden uitgezonden. Als het deze faxtonen hoort, wordt het faxbericht afgedrukt.
	Deze instelling werkt uitsluitend wanneer er een extern antwoordapparaat op uw faxmachine is aangesloten. De belvertraging en de F/T-beltijd werken in deze stand niet.
4. HANDMATIG (met een extern toestel)	Gebruik deze functie als u veel telefoontjes ontvangt en slechts weinig faxen. U moet elk telefoontje zelf beantwoorden. Als u faxtonen hoort, moet u wachten totdat de machine het telefoontje automatisch overneemt, waarna u ophangt (zie Fax Waarnemen).

De ontvangststand kiezen en wijzigen

- 1 Druk op de toets **Ontvangst Stand**. Het scherm toont uw huidige selectie.
- 2 Druk opnieuw op de toets zodat de volgende keuzemogelijkheid verschijnt. Na 2 seconden worden de datum en tijd weer weergegeven en worden uw nieuwe instellingen voor de ontvangststand opgeslagen.



Als u de ontvangststand wijzigt terwijl u een andere actie uitvoert, keert het scherm terug naar die handeling.





Huidige ontvangstmodus

FAX : ALLEEN FAX
F / T : FAX/TEL
ANT : EXTERN ANTWOORDAPPARAAT
HND : HANDMATIG



De belvertraging instellen (het aantal keren dat de bel overgaat)

De belvertraging bepaalt hoe vaak de telefoon in de stand ALLEEN FAX of FAX/TEL overgaat voordat de machine opneemt. (Zie *Werken met een extern of een tweede toestel*, pagina 49 en *Uitsluitend voor de stand Fax/Telefoon*, pagina 49.)

- 1 Druk op **Menu/Set, 2, 1, 1**.
- 2 Druk op  of  om te selecteren hoe vaak de bel overgaat voordat wordt opgenomen (02-06).
- 3 Druk op **Menu/Set** zodra de gewenste optie op het LCD-scherm staat.
- 4 Druk op **Stop/Eindigen**.

De F/T-beltijd (Fax/Tel) instellen (alleen voor de stand Fax/Tel)

U kunt specificeren hoe lang de faxmachine met een dubbele bel moet overgaan om u te laten weten dat iemand u probeert te bellen. Deze dubbele bel hoort u pas nadat de machine heeft opgenomen. U kunt het telefoontje echter wel aannemen op een tweede toestel dat op een afzonderlijk contact maar op dezelfde lijn is aangesloten. (Zie *Werken met een extern of een tweede toestel*, pagina 49.)

- 1 Druk op **Menu/Set, 2, 1, 2**.
- 2 Druk op  of  om te selecteren hoe lang de bel van de machine moet overgaan om u op een normaal telefoongesprek te attenderen, en druk vervolgens op **Menu/Set**.
- 3 Druk op **Stop/Eindigen**.

Als de faxmachine in de stand Fax/Tel staat en de telefoon gaat, zullen alle toestellen op deze lijn het aantal keren overgaan dat u in de belvertraging hebt geselecteerd.

U kunt het gesprek door de faxmachine laten beantwoorden, die dan zal bepalen of het een faxbericht of een normaal gesprek is. Als het een normaal telefoongesprek is, houdt het dubbele belsignaal net zo lang aan als u onder F/T-beltijd hebt geselecteerd.





Zelfs als de beller tijdens het dubbele belsignaal ophangt, zal dit signaal het aantal seconden aanhouden dat u hebt geselecteerd.

Fax Waarnemen (met een externe telefoon)

Wanneer u deze functie selecteert, hoeft u niet op **Fax Start** of * **5 1** te drukken als u de externe telefoon hebt aangenomen en u de faxtonen hoort die aangeven dat er een fax binnenkomt; u wacht gewoon een paar seconden en legt de hoorn op de haak zodra op het LCD-scherm van uw faxmachine de melding **ONTVANGST** verschijnt, of zodra u via de hoorn van het externe toestel (aangesloten op een ander contact dan de faxmachine) het tjirpende geluid hoort. Als u **AAN** selecteert, kan uw faxmachine faxen automatisch ontvangen, zelfs als u de hoorn van een extern toestel van de haak neemt. Als u **UIT** selecteert, moet u de faxmachine zelf activeren door op **Fax Start** te drukken, of door op het externe toestel op * **5 1** te drukken. (De code voor het op afstand activeren moet dan via **Menu/Set, 2, 1, 4** zijn ingesteld op **AAN**, zodat de code * **5 1** kan worden gebruikt.) (Zie *Werken met een extern of een tweede toestel*, pagina 49.)

Als Fax Waarnemen vanwege een slechte verbinding niet werkt, moet u de code * **5 1** invoeren om de machine te activeren.

- 1 Druk op **Menu/Set, 2, 1, 3**.
- 2 Gebruik  of  om **AAN** of **UIT** te selecteren, en druk vervolgens op **Menu/Set**.
- 3 Druk op **Stop/Eindigen**.

Faxen ontvangen

Een verkleinde afdruk van een inkomend document maken (Automatische verkleining)

Als u **AAN** selecteert, zal de machine het inkomende document automatisch verkleinen tot het op een A4-vel past, ongeacht de grootte van het inkomende document.

1 Druk op **Menu/Set, 2, 1, 5**. Op het scherm verschijnt het volgende:

5 . AUTO REDUCTIE

2 Gebruik  of  om **AAN** (of **UIT**) te selecteren.

3 Druk op **Menu/Set** zodra de gewenste optie op het LCD-scherm staat.

4 Druk op **Stop/Eindigen**.



Als u faxberichten ontvangt die twee pagina's beslaan, selecteert u **AAN**.





- Als u automatische verkleining gebruikt om het inkomende faxbericht op één pagina te kunnen afdrukken, mag het origineel niet langer zijn dan 35 cm. Is het origineel langer, dan worden de gegevens niet verkleind en wordt op een volgend vel verdergegaan.
- Als u automatische verkleining gebruikt en een faxbericht ontvangt dat kleiner is dan het papier waarop wordt afgedrukt, wordt het bericht niet verkleind maar in de oorspronkelijke grootte afgedrukt.

De afdrumdichtheid instellen

Als de machine te licht of te donker afdrukt, kunt u de afdrumdichtheid aanpassen. De nieuwe instelling blijft van kracht totdat u haar wijzigt.

1 Druk op **Menu/Set, 2, 1, 7**.

2 Druk op  of  om de gewenste dichtheid te selecteren. Elke keer dat de toets wordt ingedrukt, wordt de volgende instelling geselecteerd.

3 Druk op **Menu/Set** zodra de gewenste optie op het LCD-scherm staat.

4 Druk op **Stop/Eindigen**.

Ontvangen in het geheugen



Als het papier in de multifunctionele papierinvoer tijdens het ontvangen van een faxbericht op raakt, dan wordt op het LCD-scherm de melding “**KIJK PAPIER NA**” weergegeven en moet u meer papier in de multifunctionele papierinvoer plaatsen. (Zie Brother Installatiehandleiding.)

Als de GEH.ONTVANGST op AAN staat...

dan gaat de faxmachine gewoon door met het ontvangen van de fax en worden de overige pagina's in het geheugen opgeslagen (als er genoeg geheugen beschikbaar is). Faxen die daarna worden ontvangen, worden tevens in het geheugen opgeslagen totdat het geheugen vol is, waarna verdere inkomende faxoproepen niet automatisch worden beantwoord. Als u nieuw papier in de multifunctionele papierinvoer plaatst en op **Fax Start** drukt, worden alle gegevens afgedrukt.

Als de GEH.ONTVANGST op UIT staat...

dan wordt verdergegaan met de ontvangst van het inkomende faxbericht en worden de overige pagina's in het geheugen opgeslagen (als er genoeg geheugen beschikbaar is). Verdere faxoproepen worden pas weer automatisch beantwoord nadat er nieuw papier in de multifunctionele papierinvoer is geplaatst. De laatste fax wordt afgedrukt als u nieuw papier plaatst en op **Fax Start** drukt.

- 1 Druk op **Menu/Set, 2, 1, 6**.
- 2 Gebruik  of  om **AAN** of **UIT** te selecteren, en druk op **Menu/Set** zodra de gewenste optie op het LCD-scherm staat.
- 3 Druk op **Stop/Eindigen**.

Een fax uit het geheugen afdrukken

Als de optie Fax Opslaan is geactiveerd (AAN), zodat u uw faxberichten vanaf een andere locatie kunt opvragen of naar een ander nummer kunt doorsturen, kunnen de faxberichten toch nog op deze faxmachine worden afgedrukt. U moet hiervoor echter wel bij de machine staan: (Zie *Fax Opslaan instellen*, pagina 54.)

- 1 Druk op **Menu/Set, 2, 5, 4**.
- 2 Druk op **Fax Start**.
- 3 Nadat alle in het geheugen opgeslagen gegevens zijn afgedrukt, drukt u op **Stop/Eindigen**.

4 Gebruik als telefoon

Telefoongesprekken voeren via een externe telefoon

Als u een extern telefoontoestel aansluit op uw faxmachine, kunt u normale telefoongesprekken voeren vanaf de faxmachine. Nummers kunnen met de hand worden gekozen, met de directkiestoetsen (FAX-8070P) of met de snelkiestoetsen.



U kunt ook combinatienummers of de pauzeerfunctie gebruiken. (Zie *Combinatienummers*, pagina 28 en *Pauze*, pagina 28.)



Met de hand kiezen

Om een nummer met de hand te kiezen, toetst u gewoon het telefoonnummer in.



- 1 Neem de hoorn van de externe telefoon op.
- 2 Wacht totdat u de kiestoon hoort en gebruik vervolgens de normale kiestoetsen om het nummer te kiezen.
- 3 Als u wilt ophangen legt u de hoorn weer neer.

Telefoonindex

U kunt zoeken naar namen die zijn opgeslagen in het geheugen voor directkiesnummers (FAX-8070P) en het geheugen voor snelkiesnummers. (Zie *Directkiesnummers opslaan (alleen voor de FAX-8070P)*, pagina 24 en *Snelkiesnummers opslaan*, pagina 25.)

- 1 Neem de hoorn van de externe telefoon op.
- 2 Druk op **Zoeken/Snelkiezen**, en voer vervolgens met de kiestoetsen de eerste letter in van de naam die u wilt zoeken.
- 3 Druk op  of  om het geheugen op alfabetische volgorde af te zoeken.
- 4 Als u de gezochte naam hebt gevonden, drukt u op **Fax Start** om het nummer te kiezen.
- 5 Hang weer op als het gesprek is beëindigd.



U kunt ook de toets  of  gebruiken om op numerieke volgorde in het geheugen te zoeken. In dat geval moet u in stap 2 echter niet de eerste letter van de naam invoeren.

Directkiezen (Alleen voor de FAX-8070P)

- 1 ▶ Neem de hoorn van de externe telefoon op.
- 2 ▶ Wacht totdat u de kiestoon hoort en druk vervolgens op de directkiestoets waaronder het te kiezen nummer is opgeslagen. (Zie *Directkiesnummers opslaan (alleen voor de FAX-8070P)*, pagina 24.)
- 3 ▶ Als u wilt ophangen legt u de hoorn weer neer.



Als u een directkiestoets gebruikt waaraan nog geen nummer is toegewezen, hoort u een waarschuwingstoon en verschijnt op het LCD-scherm de melding **NIET OPGESLAGEN**. Deze melding verdwijnt na twee seconden.

Snelkiezen

- 1 ▶ Neem de hoorn van de externe telefoon op.
- 2 ▶ Als u de kiestoon hoort, drukt u op **Zoeken/Snelkiezen**, gevolgd door **#** en de twee cijfers van het snelkiesnummer. (Zie *Snelkiesnummers opslaan*, pagina 25.)
- 3 ▶ Als u wilt ophangen legt u de hoorn weer neer.

Kiezen met de hoorn op haak

- 1 ▶ Voer het gewenste faxnummer in. U kunt hiervoor de directkiestoetsen of de snelkiestoetsen gebruiken, of u kunt het nummer zoeken of met de hand invoeren.
- 2 ▶ Op het LCD-scherm verschijnt het nummer dat u kiest of de naam die bij de directkiestoets of de snelkiestoets is opgeslagen.
- 3 ▶ Druk op **Fax Start**.
- 4 ▶ Neem de hoorn van het externe toestel op en druk op **Telefoon** zodra u de persoon aan de andere kant van de lijn hoort.



Wanneer u iemand opbelt en na het kiezen van het nummer op **Fax Start** drukt, kunt u weliswaar luisteren naar de persoon aan de andere kant van de lijn, maar deze persoon kan u alleen horen wanneer u de hoorn van het externe toestel opneemt.

Als u per ongeluk op **Telefoon** drukt voordat u de hoorn van de externe telefoon hebt opgenomen, wordt de verbinding verbroken.

Toon/Puls

Als u uw faxmachine hebt ingesteld op het kiezen m.b.v. pulsen maar u toonsignalen moet uitzenden (bijv. voor telefonisch bankieren), volgt u onderstaande procedure. Als u de normale toetswerking gebruikt, worden er altijd toonsignalen uitgezonden en kunt u deze instructies negeren.

- 1** Neem de hoorn van het externe toestel van de haak en kies het nummer.
- 2** Druk op **#** als u wordt gevraagd een nummer in te voeren. Elke kiestoets die u nu indrukt, zendt toonsignalen uit.
- 3** Zodra u ophangt, wordt weer overgeschakeld naar kiezen m.b.v. pulsen.

De stand Fax/Telefoon

Wanneer u één lijn gebruikt voor uw telefoongesprekken en uw faxtransmissies, zal de faxmachine in de stand Fax/Tel (**F/T**) zelf kunnen waarnemen of het inkomende telefoontje een gesprek of een faxbericht is. (Zie *De ontvangststand selecteren*, pagina 31.)

De Telefoon-toets

Met deze toets kunt u een telefoongesprek overnemen wanneer u de hoorn van een extern toestel opneemt als u de dubbele bel van de stand Fax/Tel hoort.

Als u tijdens een telefoongesprek op **Telefoon** drukt, kunt u de persoon aan de andere kant van de lijn nog wel horen, maar de andere partij kan u dan niet meer horen.

Het verzendrapport en het journaal instellen

Voor twee rapporten moeten in de programmeerstand eerst een paar instellingen worden gemaakt: dit zijn het verzendrapport en het journaal. U opent de betreffende menu's als volgt:

Druk op **Menu/Set, 2, 4, 1.**

1. VERZ. RAPPORT

—of—

Druk op **Menu/Set, 2, 4, 2.**

2. JOURNAAL PER.

Het verzendrapport aanpassen

Het verzendrapport bewijst dat een faxbericht verzonden is. In dit rapport staan de naam en het nummer van de ontvangende partij, de datum en de tijd waarop het faxbericht was verzonden, en of de transmissie foutloos is verlopen.

Als deze functie **UIT** staat, wordt het rapport slechts automatisch afgedrukt als er een fout is opgetreden tijdens de transmissie. Als het rapport een foutmelding vermeldt, verzendt u het document opnieuw. Als het rapport vermeldt dat u de leesbaarheid van sommige pagina's moet controleren, verzendt u deze opnieuw.

Als u meerdere faxen naar dezelfde bestemming stuurt, hebt u in het rapport wellicht een herinnering nodig om deze faxtransmissies te kunnen identificeren. U kunt **UIT+BEELD** of **AAN+BEELD** selecteren om op het rapport een deel van de eerste pagina van het faxbericht af te drukken.

1 Druk op **Menu/Set, 2, 4, 1.**

2 Druk op  of  om **UIT, UIT+BEELD, AAN** of **AAN+BEELD** te selecteren.



3 Druk op **Menu/Set.**

4 Druk op **Stop/Eindigen.**

De regelmaat van het journaal instellen

U kunt de machine zodanig instellen, dat er op vaste tijden een journaal wordt afgedrukt (elke 1, 3, 6, 12, 24 uur, of elke 2, 4 of 7 dagen). Als u het journaal uitzet (**UIT**), kunt u het via de hieronder beschreven procedure afdrucken.

1 Druk op **Menu/Set, 2, 4, 2.**

2 Druk op  of  om de instelling van uw keuze te selecteren. Als u 7 dagen kiest, wordt u gevraagd aan te geven welke de eerste dag van de 7-daagse periode moet zijn.

3 Druk op **Menu/Set** zodra de gewenste optie op het LCD-scherm staat.

4 Voer in 24-uurs formaat in om hoe laat het afdrucken moet beginnen (voor 17:45 's avonds voert u bijvoorbeeld 19:45 in), en druk op **Menu/Set.**

5 Druk op **Stop/Eindigen.**

De toets Rapport

Er zijn zes rapporten beschikbaar.

1. HELP

Een lijst van de belangrijkste handelingen en functies.

2. KIESLIJST

Een lijst van namen en nummers die zijn opgeslagen in het geheugen voor snelkiesnummers. De nummers staan in numerieke volgorde in de lijst.

3. JOURNAAL

In deze lijst staat informatie over de laatste 200 ontvangen en verzonden faxen. TX betekent verzonden; RX betekent ontvangen.

4. VERZENDRAPPORT

Drukt een verzendrapport af van de laatste transmissie.

5. SYSTEEM INST.



Een lijst van instellingen voor **STAND.INSTELL.**, **ONTVANGST MENU**, **VERZEND MENU**, **RAPPORT INST.**, **AFSTAND OPTIES** en **DIVERSEN**.

6. BESTEL DOC.

U kunt een besteldocument voor toebehoren naar uw Brother-dealer afdrukken.

Een rapport afdrukken

1 Druk op **Rapport**.

2 Druk op  of  om het gewenste rapport te selecteren, en druk op **Menu/Set**.
—of—

Voer het nummer in van het rapport dat u wilt afdrukken. Als u de helplijst wilt afdrukken, drukt u bijvoorbeeld op **1**.

Geavanceerd gebruik

Automatisch voorblad

Dit voorblad wordt naar de faxmachine van de ontvangende partij gestuurd. Als de fax wordt verzonden met gebruik van de directkiesfunctie of de snelkiesfunctie, staat op het automatische voorblad de naam die bij het directkiesnummer (FAX-8070P) of het snelkiesnummer is opgeslagen. Op dit voorblad staan verder ook uw stations-ID en het aantal pagina's dat u verzendt. Als u de optie **VOORBLAD INST.** hebt ingesteld op **AAN** (functiemenu 2-2-7), komt in het vak voor het aantal pagina's niets te staan.

U kunt een van de opmerkingen selecteren, of **1.GEEN OPMERKING** kiezen als u geen opmerking op uw voorblad wilt zetten. (Zie *Tekst invoeren*, pagina 151.)

U kunt in plaats van een van bovenstaande opmerkingen echter ook zelf een opmerking opstellen. Voor het voorblad kunnen twee speciale opmerkingen van maximaal 27 tekens worden opgeslagen. (Zie *Uw eigen opmerking opstellen*, pagina 42.)

1. GEEN OPMERKING

2. BELLEN A.U.B.





3. BELANGRIJK

4. VERTROUWELIJK

Voorblad uitsluitend voor het volgende faxbericht

De stations-ID moet zijn ingesteld. (Zie *De stations-ID instellen*, pagina 19.) Deze functie werkt uitsluitend als de stations-ID is ingesteld.





U kunt uw faxmachine zo instellen, dat alleen met een bepaald document een voorblad wordt verzonden.

- 1 Plaats het document met de bedrukte zijde naar beneden in de automatische documenteninvoer.
- 2 Druk op **Menu/Set**, **2**, **2**, **7**.
- 3 Druk op **Menu/Set** zodra op het LCD-scherm de optie **ALLEEN DEZE FAX** staat.
- 4 Druk op  of  om **AAN** te selecteren, en druk op **Menu/Set**.
- 5 Druk op  of  om de mogelijke opmerkingen te bekijken.
- 6 Druk op **Menu/Set** zodra de gewenste optie op het LCD-scherm staat.
- 7 Voer twee cijfers in om aan te geven uit hoeveel pagina's uw faxbericht bestaat. (Voer 00 in als u dit vak leeg wilt laten.) Maakt u een vergissing, druk dan op  en voer het aantal pagina's opnieuw in.
- 8 Druk op **Menu/Set**. Op het scherm verschijnt de melding dat u kunt doorgaan.
- 9 Druk op **1** als u nog andere instellingen wilt selecteren. Het LCD-scherm toont nu weer het **VERZEND MENU**. Als u verder geen instellingen meer wilt selecteren, drukt u op **2** en gaat u door naar stap 10.
- 10 Voer het faxnummer in en druk op **Fax Start**.

Altijd een voorblad verzenden



De stations-ID moet zijn ingesteld. (Zie *De stations-ID instellen*, pagina 19.) Deze functie werkt uitsluitend als de stations-ID is ingesteld.

U kunt uw faxmachine zo instellen, dat met elk document een voorblad wordt verzonden. Op een dergelijk voorblad wordt niet vermeld uit hoeveel pagina's uw faxbericht bestaat.



- 1 Druk op **Menu/Set, 2, 2, 7**.
- 2 Druk op  of  om **AAN** of **UIT** te selecteren.
- 3 Druk op **Menu/Set** zodra op het LCD-scherm de melding **VOORBLAD:AAN** staat. (Als u **AAN** selecteert, wordt met elk faxbericht een voorblad meegezonden.)
- 4 Als **AAN** is geselecteerd, verschijnen op het LCD-scherm de opties voor de voorbladopmerking. Druk op  of  om de mogelijke opmerkingen te bekijken.
- 5 Druk op **Menu/Set** als het scherm uw selectie toont. Op het scherm verschijnt de melding dat u kunt doorgaan.
- 6 Druk op **1** als u nog andere instellingen wilt selecteren (het LCD-scherm toont dan weer het **VERZEND MENU**), of druk op **2** als u verder geen instellingen meer wilt selecteren.

Een afgedrukt voorblad gebruiken

Als u er de voorkeur aan geeft om een voorblad te gebruiken waarop u bijvoorbeeld zelf nog informatie kunt schrijven, kunt u een voorblad eerst afdrukken en aan uw faxbericht toevoegen.

- 1 Druk op **Menu/Set, 2, 2, 7**.
- 2 Druk op  of  om **PRINT VOORBEELD** te selecteren, en druk op **Menu/Set** zodra de gewenste optie op het LCD-scherm staat.
- 3 Druk op **Fax Start**. De machine drukt het voorblad af.
- 4 Druk op **Stop/Eindigen**.



Uw eigen opmerking opstellen

- 1 Druk op **Menu/Set, 2, 2, 8**. Op het LCD-scherm verschijnt de volgende melding: **VOORBLAD OPM.**
- 2 Gebruik  of  om optie 5 of 6 te selecteren, en druk op **Menu/Set**.
- 3 Voer m.b.v. de kiestoetsen een opmerking in. (Zie *Tekst invoeren*, pagina 151.)
- 4 Druk op **Menu/Set**. Op het scherm verschijnt de melding dat u kunt doorgaan.
- 5 Druk op **1** als u nog andere instellingen wilt maken (het LCD-scherm toont dan weer het **VERZEND MENU**), of druk op **2** als u klaar bent en verder geen instellingen meer wilt selecteren.

Internationale gesprekken

Soms kunnen er problemen optreden bij het verzenden van faxberichten naar het buitenland. Deze functie levert een oplossing voor dit probleem.

De functie wordt automatisch afgesloten nadat het faxbericht is verzonden.

- 1 Plaats het document met de bedrukte zijde naar beneden in de automatische documenteninvoer.
- 2 Druk op **Menu/Set, 2, 2, 9**.
- 3 Druk op  of  om **AAN** of **UIT** te selecteren, en druk op **Menu/Set** zodra de gewenste optie op het LCD-scherm staat.
- 4 Druk op **1** als u nog andere instellingen wilt maken (het LCD-scherm toont dan weer het **VERZEND MENU**), of druk op **2** als u klaar bent en verder geen instellingen meer wilt selecteren en ga door naar stap 5.
- 5 Voer het gewenste faxnummer in en druk op **Fax Start**.



Uitgestelde verzendingen (Tijd klok)

Met deze functie kunnen faxberichten maximaal 24 uur later worden verzonden.

- 1 Plaats het document met de bedrukte zijde naar beneden in de automatische documenteninvoer.
- 2 Druk op **Menu/Set, 2, 2, 3**.
- 3 Voer in 24-uurs formaat in om hoe laat u de fax wilt verzenden (dus 19:45 als u hem 's avonds om 7:45 wilt verzenden), en druk op **Menu/Set**.
- 4 Druk op **1** om **DOC** te selecteren,—of—Druk op **2** om **GEHEUGEN** te selecteren. Als u **1.DOC** selecteert, zal de machine het document pas op de ingestelde tijd scannen. Het document moet in de automatische documenteninvoer blijven zitten.
- 5 Druk op **1** als u nog andere instellingen wilt maken (het LCD-scherm toont dan weer het **VERZEND MENU**), of druk op **2** als u klaar bent en verder geen instellingen meer wilt selecteren en ga door naar stap 6.
- 6 Voer het faxnummer in en druk op **Fax Start**. Het faxbericht zal op het door u gespecificeerde tijdstip worden verzonden.

Verzamelen (van uitgestelde batch-transmissies)

Alvorens uitgestelde faxen te verzenden, zal de Brother-faxmachine alle documenten in het geheugen eerst sorteren op bestemming waarnaar en tijdstip waarop ze verzonden moeten worden. Als u Verzamelen **AAN** zet, worden alle faxen die op hetzelfde tijdstip naar dezelfde bestemming verzonden moeten worden, als een enkele transmissie verzonden.

- 1 Druk op **Menu/Set, 2, 2, 4**.
- 2 Druk op  of  om **AAN** (of **UIT**) te selecteren, en druk op **Menu/Set**.
- 3 Druk op **Stop/Eindigen**.

Groepsverzenden

Een groepsverzending is het automatisch verzenden van één faxbericht naar meerdere faxnummers. Met gebruik van de toets **Menu/Set** kan een faxbericht worden gestuurd aan maximaal 8 directkiesnummers (FAX-8070P) en 100 snelkiesnummers en 50 handmatig ingevoerde nummers (dus maximaal 158 voor de FAX-8070P of 150 voor de MFC-9070), mits er geen locaties zijn gebruikt voor Groepsnummer, toegangscodes of creditcard nummers). Hoeveel geheugen er beschikbaar is, hangt echter af van de in het geheugen opgeslagen taken en het aantal locaties dat voor groepsverzenden wordt gebruikt. Als u naar meer dan het maximale aantal beschikbare locaties verzendt, hebt u geen toegang meer tot de functie voor dubbel gebruik en de tijd klok.

De gemakkelijkste manier om een groepsverzending te verzenden, is door eerst een groep samen te stellen van de veel gebruikte directkiesnummers (FAX-8070P) en snelkiesnummers, en deze onder één directkies toets (FAX-8070P) of snelkieslocatie op te slaan. (U kunt maximaal zes groepen opstellen, en snelkiesnummers kunnen in meerdere groepen voorkomen.) Door tussen elke locatie op **Menu/Set** te drukken, kunt u directkiesnummers (FAX-8070P), snelkiesnummers, groepen en handmatige nummers (met gebruik van de kiesnummers) in dezelfde groepsverzending opnemen. Met gebruik van de toets **Zoeken/Snelkiezen** kunnen de gewenste nummers gemakkelijk worden gekozen.

Als de groepsverzending is voltooid, wordt er automatisch groepsverzendingsrapport afgedrukt om u de resultaten te laten weten.

- 1** Plaats het document met de bedrukte zijde naar beneden in de automatische documenteninvoer.
- 2** Voer het gewenste nummer in. U kunt hiervoor de directkies toetsen (FAX-8070P) of de snelkies toetsen gebruiken, of u kunt het nummer zoeken of met de hand invoeren.
Voorbeeld: groepsnummer
- 3** Druk op **Menu/Set**. U wordt gevraagd het volgende nummer in te voeren.
- 4** Voer het volgende nummer in.
Voorbeeld: snelkiesnummer
- 5** Druk op **Menu/Set**.
- 6** Voer het volgende nummer in.
Voorbeeld: handmatig nummer, met gebruik van de kiestoetsen.
- 7** Druk op **Fax Start**.

Nadat het hele bericht is ingelezen, wordt het faxbericht automatisch naar de door u opgegeven faxnummers verzonden.



- Druk tijdens de transmissie op **Stop/Eindigen** als u de huidige groepsverzending wilt annuleren. U wordt dan gevraagd of u alle locaties wilt annuleren, of alleen de locatie waarnaar het bericht op dat moment wordt verzonden.
- Voer de lange kiesnummers in op dezelfde manier als u dat normaal zou doen, maar denk eraan dat elke toets telt als één locatie, zodat het aantal locaties dat u kunt bellen beperkt wordt.
- Als één van de nummers bezet is of er door een andere reden geen contact wordt gekregen, wordt het nummer automatisch opnieuw gekozen.
- Als het geheugen vol is, kunt u op **Stop/Eindigen** drukken om de opdracht af te breken of op **Fax Start** om het gedeelte te verzenden dat reeds in het geheugen is gescand (als er meer dan één pagina is gescand).

Nummergroepen voor het groepsverzenden instellen

Met nummergroepen kunt u een en hetzelfde faxbericht naar een groot aantal nummers sturen met één druk op een directkiestoets en de toets **Fax Start** (FAX-8070P) of door op vijf toetsen te drukken (**Zoeken/Snelkiezen**, **#**, plus de tweecijferige locatie van het snelkiesnummer gevolgd door **Fax Start**). U kunt maximaal zes groepen opslaan onder de directkiestoetsen (FAX-8070P) of de snelkiestoetsen, en de groepsverzending uitvoeren door te drukken op de directkiestoets (FAX-8070P) of op **Zoeken/Snelkiezen**, **#** en de tweecijferige snelkieslocatie (gevolgd door **Fax Start**). **Eerst** moet elk faxnummer als een directkiesnummer of snelkiesnummer worden opgeslagen. **Daarna** combineert u deze nummers in groepen. Elke nummergroep gebruikt een directkiestoets. U kunt maximaal zes kleine nummergroepen hebben, of maximaal 107 (FAX-8070P) of 99 (MFC-9070) nummers toewijzen aan één grote groep. (Zie *Directkiesnummers opslaan* (alleen voor de FAX-8070P), pagina 24 en *Snelkiesnummers opslaan*, pagina 25.)

- 1** Voor de FAX: druk op **Menu/Set**, **2**, **3**, **3**.
Voor de MFC: druk op **Menu/Set**, **2**, **3**, **2**.

Op de FAX-8070P, toont de LCD



Op de MFC-9070, toont de LCD



- 2** De groep als een snelkiesnummer opslaan.

Druk op **Zoeken/Snelkiezen**, voer het tweecijferige nummer in van de locatie waar u het groepsnummer wilt opslaan, en druk vervolgens op **Menu/Set**. (Bijvoorbeeld: druk op **Zoeken/Snelkiezen**, **07**.)

—of—

De groep als een directkiesnummer opslaan.

Voor de FAX-8070P: druk op de directkiestoets waar u het groepsnummer wilt opslaan, en druk vervolgens op **Menu/Set**. (Bijvoorbeeld: druk op directkiestoets **2**.)

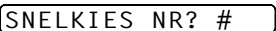

- 3** Gebruik de kiestoetsen om het groepsnummer in te voeren, en druk vervolgens op **Menu/Set**. (Bijvoorbeeld: druk op **1** voor Groep 1.)

- 4** Als u directkiesnummers of snelkiesnummers in een groep wilt opnemen, voert u deze in zoals u zou doen als u het betreffende nummer wilt kiezen. Bijvoorbeeld: voor directkiestoets **5** drukt u op directkiestoets **5**. Voor snelkieslocatie **09** drukt u op **Zoeken/Snelkiezen** en vervolgens op kiestoetsen **0** en **9**. Op het LCD-scherm staat *05, #09.

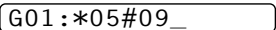

- 5** Druk op **Menu/Set**. U wordt gevraagd een naam in te voeren.
- 6** Gebruik de kiestoetsen om een naam voor de groep in te voeren (bijvoorbeeld NIEUWE KLANTEN) en druk op **Menu/Set**. (Zie *Tekst invoeren*, pagina 151.)
- 7** Druk op **Stop/Eindigen**.



U kunt een lijst afdrukken van alle ingevoerde directkiesnummers en snelkiesnummers. De groepsnummers staan in de kolom "**Groep**". (Zie *Rapporten afdrukken*, pagina 39.)



Een opdracht annuleren terwijl het document wordt gescand

Door op **Stop/Eindigen** te drukken, kunt u een faxopdracht annuleren terwijl het document wordt gescand. Druk nogmaals op **Stop/Eindigen** om het document uit de machine uit te voeren.

Een taak in de wachtlijst controleren en annuleren

Taken die u in de wachtlijst hebt geplaatst, zoals uitgestelde faxtransmissies en uitgestelde pollingtaken, kunnen desgewenst geannuleerd worden.

Als de machine inactief is:

- 1** Druk op **Menu/Set, 2, 6**.
Op het LCD-scherm verschijnen alle taken die in de wachtlijst staan. Als er niets in de wachtlijst staat, verschijnt de melding **GEEN OPDRACHTEN**.
- 2** Als er meer dan een taak in de wachtlijst staat, gebruikt u  of  om de te annuleren taak te selecteren. Druk op **Menu/Set** zodra de gewenste taak op het LCD-scherm staat. Als er slechts één taak in de wachtrij staat, gaat u door naar stap 3.
- 3** Druk op **1** om de taak te annuleren, of druk op **2** om af te sluiten zonder een taak te annuleren. Herhaal stap 2 als u nog een taak wilt annuleren.
- 4** Druk op **Stop/Eindigen**.



- Door stap 1 en 2 uit te voeren, kunt u controleren welke taken nog in de wachtrij staan.

Beveiligd Geheugen

Met deze functie kunt u voorkomen dat onbevoegden toegang krijgen tot uw faxmachine. Als deze functie is geactiveerd, zijn de meeste functies geblokkeerd. De volgende functies blijven echter wel beschikbaar.



- Ontvangst in geheugen (beperkt door de hoeveelheid beschikbaar geheugen)
- Uitgestelde verzendingen die reeds zijn geprogrammeerd*
- Polling*
- Fax Doorzenden*
- Opvragen Op Afstand

* Mits ingesteld voordat Beveiligd Geheugen werd geactiveerd.

Beveiligd Geheugen gebruiken

Voor het activeren en uitschakelen van Beveiligd Geheugen is een wachtwoord nodig.

Het wachtwoord voor Beveiligd Geheugen voor de eerste keer instellen



- 1 Druk op **Menu/Set, 2, 0, 1.** NIEUW W.W. : XXXX
- 2 Voer een wachtwoord van vier cijfers in.
- 3 Druk op **Menu/Set.**
U wordt gevraagd het wachtwoord in te voeren. NOGMAALS : XXXX
- 4 Voer het wachtwoord opnieuw in en druk op **Menu/Set.**
- 5 Druk op  of  om **INTEL BEVEILIG** te selecteren.
- 6 Druk op **Menu/Set.**
U wordt gevraagd het wachtwoord in te voeren. WACHTWOORD : XXXX
- 7 Voer het viercijferige wachtwoord in en druk vervolgens op **Menu/Set.**
Dit is hetzelfde als het wachtwoord dat reeds in de machine is opgeslagen.

Op het LCD-scherm verschijnt twee seconden lang de melding **GEACCEPTEERD**, gevolgd door **BEVEILIGING MODE**. De geheugenbeveiliging is nu geactiveerd.





Als u in stap 7 een verkeerd wachtwoord invoert, verschijnt op het LCD-scherm de melding **FOUT WACHTW..** Na twee seconden verschijnt op het LCD-scherm weer de datum en de tijd. Begin opnieuw vanaf stap 5 om de geheugenbeveiliging te activeren.

Het wachtwoord voor Beveiligd Geheugen wijzigen

- 1 Druk op **Menu/Set, 2, 0, 1.**
- 2 Druk op  of  om **WACHTWOORD** te selecteren.
- 3 Druk op **Menu/Set.**
U wordt gevraagd het oude wachtwoord in te voeren. HUIDIG W.W. : XXXX
- 4 Voer het huidige wachtwoord in.
- 5 Druk op **Menu/Set.** NIEUW W.W. : XXXX
- 6 Voer een nieuw wachtwoord van vier cijfers in.
- 7 Druk op **Menu/Set.**
U wordt gevraagd het nieuwe wachtwoord nogmaals in te voeren. NOGMAALS : XXXX
- 8 Voer het wachtwoord opnieuw in en druk op **Menu/Set.**
- 9 Druk op **Stop/Eindigen.**

Beveiligd Geheugen activeren

- 1 Druk op **Menu/Set, 2, 0, 1**.
- 2 Druk op  of  om **INTEL BEVEILIG** te selecteren.
- 3 Druk op **Menu/Set**.
U wordt gevraagd het wachtwoord in te voeren.
- 4 Voer het viercijferige wachtwoord in en druk vervolgens op **Menu/Set**.
Dit is hetzelfde als het wachtwoord dat reeds in de machine is opgeslagen.

WACHTWOORD : XXXX

Op het LCD-scherf verschijnt twee seconden lang de melding **GEACCEPTEERD**, gevolgd door **BEVEILIGING MODE**. De geheugenbeveiliging is nu geactiveerd.



Als u in stap 4 een verkeerd wachtwoord invoert, verschijnt op het LCD-scherf de melding **FOUT WACHTW..** Na twee seconden verschijnt op het LCD-scherf weer de datum en de tijd. Begin opnieuw vanaf stap 1 om de geheugenbeveiliging te activeren.

Beveiligd Geheugen uitschakelen

- 1 Als de geheugenbeveiliging is geactiveerd, drukt u op **Menu/Set**.
- 2 Voer het viercijferige wachtwoord in en druk op **Menu/Set**.

WACHTWOORD : XXXX

Op het LCD-scherf verschijnt twee seconden lang de melding **GEACCEPTEERD**, gevolgd door de datum en de tijd. De geheugenbeveiliging is nu uitgeschakeld.



Als u in stap 2 een verkeerd wachtwoord invoert, verschijnt op het LCD-scherf de melding **FOUT WACHTW..** Na twee seconden verschijnt op het LCD-scherf weer de melding **BEVEILIGING MODE**. Begin opnieuw vanaf stap 1 om de geheugenbeveiliging uit te schakelen.

Neem contact op met uw Brother-dealer als u uw wachtwoord bent vergeten.

Werken met een extern of een tweede toestel

Een extern toestel is een telefoon die op uw faxmachine is aangesloten (op de EXT-ingang van de faxmachine of op de stekker in het telefoonstopcontact).

Een tweede toestel is een telefoon die op hetzelfde nummer is aangesloten als uw faxmachine, maar de stekker ervan is in een ander telefoonstopcontact gestoken. Uw faxmachine is bijvoorbeeld aangesloten in uw studeerkamer, maar u hebt in de keuken ook een toestel op uw telefoonlijn aangesloten (met hetzelfde telefoonnummer als uw fax). Zo kunt u de telefoon dan in de keuken opnemen en het telefoontje overzetten naar uw faxmachine als het een faxbericht betreft.

Als u een faxoproep beantwoordt vanaf een extern of een tweede toestel, kunt u deze oproep doorverbinden naar uw faxmachine. Hiervoor gebruikt u de code voor activeren * 5 1. De machine begint de fax dan te ontvangen. Als u **FAX WAARNEMEN** instelt op **AAN**, hoeft u niet op * 5 1 te drukken, u houdt gewoon de hoorn in uw hand en wacht een paar seconden. (Zie *Fax Waarnemen (met een externe telefoon)*, pagina 33.)

Als de faxmachine een normaal telefoontje aanneemt en het dubbele belsignaal geeft, voert u de code voor uitschakelen in (**# 5 1**) in om het telefoontje op een tweede toestel aan te nemen. De code voor uitschakelen wordt alleen gebruikt in de stand Fax/Tel (F/T). (U moet de code voor het op afstand activeren via **Menu/Set, 2, 1, 4** instellen op **AAN** om de code * 5 1 of # 5 1 te kunnen gebruiken.)

Als u een telefoontje aanneemt en u niets hoort, betreft het hoogstwaarschijnlijk een inkomend faxbericht. Als u het telefoontje op een tweede toestel aannam, drukt u op * 5 1, en wacht u totdat u het tjirpende geluid hoort, pas dan mag u ophangen. Op een extern toestel drukt u op * 5 1 en wacht u totdat de verbinding is verbroken (op het LCD-scherm van de faxmachine staat **ONTVANGST**), pas dan mag u ophangen. De beller moet op start drukken om de fax te verzenden.



Als u per ongeluk de hoorn van een tweede toestel opneemt terwijl er een faxbericht binnenkomt, wordt de transmissie onderbroken of zullen sommige delen onleesbaar zijn.

De code voor activeren op afstand kan ook door bellers worden gebruikt. Als u een extern antwoordapparaat gebruikt, moet uw uitgaande bericht eindigen met de mededeling “Druk op * 5 1 om een fax te sturen”. (Zie *Uitgaand bericht van antwoordapparaat*, pagina 6.)

Uitsluitend voor de stand Fax/Telefoon

Als de faxmachine in de stand Fax/Tel staat, wordt de dubbele bel gebruikt om aan te geven dat het een normaal telefoontje betreft. Als u bij de machine bent, neemt u de hoorn van de externe telefoon van de haak en drukt u op **Telefoon** om de telefoon aan te nemen.

Als u zich bij een tweede toestel bevindt, moet u de hoorn tijdens het overgaan van de dubbele bel opnemen en tussen twee dubbele belsignalen in op **# 5 1** drukken. Als u niets hoort, of als iemand probeert een fax te sturen, drukt u op * 5 1 om het telefoontje naar de faxmachine over te zetten.



De code voor het op afstand activeren inschakelen en de codes voor afstandsbediening wijzigen

Het is mogelijk dat de codes voor het op afstand activeren en/of uitschakelen op bepaalde telefoonsystemen niet werken. De code voor het activeren is in de fabriek ingesteld op * 5 1 en die voor het op afstand uitschakelen op # 5 1.



Als de verbinding telkens wordt verbroken wanneer u probeert om op afstand toegang te krijgen tot uw antwoordapparaat, is het raadzaam om andere codes voor activeren en uitschakelen te kiezen. Verander bijvoorbeeld de code voor activeren van * 5 1 in ### en de code voor uitschakelen van # 5 1 in 1 1 1. Voor de codes voor activeren, uitschakelen en toegang op afstand moeten verschillende combinaties worden gekozen.

De codes voor afstandsbediening inschakelen en wijzigen

- 1** Druk op **Menu/Set, 2, 1, 4**.
- 2** Druk op  of  om **AAN** (of **UIT**) te selecteren, en druk op **Menu/Set** zodra de gewenste optie op het LCD-scherf staat.
- 3** Indien gewenst, kunt u een nieuwe code voor activeren op afstand invoeren. Druk vervolgens op **Menu/Set**.
- 4** Indien gewenst, kunt u een nieuwe code voor uitschakelen op afstand invoeren. Druk vervolgens op **Menu/Set**.
- 5** Druk op **Stop/Eindigen**.



Pollen is het opvragen van faxberichten van een andere faxmachine. U kunt uw faxmachine gebruiken om andere machines te pollen, of u kunt de andere partij vragen uw faxmachine te pollen.

Allereerst moeten beide partijen hun faxmachines zo instellen, dat er gepolld kan worden. De partij die uw faxmachine belt om documenten op te vragen, betaalt voor het telefoontje. Als u de faxmachine van derden belt om daar documenten op te vragen, betaalt u het telefoontje. (Zie *Verzend Pollen*, pagina 53.)





Sommige faxmachines reageren niet op de polling-functie.

Ontvang Pollen

Ontvang Pollen betekent dat u een andere faxmachine belt om daar documenten op te vragen.

Ontvang Pollen instellen (Standaard)



- 1 Druk op **Menu/Set, 2, 1, 8**.
- 2 Druk op  of  om **STANDAARD** te selecteren en druk op **Menu/Set**.
- 3 Voer het te pollen faxnummer in en druk op **Fax Start**.
Op het LCD-scherm verschijnt de melding
GEEF FAX NUMMER
KIEZEN #XXX.

Beveiligd pollen

Met Beveiligd Pollen kunt u voorkomen dat uw documenten in verkeerde handen terechtkomen wanneer de faxmachine in de polling-wachtstand staat. U kunt Beveiligd Pollen uitsluitend met andere Brother-faxmachines gebruiken. Op de machine die uw documenten opvraagt, moet uw viercijferige beveiligingscode worden ingevoerd.



Ontvang Pollen met beveiligingscode instellen

Het is belangrijk dat u dezelfde beveiligingscode gebruikt als de andere partij.

- 1 Druk op **Menu/Set, 2, 1, 8**.
- 2 Druk op  of  om **BEVEILIG** te selecteren en druk op **Menu/Set**.
- 3 Voer een viercijferige beveiligingscode in.
Dit nummer moet hetzelfde zijn als het beveiligingscode van de faxmachine die u gaat pollen.
- 4 Druk op **Menu/Set**.
- 5 Voer het te pollen faxnummer in.
GEEF FAX NUMMER
- 6 Druk op **Fax Start**.

Uitgesteld Ontvang Pollen instellen

U kunt uw machine zo instellen, dat zij op een later tijdstip gaat pollen.

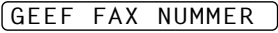

- 1 Druk op **Menu/Set, 2, 1, 8**.
- 2 Druk op  of  om **TIJDKLOK** te selecteren en druk op **Menu/Set**.
- 3 U wordt gevraagd in te voeren om hoe laat de polling moet worden uitgevoerd.
- 4 Voer in 24-uurs formaat in om hoe laat u het pollen wilt starten.
Om het pollen 's avonds om kwart voor tien te starten, voert u bijvoorbeeld 21:45 in.
- 5 Druk op **Menu/Set**. U wordt gevraagd het faxnummer dat u wilt pollen in te voeren.
- 6 Voer het gewenste faxnummer in en druk op 
Fax Start.
De faxmachine begint op het door u gespecificeerde tijdstip met het pollen.



U kunt deze functie voor slechts één nummer instellen.

Opeenvolgend pollen



Bij Opeenvolgend Pollen vraagt uw machine in één bewerking documenten van diverse andere locaties op. In stap 6 specificeert u van welke nummers er documenten opgevraagd moeten worden. Nadat alle nummers gepolld zijn, wordt een rapport afgedrukt.

- 1 Druk op **Menu/Set, 2, 1, 8**.
- 2 Druk op  of  om **STANDAARD, BEVEILIG** of **TIJDKLOK** te selecteren, en druk op **Menu/Set** zodra de gewenste optie op het LCD-scherm staat.
- 3 Als u **STANDAARD** hebt geselecteerd, gaat u naar stap 4.
 - Als u **BEVEILIG** hebt geselecteerd, voert u een viercijferig nummer in en drukt u op **Menu/Set**, waarna u doorgaat naar stap 4.
 - Als u **TIJDKLOK** hebt geselecteerd, voert u in 24-uurs formaat in om hoe laat met pollen moet worden begonnen, waarna u op **Menu/Set** drukt en doorgaat naar stap 4.
- 4 Specificeer de te pollen faxnummers. U kunt de directkiestoetsen (FAX-8070P) en de snelkiestoetsen gebruiken, een groep gebruiken, of u kunt de nummers zoeken of met de hand invoeren (zie *Nummergroepen voor het groepsverzenden instellen*, pagina 45). Druk tussen elke locatie op **Menu/Set**.
- 5 Druk op **Fax Start**.
Elk nummer of elk groepsnummer wordt op volgorde gekozen en de documenten worden op de betreffende faxmachines opgevraagd.

Verzend Pollen

Verzend Pollen instellen (Standaard)



Verzend Pollen betekent dat uw faxmachine met een document in de invoer wacht totdat ze door een ander faxapparaat wordt gebeld om dit document op te vragen.

- 1 Plaats het document met de bedrukte zijde naar beneden in de automatische documenteninvoer.
- 2 Druk op **Menu/Set, 2, 2, 6**.
- 3 Druk op  of  om **STANDAARD** te selecteren, en druk op **Menu/Set**. Het LCD-schermbetoon geeft het volgende weer:

1 . DOC	2 . GEHEUGEN
---------	--------------
- 4 Druk op **1** om **DOC** te selecteren als u wilt dat de machine het gedrukte document pas scant op het moment dat ze wordt gepolld,—of—Druk op **2** om **GEHEUGEN** te selecteren.
- 5 Druk op **1** als u nog andere instellingen wilt maken (het LCD-schermbetoon toont dan weer het **VERZEND MENU**), of druk op **2** als u klaar bent en verder geen instellingen meer wilt selecteren. U kunt nu doorgaan naar stap 8.
- 6 Druk op **Fax Start**.

Verzend Pollen instellen met een beveiligingscode

Als u **POLLING:BEVEILIG** activeert, moet eenieder die uw faxmachine polt een beveiligingscode invoeren om documenten te kunnen opvragen.

- 1 Plaats het document met de bedrukte zijde naar beneden in de automatische documenteninvoer.
- 2 Druk op **Menu/Set, 2, 2, 6**.
- 3 Druk op  of  om **BEVEILIG** te selecteren, en druk op **Menu/Set**.
- 4 Voer een viercijferig nummer in, en druk op **Menu/Set**. Het LCD-schermbetoon geeft het volgende weer:

1 . DOC	2 . GEHEUGEN
---------	--------------
- 5 Druk op **1** om **DOC** te selecteren als u wilt dat de machine het gedrukte document pas scant op het moment dat ze wordt gepolld,—of—Druk op **2** om **GEHEUGEN** te selecteren.
- 6 Druk op **1** als u nog andere instellingen wilt maken (het LCD-schermbetoon toont dan weer het **VERZEND MENU**), of druk op **2** als u klaar bent en verder geen instellingen meer wilt selecteren en ga door naar stap 7.
- 7 Druk op **Fax Start** en wacht totdat uw documenten worden opgevraagd.





U kunt Beveiligd Pollen uitsluitend met andere Brother-faxmachines gebruiken.

9 Opties voor afstandsbediening

Fax Opslaan instellen

Zet deze functie **AAN** als u wilt dat inkomende faxberichten in het geheugen worden opgeslagen. U kunt dan functies als Fax Doorzenden en Op Afstand Opvragen gebruiken.

- 1 Druk op **Menu/Set, 2, 5, 2**.
- 2 Druk op  of  om **AAN** of **UIT** te selecteren, en druk op **Menu/Set** zodra de gewenste optie op het LCD-scherm staat.
- 3 Druk op **Stop/Eindigen**.



Als er faxberichten in het geheugen zitten en u de functie Fax Opslaan uitschakelt, wordt u gevraagd of u alle opgeslagen faxberichten wilt wissen.

Als u op **1** drukt, worden alle faxberichten gewist en wordt de functie Fax Opslaan uitgeschakeld. Als de gegevens in het geheugen nog niet zijn afgedrukt, worden deze eerst afgedrukt en vervolgens gewist. Als u op **2** drukt, worden de faxberichten niet gewist en blijft Fax Opslaan geactiveerd.

Back-up print

Als u **FAX OPSLAAN** hebt ingesteld op **AAN**, zal de machine alle faxberichten die in het geheugen worden ontvangen automatisch afdrukken. Dit is voor alle zekerheid, zodat u geen berichten verliest als de stroom zou uitvallen.



Fax Doorzenden



Om Fax Doorzenden te kunnen gebruiken, moet de functie Fax Opslaan zijn geactiveerd.

Een nummer programmeren waarnaar faxberichten worden doorgestuurd

Wanneer de functies Fax Doorzenden en Fax Opslaan zijn ingesteld op **AAN**, worden inkomende faxberichten eerst in het geheugen opgeslagen. Vervolgens kiest de faxmachine het door u geprogrammeerde faxnummer en wordt het bericht naar dat nummer doorgestuurd. U kunt het nummer waarnaar faxen worden doorgestuurd vanaf een externe locatie wijzigen. (Zie *Het nummer wijzigen waarnaar faxberichten worden doorgestuurd*, pagina 57.)

- 1 Druk op **Menu/Set, 2, 5, 1**.
- 2 Druk op  of  om **AAN** te selecteren, en druk op **Menu/Set**.
U wordt gevraagd om het nummer in te voeren waarnaar de faxberichten moet worden doorgestuurd.
- 3 Voer het nummer in (maximaal 20 tekens), en druk op **Menu/Set**.
- 4 Druk op **Stop/Eindigen**.



U kunt uw machine ook vanaf een externe locatie bellen om deze functie te activeren, of om het nummer te wijzigen waarnaar faxen worden doorgestuurd.

De code voor toegang op afstand wijzigen

Zodra de faxmachine opneemt, toetst u uw code voor toegang op afstand in, zodat u vanaf de externe locatie toegang krijgt tot de functies van de machine. De code voor toegang op afstand is in de fabriek ingesteld op **1 5 9 ***, maar u kunt hem desgewenst wijzigen.

- 1 Druk op **Menu/Set, 2, 5, 3**.
- 2 Voer een driecijferig nummer in (000-998), en druk op **Menu/Set**.
Het sterretje (*) kan niet worden gewijzigd. Zorg ervoor dat u een andere code kiest dan de code voor het op afstand activeren of uitschakelen.
- 3 Druk op **Stop/Eindigen**.

Op Afstand Opvragen

Uw code voor toegang op afstand gebruiken

Om op afstand uw faxberichten op te vragen, moet u uw machine vanaf een toetstelefoon bellen. U kunt uw faxberichten dan tevens naar een andere faxmachine laten sturen. Als u bijvoorbeeld in een hotel verblijft waar geen faxmachine op de kamer staat, kunt u het nummer invoeren van de faxmachine van de receptie van het hotel.

- 1 Kies op een toetstelefoon het nummer van uw faxmachine.
- 2 Zodra u de toon van uw faxmachine hoort, toetst u uw code voor toegang op afstand in (deze code is in de fabriek ingesteld op **1 5 9 ***).
- 3 De faxmachine geeft aan of er faxberichten zijn ontvangen:
1 lange toon = faxbericht(en) ontvangen
geen toon = geen faxberichten ontvangen
- 4 Uw faxmachine geeft twee korte piepjes om aan te geven dat u een opdracht moet invoeren. Als u na 30 seconden nog geen opdracht invoert, wordt de verbinding verbroken. Als u een ongediende opdracht invoert, hoort u drie piepjes.
- 5 Als u klaar bent, drukt u op **9 0** om de machine terug te stellen.
- 6 Hang op.

Opdrachten voor afstandsbediening

U kunt uw faxmachine bedienen met behulp van onderstaande opdrachten voor afstandsbediening. Wanneer u uw faxmachine opbelt en de code voor toegang op afstand invoert (deze code is in de fabriek ingesteld op **1 5 9 ***), hoort u twee korte piepjes om aan te geven dat u een opdracht moet invoeren.

De instellingen voor Fax Doorzenden wijzigen

Druk op **9 5**

Druk op een van de volgende nummers

op **1**—om Fax Doorzenden uit te zetten

op **2**—om Fax Doorzenden aan te zetten

Een nummer voor Fax Doorzenden programmeren—Druk op **4**. Fax Doorzenden wordt nu automatisch ingesteld op AAN.

op **6**—om Fax Opslaan aan te zetten

Schakel Fax Opslaan UIT—Druk op **7**. (Dit is alleen mogelijk als er op dit ogenblik geen faxen zijn opgeslagen in het geheugen, of als alle faxen uit het geheugen zijn gewist via de opdrachten voor afstandsbediening **9 6 3**).

Een fax opvragen of wissen

Druk op **9 6**

Druk op een van de volgende nummers

Alle faxen ontvangen—Druk op **2**, voer vervolgens het faxnummer van het externe toestel in en druk op **# #**. Na de piep legt u de hoorn op de haak en wacht u een ogenblik.

Alle faxberichten wissen—Druk op **3**. Als de gegevens die in het geheugen zijn opgeslagen nog niet werden afgedrukt, worden deze eerst afgedrukt en vervolgens gewist.

Controleren of er faxberichten zijn ontvangen

Druk op **9 7**

druk vervolgens op 1.

1 lange toon—Faxberichten ontvangen.

3 korte piepjes—geen faxberichten ontvangen

Wijzig Ontvangststand

Druk op **9 8**

Druk dan

op **1**—voor **Antwoordapparaat**

op **2**—voor **Fax/Telefoon**

op **3**—voor **Alleen fax**

Afstandsbediening afsluiten

Druk op **9 0**

Faxberichten opvragen

- 1 Kies het nummer van uw faxmachine.
- 2 Voer na het piepje onmiddellijk uw code voor toegang op afstand in (de fabrieksinstelling is **1 5 9 ***).
- 3 Zodra u twee korte piepjes hoort, toetst u met de kiestoetsen **9 6 2** in.
- 4 Toets met de kiestoetsen het nummer in van de externe faxmachine waarnaar de faxberichten moeten worden afgedrukt (maximaal 20 tekens) en druk op **# #**.



U kunt * en # niet als kiesnummers gebruiken, maar u kunt # wel gebruiken om een pauze in een nummer in te lassen.

- 5 Wacht totdat u het piepje hoort, hang op en wacht op uw faxbericht(en).
De machine belt het andere apparaat en stuurt de ontvangen documenten. Het externe apparaat drukt uw faxberichten af.

Het nummer wijzigen waarnaar faxberichten worden doorgestuurd

U kunt vanaf een externe toetstelefoon/faxmachine het nummer wijzigen waarnaar uw faxberichten moeten worden doorgestuurd.

- 1 Kies het nummer van uw faxmachine.
- 2 Voer na het piepje onmiddellijk uw code voor toegang op afstand in (de fabrieksinstelling is **1 5 9 ***).
- 3 Zodra u twee korte piepjes hoort, toetst u met de kiestoetsen **9 5 4** in.
- 4 Toets met de kiestoetsen het nieuwe nummer in waarnaar de faxberichten moeten worden doorgestuurd en druk op **# #**.



U kunt * en # niet als kiesnummers gebruiken, maar u kunt # wel gebruiken om een pauze in een nummer in te voegen. Als uw faxmachine is aangesloten op een centrale (PBX), drukt u eerst op # pas dan kiest u het nummer van uw faxmachine. De toets # werkt op dezelfde wijze als de toets **Intern**.

- 5 Zodra u het piepje van uw faxmachine hoort, hangt u op.

Basisbewerkingen

De machine als een copier gebruiken

U kunt uw machine als een fotokopieermachine gebruiken en maximaal 99 kopieën van een document maken.

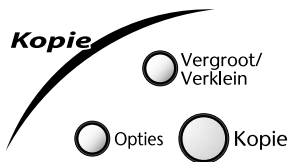

Tijdens het kopiëren **NIET** aan het papier trekken. Als u wilt annuleren, drukt u op **Stop/Eindigen**. Druk nogmaals op **Stop/Eindigen** om het origineel uit te werpen.

De machine begint op ongeveer 4 mm van de rand van het papier te scannen.

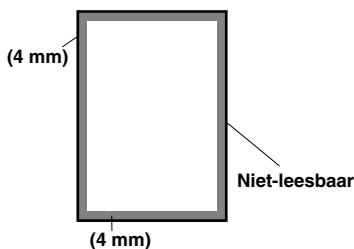

Een kopie maken

- 1 Plaats het document met de bedrukte zijde naar beneden in de automatische documenteninvoer.
- 2 Druk op **Kopie**.



Als u wilt stoppen, drukt u op **Stop/Eindigen**. Druk nogmaals op **Stop/Eindigen** om het origineel uit te werpen.

Meerdere kopieën maken

- 1 Plaats het document met de bedrukte zijde naar beneden in de automatische documenteninvoer.
- 2 Gebruik de kiestoetsen om het aantal gewenste kopieën in te voeren.
Druk bijvoorbeeld op **3, 8** voor 38 kopieën.
- 3 Druk op **Kopie**.



Druk op de toets **Opties** als u de kopieën wilt sorteren. (Zie *Meerdere kopieën sorteren (Alleen voor de MFC-9070)*, pagina 61.)

De melding Geheugen vol

Als het geheugen tijdens het kopiëren vol raakt, verschijnt op het LCD-scherm de volgende melding:

GEHEUGEN VOL

Als u een document kopieert dat uit meerdere pagina's bestaat en het geheugen tijdens het scannen van de eerste pagina vol raakt, drukt u op **Stop/Eindigen** om het kopiëren te annuleren. Begin opnieuw, maar kopieer ditmaal slechts één pagina. Als het geheugen vol raakt tijdens het scannen van één van de volgende pagina's van een document, kunt u op **Kopie** drukken om het reeds ingelezen gedeelte te kopiëren,—of—Drukt u op **Stop/Eindigen** om het kopiëren te annuleren. Voordat u verdergaat, moet u geheugen vrijmaken. Hiertoe dient u een aantal in het geheugen opgeslagen faxberichten te wissen.



Als u meer geheugen wilt vrijmaken, kunt u Fax Opslaan uitschakelen,—of—In het geheugen opgeslagen faxberichten afdrukken. (Zie *Fax Opslaan instellen*, pagina 54.)

Tijdelijke kopieerinstellingen

Met de toetsen **Vergroot/Verklein** en **Opties** kunt u kopieën snel vergroten of verkleinen, of de kopieerkwaliteit verbeteren. Met deze toetsen maakt u tijdelijke instellingen, en de machine schakelt na het kopiëren weer over naar de standaardinstellingen.

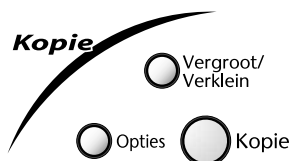



Kopiëren met verschillende instellingen









Voor de beste resultaten kunt u experimenteren met combinaties van verschillende instellingen.

Nadat u met de toets **Vergroot/Verklein** of **Opties** de gewenste instellingen hebt gemaakt, geeft het LCD-scherm het volgende weer:



- Druk op  of  als u nog andere instellingen wilt maken,—of—Druk op **Kopie** als u verder geen instellingen meer wilt maken.

Vergrote of verkleinde kopieën maken (tijdelijke instellingen)

- 1 Plaats het document met de bedrukte zijde naar beneden in de automatische documenteninvoer.
- 2 Voer met de kiestoetsen in hoeveel kopieën u wilt maken,—of—Gebruik de standaardwaarde (01).
- 3 Druk op **Vergroot/Verklein**.
- 4 Druk op  of  om een vergrotings- of verkleiningspercentage te kiezen.
U kunt verkleinen tot **71%** of **50%** van de grootte van het origineel door te drukken op de toets .
—of—
U kunt vergroten tot **141%**, **150%**, **200%** door te drukken op de toets .
—of—
U kunt op  of  drukken om **HANDM.** te selecteren, waarna u op **Menu/Set** drukt en met de kiestoetsen een vergrotings- of verkleiningspercentage invoert tussen 50% en 200%.
Druk bijvoorbeeld op **5, 3** als u 53% wilt gebruiken
- 5 Druk op **Menu/Set**.
- 6 Druk op **Kopie**—of—Druk op  of  als u nog andere instellingen wilt maken.



Speciale kopieeropties (2 op 1 of 4 op 1 kopiëren) kunnen niet worden gebruikt als u op **Vergroot/Verklein** hebt gedrukt.

De toets Opties gebruiken







Met de toets **Opties** kunt u de instellingen voor het kopiëren wijzigen, zoals contrast, sorteren en speciale kopieeropties **die alleen voor de volgende kopie gelden**.

Druk op **Opties**.

Druk op Opties	Menuopties	Opties	Fabrieksinstelling
 Opties	AANT. KOPIEËN:	AANT. KOPIEËN:XX	01
	KOPIE STAND	AUTO/TEKST/FOTO	AUTO
	CONTRAST	- ■ ■ ■ ■ ■ ■ +	- ■ ■ ■ ■ □ □ +
	STAPEL/SORTEER	STAPEL/SORT.	STAPEL
	SPECIALE OPTIE	2 OP 1/4 OP 1/UIT	UIT







Kopieerstand (Soort origineel)

U kunt selecteren met welke resolutie het origineel gekopieerd moet worden. De standaardinstelling is **AUTO**, die geschikt is voor originelen met zowel tekst als foto's. **TEKST** wordt gebruikt voor originelen met alleen tekst. **FOTO** wordt gebruikt voor het kopiëren van foto's.







- 1 Plaats het document met de bedrukte zijde naar beneden in de automatische documenteninvoer.
- 2 Voer met de kiestoetsen in hoeveel kopieën u wilt maken (maximaal 99).
- 3 Druk op **Opties** en  of  om **KOPIE STAND** te selecteren, en druk vervolgens op **Menu/Set**.
- 4 Druk op  of  om te selecteren wat voor document u gaat kopiëren (**AUTO**, **TEKST** of **FOTO**), en druk vervolgens op **Menu/Set**.
- 5 Druk op **Kopie—of—**Druk op  of  als u nog andere instellingen wilt maken.

Contrast voor kopiëren

U kunt het contrast afstellen, zodat u lichtere of donkerdere kopieën kunt maken.







- 1 Plaats het document met de bedrukte zijde naar beneden in de automatische documenteninvoer.
- 2 Voer met de kiestoetsen in hoeveel kopieën u wilt maken (maximaal 99).
- 3 Druk op **Opties** en  of  om **CONTRAST**, te selecteren, en druk vervolgens op **Menu/Set**.
- 4 Druk op  om de kopie lichter te maken, of op  om de kopie donkerder te maken, en druk vervolgens op **Menu/Set**.
- 5 Druk op **Kopie—of—**Druk op  of  als u nog andere instellingen wilt maken.

Meerdere kopieën sorteren (Alleen voor de MFC-9070)

- 1 Plaats de documenten met de bedrukte zijde naar beneden in de automatische documenteninvoer.
- 2 Voer met de kiestoetsen in hoeveel kopieën u wilt maken (maximaal 99).
- 3 Druk op **Opties** en  of  om **STAPEL/SORTEER**, te selecteren, en druk vervolgens op **Menu/Set**.
- 4 Druk op  of  om **SORT**. te selecteren, en druk op **Menu/Set**.
- 5 Druk op **Kopie—of—**Druk op  of  als u nog andere instellingen wilt maken.

Speciale kopieeropties

U kunt papier besparen door twee of vier pagina's op één vel te kopiëren.

- 1 Plaats het document met de bedrukte zijde naar beneden in de automatische documenteninvoer.
- 2 Voer met de kiestoetsen in hoeveel kopieën u wilt maken.
- 3 Druk op **Opties** en  of  om **SPECIALE OPTIE**, te selecteren, en druk vervolgens op **Menu/Set**.
- 4 Druk op  of  om **2 OP 1** of **4 OP 1** of **UIT** te selecteren, en druk op **Menu/Set**.
- 5 Druk op **Kopie**—of—Druk op  of  als u nog andere instellingen wilt maken.

2 op 1

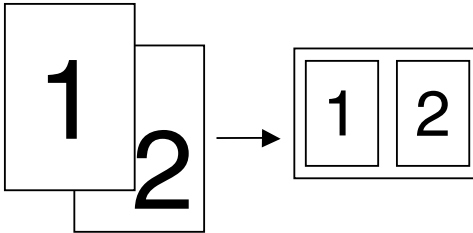

4 op 1

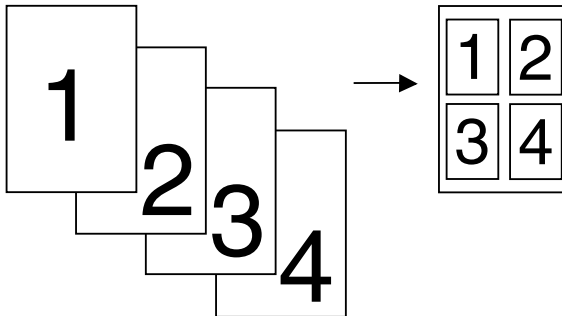



Speciale kopieeropties (2op1 of 4op1 kopiëren) zijn niet beschikbaar als u op **Vergroot/Verklein** hebt gedrukt

Kopieerkwaliteit – Standaardinstellingen

De standaardinstellingen wijzigen

Druk op **Menu/Set, 3** om de standaardinstellingen van de kopieermodus te wijzigen. Deze instellingen blijven van kracht totdat u op **Menu/Set** drukt om ze weer te wijzigen. Stel de kopieermodus en de contrastinstellingen af.

In onderstaand schema wordt geïllustreerd hoe u op een cijfer kunt drukken om kopieerinstellingen te wijzigen. Druk op  of  om door de opties voor de verschillende instellingen te bladeren. Druk op **Menu/Set** om een gekozen optie vast te leggen. Druk op **Stop/Eindigen**, of druk op  om de volgende instelling die u wilt wijzigen te selecteren.

Druk op **Menu/Set**, en druk op **3**.

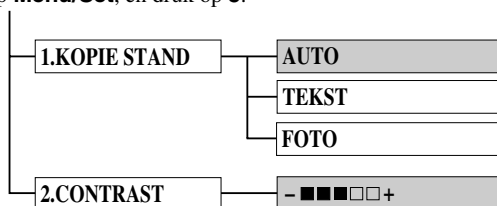

 is standaard



Kopieerstand (soort origineel)

U kunt selecteren met welke resolutie het origineel gekopieerd moet worden. De standaardinstelling is **AUTO**, die geschikt is voor originelen met zowel tekst als foto's. **TEKST** wordt gebruikt voor originelen met alleen tekst. **FOTO** wordt gebruikt voor het kopiëren van foto's.

- 1 Druk op **Menu/Set, 3, 1**.
- 2 Druk op  of  om te selecteren wat voor document u gaat kopiëren (**AUTO**, **TEKST** of **FOTO**), en druk vervolgens op **Menu/Set**.
- 3 Druk op **Stop/Eindigen**.

De helderheid van de kopie instellen

U kunt het contrast afstellen, zodat u lichtere of donkerdere kopieën kunt maken.

- 1 Druk op **Menu/Set, 3, 2**.
- 2 Druk op  om de kopie lichter te maken, —of— Druk op  om de kopie donkerder te maken, en druk vervolgens op **Menu/Set**.
- 3 Druk op **Stop/Eindigen**.

11 De machine als een printer gebruiken

Speciale printerfuncties

Afdrukken in Windows®

De speciale printer drivers voor Microsoft® Windows® 95, 98, 98SE, Me, 2000 Professional en Windows NT® Workstation Version 4.0 staan op de cd-rom die met deze machine is geleverd. U kunt deze met behulp van het installatieprogramma gemakkelijk op een Windows®-systeem installeren. De driver ondersteunt onze unieke compressiemodus die de afdruksnelheid binnen Windows®-toepassingen aanzienlijk verhoogt en waarmee u diverse printerinstellingen kunt maken, zoals instellingen voor de bespaarstand en voor afwijkende papierformaten.

Verbeterd geheugenbeheer

De machine beschikt over een eigen gegevenscompressiesysteem, waarmee grafische gegevens automatisch worden gecomprimeerd en lettertypen op efficiënte wijze naar het geheugen van de machine worden geladen. Met het standaardgeheugen van de machine kunt u geheugenfouten voorkomen en kunt u de meeste grafische en tekstgegevens met een resolutie van 600 dpi afdrukken.

Afdrukken maken vanaf uw pc

Multifunctionele papierinvoer

De machine heeft een multifunctionele sheetfeeder (papierinvoer) waarmee normaal papier, enveloppen en Organizer-papier kan worden ingevoerd. Zodra de machine gegevens ontvangt van uw computer, wordt het afdrukken gestart door papier vanuit de multifunctionele papierinvoer in te voeren.

■ Selecteer de afdrukopdracht op uw pc.

Uw computer zal nu een afdrukopdracht en gegevens naar de machine sturen. Als het document meerdere pagina's bevat, wordt automatisch de volgende pagina afgedrukt.



In de door u gebruikte software kunt u de gewenste papierbron, papierafmetingen en afdrukstand instellen.

Als uw software het door u gekozen papierformaat niet ondersteunt, dan selecteert u een afmeting die net even iets groter is en past u de breedte van de afdruk aan door in uw software de rechter- en de linkerkantlijn opnieuw in te stellen.

Tweezijdig afdrukken (handmatige duplex)

De meegeleverde printer drivers voor Windows® 95/98/98SE/Me en Windows NT® Workstation Version 4.0 ondersteunen handmatig tweezijdig afdrukken (handmatige duplex). (Raadpleeg het help scherm van de printer driver voor meer informatie.)

De machine drukt eerst alle even pagina's af, waarna de Windows®-driver u (in een informatievenstertje) vraagt het papier opnieuw te plaatsen. Strijkt u het papier glad alvorens het opnieuw te plaatsen, daar het anders kan vastlopen. Het gebruik van erg dun of erg dik papier wordt afgeraden. Als er meer dan een vel tegelijk wordt ingevoerd, moet u de stapel papier vasthouden, zodat alleen het eerste vel kan worden ingevoerd.

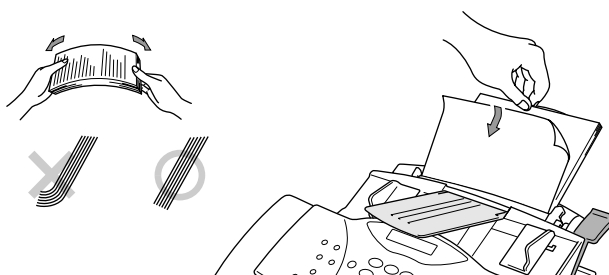

Bij gebruik van de handmatige duplexfunctie kan het papier vastlopen en is de afdrukkwaliteit soms wat minder.

Enveloppen invoeren

Bij het invoeren van enveloppen in de multifunctionele papierinvoer, moeten de volgende instructies worden gevolgd.

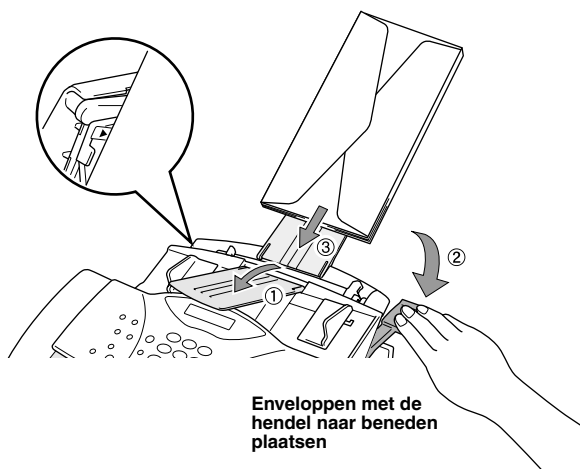

Papierlade

Het papier komt met de bedrukte zijde naar beneden in de uitvoerlade aan de voorkant van de machine terecht. Bij gebruik van transparanten moet elk vel onmiddellijk uit de lade worden verwijderd, om te voorkomen dat de overige vellen vastlopen of omkrullen.

De toets Reset

Druk op deze toets om gegevens in het geheugen te wissen.

Gelijktijdig afdrukken en faxen

De machine kan gegevens van de computer afdrukken terwijl er een fax wordt verzonden of ontvangen of terwijl er gegevens in de computer worden gescand. Als de machine echter kopieert of een fax op papier ontvangt, onderbreekt ze het afdrukken en gaat ze daar pas weer mee verder nadat het kopiëren is voltooid of de gehele fax is ontvangen. Het verzenden van faxen kan tijdens het afdrukken gewoon doorgaan.

Functies in het printermenu

De lijst van interne lettertypen afdrukken

Als u wilt zien welke lettertypen uw machine bevat of een lettertype wilt kiezen, kunt u een overzicht afdrukken van alle interne lettertypen.

- 1 Druk op **Menu/Set, 4, 1, 1**.
- 2 Druk op **Fax Start**. De machine drukt de lijst van lettertypen af.
- 3 Druk op **Stop/Eindigen**.

De configuratie afdrukken

U kunt een overzicht afdrukken van alle instellingen van de machine.

- 1 Druk op **Menu/Set, 4, 1, 2**.
- 2 Druk op **Fax Start**. De machine maakt een afdruk van de configuratie.
- 3 Druk op **Stop/Eindigen**.

De fabrieksinstellingen herstellen

Indien gewenst, kunt u altijd de fabrieksinstellingen van de machine weer herstellen. De permanente lettertypen worden hierbij hersteld, maar macro's raken verloren. De gebruikersinstellingen kunnen worden gewijzigd met gebruik van het programma Remote Printer Console.

- 1 Druk op **Menu/Set, 4, 2**. Op het scherm verschijnt het volgende:
- 2 Kies **1** als u de fabrieksinstellingen wilt herstellen, —of— Druk op **2** als u wilt afsluiten zonder wijzigingen in te voeren.
- 3 Druk op **Stop/Eindigen**.

1.HERSTEL 2.STOP

Papierspecificaties

Voor de beste resultaten is het zaak dat u voor afdruktaken de juiste papiersoort gebruikt.

Soort papier	Papiersoort
Losse vellen	A4, Letter, Legal, B5, A5, Executive, afwijkend formaat 70-216 x 127-356 mm (2.75-8.5 x 5-14 inch)
Enveloppen	DL, C5, COM-10, Monarch
Briefkaart	70-216 x 127-279 mm (2.75-8.5 x 5-11 inch)
Organizer	Day-Timer® J, K, L, M 70-216 x 127-279 mm (2.75-8.5 x 5-11 inch)
Etiketten en Transparanten	70-216 x 127-356 mm (2.75-8.5 x 5-14 inch)

Papiercapaciteit in

multifunctionele
papierinvoer:

Maximaal 22 mm hoog (tot de markering) Ongeveer 200 vellen van
75 g/m² of 50 vellen van 158 g/m² A4-/Letter-formaat, of 10
enveloppen.

	Losse vellen	Enveloppen
Basisgewicht	64 tot 158 g/m ² (17 tot 42 lb)	75 tot 90 g/m ² (20 tot 24 lb) enkele dikte
Dikte	0,08 tot 0,2 mm	0.084 tot 0.14 mm (0.0033 tot 0.0058 inch) enkele dikte
Vochtgehalte	4% tot 6% per gewicht	4% tot 6% per gewicht
Gladheid	100 tot 250 (Sheffield)	100 tot 250 (Sheffield)

Aanbevolen papiersoorten:

Normaal papier: Xerox Premier80
Transparanten: 3M CG3300
Etiketten: Avery laser label L7163

Uitvoerlade: Ongeveer 50 vel papier met een gewicht van 75 g/m² A4-/Letter-
formaat.

Brother's printer driver voor de MFC-9070 gebruiken

De printer driver is een stuurprogramma dat gegevens in het door de computer gebruikte formaat, omzet in een formaat dat door een bepaalde printer kan worden gebruikt; dit gebeurt met behulp van een printeropdrachttaal of een page description language (PDL).

De printer drivers staan op de meegeleverde cd-rom. De meest recente printer drivers kunt u tevens downloaden vanaf Brother Solutions Centre op <http://solutions.brother.com>

Kenmerken in de PCL-printer driver (alleen bij gebruik van Windows®)



De schermen die hier staan afgebeeld, zijn afkomstig uit Windows® 98. De schermen op uw pc kunnen er iets anders uitzien, afhankelijk van uw Windows®-besturingssysteem.

Voor gedetailleerde informatie verwijzen wij u naar de online Help in de printer driver.

Het tabblad Normaal

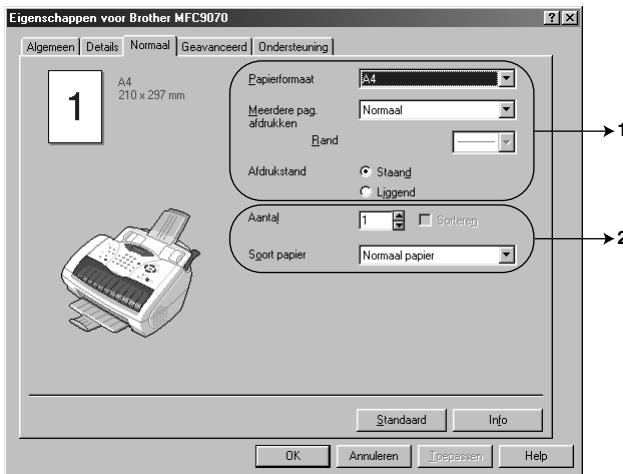

1. Selecteer het **Papierformaat**, **Meerdere pag. afdrukken** en de **Afdrukstand**.
2. Selecteer het **Aantal** exemplaren en de **Soort papier**.

Papiersoort

Selecteer in het keuzemenu het **Papierformaat** dat u wilt gebruiken.

Meerdere pagina's afdrukken

De optie **Meerdere pag. afdrukken** kan het beeld van een pagina verkleinen, zodat meerdere pagina's op één vel kunnen worden afgedrukt, of kan het beeld juist vergroten zodat één pagina op meerdere vellen wordt afgedrukt.



Bijv. 4 op 1



Bijv. 1 op twee keer 2 pagina's

Rand

Als meerdere pagina's op één vel kunnen worden afgedrukt, kunt u een effen rand, een stippellijn of geen rand om de afzonderlijke pagina's op het vel laten afdrucken.

Afdrukstand

De optie **Afdrukstand** bepaalt in welke stand uw document wordt afgedrukt (**Staan**d of **Liggend**).



Staan



Liggend

Aantal

De optie **Aantal** bepaalt hoeveel exemplaren er worden afgedrukt.

Stapelen

De optie Stapelen kan worden gebruikt als er meerdere exemplaren van een document worden afgedrukt. Als dit vakje is geselecteerd, wordt er telkens een compleet exemplaar van uw document afgedrukt, totdat het opgegeven aantal exemplaren is afgedrukt. Als deze optie niet is geselecteerd, wordt eerst het opgegeven aantal exemplaren van de eerste pagina afgedrukt, gevolgd door het opgegeven aantal exemplaren van de tweede pagina, enz.

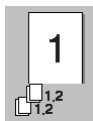

Stapelen geselecteerd

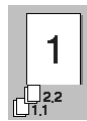

Stapelen niet geselecteerd

Papiersoort

Deze machine kan op de volgende papiersoorten afdrukken. Voor het beste resultaat moet u de juiste papiersoort selecteren.

- Normaal papier*
- Dun papier*
- Dik papier*
- Dikker papier*
- Briefpapier*
- Transparanten*

Als u normaal papier gebruikt, selecteert u *Normaal papier*. Als u zwaarder papier, enveloppen of ruw papier gebruikt, moet u *Dik papier* of *Dikker papier* selecteren. Voor briefpapier selecteert u *Briefpapier* en voor OHP-transparanten *Transparanten*.

Het tabblad Geavanceerd

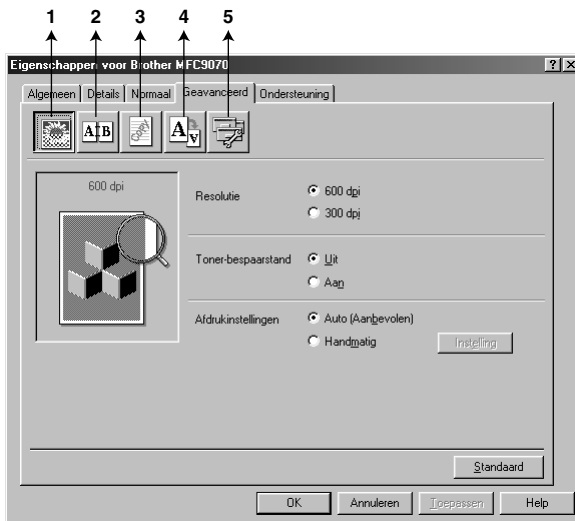

U kunt de instellingen in dit tabblad wijzigen door een van de volgende pictogrammen te selecteren:

1. **Afdrukkwaliteit**
2. **Tweezijdig afdrukken**
3. **Watermerk**
4. **Pagina-instelling**
5. **Opties apparaat**

Afdrukkwaliteit

Resolutie

De resolutie wordt als volgt gewijzigd:

- ◆ 300 dpi
- ◆ 600 dpi

Tonerbespaarstand

U kunt kosten besparen door de **Toner-bespaarstand** te activeren. Deze stand gebruikt een lagere printdichtheid.

Afdrukinstellingen (alleen bij gebruik van Windows® 95/98/98SE/Me)

Afdrukinstellingen worden gebruikt om de beste resultaten te krijgen met het documenttype dat wordt afgedrukt (foto's, afbeeldingen of gescande beelden). Als u **Auto (Aanbevolen)** selecteert, zal de printer automatisch afdrucken met de instellingen die het meest geschikt zijn voor uw document. Als Printerinstellingen is ingesteld op **Handmatig**, kunt u de **Helderheid**, het **Contrast** en de **Grafische kwaliteit** met de hand instellen.

Tweezijdig afdrukken

Als u het pictogram **Tweezijdig afdrukken** selecteert, worden de opties voor **Handmatig tweezijdig afdrukken** weergegeven.



Handmatig duplex

Als u het vak **Handmatig tweezijdig afdrukken** selecteert, krijgt u de beschikking over zes verschillende mogelijkheden voor elke afdrukstand. In deze stand zal de machine eerst alle even pagina's afdrukken. Daarna stopt de printer driver en wordt u gevraagd het papier opnieuw te plaatsen, zodat de oneven pagina's kunnen worden afgedrukt. Zodra u op **OK** klikt, worden de oneven pagina's afgedrukt.

Inbindmarge

Als u de **Inbindmarge** activeert, kunt u tevens een waarde voor de inbindmarge in millimeters of in inches aangegeven (0 – 8 inch) [0 – 203.2 mm].

Watermerk

U kunt een logo of tekst als een watermerk in uw document opnemen. U kunt hiervoor een bitmap-bestand als bronbestand gebruiken, maar u kunt ook een van de voorinstelde watermerken selecteren.

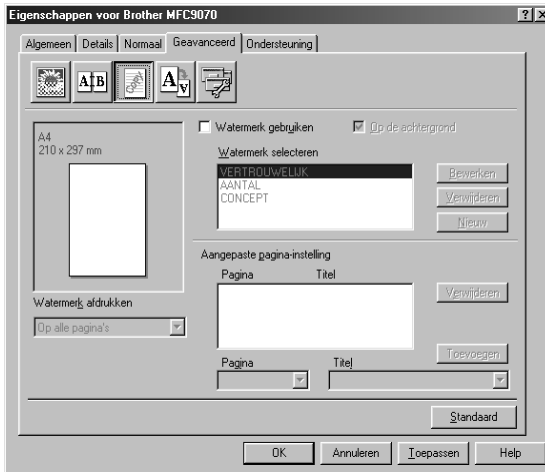

Watermerk afdrukken

De optie **Watermerk afdrukken** heeft diverse opties:

Op alle pagina's

Alleen op eerste pagina

Vanaf tweede pagina

Aangepast

Op de achtergrond

Als **Op de achtergrond** is geselecteerd, wordt het watermerk achter het beeld op uw document afgedrukt. Als deze optie niet is geselecteerd, wordt het watermerk over het beeld heen afgedrukt.

U kunt de grootte van het watermerk en de **positie** op de pagina wijzigen door het watermerk te selecteren en te klikken op de knop **Bewerken**. Als u een nieuw watermerk wilt toevoegen, klikt u op de knop **Nieuw** en selecteert u bij **Tekst** de optie **Bitmap** of **Stijl van watermerk**.

Watermerk tekst

Voer de **Tekst van watermerk** in het vak **Tekst** in en selecteer **Lettertype**, **Grootte**, **Contrast** en **Stijl**.

Watermerk bitmap

Voer de bestandsnaam en de locatie van de bitmap in het vak **Bestand** in. U kunt echter ook **Bladeren** om de locatie te zoeken. U kunt ook de schaal van het beeld opgeven.

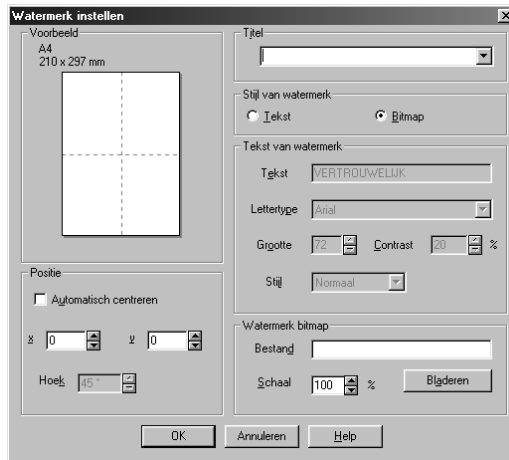

Positie

De instellingen voor de positie bepalen op welke plaats het watermerk op de pagina komt te staan.

Pagina-instelling

U kunt de functie **Scaling** gebruiken om te bepalen hoe groot uw document wordt afgedrukt.

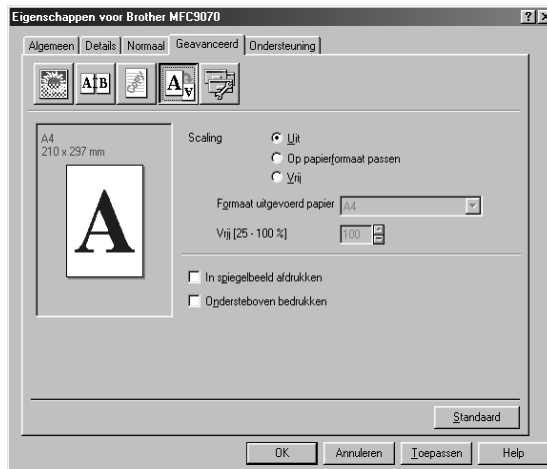

1. Selecteer **Uit** als u het document wilt afdrukken zoals het op uw beeldscherm wordt weergegeven.
2. Selecteer **Op papierformaat passen** als uw document ongebruikelijke afmetingen heeft, of als u alleen een gebruikelijk papierformaat bij de hand hebt.
3. Selecteer **Vrij** als u het beeld groter of kleiner wilt maken.

U kunt ook de opties **In spiegelbeeld afdrukken** of de onjuist genaamde optie **Ondersteboven bedrukken** gebruiken (deze optie draait het beeld 180 graden).

Opties apparaat

U kunt de volgende printerfuncties instellen:

- **Snelle printerinstelling**
- **Beheerder** (alleen bij gebruik van Windows® 95/98/98SE/Me)
- **Datum & tijd afdrukken**

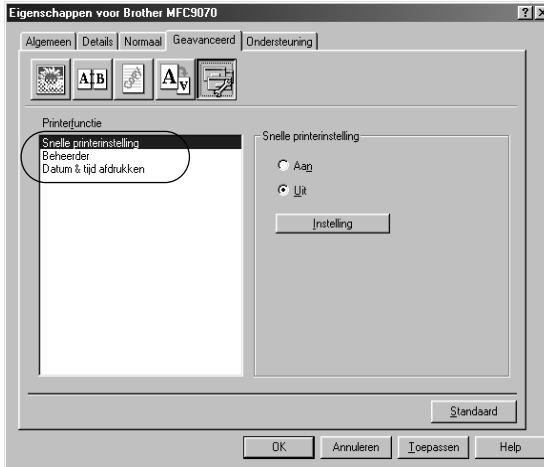

Snelle printerinstelling

Met de optie **Snelle printerinstelling** kunt u in de driver snel instellingen maken. Als u de instellingen wilt bekijken, klikt u gewoon op het pictogram op de taakbalk. Deze functie kan via Opties apparaat worden ingesteld op **AAN** of **UIT**.

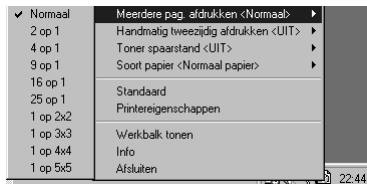

Beheerder (alleen bij gebruik van Windows® 95/98/98SE/Me)

Via de optie Beheerder kunt u de opties **Kopiëren**, **Schaal** en **Watermerk** vergrendelen en met een **Wachtwoord** beveiligen.

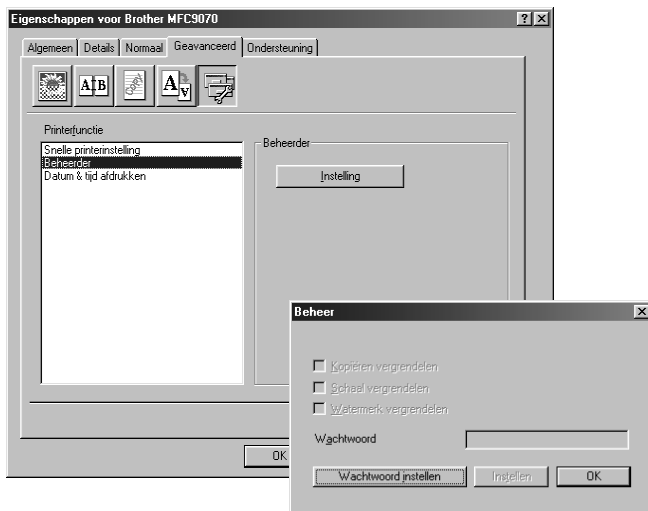

Noteer uw wachtwoord en bewaar het op een veilige plaats. Als u het wachtwoord vergeet, kunt u geen toegang meer krijgen tot deze instellingen.

Datum & tijd afdrukken

Als u de optie **Datum & tijd afdrukken** hebt ingeschakeld, worden de datum en de tijd die uw computerklok aangeeft, automatisch op uw document afgedrukt.

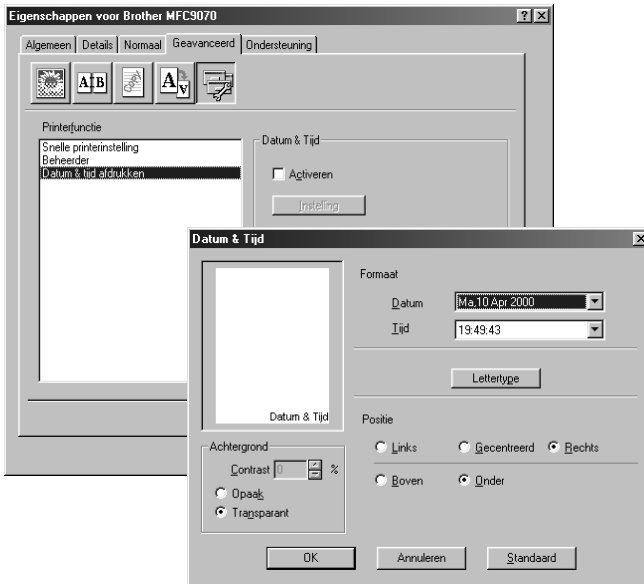

Klik op de knop **Instelling** om de **Datum & Tijd** van de **Formaat**, de **Positie** en het **Lettertype** te wijzigen. Als u voor de datum en tijd ook een achtergrond wilt gebruiken, selecteert u **Opaak**. Als **Opaak** is geselecteerd, kunt u het **Contrast** van de achtergrond voor datum en tijd percentsgewijs wijzigen.



De datum en tijd die in het selectievakje worden weergegeven, staan in de notatie waarin deze gegevens worden afgedrukt. De datum en tijd die op uw document worden afgedrukt, zijn afkomstig van de klok op uw computer.

Ondersteuning

Het tabblad Ondersteuning geeft informatie over de versie en instellingen van de driver. Verder staan hier ook links naar de website Brother Solution Center en driver-updates.

Brother Solutions Center

Het **Brother Solutions Center** is een website waar u informatie vindt over Brother-producten, plus antwoorden op veelgestelde vragen, gebruikershandleidingen, driver-updates en tips voor het gebruik van de machine.

Web-update

Web Update controleert Brother's website op nieuwe drivers, downloadt deze en zal de driver op uw computer automatisch updaten.

Instelling controleren

De optie **Instelling controleren** toont een lijst van de huidige instellingen in de driver.

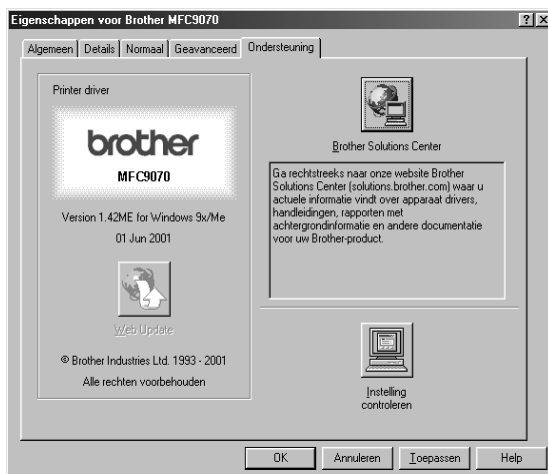

Brother Control Centre

Het Brother Control Centre is een softwaretoepassing die op het scherm van uw pc verschijnt wanneer u papier in de automatische documenteninvoer plaatst. Deze software geeft u met een paar muisklikken toegang tot de meest frequent gebruikte scantoeepassingen. Als u het Control Centre gebruikt, hoeft u bepaalde toepassingen niet handmatig te starten.

Het Brother Control Centre heeft drie verschillende functies:

1. Rechtstreeks scannen naar een bestand, e-mail, tekstverwerker of grafische toepassing van uw keuze
2. Kopieerfuncties.
3. Faxen via de pc, met gebruikmaking van de software Brother Fax.

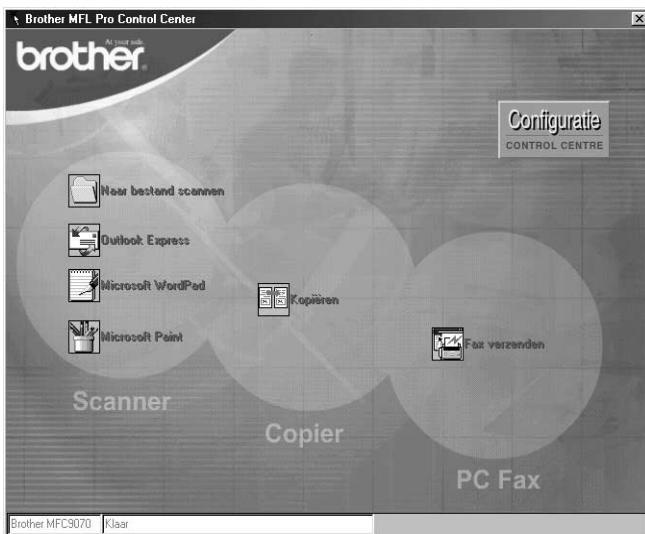



Brother Control Centre automatisch laden

Brother Control Centre is in eerste instantie zo geconfigureerd dat deze software automatisch wordt geladen telkens wanneer Windows® wordt gestart. Wanneer het Control Centre is geladen, wordt op de taakbalk het pictogram Control Centre  weergegeven. Als u niet wilt dat Control Centre automatisch wordt geladen, kunt u het automatisch laden uitschakelen.



Als het pictogram van het Control Centre  niet op de taakbalk staat, moet u deze software zelf starten. Selecteer in het **Start** menu de optie **Programs**, **PaperPort**, en dubbelklik op **Brother SmartUI PopUp**.

Het automatisch laden uitschakelen

- 1 Klik met de linkermuisknop op het pictogram Control Centre  en klik op **Show**.
- 2 Als het hoofdscherm van het Control Centre wordt weergegeven, klikt u met de linkermuisknop op de knop **Configuratie**  **Control Centre**. Er wordt dan een dialoogvenster geopend met het selectievakje **Popup automatisch laden**:

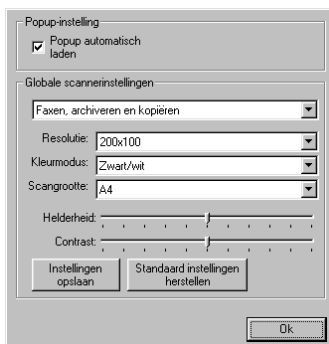

- 3 Klik op het selectievakje **Popup automatisch laden** om het vinkje weg te halen.

De scantoetsen gebruiken met een Windows-pc



Als u een Macintosh gebruikt, werken de toetsen niet met uw computer. (Zie *De Brother MFC gebruiken met een New Power Macintosh® G3, G4 of iMac™/iBook™*, pagina 110.)

Gebruik de scantoetsen op het bedieningspaneel om documenten in uw tekstverwerker, grafische toepassing of e-mailtoepassing te scannen. Het voordeel van de scantoetsen is dat u zonder te klikken kunt scannen vanaf de pc.

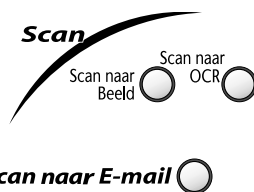

De toetsen op het bedieningspaneel gebruiken

U kunt de scantoetsen op het bedieningspaneel pas gebruiken nadat u de machine hebt aangesloten op een pc waarop Windows® draait, en waarop de juiste Brother-drivers voor uw Windows®-systeem zijn geïnstalleerd. Als u de scantoetsen wilt gebruiken, moet de toepassing Brother Control Center op uw pc draaien. (Zie *Brother Control Centre*, pagina 78 voor informatie over het configureren van de knoppen van het Control Centre, zodat u de gewenste toepassing met behulp van de scantoetsen kunt starten.)

Scan naar Beeld

U kunt een plaatje in een grafische toepassing scannen en dit vervolgens bekijken en bewerken.

- 1 Plaats het document met de bedrukte zijde naar beneden in de automatische documenteninvoer.
- 2 Druk op **Scan naar Beeld**.
- 3 De machine zal het document nu scannen en het beeld naar uw grafische toepassing sturen.

Scan naar OCR

Als u tekst wilt scannen, kunt u deze automatisch door ScanSoft™ TextBridge® in een bewerkbaar formaat laten omzetten en de tekst vervolgens in een tekstverwerker bewerken.

- 1 Plaats het document met de bedrukte zijde naar beneden in de automatische documenteninvoer.
- 2 Druk op **Scan naar OCR**.
- 3 De machine zal het document nu scannen en ScanSoft™ TextBridge® converteert de tekst met gebruikmaking van optische tekenherkenning, waarna het resultaat in uw tekstverwerker wordt weergegeven. U kunt de tekst nu lezen en bewerken.

Scan naar E-mail

U kunt een document als een bijlage naar uw e-mailtoepassing scannen. Hoewel het Brother Control Centre kan worden geconfigureerd om alleen zwart-wit bestanden als een bijlage te verzenden, kunt u deze instelling makkelijk wijzigen. (Zie *Naar E-mail scannen*, pagina 85.)

- 1 Plaats het document met de bedrukte zijde naar beneden in de automatische documenteninvoer.
- 2 Druk op **Scan naar E-mail**.
- 3 De machine zal het origineel nu scannen, een bestand maken en uw e-mailtoepassing opstarten met een nieuw, leeg e-mailbericht met dit bestand als bijlage.

Kenmerken van Brother Control Centre

Automatische configuratie

Tijdens de installatie controleert het Control Centre welke e-mailtoepassingen, tekstverwerkers en grafische toepassingen voor het bekijken en bewerken van beelden op uw systeem worden gebruikt. Als u normaal gesproken bijvoorbeeld Outlook gebruikt voor uw e-mail, zal het Control Centre automatisch een koppeling en een scanknop voor Outlook creëren.

Als u een andere e-mailtoepassing wilt gebruiken, klikt u met de rechtermuisknop op een van de scanknoppen in het Control Center en selecteert u de gewenste toepassing. U kunt bijvoorbeeld

een scanknop van *MS Word*  veranderen in *MS Word Pad*



door in de lijst een andere **Tekstverwerker** te selecteren.



Scanfuncties

Naar bestand scannen—Deze functie laat u met twee muisklikken direct naar een bestand op schijf scannen. U kunt het bestandstype, de doelmap en de bestandsnaam desgewenst wijzigen.

Naar email scannen—Deze functie laat u met twee muisklikken direct naar uw e-mailtoepassing scannen. De pagina of het document wordt dan in de vorm van een bestand als een normale bijlage aan uw e-mailbericht gekoppeld. U kunt het bestandstype en de resolutie selecteren.

Naar tekstverwerker scannen—Hiermee kunt u een pagina of een document met slechts twee muisklikken scannen, ScanSoft TextBridge OCR uitvoeren en de tekst (geen grafische afbeeldingen) in een tekstverwerkerbestand invoegen. U kunt zelf selecteren welke tekstverwerker wordt gebruikt, bijvoorbeeld Word Pad, MS Word, Word Perfect, enz.

De knop persoonlijke instellingen—Hiermee kunt u een pagina of document direct scannen naar de grafische toepassing die u gebruikt voor het bekijken en bewerken van afbeeldingen. U kunt zelf selecteren welke toepassing wordt gebruikt, bijvoorbeeld MS Paint of Corel PhotoPaint.

Kopiëren

Kopiëren—Met deze functie kunt u via uw pc en een willekeurige Windows®-printer driver geavanceerde kopieerfuncties gebruiken. U kunt een pagina op een Brother MFC scannen en de kopieën afdrukken met gebruikmaking van een van de functies van de Brother MFC-printer driver. Het is echter ook mogelijk om de kopie rechtstreeks naar een op de pc geïnstalleerde Windows®-printer driver te sturen.

Faxen via de pc

Fax verzenden—Met deze functie kunt u een plaatje of tekst scannen en het beeld met de Brother MFL Pro faxsoftware automatisch vanaf de pc als een fax verzenden.

Scannerinstellingen voor de toetsen Scan en Kopie

Als het venster Pop-Up wordt weergegeven, kunt u het venster met **Globale scannerinstellingen** openen.

Klik op het pictogram **Configuratie**  rechtsboven aan het scherm Brother Control Centre,—of—Klik op de knop the **Instellingen aanpassen...** in een van de configuratieschermen.

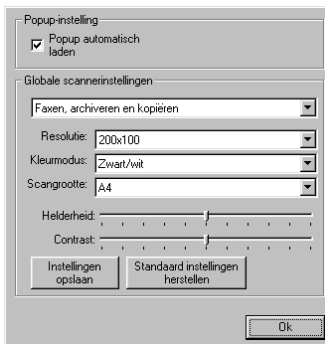

Algemene instellingen

Popup automatisch laden—Klik op dit selectievakje als u wilt dat het Brother Control Centre wordt geladen telkens wanneer u uw computer opstart.

De scanner configureren

In de toepassing Pop-Up zijn acht verschillende scanmodi opgeslagen. Telkens wanneer u een document scant, moet u de beste scanmodus selecteren. U kunt kiezen uit:

Faxen, archiveren en kopiëren

Tekst voor OCR

Foto's

Foto's (hoge kwaliteit)

Foto's (snel scannen)

Afwijkend

Kladexemplaar

Kwaliteitsexemplaar

Elke modus heeft een eigen set opgeslagen instellingen. U kunt deze fabrieksinstellingen gebruiken, of uw eigen instellingen maken:

Resolutie—Selecteer de resolutie waarmee u meestal scant.

Kleurmodus—Selecteer een kleurenmodus in de lijst.

Scangrootte—Selecteer de scangrootte in de lijst.

Helderheid—Stel de helderheid af van 0% tot 100%.

Contrast—Stel het contrast in van 0% tot 100%.

Klik op **OK** om uw wijzigingen op te slaan. Als u een vergissing maakt en later weer de oorspronkelijke instelling wilt gebruiken, klikt u op de knop **Standaard instellingen herstellen** wanneer de scanmodus wordt weergegeven.

Het scherm met de scannerconfiguratie openen

- 1 Plaats het document met de bedrukte zijde naar beneden in de automatische documenteninvoer.
- 2 Klik met de rechtermuisknop op de knop van het **Control Centre** waarvan u de **Configurations** wilt wijzigen. Klik op de configuratie die wordt weergegeven. Het configuratiescherm voor de knop in kwestie wordt geopend.
- 3 Klik op **OK** om uw instellingen op te slaan,—of—Klik op **Standaard instellingen herstellen** als u de fabrieksinstellingen weer wilt gebruiken.

In het scherm Control Centre een bewerking uitvoeren

Als het volgende venster wordt weergegeven, betekent dit dat u met de linkermuisknop op een knop in het scherm **Control Centre** hebt gedrukt zonder dat u een origineel in de documenteninvoer hebt geplaatst.



Plaats het document met de bedrukte zijde naar beneden in de automatische documenteninvoer van de Brother-machine en klik op **OK** om terug te keren naar het scherm **Control Centre**.

Naar bestand scannen



Scannerinstelling

Selecteer in de lijst de scannermodus die het meest geschikt is voor het bestandstype. U kunt kiezen uit: *Faxen, archiveren en kopiëren; Tekst voor OCR; Foto's; Foto's (hoge kwaliteit); Foto's (snel scannen); Afwijkend; Kladexemplaar* of *Kwaliteitsexemplaar*.

Klik op de knop **Instellingen aanpassen...** als u een instelling wilt wijzigen.

Bestemmingsmap

PaperPort-map—Selecteer dit vakje als u het document in de map PaperPort wilt scannen.

Andere map—Selecteer dit vakje als u het document als een ander bestandstype en/of in een andere directory/map wilt scannen.

Bestand—Als u hebt geselecteerd dat u het document in een andere map wilt scannen, dient u het bestandstype te selecteren:

PaperPort-bestanden (.MAX)*

Self Viewing-bestanden (.EXE)*

PaperPort 5.0-bestanden (.MAX)*

PaperPort 4.0-bestanden (.MAX)*

PaperPort 3.0-bestanden (.MAX)*

Windows Bitmap (.BMP)*

PC Paintbrush (.PCX)*

Uit meerdere pagina's bestaande PCX (.DCX)*

JPEG-beeldbestanden (.JPG)*

TIFF –niet gecompriemd (.TIF)*

TIFF –groep 4 (.TIF)*

TIFF –klasse F (.TIF)*

Uit meerdere pagina's bestaande TIFF –niet gecompriemd (.TIF)*

Uit meerdere pagina's bestaande TIFF –groep 4 (.TIF)*

Uit meerdere pagina's bestaande TIFF –klasse F (.TIF)*

PDF-bestanden (.PDF)*

Portable Network Graphics (.PNG)*

FlashPix (.FPX)*

HFX-faxbestanden (.HFX)*

Klik op **Bladeren...** als u op uw systeem wilt zoeken naar een directory of map. Klik op **OK** om uw instellingen op te slaan.

Naar E-mail scannen



Scannerinstelling

Selecteer in de lijst de scanmodus die het meest geschikt is voor het bestandstype. U kunt kiezen uit: *Faxen, archiveren en kopiëren; Tekst voor OCR; Foto's; Foto's (hoge kwaliteit); Foto's (snel scannen); Afwijkend; Kladexemplaar of Kwaliteitsexemplaar.*

Klik op de knop **Instellingen aanpassen...** als u een instelling wilt wijzigen.

E-mail applicatie

Email-applicatie—Selecteer uw e-mailtoepassing in de lijst.

Emailinstellingen—Klik op de knop **Emailinstellingen...** om koppelingen te maken.

Het venster **Koppelingsvoorkeuren** wordt weergegeven:



Bestandsbijlagen

Bestanden niet converteren—Klik op dit selectievakje als u het bestandstype van bijlagen niet wilt wijzigen. De opties voor het converteren van bestanden zijn dan niet beschikbaar (in grijs weergegeven).

Alleen MAX-bestanden converteren—Klik op dit selectievakje als u bijlagen alleen wilt converteren als het PaperPort-bestanden zijn.

Alle bestanden converteren indien mogelijk—Klik op dit selectievakje als u het bestandstype van alle bijlagen wilt wijzigen.

Converteringsopties

Opmaak

Alle bestanden in één bestand combineren indien mogelijk—Klik op dit selectievakje als u alle bestanden van hetzelfde bestandstype in één bestand wilt opnemen.

(Alleen voor kleurmodellen van Brother) **Niet-afbeeldingsbestanden naar kleur converteren**—Klik op dit selectievakje als u alle bestanden die via OCR zijn verwerkt, in kleur wilt omzetten.

QuickSend-menu tonen

Klik op dit vakje als u het venster **Snelkiezen** wilt weergeven wanneer u Scan to E-mail selecteert. Deze functie werkt alleen met e-mailtoepassingen van het type MAPI, zoals Microsoft Exchange, Microsoft Outlook en Eudora.

QuickSend-lijst

U kunt een lijst opstellen van namen en adressen die u e-mailt, zodat u deze snel en gemakkelijk kunt selecteren.

Klik op de knop **Nieuw** om een naam toe te voegen aan uw **QuickSend-lijst**. Uw e-mailadresboek wordt weergegeven, zodat u reeds opgeslagen namen kunt selecteren of nieuwe namen kunt toevoegen:

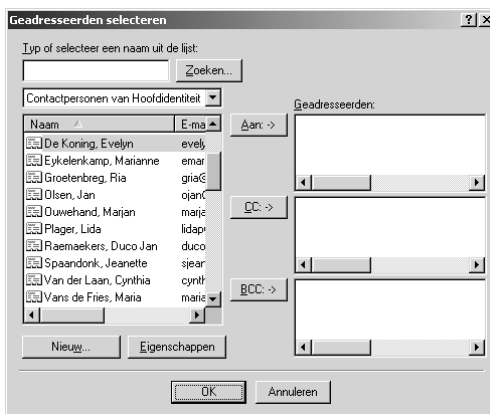

Markeer de naam of de namen die u aan de lijst wilt toevoegen, en klik op de knop **Aan:**. Klik vervolgens op **OK** om terug te keren naar het venster Koppelingenvoorkeuren.

In het venster **Koppelingenvoorkeuren** kunt u een naam uit de QuickSend List verwijderen door de naam in kwestie te selecteren en vervolgens op de knop **Verwijderen** te klikken.

Naar een tekstverwerker scannen



Scannerinstelling

Selecteer in de lijst de scanmodus die het meest geschikt is voor het bestandstype. U kunt kiezen uit: *Faxen, archiveren en kopiëren; Tekst voor OCR; Foto's; Foto's (hoge kwaliteit); Foto's (snel scannen); Afwijkend; Kladexemplaar of Kwaliteitsexemplaar.*

Klik op de knop **Instellingen aanpassen...** als u een instelling wilt wijzigen.

Tekstverwerker

Tekstverwerker—Selecteer in de lijst de tekstverwerker die u wilt gebruiken.

Klik op de knop **Koppelinginstellingen...** om een scherm te openen waarin u een koppeling kunt maken tussen de versie van uw OCR-toepassing en het documentformaat dat u wilt gebruiken.

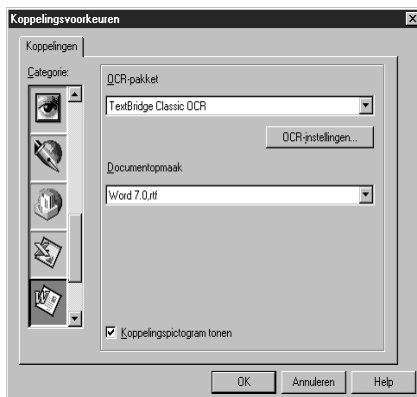

OCR-pakket—Selecteer in de lijst *TextBridge Classic* OCR als u de OCR-toepassing wilt gebruiken die met de Brother-software werd geïnstalleerd.

Klik op de knop **OCR-instellingen...** om te kiezen op welke wijze de OCR-toepassing de pagina's leest die u in uw tekstverwerker scant.

Het venster Preferences wordt weergegeven:



Selecteer een instelling en klik op **OK**.

- ◆ **Auto-oriëntatie**—Selecteer dit selectievakje als u wilt dat uw tekstverwerker de pagina leest zoals deze was opgesteld.
- ◆ **Uitvoer zonder kolommen**—Selecteer dit selectievakje als u wilt dat uw tekstverwerker de hele pagina leest, van links naar rechts.

Documentopmaak—Selecteer in de lijst het bestandsformaat dat u wilt gebruiken voor uw tekstverwerker- of tekstdocumenten.

De knop *Persoonlijke Instellingen*

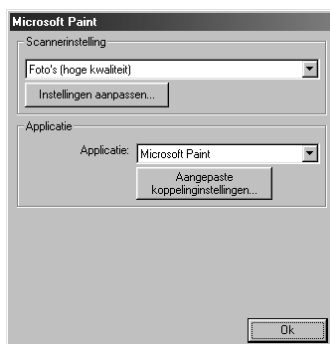

Scannerinstelling

Selecteer in de lijst de scanmodus die het meest geschikt is voor het bestandstype. U kunt kiezen uit: *Faxen*, *archiveren en kopiëren*; *Tekst voor OCR*; *Foto's*; *Foto's (hoge kwaliteit)*; *Foto's (snel scannen)*; *Afwijkend*; *Kladexemplaar* of *Kwaliteitsexemplaar*.

Klik op de knop **Instellingen aanpassen...** als u een instelling wilt wijzigen.

Applicatie

Applicatie—Selecteer in de lijst de toepassing die u aan het scherm Pop-Up wilt toevoegen.

Klik op de knop **Aangepaste koppelinginstellingen...** om koppelingen naar de door u gespecificeerde toepassing te maken.

Kopiëren

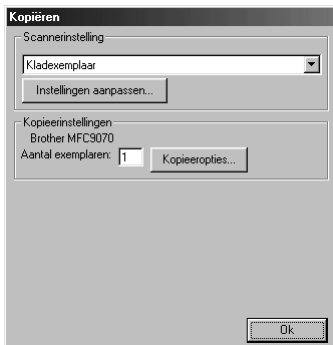

Scannerinstelling

Selecteer in de lijst de scanmodus die het meest geschikt is voor het bestandstype. U kunt kiezen uit: *Faxen, archiveren en kopiëren; Tekst voor OCR; Foto's; Foto's (hoge kwaliteit); Foto's (snel scannen); Afwijkend; Kladexemplaar of Kwaliteitsexemplaar.*

Klik op de knop **Instellingen aanpassen...** als u een instelling wilt wijzigen.

Kopieerinstellingen

Brother MFC9070

Aantal exemplaren—Geef aan hoeveel kopieën u wilt maken.

Klik op de knop **Kopieeropties...** als u de opties voor het kopiëren wilt wijzigen.

Klik op **OK** om de instellingen voor het **Kopiëren** op te slaan.

Fax verzenden



Scannerinstelling

Selecteer in de lijst de scanmodus die het meest geschikt is voor het bestandstype. U kunt kiezen uit: *Faxen, archiveren en kopiëren; Tekst voor OCR; Foto's; Foto's (hoge kwaliteit); Foto's (snel scannen); Afwijkend; Kladexemplaar of Kwaliteitsexemplaar.*

Klik op de knop **Instellingen aanpassen...** als u een instelling wilt wijzigen.

FAX Instellingen

Brother PC-Fax

FAX Resolutie—*Fijn (200 x 200)*

- 1 Klik op de knop **FAX Opties...** om de instellingen te wijzigen.
Het scherm Brother PC FAX Eigenschappen wordt geopend:

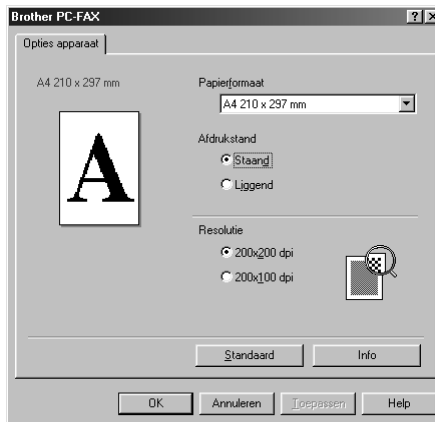

- 2 Selecteer **Papierformaat** en **Afdrukstand (Staand of Liggend)** en klik op **OK**.



Klik op de knop **Standaard** als u wilt terugkeren naar de fabrieksinstellingen.

ScanSoft™ PaperPort® voor Brother is een toepassing waarmee u documenten kunt beheren. U gebruikt PaperPort® om de gescande documenten te bekijken. PaperPort® heeft een geraffineerd maar gebruikersvriendelijk systeem voor het archiveren van documenten, zodat u ze gemakkelijk kunt ordenen. U kunt documenten met verschillende bestandsformaten combineren of 'stapelen', waarna u ze kunt afdrukken of archiveren. PaperPort® wordt geopend via de programmagroep PaperPort®.

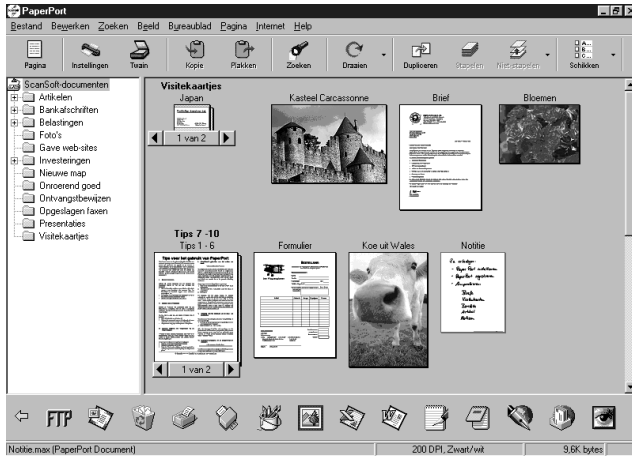

De complete handleiding voor ScanSoft™ PaperPort®, inclusief ScanSoft™ TextBridge® OCR, staat in het gedeelte met de handleidingen op de cd-rom. Dit hoofdstuk geeft u slechts een beknopt overzicht van de belangrijkste bewerkingen.

Als u de MFC Software Suite installeert, worden met deze software automatisch ook ScanSoft™ PaperPort® voor Brother en ScanSoft™ TextBridge® OCR geïnstalleerd.



PaperPort® en ScanSoft™ TextBridge® verwijderen

Selecteer **Start**, **Instellingen**, **Configuratiescherm**, **Software** en selecteer het tabblad **Installeren en verwijderen**. Selecteer in de lijst de toepassing PaperPort® en klik op de knop **Toevoegen/Verwijderen**.

Items in ScanSoft™ PaperPort® voor Brother bekijken

In PaperPort® kunt u items op diverse manieren bekijken. **Bureaublad-beeld** toont een **thumbnail**, een miniatuurweergave van elk item op een bureaublad of in een map. Items in de geselecteerde map worden weergegeven op het bureaublad van PaperPort®. Er worden PaperPort®-items (*.MAX-bestanden) weergegeven, maar ook andere items (bestanden die in andere toepassingen zijn gemaakt).

Bij items die niet in PaperPort® zijn gemaakt, staat een pictogram dat aangeeft in welke toepassing het item was gemaakt. Een item dat niet in PaperPort® is gemaakt, wordt getoond als een kleine rechthoekige miniatuurweergave, het eigenlijke beeld wordt niet getoond.

Paginabeeld toont een close-up van één pagina. U opent een PaperPort®-item door er gewoon op te dubbelklikken. U kunt ook dubbelklikken op items die niet in PaperPort® zijn gemaakt; deze worden dan geopend mits op uw computer een toepassing is geïnstalleerd die het item kan weergeven.

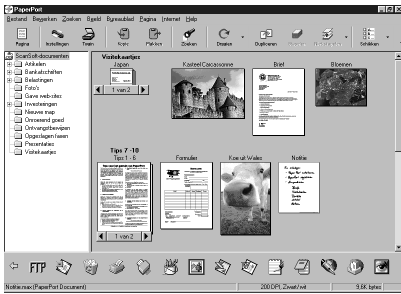

Desktop View toont items als miniaturweergaven

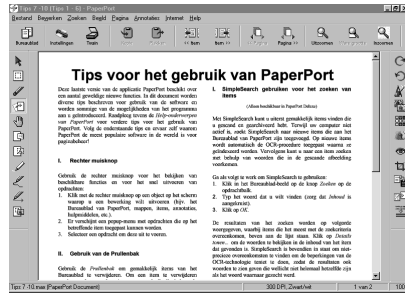

Page View toont een close-up van één pagina

Uw items in mappen rangschikken

PaperPort[®] heeft een gebruikersvriendelijk systeem voor het archiveren en ordenen van uw items. Het archiveringssysteem bestaat uit mappen en items die u kunt selecteren en in **Bureaublad-beeld** kunt bekijken. Een item kan in PaperPort[®] of in een andere toepassing zijn gemaakt.

- Mappen worden in de Folder View gerangschikt in een hiërarchische structuur. U gebruikt dit venster om mappen te selecteren en om items in **Bureaublad-beeld** te bekijken.
- U sleept een item gewoon naar een map en zet het daar neer. Zodra de map is gemarkeerd, laat u de muisknop los. Het item wordt dan in deze map opgeslagen.
- Mappen kunnen ‘genest’ worden, met andere woorden binnen mappen kunnen andere mappen worden opgeslagen.
- Als u op een map dubbelklikt, worden de items in die map (PaperPort[®] MAX-bestanden en andere bestanden) op het bureaublad weergegeven.
- Voor het beheren van de mappen en items die in **Bureaublad-beeld** worden weergegeven, kunt u ook Windows[®] Verkenner gebruiken.

Koppelingen naar andere toepassingen

PaperPort[®] zal de meeste andere toepassingen op uw computer automatisch herkennen en daar een koppeling voor maken. Op de balk met koppelingen onder aan de **Bureaublad-beeld** staan pictogrammen van de toepassingen waarnaar een koppeling is gemaakt. Als u een koppeling wilt gebruiken, sleept u een item naar de koppeling in kwestie. De desbetreffende toepassing wordt dan opgestart. Deze balk met koppelingen wordt bijvoorbeeld veel gebruikt om een item te selecteren en vervolgens te faxen. Het volgende voorbeeld van een balk met koppelingen toont diverse toepassingen met koppelingen naar PaperPort[®].

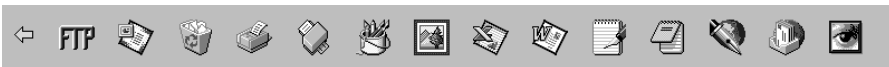

Als PaperPort[®] een van de toepassingen op uw computer niet automatisch herkent, dient u handmatig een koppeling te maken met behulp van de opdracht **Nieuwe koppeling maken**. (Raadpleeg PaperPort[®] Help voor nadere informatie over het maken van koppelingen.)

ScanSoft™ TextBridge® OCR gebruiken (tekst in een beeld omzetten in tekst die u kunt bewerken)



ScanSoft™ TextBridge® OCR wordt automatisch geïnstalleerd als u PaperPort® op uw computer installeert.

PaperPort® kan de tekst op een PaperPort®-item (dit is in feite gewoon een plaatje van de tekst) snel omzetten in tekst die u in een tekstverwerker kunt bewerken. PaperPort® gebruikt hiervoor ScanSoft™ TextBridge®, een programma voor optische tekenherkenning dat samen met PaperPort® wordt geleverd. PaperPort® kan echter ook een reeds op uw computer geïnstalleerd OCR-programma gebruiken. U kunt het hele item converteren, maar met gebruikmaking van de opdracht **Als tekst kopiëren** kunt u ook slechts een deel van de tekst selecteren en alleen dit stuk tekst converteren.

Door een item naar het pictogram van een tekstverwerkerkoppeling te slepen en het op dit pictogram neer te zetten, wordt de ingebouwde OCR-toepassing van PaperPort® opgestart, maar u kunt desgewenst ook uw eigen OCR-toepassing gebruiken.

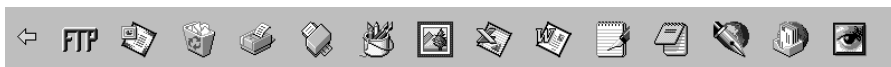

Items uit andere toepassingen importeren

U kunt items scannen, maar u kunt items ook op andere manieren naar PaperPort® overbrengen en in PaperPort®-bestanden (MAX-bestanden) omzetten.

- Vanuit een andere toepassing, zoals Microsoft Excel, afdrukken naar de **Bureaublad-beeld**.
- Bestanden importeren die in andere formaten zijn opgeslagen, zoals Windows® Bitmap (BMP) of TIFF.

Items in andere bestandsformaten exporteren

U kunt PaperPort®-bestanden in diverse populaire bestandsformaten opslaan of exporteren. U kunt de volgende bestandsformaten exporteren: BMP, PCX, DCX, JPG, TIF, PDF, PNG, FPX, HFX en zichzelf uitpakkende bestanden. U kunt bijvoorbeeld een bestand voor een Internet website maken en dit als een JPEG-bestand exporteren. Websites gebruiken voor het weergeven van beelden vaak JPEG-bestanden.

Een beeldbestand exporteren

- 1 Selecteer de opdracht **EXPORTEN** in het keuzemenu **Bestand** van het venster PaperPort®. Het dialoogvenster Export 'XXXXXX' As wordt geopend.
- 2 Selecteer het **Station en de directory** waar u het bestand wilt opslaan.
- 3 Geef een nieuwe bestandsnaam op en kies het bestandstype, of selecteer een naam in het tekstvak Bestandsnaam. (U kunt door de directory's en bestandsnamen bladeren om een naam en locatie te kiezen.)
- 4 Klik op **OK** en sla uw bestand op, of klik op **Annuleren** om terug te keren naar PaperPort® zonder het bestand op te slaan.

De scanner selecteren

Als u **TWAIN-32 Brother MFL® Pro Scanner** als uw scanner driver wilt selecteren, doet u dit onder "Select scanner"—of—Selecteert u in uw software de optie voor het selecteren van een bron. Selecteer in the keuzemenu File van PaperPort® de optie **Verkrijgen** of selecteer de knop **TWAIN** of **Scan**. Het dialoogvenster Scanner Setup wordt geopend.

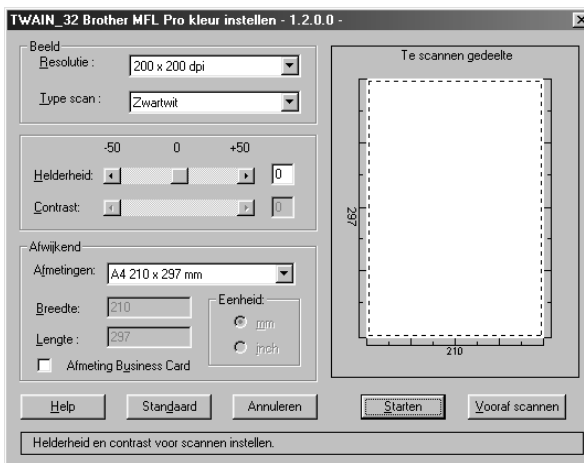

Een document in uw pc scannen

- 1 Plaats het document met de bedrukte zijde naar beneden in de automatische documenteninvoer.
- 2 Maak indien nodig in het dialoogvenster Scanner Setup de volgende instellingen.
 - ◆ **Resolutie**
 - ◆ **Type scan** (*Zwartwit, Grijs (Foutdiffusie), Ware grijstinten*)
 - ◆ **Helderheid**
 - ◆ **Contrast**
 - ◆ **Afmetingen**
- 3 Klik in het dialoogvenster Scanner Setup op de knop **Starten**.

Na het scannen wordt het dialoogvenster gesloten. Het PaperPort®-scherm wordt geopend, waarin het gescande beeld in rood wordt weergegeven.

Instellingen in het scannervenster

Beeld

Resolutie

Selecteer in de keuzelijst een resolutie waarmee moet worden gescand. Bij hogere resoluties wordt meer geheugen gebruikt en duurt het scannen langer, maar het beeld is met hoge resoluties duidelijker.

Als u de instelling *Ware grijstinten* gebruikt, kunt u *200 x 100 dpi* en *200 x 400 dpi* niet gebruiken.

Type scan

Bij tekst en lijntekeningen gebruikt u voor het beeldtype de instelling *Zwart/wit*. Bij foto's gebruikt u voor het beeldtype de instelling *Grijs (Foutdiffusie)* of *Ware grijstinten*.

Grijs (Foutdiffusie) wordt gebruikt voor documenten met foto's of grafische beelden.

(*Foutdiffusie* is een methode waarbij beelden met gesimuleerde grijstinten worden gemaakt door in plaats van grijze stippen zwarte stippen in een specifieke matrix te plaatsen.)

Ware grijstinten wordt gebruikt voor documenten met foto's of grafische beelden. Deze modus gebruikt het meeste geheugen en neemt het meeste tijd in beslag.

Helderheid

Stel de helderheid af, zodat u een zo duidelijk mogelijk beeld krijgt. Met Brother MFC Software Suite kunt u 100 instellingen voor helderheid maken (-50 tot 50). De standaardwaarde is 0, dit is de 'middelste' instelling.

U stelt de helderheid in door het schuifbalkje voor een lichter beeld naar rechts en voor een donkerder beeld naar links te slepen. U kunt in het daarvoor bestemde vak echter ook een waarde typen.

Als het gescande beeld te licht is, moet u voor de helderheid een lagere waarde opgeven en het document nogmaals scannen.

Als het gescande beeld te donker is, moet u voor de helderheid een hogere waarde opgeven en het document nogmaals scannen.

Contrast

Het contrast kan alleen worden afgesteld als u een van de grijswaarden hebt geselecteerd; deze instelling kan niet worden gebruikt als u voor de grijswaardenschaal *Zwart/wit* hebt geselecteerd.

Een hoger contrast (sleep het schuifbalkje naar rechts) geeft een scherper contrast tussen donkere en lichtere delen van het **Beeld**, en een lager contrast (sleep het schuifbalkje naar links) geeft meer detail in grijze delen. Als u het schuifbalkje niet wilt gebruiken, kunt u in het daarvoor bestemde vak een waarde typen.

Afwijkend

Afmetingen

Selecteer voor het formaat een van de volgende instellingen:

- ◆ *Letter (8 1/2 x 11 in.)*
- ◆ *A4 (210 x 297 mm.)*
- ◆ *Legal (8 1/2 x 14 in.)*
- ◆ *A5 (148 x 210 mm.)*
- ◆ *B5 (182 x 257 mm.)*
- ◆ *Executive (7 1/4 x 10 1/2 in.)*
- ◆ *Afmeting Business Card (60 x 90 mm.)*
- ◆ *Aangepast (door gebruiker ingesteld van 0,35 x 0,35 inch tot 8.5 x 14 in.)*

Nadat u een afwijkend formaat hebt geselecteerd, kunt u het te scannen gedeelte verder aanpassen door de stippellijn die de rand van het te scannen beeld aangeeft, met de linkermuisknop te verslepen. Dit is bijvoorbeeld nodig als u een stukje van het beeld wilt afknippen voordat u gaat scannen.

Afmeting Business Card

Als u visitekaartjes wilt scannen, selecteert u **Afmeting Business Card (60 x 90 mm)** en legt u het visitekaartje op een beschermend vel; zorg dat het visitekaartje in het midden en aan de bovenkant van het vel ligt.



Deze beschermende vellen zijn verkrijgbaar bij uw wederverkoper.

Als u foto's of andere beelden scant die u in een tekstverwerker of een grafische toepassing wilt gebruiken, is het raadzaam om verschillende instellingen uit te proberen voor het contrast, de resolutie, enz., zodat u altijd het beste resultaat krijgt.

Een beeld snel scannen met de functie Vooraf scannen

Met de functie **Vooraf scannen** kunt u een beeld snel met een lage resolutie scannen. In het scanvenster wordt een miniatuurweergave van het beeld getoond. Dit is slechts een voorbeeld dat u laat zien hoe het beeld eruit zal zien. Gebruik de knop **Vooraf scannen** om een voorbeeld te bekijken wanneer u ongewenste delen van een beeld wilt afknippen. Wanneer u tevreden bent met het getoonde voorbeeld, selecteert u de knop **Starten** om het beeld te scannen.

- 1 Plaats het document met de bedrukte zijde naar beneden in de automatische documenteninvoer.
- 2 Selecteer de knop **Vooraf scannen**.
Het hele document wordt in de pc gescand en het gescande beeld wordt weergegeven in het voorbeeldgedeelte van het scannervenster.

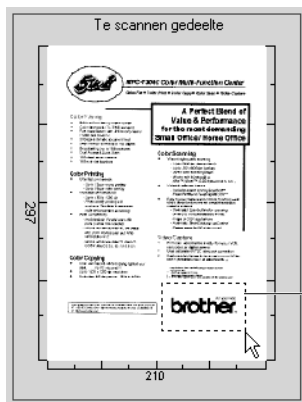

U kunt delen van het snel gescande beeld afknippen

- 3 Als u een stuk van het te scannen document wilt afknippen, sleept u met de linkermuisknop een zijkant of een hoek van de stippellijn die de omtrek van het te scannen beeld aangeeft. Sleep de hoek of de zijkant zo ver, dat de stippellijn alleen om het **Te scannen gedeelte** staat.
- 4 Plaats het document weer in de documenteninvoer.
- 5 Maak in het venster Scanner Setup de benodigde instellingen voor **Resolutie**, **Type scan**, **Helderheid**, **Contrast** en **Afmetingen**.
- 6 Klik op de knop **Starten**.
Ditmaal wordt in het PaperPort[®] venster alleen het geselecteerde gedeelte van het document weergegeven.
- 7 In het PaperPort[®]-venster kunt u de opties in het keuzemenu Markups en de optie Crop in het keuzemenu Options gebruiken om het beeld te perfectioneren.

Inleiding

In dit hoofdstuk worden de belangrijkste functies van de Brother-software besproken, zodat u snel aan de slag kunt met de MFC Software Suite. Gedetailleerde instructies voor het installeren en instellen staan in het gedeelte met de handleidingen op de cd-rom die met deze Brother-machine wordt geleverd.

De MFC Software Suite voor deze machine bevat ook ScanSoft™ PaperPort® voor Brother en ScanSoft™ TextBridge®. (Zie ScanSoft™ PaperPort® voor Brother en ScanSoft™ TextBridge® gebruiken, pagina 91.)

Brother Resource Manager

De toepassing Brother Resource Manager moet draaien als u de machine met uw Windows®-computer wilt gebruiken. De MFC Software Suite en de Printer Driver zullen de Resource Manager zo nodig automatisch laden. Met de Resource Manager kan de enkelvoudige bi-directionele parallelle poort op de machine een COMM-poort simuleren, die gebruikt wordt voor het faxen en scannen, en een parallelle poort die gebruikt wordt voor Windows® GDI-afdrucken.

Brother Setup Programma

Met de toepassing Brother Setup Programma kunt u de machine snel instellen door te profiteren van de snelheid en het gemak van programmering via uw computer. Als u deze toepassing opent, worden de instellingen van de machine automatisch naar uw pc gedownload en op het computerscherm weergegeven. Als u de instellingen wijzigt, kunt u deze direct naar de machine uploaden.

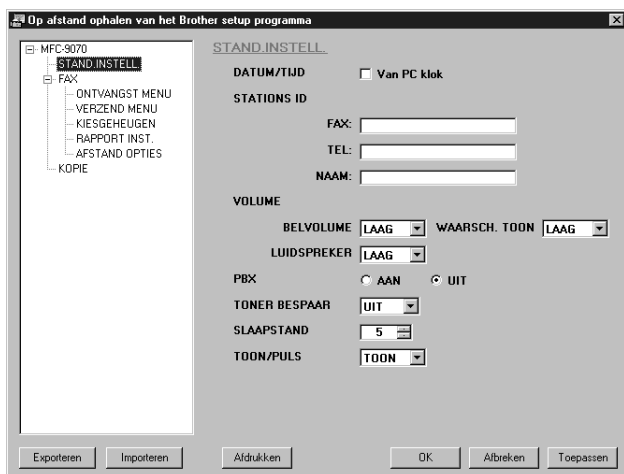

OK

Als u op deze knop klikt, wordt het uploaden van nieuwe instellingen gestart en wordt de toepassing Setup Programma afgesloten. Als er een foutmelding wordt gegeven, moet u de gegevens opnieuw invoeren en op **OK** klikken.

Afbreken

Hiermee wordt de toepassing Remote Setup afgesloten zonder dat de nieuwe instellingen aan de machine worden doorgegeven.

Toepassen

Als u op deze knop klikt, worden de nieuwe instellingen aan de machine doorgegeven zonder dat de toepassing Remote Setup wordt afgesloten.

Afdrukken

Met deze opdracht kunnen geselecteerde items op de machine worden afgedrukt. U kunt echter pas afdrukken nadat de nieuwe instellingen aan de machine zijn doorgegeven. Klik op **Toepassen** om de nieuwe gegevens naar de machine te uploaden en klik vervolgens op Print.

Exporteren

Met deze opdracht slaat u de huidige configuratie-instellingen op in een bestand.

Importeren

Met deze opdracht leest u de instellingen die zijn opgeslagen in een bestand.

Faxen via de pc (alleen bij gebruik van Windows®)

Met de functie Brother PC FAX kunt u via de pc een bestand verzenden. U maakt dit bestand op de computer waarna u het als een fax vanaf de pc kunt verzenden. U kunt met dit bestand ook een voorblad verzenden. Het enige dat u hoeft te doen, is de geadresseerden als afzonderlijke namen of als groepen in het adresboek opnemen. U kunt dan de functie Address Book Search gebruiken om snel de gewenste naam of groep te zoeken en daar een fax naar toe te sturen.

Informatie over gebruikers instellen

- 1 Selecteer in het **Start** menu de optie **Programs, Brother, MFC Software Suite**, en selecteer vervolgens **PC-FAX Setup**.



U kunt het dialoogvenster Brother PC-FAX Setup ook openen via het dialoogvenster FAX verzenden door te klikken op . (Zie *Gebruikers interface*, pagina 101.)

Het dialoogvenster **Brother PC-FAX Setup** wordt geopend.

The screenshot shows the 'Brother PC-FAX Setup' dialog box with the 'Gebruikersinformatie' tab selected. The fields are filled with the following information:

Naam:	John Doe
Bedrijf:	International Spring Board Assoc
Δfdeling:	U09
Telefoonnummer:	908-666-4563
Faxnummer:	908-666-4563
E-mail:	Jdoe@Springboard.org
Adres 1:	123 Rose Hill Drive
Adres 2:	Portsvill, NJ, D0888

Buttons: OK, Annuleren

2 Voer de benodigde **Gebruikersinformatie** in. Deze informatie is vereist voor de koptekst van de fax en voor het voorblad.

3 Klik op **Gebruikersinformatie** om de **OK** op te slaan.

Het verzenden instellen

Klik in het dialoogvenster **Brother PC-FAX Setup** op het tabblad **Bezig met verzenden** om dit tabblad te openen.

The screenshot shows the 'Brother PC-FAX Setup' dialog box with the 'Bezig met verzenden' tab selected. The settings are as follows:

Kies Instelling	Buitenlijn toegang:	9
Kop	<input checked="" type="checkbox"/> Kop opnemen	
Adresboek bestand	C:\Program Files\Brother\BRMFLPRO\address.ba2	Bladeren
Gebruikers interface	<input type="radio"/> E-mailstijl	
	<input checked="" type="radio"/> Faxstijl	

Buttons: OK, Annuleren

Buitenlijn toegang

Voer het nummer in waarmee toegang wordt verkregen tot een buitenlijn. Dit nummer is soms nodig voor het lokale PBX-telefoonsysteem.

Kop opnemen

Als u helemaal boven aan uw faxbericht een regel met koptekst wenst af te drukken, selecteert u het vakje **Kop**.

Adresboek bestand

U kunt diverse databasebestanden selecteren die u met uw adresboek kunt gebruiken. Voer het pad en de naam van het gewenste databasebestand in, of klik op **Bladeren** om het bestand te selecteren.

Gebruikers interface

Selecteer de gebruikersinterface voor het verzenddialogvenster. U kunt kiezen tussen **E-mailstijl** en **Faxstijl**.

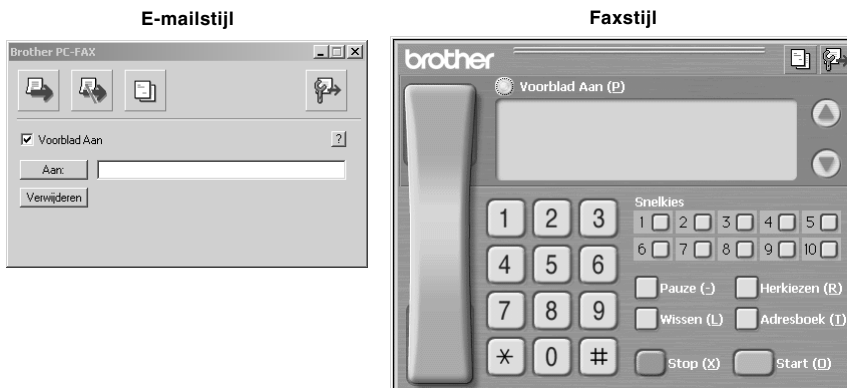

Snelkiesnummers instellen

U opent het tabblad **Snelkies** door in het dialogvenster **Brother PC-FAX Setup** te klikken op het tabblad **Snelkies**. (Als u deze functie wilt gebruiken, moet de gebruikersinterface Faxstijl zijn geselecteerd.)

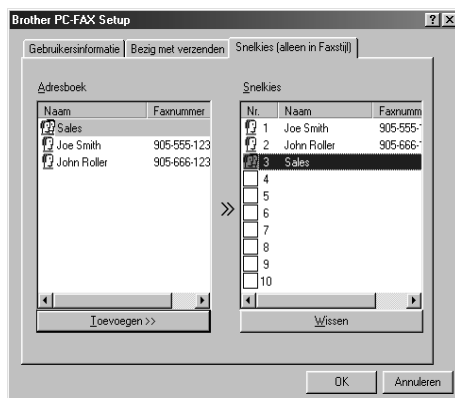

Onder de tien snelkiestoetsen kunt u adressen of groepen opslaan.

Een adres op een snelkieslocatie opslaan:

- 1 Klik op de snelkieslocatie waaronder u een adres of groep wilt opslaan.
- 2 Klik op het adres of de groep die u onder de snelkieslocatie wilt opslaan.
- 3 Klik op de knop **Toevoegen >>** om de gegevens onder deze snelkieslocatie op te slaan.

Een snelkieslocatie wissen:

- 1 Klik op de snelkieslocatie die u wilt wissen.
- 2 Klik op de knop **Wissen**.

Het Adresboek

Selecteer in het **Start** menu de optie **Programs, Brother, MFC Software Suite**, en klik vervolgens op **Adresboek**.

Het dialoogvenster **Brother Adresboek** wordt geopend.

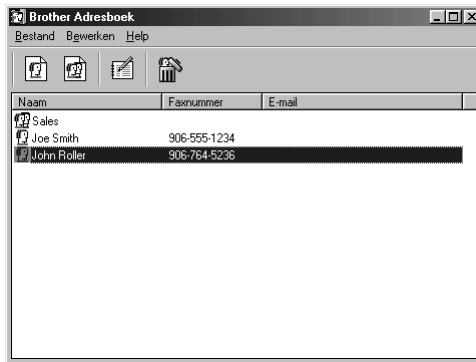

Iemand in het adresboek opnemen

In het dialoogvenster **Brother Adresboek** kunnen gegevens over afzonderlijke personen of groepen worden opgenomen, en kunnen bestaande gegevens worden bewerkt en/of gewist.

- 1 Klik in het dialoogvenster **Adresboek** op het pictogram  om iemand in het adresboek op te nemen.

Het dialoogvenster **Brother Adresboek Leden Setup** wordt geopend.



- 2 Typ de gegevens van de persoon in het dialoogvenster **Brother Adresboek Leden Setup**. De velden **Naam** en **Faxnummer** moeten worden ingevuld; deze velden mogen niet leeg blijven. Klik op de knop **OK** om de gegevens op te slaan.

Een groep voor het groepsverzenden instellen

Als u via de pc regelmatig een fax naar meerdere mensen verstuurt, kunt u hun gegevens in een groep opnemen.

- 1 Klik in het dialoogvenster **Brother Adresboek** op het pictogram  om een groep te maken. Het dialoogvenster **Brother Adresboek Groepen Setup** wordt geopend.

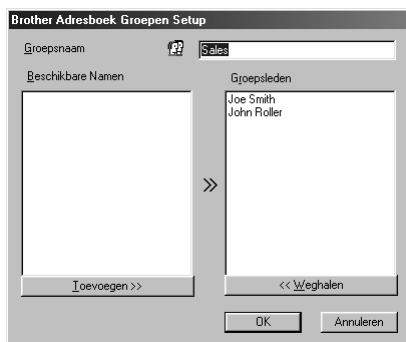

- 2 Typ de naam van de nieuwe groep in het veld **Groepsnaam**.

- 3 Selecteer in het vak **Beschikbare Namen** de leden die in de groep moeten worden opgenomen en klik op **Toevoegen >>**.
De leden die u aan de groep toevoegt, worden weergegeven in het vak **Groepsleden**.
- 4 Nadat u alle leden hebt geselecteerd, klikt u op **OK**.

Gegevens van groepsleden bewerken

De gegevens van een groepslid bewerken:

- 1 Selecteer de persoon of de groep waarvan u de gegevens wilt bewerken.
- 2 Klik op het pictogram .
- 3 Wijzig de betreffende gegevens.
- 4 Klik op **OK** om de wijzigingen op te slaan.

Een groepslid of een groep verwijderen

Een groepslid of een groep verwijderen:

- 1 Selecteer het groepslid dat of de groep die u wilt verwijderen.
- 2 Klik op het pictogram .
- 3 Klik op **OK** als het venster **Verwijderen OK?** wordt weergegeven.

Het adresboek exporteren

U kunt het adresboek als een ASCII-tekstbestand (*.csv) exporteren.

Het huidige telefoonboek exporteren:



Als u een Vcard maakt, moet u eerst een lid selecteren.

- 1 Selecteer in uw adresboek **Bestand**, zet de muisaanwijzer op **Exporteren** en klik op **Tekst**, —of—Klik op **Visitekaartje** en ga door naar stap 5.
- 2 Selecteer in de kolom **Beschikbare items** de gegevensvelden die u wilt exporteren en klik vervolgens op **Toevoegen >>**.



Selecteer de items in de volgorde waarin ze moeten worden weergegeven.

- 3 Als u naar een ASCII-bestand exporteert, selecteert u bij **Deeltekens - Tab** of **Komma**. Tijdens het exporteren wordt dan tussen elk veld een tab of een komma ingevoegd.

- 4 Klik op **OK** om de gegevens op te slaan.



- 5 Typ de naam van het bestand en klik op **Opslaan**.



In het adresboek importeren

U kunt ASCII-tekstbestanden (*.csv) of Vcards in uw adresboek importeren.

Een ASCII-tekstbestand importeren:

- 1 Selecteer in uw adresboek **Bestand**, zet de muisaanwijzer op **Importeren** en klik op **Tekst**,
—of—Klik op **Visitekaartje** en ga door naar stap 5.



- 2 Selecteer in de kolom **Beschikbare items** de gegevensvelden die u wilt importeren en klik vervolgens op **Toevoegen >>**.



Selecteer de items in de volgorde waarin ze moeten worden weergegeven.

- 3 Selecteer bij **Deeltekens - Tab** of **Komma**, afhankelijk van het bestandsformaat dat u gaat importeren.
- 4 Klik op **OK** om de gegevens te importeren.
- 5 Typ de naam van het bestand en klik op **Openen**.

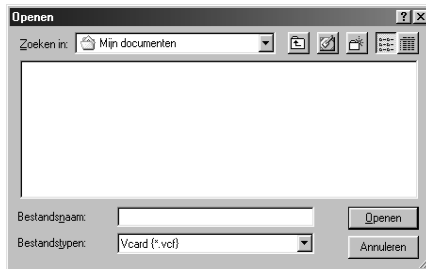

Een voorblad instellen

Klik in het dialoogvenster Fax verzenden op  om het dialoogvenster Brother PC Fax voorblad instellen Setting te openen. Het dialoogvenster. (Zie *Gebruikers interface*, pagina 101.) **Brother PC-FAX Voorblad Setup** wordt geopend.

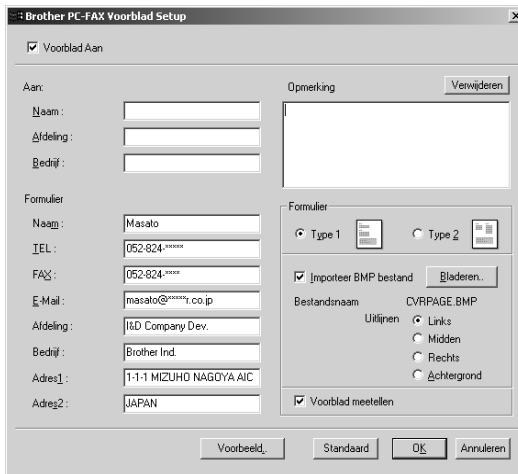

Aan

U kunt in elk vak informatie invullen.



Als u een fax naar meerdere ontvangers verstuurt, worden de gegevens van de ontvangers niet op het voorblad afgedrukt.

Formulier

U kunt in elk vak informatie invullen.

Opmerking

Typ de opmerking die op het voorblad moet worden afgedrukt.

Selecteer Voorblad

Selecteer het gewenste voorbladtype.

Importeer BMP bestand

U kunt een bitmap-bestand invoegen, zoals uw bedrijfslogo, dat op het voorblad wordt afgedrukt. Selecteer het BMP-bestand met behulp van de knop **Bladeren** en selecteer de gewenste uitlijning.

Tel het Voorblad

Als dit vakje is geselecteerd, wordt het voorblad in de paginanummering opgenomen. Als dit vakje niet is geselecteerd, wordt het voorblad niet meegeteld.

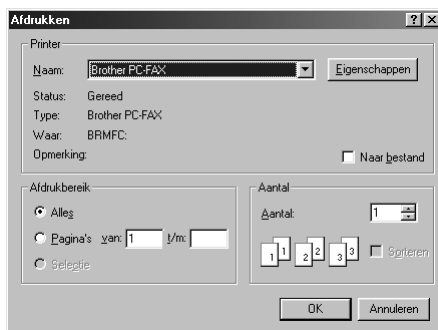

Een bestand als een fax via de pc verzenden, met de interface Simple Style

- 1 Maak een bestand in Word, Excel, Paint, Draw, of in een andere toepassing op uw pc.
- 2 Selecteer in het menu **Bestand** de optie **Afdrukken**.
Het dialoogvenster **Afdrukken** wordt geopend.

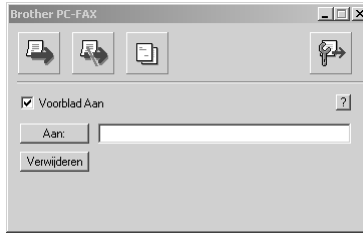

- 3 Selecteer **Brother PC-FAX** als uw printer en klik vervolgens op **OK**.
Het dialoogvenster Fax verzenden wordt geopend.



- 4 Typ in het veld **Aan:** het faxnummer van de geadresseerde. U kunt de faxnummers ook in het adresboek selecteren door te klikken op de knop **Aan:**. Als u een vergissing maakt, klikt u op de knop **Verwijderen** om alle gegevens te wissen.
- 5 Als u een voorblad met een opmerking wilt verzenden, selecteert u het vak **Voorblad Aan**. U kunt ook op  klikken om een voorblad te maken of een bestaand voorblad te bewerken.
- 6 Klik op het pictogram **Verzenden**  als de fax klaar is voor verzending.
- 7 Als u de fax wilt annuleren, klikt u op het pictogram .

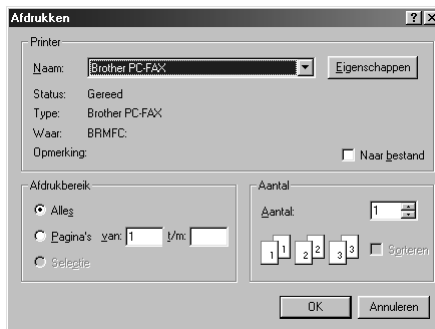

Een bestand als een fax via de pc verzenden, met de interface Facsimile Style

- 1 Maak een bestand in Word, Excel, Paint, Draw, of in een andere toepassing op uw pc.
- 2 Selecteer in het menu **Bestand** de optie **Afdrukken**.
Het dialoogvenster **Afdrukken** wordt geopend.



- 3 Selecteer **Brother PC-FAX** als uw printer en klik vervolgens op **OK**.
Het dialoogvenster Fax verzenden wordt geopend.



- 4 Voer een telefoonnummer in. U kunt dit op een van de volgende manieren doen:
- A. Voer het nummer met de kiestoetsen in.
 - B. Klik op een van de 10 **Snelkies** toetsen.
 - C. Klik op de knop **Adresboek** en selecteer een naam of een groep in het adresboek.
- 5 Als u een vergissing maakt, klikt u op de knop **Verwijderen** om alle gegevens te wissen.
- 6 Als u ook een voorblad wilt verzenden, klikt u op de knop  **Voorblad Aan**. U kunt ook op  klikken om een voorblad te maken of een bestaand voorblad te bewerken.
- 7 Klik op **Start** om de fax te verzenden.
- 8 Als u de fax wilt annuleren, klikt u op **Stop**.

Herkiezen:

Als u een nummer opnieuw wilt kiezen, klikt u op **Herkiezen** om te bladeren door de laatste vijf faxnummers die zijn gekozen.

Een Apple® Macintosh® G3, G4 of iMac™ met USB en Mac OS 8.5/8.5.1/8.6/9.0/9.0.4/9.1 instellen



Voor aansluiting op een Macintosh® hebt u een USB-kabel nodig die niet langer is dan 1,8 meter.

Uw USB Apple® Macintosh® werkt alleen met deze machine als het Mac OS 8.5/8.5.1/8.6/9.0/9.0.4/9.1 is geïnstalleerd. (De Brother scanner driver werkt alleen met Mac OS 8.6/9.0/9.0.4/9.1.)

De Brother printer driver gebruiken met uw Apple® Macintosh®

De printer selecteren:

- 1 Open vanuit het Apple-menu de **Kiezer**.

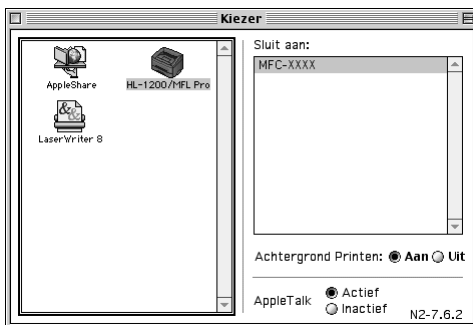

- 2 Klik op het pictogram **HL-1200/MFL Pro**. Klik rechts van de **Kiezer** op de printer waarop u wilt afdrukken. Sluit de **Kiezer**.

Om het document af te drukken:

- 3 Klik in de scantoepassing van uw Macintosh, bijvoorbeeld Simple Text, op het menu **Bestand** en selecteer **Page Setup**. Hier kunt u de instellingen voor **Papierformaat**, **Oriëntatie** en **Scaling** wijzigen, waarna u op OK klikt.

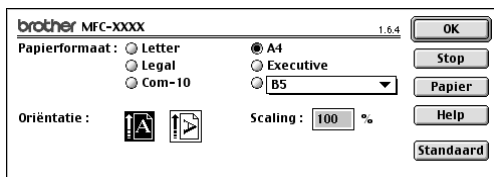

- 4 Klik in de scantoepassing van uw Macintosh, bijvoorbeeld Simple Text, op het menu **Bestand** en selecteer **Print**. Klik op **Print** om af te drukken.

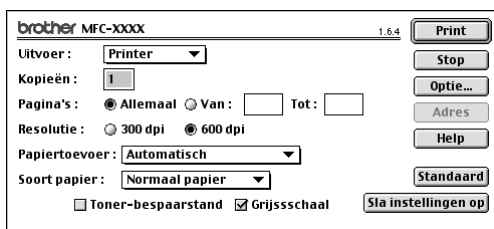

Als u de instellingen voor **Kopieën**, **Pagina's**, **Resolutie**, **Papiertoevoer** en **Soort papier** wilt wijzigen, moet u dat doen voordat u op **Print** klikt. Via **Optie** kunt u de instellingen voor **Duplex** kiezen.



Faxen via de Macintosh

Als u rechtstreeks vanaf uw Macintosh een fax wilt verzenden, gaat u als volgt te werk:

- 1 Maak een document in een van de Macintosh-toepassingen.
- 2 Selecteer in het menu **Print** de optie **Bestand** om de fax te verzenden
Het dialoogvenster **Printer** wordt geopend.

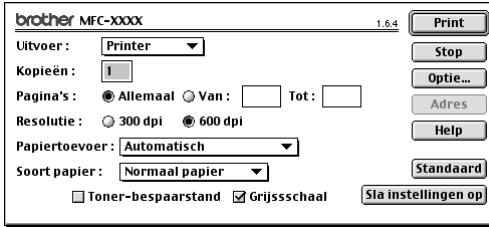

Als *Printer* is geselecteerd, staat op de bovenste knop **Print** en is de knop **Adres** beschikbaar (is grijs weergegeven).

- 3 Selecteer in het menu **Uitvoer** pull-down de optie *Fax*.

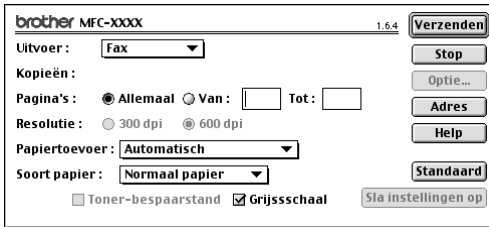

Als *Fax* is geselecteerd, staat op de bovenste knop **Verzenden** en is de onderste knop **Adres** beschikbaar.

- 4 Klik op **Verzenden**.
Het dialoogvenster **Fax verzenden** wordt geopend.

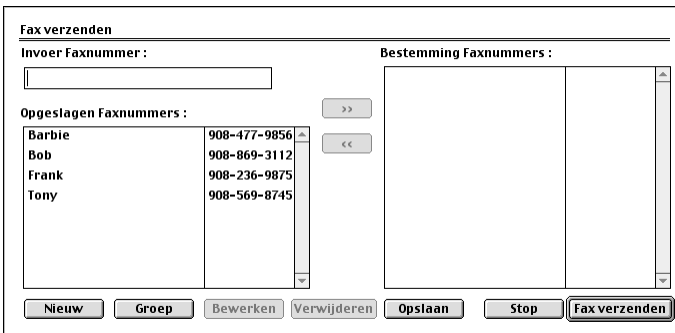

In het dialoogvenster **Fax verzenden** staan twee vakken. In het linkervak **Opgeslagen Faxnummers** staan alle reeds opgeslagen faxnummers; in het rechtervak **Bestemming Faxnummers** worden de faxnummers die u selecteert weergegeven.

- 5 Adresseer de fax door het faxnummer in het vak **Invoer Faxnummer** te typen.

—of—

Selecteer een naam/nummer in het vak **Opgeslagen Faxnummers** en klik op >>. De geadresseerde wordt weergegeven in het vak **Bestemming Faxnummers**.



Gebruik de toetsen Shift en Ctrl om meerdere nummers tegelijk te selecteren.

- 6 U kunt de nieuwe mensen nu aan het **Opgeslagen Faxnummers** toevoegen door te klikken op **Nieuw**. Het dialoogvenster **Adresboek** wordt dan geopend. (Zie *Een nieuwe naam toevoegen*, pagina 114.)

—of—

U kunt een nieuwe groep toevoegen door te klikken op **Groep**. (Zie *Een nieuwe groep toevoegen*, pagina 115.)

- 7 Nadat u de fax geadresseerd hebt, klikt u op **Fax verzenden**.



Als u alleen bepaalde pagina's van het document wilt selecteren en verzenden, voert u in de vakken **Van:** en **Tot:** in het dialoogvenster Facsimile de betreffende paginanummers in.



Als u op **Fax verzenden** klikt zonder dat er adresgegevens voor de fax zijn opgegeven, wordt de volgende foutmelding weergegeven:

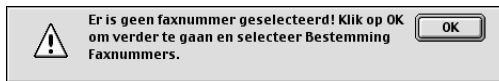

Klik op **OK** om terug te keren naar het dialoogvenster **Fax verzenden**.

Het adresboek instellen

U kunt nieuwe namen en groepen aan het adresboek toevoegen, zelfs op het moment dat u de fax adresseert.

Een nieuwe naam toevoegen

- 1 Als u een nieuwe naam aan het adresboek wilt toevoegen, klikt u in het dialoogvenster Fax Verzenden op **Adres**.

Het dialoogvenster **Adresboek** wordt geopend.

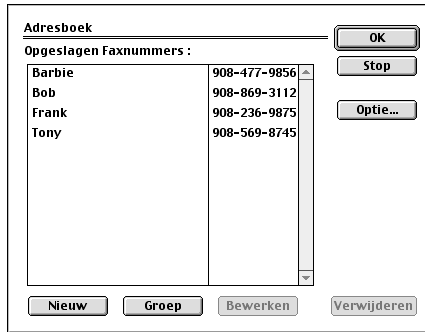

Opgeslagen Faxnummers :	
Barbie	908-477-9856
Bob	908-869-3112
Frank	908-236-9875
Tony	908-569-8745

- 2 Klik op **Nieuw**.

Het Volgende dialoogvenster wordt geopend.

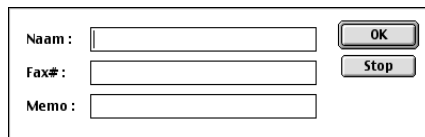

Naam :

Fax# :

Memo :

- 3 Voer de naam en het faxnummer in.
- 4 In het veld Memo kunt u desgewenst een opmerking invoeren (maximaal 15 tekens).
- 5 Klik op **OK** om terug te keren naar het dialoogvenster **Adresboek**.

Een nieuwe groep toevoegen

U kunt een groep van diverse personen opstellen.

1 Klik op **Groep**.

Het dialoogvenster **Groepsinstelling** wordt geopend.

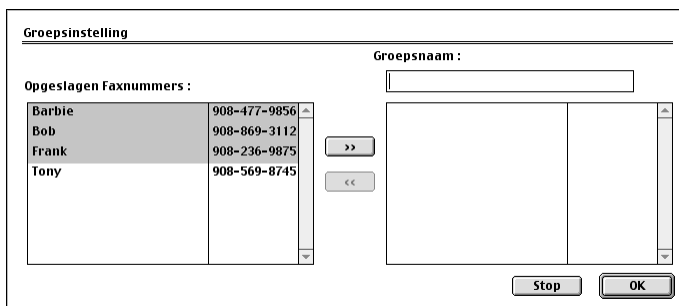

2 Typ in het veld **Groepsnaam** een naam voor de groep.

3 Selecteer in het vak **Opgeslagen Faxnummers** de nummers die aan de groep moeten worden toegevoegd en klik op >>.

De gekozen nummers worden weergegeven in het vak onder het veld **Groepsnaam**.

4 Klik op **OK**.

Het **Adresboek** verschijnt weer.

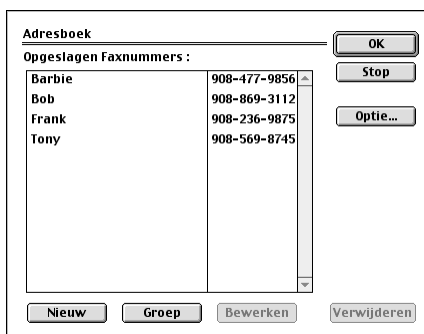

5 Klik op **OK**.

Het **Print/Fax** verschijnt weer.

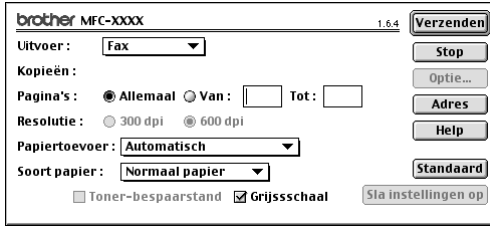

6 Druk op **Verzenden** als u de fax nu wilt verzenden.

(Volg de stappen voor het verzenden van een fax op pagina 112.)

De Brother TWAIN scanner driver gebruiken met uw Apple[®] Macintosh[®]

De Brother MFC Software bevat ook een TWAIN scanner driver voor Macintosh[®]. De Macintosh[®] TWAIN scanner driver kan worden gebruikt met programma's die TWAIN ondersteunen. U kunt PaperPort gebruiken om te scannen.

De scanner selecteren

Start uw Macintosh TWAIN-compliant applicatie. De eerste keer dat u de Brother Twain driver gebruikt, moet u deze toepassing als standaard instellen door de optie "**Select Source**" te selecteren. Daarna kunt u voor elk document dat u scant de optie "**Acquire Image**" of "**Scan**" selecteren. Het dialoogvenster voor het instellen van de scanner wordt geopend.

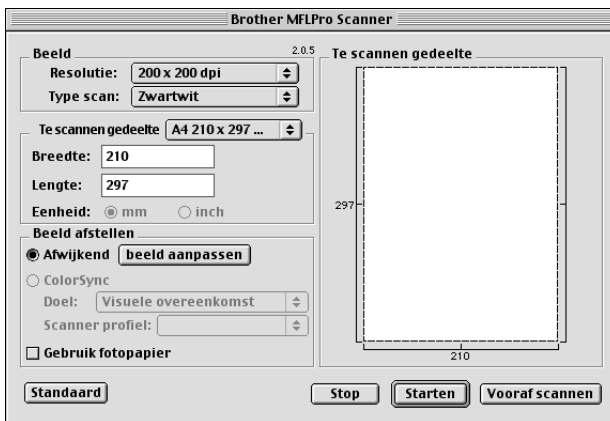

Een document scannen naar uw Macintosh G3, G4 of iMac

- 1 Plaats het document met de bedrukte zijde naar beneden in de automatische documenteninvoer.
- 2 Kies zo nodig de juiste instellingen in het dialoogvenster met scannerinstellingen:
 - Resolutie**
 - Type scan**
 - Helderheid**
 - Contrast**
 - Te scannen gedeelte**
- 3 Klik op **Starten**.

Nadat het scannen is voltooid, wordt het beeld in uw grafische toepassing weergegeven.

Instellingen in het scannervenster

Beeld

Resolutie

Kies de scanresolutie in het pop-up menu **Resolutie**. Hogere resoluties nemen meer geheugen in en vergen meer transfertijd, maar leveren een preciezer gescand beeld.

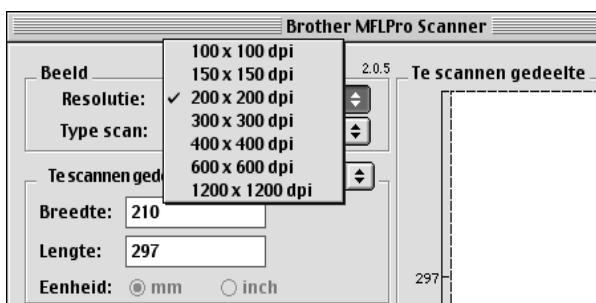

Type scan

Zwartwit—Selecteer **Zwartwit** voor tekst of lijntekeningen. Voor fotografische beelden selecteert u het beeldtype **Grijs** (*Foutdiffusie*) of **Ware grijstinten**.

Grijs (*Foutdiffusie*)—wordt gebruikt voor documenten die fotografische beelden of afbeeldingen bevatten. (Foutdiffusie is een methode waarbij beelden met gesimuleerde grijstinten worden gemaakt door in plaats van grijze stippen zwarte stippen in een specifieke matrix te plaatsen.)

Ware grijstinten—wordt eveneens gebruikt voor documenten die fotografische beelden of afbeeldingen bevatten. Deze modus is exacter omdat hij tot 256 grijstinten gebruikt. Hij vraagt het meeste geheugen en de langste transfertijd.

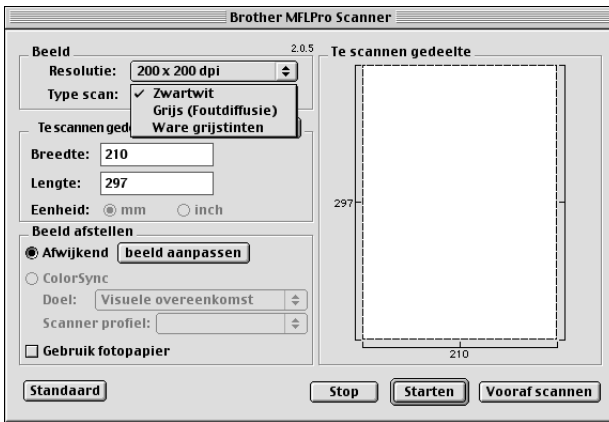

Te scannen gedeelte

Selecteer voor **Size** een van de volgende instellingen:

- ◆ *Letter (8.5 x 11 in)*
- ◆ *A4 (210 x 297 mm)*
- ◆ *Legal (8.5 x 14 in)*
- ◆ *A5 (148 x 210 mm)*
- ◆ *B5 (182 x 257 mm)*
- ◆ *Executive (7.25 x 10.5 in)*
- ◆ *Business Card (90 x 60 mm)*
- ◆ *Custom (User adjustable from 0.35 x 0.35 inches to 8.5 x 14 inches)*

Als u een aangepast formaat (Custom) hebt gekozen, kunt u het te scannen gedeelte bijstellen. Klik en sleep met ingedrukte muisknop om het beeld te selecteren.

Breedte: Voer de breedte in van het aangepaste formaat.

Lengte: Voer de lengte in van het aangepaste formaat.

Business Card

Als u visitekaartjes wilt scannen, moet u de instelling Business Card (90 × 60 mm) selecteren en het visitekaartje midden boven in een beschermhoes plaatsen.



Dergelijke beschermhoezen zijn verkrijgbaar bij uw wederverkoper.

Als u foto's of andere plaatjes scant voor gebruik in een tekstverwerker of een grafische toepassing, is het verstandig om verschillende instellingen te proberen voor Contrast, Mode en Resolution om te zien welke instelling het beste resultaat geeft.

Beeld Aanpassen

Helderheid

Regel de instellingen voor helderheid tot u het beste resultaat krijgt. De Brother TWAIN scanner driver biedt 100 instellingsmogelijkheden voor de helderheid (-50 tot 50). De standaard ingestelde waarde is 0, wat als een “gemiddelde” instelling wordt beschouwd.

U kunt de helderheid instellen door de knop naar rechts te slepen voor een lichter beeld, of naar links voor een donkerder beeld. U kunt ook een waarde typen in het invoerveld en vervolgens op **OK** klikken.

Als het gescande beeld te licht is, moet u voor de helderheid een lagere waarde opgeven en het document nogmaals scannen.

Als het gescande beeld te donker is, moet u voor de helderheid een hogere waarde opgeven en het document nogmaals scannen.

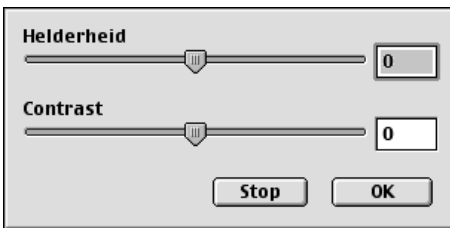

Contrast

De instellingen voor contrast kunnen alleen worden gewijzigd als u één van de instellingen voor grijswaarden hebt geselecteerd, maar niet als u zwart-wit hebt geselecteerd.

Het verhogen van het contrast (door de knop naar rechts te slepen) benadrukt de donkere en heldere gedeelten van het beeld, terwijl het verlagen van het contrast (door de knop naar links te slepen) meer detail weergeeft in de grijze zones. In plaats van de knop te slepen kunt u ook een waarde typen in het invoerveld voor het contrast en vervolgens op **OK** klikken.

Een beeld snel scannen met de functie Vooraf Scannen

Met de functie **Vooraf scannen** kunt u een beeld snel en met een lage resolutie scannen. In het scanvenster wordt een miniatuurweergave van het beeld getoond. Dit is slechts een voorbeeld dat u laat zien hoe het beeld in het te scannen gedeelte eruit zal zien. Gebruik de knop **Vooraf scannen** om een voorbeeld te bekijken wanneer u ongewenste delen van een beeld wilt afknippen. Wanneer u tevreden bent met het getoonde voorbeeld, selecteert u de knop **Starten** in het scannervenster om het beeld te scannen.

- 1 Plaats het document met de bedrukte zijde naar beneden in de automatische documenteninvoer.
- 2 Klik op **Vooraf scannen**.

Het hele document wordt in uw Macintosh G3 of iMac gescand en wordt weergegeven in het vak **Te scannen gedeelte** van het dialoogvenster Scanner.

- 3 Als u slechts een stuk van het te scannen document wilt scannen, klikt u ergens in het beeld en sleept u de muis om het gewenste deel te selecteren.

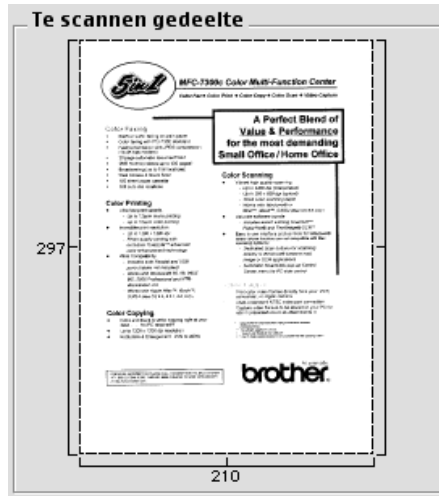

- 4 Plaats het document weer met de bedrukte zijde naar beneden in de automatische documenteninvoer van de Brother MFC.
- 5 Kies de gewenste instellingen voor **Resolutie**, **Type scan** (Grijs waarden), **Helderheid**, **Contrast** en **Grootte** in het dialoogvenster Scanner Setup.
- 6 Klik op **Starten**.

Nu wordt alleen het geselecteerde gedeelte van het document weergegeven in het vak **Te scannen gedeelte**.

- 7 Bewerk en verfijn het beeld op de gebruikelijke wijze in de toepassing die u gebruikt.

Deze machine met het DOS-hulpprogramma gebruiken

Alvorens de programma's te gebruiken die in DOS lopen, dient u in uw applicaties te controleren of de naam van uw machine in de keuzelijst van printers staat. Zo niet, dan dient u de printer driver te installeren die bij de HP LaserJet 6P-emulatie hoort.

Onderstaande tabel toont mogelijke combinaties van printer drivers en printeremulaties. Voor een optimale werking van uw machine raden wij u aan om een HP printer driver in uw software te installeren.

Printer driver die in uw software wordt ondersteund	Emulatie die met het programma voor de externe printerconsole (Remote Console) geselecteerd moet worden
HP LaserJet 6P™	HP LaserJet 6P-emulatie

- Voor optimale afdrukresultaten moet u in uw software altijd de juiste printer driver kiezen.
- De afdrukresolutie moet in uw DOS-software zijn ingesteld op 600 dpi.

Hoe werkt de Remote Printer Console?

De Remote Printer Console (RPC) is een hulpprogramma dat onder DOS draait en bestaat uit de twee hieronder beschreven programma's.

Met dit programma kunt u de verschillende printerinstellingen zoals emulatie, afdrukkwaliteit, lettertypen, pagina-opmaak enz. vanaf uw computerscherm aanpassen. De meeste DOS-programma's hebben zelf een menu voor printerinstellingen, en de daar gekozen instellingen annuleren de instellingen die zijn gemaakt met behulp van onze Remote Printer Console; u zult dit hulpprogramma waarschijnlijk dus weinig gebruiken. Het programma komt van pas wanneer u software gebruikt waarmee printerinstellingen en -kenmerken niet kunnen worden aangepast.

De Remote Printer Console installeren

Voordat u met de installatie van dit programma begint, moet u zorgen dat u de volgende hardware en software hebt:

DOS	Versie 3.3 of later
Beeldscherm	EGA/VGA of compatibel
Toebehoren	Muis; de muis driver moet geïnstalleerd zijn. (Dit programma kan ook via het toetsenbord bestuurd worden.)

Voor de installatie van de Remote Printer Console gaat u als volgt te werk:

- 1** Zorg dat de machine is aangesloten op uw computer.
- 2** Zet uw computer aan en ga naar de DOS-prompt. Bent u in Windows®, sluit Windows dan af en keer terug naar de DOS-prompt.
- 3** Plaats de Brother cd-rom in uw cd-rom-station (vervang de letter "X" met de letter voor uw cd-rom-station).

- 4** Typ X: (de letter van uw cd-rom-station) bij de DOS-prompt (C:>), en druk op Enter.

```
C:\>X:
```

- 5** Typ CD DOS en druk op Enter.

```
X:\>CD DOS
```

- 6** Typ RPCSETUP en druk op Enter.

```
X:\DOS>RPCSETUP
```

- 7** Volg de instructies op het scherm.

Gebruik van de Remote Printer Console

Typ C:\RPCX>RPCX en druk op Enter om de Remote Printer Console te starten.

Het Hoofdscherm wordt geopend.

- **LET OP:** dit programma kan niet worden gebruikt vanuit een DOS-venster dat via Windows is geopend.

18 Problemen oplossen en Onderhoud

Foutmeldingen

Het kan gebeuren dat u problemen krijgt met uw faxmachine of met uw telefoonlijn. In dergelijke gevallen kan de machine het probleem doorgaans zelf identificeren en wordt een foutmelding getoond. Onderstaande lijst geeft in alfabetische volgorde een overzicht van de meest voorkomende foutmeldingen.

FOUTMELDING	OORZAAK	ACTIE
AFKOELEN OGENBLIKJE AUB	De temperatuur van de drumkit of tonercartridge is te hoog opgelopen. De huidige afdrukopdracht wordt tijdelijk gestaakt zodat de machine kan afkoelen. Tijdens deze afkoelperiode hoort u de ventilator draaien en ziet u de melding AFKOELEN en OGENBLIKJE AUB .	U moet wachten totdat de machine weer koel genoeg is om de taak te hervatten.
COMMUN. FOUT	Er is een communicatiefout opgetreden doordat de telefoonverbinding slecht is, of door ruis op de lijn.	Probeer opnieuw te bellen.
CONTR. DOCUMENT	De documenten zijn niet goed ingevoerd of het document was te lang.	Zie <i>Document vastgelopen</i> , pagina 126 voordat u het papier er uittrekt.
CONTROLEER DRUM	De drumkit is niet geïnstalleerd.	Installeer de drumkit.
DRUM BIJNA OP	De drumkit moet binnenkort worden vervangen.	Als er problemen zijn met de afdrukkwaliteit, dient u de drumkit te vervangen.
GEEN ANTW/BEZET	Het gebelde nummer antwoordt niet of is bezet. Het kan ook zijn, dat u een nummer hebt gedraaid dat niet is aangesloten op een fax.	Controleer het nummer en probeer het nogmaals.
GEEN CONTACT	U hebt geprobeerd te pollen naar een faxmachine die niet in de wachtstand voor pollen staat.	Controleer of de andere faxmachine is ingesteld op pollen.

FOUTMELDING	OORZAAK	ACTIE
GEHEUGEN VOL (Wanneer de machine als een printer wordt gebruikt.)	De capaciteit van het geheugen is overschreden.	<ul style="list-style-type: none"> - Als de Windows[®] driver is geïnstalleerd, stelt u de TrueType-modus in het afdrukmenu van uw toepassing in op grafisch afdrucken. - Gebruik een lagere resolutie of maak uw document minder ingewikkeld.
KAP OPEN	De bovenklep is niet goed gesloten.	Maak de bovenkap open en sluit hem weer.
KIJK PAPIER NA	Het papier is op of is niet goed in de multifunctionele papierinvoer geplaatst.	Plaats meer papier, of neem het papier uit de invoer, plaats het opnieuw en druk op Fax Start .
MACHINE FOUT XX	Uw machine heeft een mechanische storing ontwikkeld.	Haal de stekker uit het stopcontact. Maak daarna een afspraak met uw Brother-dealer voor een servicebeurt.
NIET OPGESLAGEN	U hebt geprobeerd een directkiesnummer te gebruiken dat niet is opgeslagen.	Stel de directkies- en de snelkiesnummers in. (Zie <i>Directkiesnummers opslaan</i> (alleen voor de FAX-8070P), pagina 24 en <i>Snelkiesnummers opslaan</i> , pagina 25.)
OPEN DEKSEL	Er is mogelijk een pagina, een stukje papier, een paperclip of iets dergelijks vastgelopen in de machine.	Maak de bovenklep open. Als u vastgelopen papier of iets anders ziet, verwijder het dan voorzichtig en sluit de bovenklep. Als de foutmelding opnieuw wordt weergegeven, moet u de bovenklep openmaken en weer sluiten. Als de machine zichzelf niet kan terugstellen en de melding MACHINE FOUT XX opnieuw wordt weergegeven, dient u een afspraak te maken met uw Brother-dealer voor een servicebeurt.

FOUTMELDING	OORZAAK	ACTIE
OPGEHANGEN	De faxmachine van de andere partij heeft het gesprek beëindigd.	U kunt proberen contact op te nemen met de andere partij om uit te vinden waarom zij hebben opgehangen.
PAPIER VAST	Het opnamepapier is vastgelopen in de machine.	Zie <i>Papier vastgelopen</i> , pagina 126.
PAPIERMAAT FOUT	Het is niet mogelijk om faxberichten af te drukken op het papierformaat dat is geplaatst.	Plaats A4-papier in de multifunctionele papierinvoer en druk op Fax Start .
TONER OP	Toner is op en u kunt niet meer afdrukken, of de tonercartridge is niet in de drumkit geplaatst.	Plaats een nieuwe tonercartridge, of installeer de tonercartridge in de drumkit. (Zie <i>De tonercartridge vervangen</i> , pagina 137.)
VERVANG TONER	Als de melding VERVANG TONER wordt weergegeven, kan er nog wel worden afgedrukt. Deze melding maakt u er echter op attent dat de toner binnenkort moet worden vervangen.	Bestel meteen een nieuwe tonercartridge.

Document en papier vastgelopen

Volg de instructies die betrekking hebben op de plaats waar het originele document of het afgedrukte vel is vastgelopen en verwijder het papier.

Document vastgelopen

Het document is niet goed in de machine ingevoerd, of het papier is te lang.

- 1 Maak het bedieningspaneel open.
- 2 Trek het vel voorzichtig naar voren uit de machine.
- 3 Sluit het bedieningspaneel en druk op **Stop/Eindigen**.

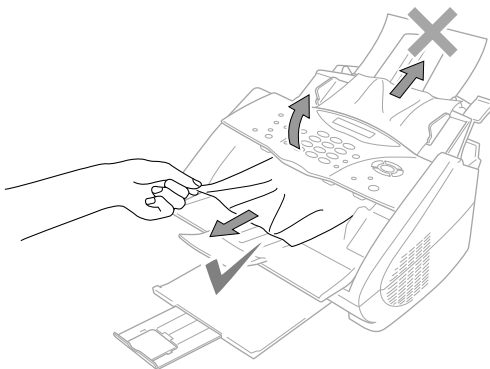

Papier vastgelopen

Voordat vastgelopen papier kan worden verwijderd, moet u eerst uitvinden waar het papier is vastgelopen. Raadpleeg hiervoor onderstaande afbeelding.



Vastgelopen papier mag nooit uit de uitvoerlade getrokken worden, omdat u hierdoor de machine kunt beschadigen of er toner in kunt morsen. Nadat de machine gebruikt is, zijn sommige onderdelen in het inwendige zeer HEET! Wanneer u de bovenklep van de machine opent, mag u de onderdelen die in onderstaande afbeelding gearceerd zijn nooit aanraken.

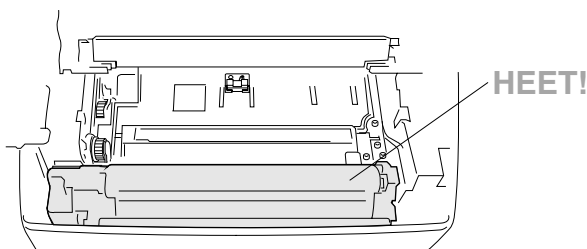

▲ Binnen in de machine

■ Vastgelopen papier verwijderen uit de multifunctionele papierinvoer

Als het papier in de multifunctionele papierinvoer is vastgelopen, moet u de papierhendel naar beneden duwen en het vastgelopen papier naar boven uit de lade trekken. Maak ook de bovenklep open en controleer dat er geen stukjes papier in de machine zijn achtergebleven.

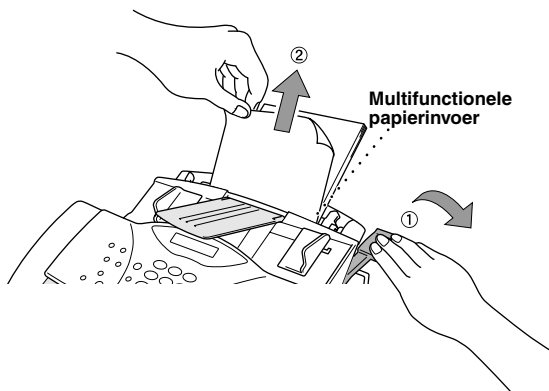

■ Papier vastgelopen in de buurt van de drumkit

Als het papier vastloopt in de buurt van de drumkit, moet u de bovenklep openmaken en de drumkit verwijderen. Trek het vastgelopen papier vervolgens omhoog uit de machine, zet de drumkit weer op zijn plaats en sluit de bovenklep.

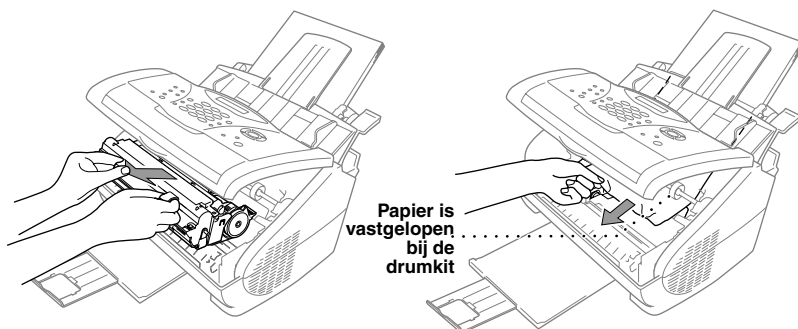





Problemen met de werking



Als u denkt dat de machine niet goed functioneert, moet u eerst een paar kopieën maken. Als de kopie er goed uitziet, heeft het probleem waarschijnlijk niet met de machine te maken. Controleer onderstaande tabel en volg de instructies die worden gegeven.

PROBLEEM	SUGGESTIE
Problemen met het afdrukken en ontvangen van faxberichten	
Tekst staat te dicht op elkaar, horizontale strepen; boven- en onderkant van tekst ontbreekt	Als de kopie er goed uitziet, had u misschien een slechte verbinding, of was er ruis op de lijn. Als de kopie er slechter uitziet, moet u een afspraak maken met uw Brother-dealer voor een servicebeurt.
Er staan verticale strepen op de faxen die u ontvangt	Soms ontstaan er verticale strepen of zwarte lijnen op de faxberichten die binnenkomen. Dit kan worden veroorzaakt doordat de primaire coronadraad voor de printer in uw machine vuil is, of doordat de scanner van de faxmachine van de verzendende partij vuil is. Reinig de primaire coronadraad, of vraag de verzenders een kopie te maken om te zien of het probleem misschien bij hun ligt. Probeer de fax op een andere machine te ontvangen. Kunt u het probleem niet oplossen, neem dan contact op met uw Brother-dealer.
Machine registreert een spraakverbinding als faxtonen	Als de functie Fax Waarnemen (met een extern toestel) is geactiveerd, is de machine gevoeliger voor geluiden. Ze heeft misschien per ongeluk stemmen of muziek op de lijn geïnterpreteerd als faxtonen en reageert dan met faxontvangsttonen. Deactiveer de fax door op Stop/Eindigen te drukken. Vermijd dit probleem door de functie Fax Waarnemen (met een extern toestel) uit te schakelen. (Zie <i>Fax Waarnemen (met een externe telefoon)</i> , pagina 33.)
Problemen met de telefoonlijn of aansluiting	
Machine kan geen nummer kiezen	Controleer of er een kiestoon wordt gegeven. Wijzig de instelling TOON/PULS . (Zie <i>De kiesstand instellen (Toon/Puls)</i> , pagina 23.) Controleer de aansluitingen van alle kabels. Controleer het netsnoer. Verzend een faxbericht handmatig door de hoorn van het externe toestel op te pakken en het nummer te kiezen. Druk op Fax Start zodra u de faxtonen hoort. Kunt u het probleem niet oplossen, neemt u dan contact op met uw Brother-dealer.
Faxapparaat geeft geen gehoor bij oproep	Controleer of de juiste ontvangststand is ingesteld (Fax, Fax/Telefoon of Beantwoorder). Controleer of er een kiestoon hoorbaar is. Indien mogelijk, belt u uw eigen apparaat om te zien wat er gebeurt. Neemt uw faxmachine niet op, controleer dan de telefoonaansluiting. Gaat de bel niet over wanneer u uw telefoontoestel belt, vraag uw telecommunicatiebedrijf dan om de lijn te controleren.

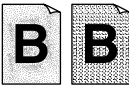
PROBLEEM	SUGGESTIE
Geen kiestoon wanneer u de hoorn opneemt	Neem de hoorn van de externe telefoon op,—of—Druk op een van de normale kiestoetsen en vervolgens op Fax Start . Hoort u geen kiestoon, controleer dan de aansluitingen van het snoer tussen de machine en het telefoonstopcontact. Controleer of de externe telefoon goed op de machine is aangesloten (op EXT.-ingang). Test het telefoonstopcontact met een ander telefoontoestel. Hoort u ook dan geen kiestoon, dan moet u contact opnemen met uw telecommunicatiebedrijf.
Problemen met het verzenden van faxberichten	
Slechte kwaliteit van faxberichten	Verander de resolutie in FIJN of SUPERFIJN. (Zie <i>Fax Resolutie</i> , pagina 26.) Maak een kopie om te controleren of de scanner van uw faxmachine misschien vuil is.
Het verzendrapport drukt een fout af	Er is waarschijnlijk een tijdelijke storing of ruis op de lijn. Probeer het faxbericht nogmaals te verzenden. Blijft het probleem zich voordoen, neem dan contact op met uw telecommunicatiebedrijf.
De ontvangende partij zegt dat uw faxen niet duidelijk doorkomen	De resolutie-instelling is waarschijnlijk niet voldoende. Stuur de fax nogmaals, ditmaal met de resolutie FIJN of S.FIJN . Het is ook mogelijk dat scanner van uw machine vuil is. Reinig hem.
De ontvangende partij zegt dat er verticale zwarte strepen op uw faxen staan	Dit kan worden veroorzaakt doordat de scanner van uw machine vuil is, of doordat de printkop van de ontvangende faxmachine vuil is. Reinig de scanner en maak een kopie om te controleren of het probleem aan uw machine ligt.
Problemen met inkomende telefoontjes	
Dubbele bel in de stand Fax/Tel	De machine weet dat het inkomende telefoontje geen faxbericht is en waarschuwt u dat u de hoorn moet opnemen. Neem de hoorn van het externe toestel op en druk op Telefoon , of neem de hoorn van een tweede toestel van de haak en voer de code voor het op afstand uitschakelen in (standaardinstelling is #51).
Een faxoproep doorverbinden naar de faxmachine	Als u het telefoontje bij de machine had aangenomen, drukt u op Fax Start en hangt u onmiddellijk op. Als u bij een tweede toestel had aangenomen, voert u uw code voor het op afstand activeren in (standaardinstelling is *51). Zodra de machine opneemt, hangt u op.
Problemen met het afdrucken (alleen bij gebruik van de MFC-9070)	
De machine drukt niet af	Controleer of de machine aanstaat, of de tonercartridge en de drumkit goed zijn geplaatst, of de interfacekabel tussen de computer en de machine goed is aangesloten en kijk of er misschien een foutmelding wordt weergegeven
De machine drukt ongevraagd iets af, of drukt wartaal af	Trek de stekker uit het stopcontact. Controleer de belangrijkste instellingen in uw software om te zien of uw software juist is ingesteld op het gebruik van deze machine.

PROBLEEM	SUGGESTIE
De machine drukt de eerste paar pagina's goed af, maar op sommige pagina's ontbreekt er een gedeelte van de tekst	Uw computer herkent het signaal "Buffer vol" van de machine niet. Controleer of de printerkabel goed is aangesloten.
De machine kan geen hele pagina's van mijn document afdrucken. De melding "Geheugen vol" verschijnt	Gebruik een lagere resolutie. Maak uw document minder ingewikkeld en probeer opnieuw. Reduceer in uw applicatie de grafische kwaliteit of gebruik minder lettergrootten.
De kop- en voettekst van mijn document verschijnt wel op het scherm, maar wordt niet afgedrukt	De meeste laserprinters kunnen een bepaald deel van de pagina (over het algemeen de eerste en laatste twee regels) niet bedrukken. Zodoende zijn er dus 62 bedrukbare regels. Stel de boven- en ondermarge in uw document hierop af.
Problemen bij het afdrucken via Windows® (alleen bij gebruik van de MFC-9070)	
Ik kan niet afdrucken vanuit mijn software	Controleer of de meegeleverde Windows® printer driver geïnstalleerd is, en of deze is geselecteerd in uw software.
Problemen met software (alleen bij gebruik van de MFC-9070)	
"MFC niet aangesloten"	Als de machine niet op de pc is aangesloten en u de Brother-software laadt, wordt telkens wanneer u Windows® opstart op het computerscherm gemeld dat de MFC niet is aangesloten. U kunt deze melding negeren, of haar uitschakelen door het selectievakje AutoLoad PopUp in het Brother Control Center te deselecteren. (Zie <i>Het automatisch laden uitschakelen</i> , pagina 79.)
Papierproblemen	
De machine voert geen papier in. De melding KIJK PAPIER NA of PAPIER STORING verschijnt op het scherm.	Controleer of de melding KIJK PAPIER NA of PAPIER VAST op het LCD-scherm staat. Is dit het geval, dan zit er wellicht geen papier in de multifunctionele papierinvoer, of is deze niet juist geplaatst. Als de invoer leeg is, moet u een nieuwe stapel papier plaatsen en vervolgens op Fax Start drukken. Zit er nog papier in de multifunctionele papierinvoer, zorg er dan voor dat het recht ligt, in een nette stapel. Gekruld papier moet voordat u gaat afdrucken altijd worden gladgestreken. Soms helpt het om de stapel papier uit de papierinvoer te halen, hem om te draaien en weer terug te leggen. Plaats minder papier in de multifunctionele papierinvoer en probeer opnieuw.
Vastgelopen papier verwijderen?	Zie <i>Papier vastgelopen</i> , pagina 126.
Problemen met de kwaliteit van kopieën	
Er lopen verticale strepen door kopieën	Soms ontstaan er verticale strepen in uw kopieën. Dit kan worden veroorzaakt doordat de primaire coronadraad voor de printer in uw machine vuil is, of doordat uw scanner vuil is. Reinig beide.

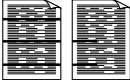
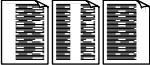
PROBLEEM	SUGGESTIE
Problemen met de afdrukkwaliteit	
De afdrukken zijn te donker of te licht	Stel de afdrukdichtheid beter in. (Zie <i>De afdrukdichtheid instellen</i> , pagina 34.)
Er lopen witte strepen door de afdruk  Witte strepen of vage afdruk	Dit probleem kunt u oplossen door het scannervenster met een zacht doekje te reinigen. (Zie <i>Regelmatig onderhoud</i> , pagina 135 en <i>De drum reinigen</i> , pagina 136.) Blijft het probleem aanwezig en verschijnt de melding DRUM BIJNA OP , plaats dan een nieuwe drumkit.
Op de afdruk staan tonervlekken of verticale strepen  Donkere strepen of tonervlekken	Reinig de binnenkant van de machine en de primaire coronadraad van de drumkit. (Zie <i>Regelmatig onderhoud</i> , pagina 135 en <i>De drum reinigen</i> , pagina 136.) Het plaatje van de coronadraad moet in de beginstand staan. Als het probleem niet is verholpen en de melding DRUM BIJNA OP weer verschijnt, dan moet u een nieuwe drum plaatsen.
Op de afgedrukte pagina's staan witte vlekken in zwarte letters en grafische afbeeldingen  Witte vlekken	Zorg dat u het juiste papier gebruikt (controleer de specificaties). Een ruw oppervlak of te dik papier kan de oorzaak zijn van dit probleem. Blijft het probleem aanwezig en verschijnt de melding DRUM BIJNA OP , plaats dan een nieuwe drum.
Tonervlekken over het hele vel  Tonervlekken	Stel de afdrukdichtheid af met gebruik van de functie "Afdrukdichtheid". Reinig de binnenkant van de machine. (Zie <i>Regelmatig onderhoud</i> , pagina 135 en <i>De drum reinigen</i> , pagina 136.) Zorg dat u het juiste papier gebruikt (controleer de specificaties) - (Zie <i>Papierspecificaties</i> , pagina 67.) Blijft het probleem aanwezig en verschijnt de melding DRUM BIJNA OP , plaats dan een nieuwe drum.
De hele pagina wordt zwart afgedrukt  Zwarte pagina	Reinig de elektrische aansluitpunten. (Zie <i>Regelmatig onderhoud</i> , pagina 135 en <i>De drum reinigen</i> , pagina 136.) Gebruik nooit warmtegevoelig papier, daar dit een dergelijk probleem kan veroorzaken. Blijft het probleem aanwezig en verschijnt de melding DRUM BIJNA OP , plaats dan een nieuwe drum.
Er wordt niets op de pagina afgedrukt  Witte pagina	Controleer of de tonercartridge misschien leeg is. Reinig de elektrische aansluitpunten raadpleeg hiervoor <i>Regelmatig onderhoud</i> , pagina 135 en <i>De drum reinigen</i> , pagina 136. Controleer of er misschien een afgescheurd stukje papier op het scannervenster zit.

PROBLEEM	SUGGESTIE
<p>De afgedrukte pagina's zijn op regelmatige afstand gevlekt</p>  <p>Vlekken op regelmatige afstand</p>	<p>Dit probleem verdwijnt soms vanzelf. Probeer een aantal pagina's achter elkaar te kopiëren om dit probleem te verhelpen, vooral als de machine langere tijd niet gebruikt is. Dit probleem kan ook worden veroorzaakt door krassen op het oppervlak van de drum, of wanneer de drum beschadigd is door overbelichting. In dat geval moet de drum worden vervangen.</p>
<p>Er staan vlekken midden op de afgedrukte pagina, of op de zijkant ervan</p>  <p>Pagina's met vlekken</p>	<p>Dit kan worden veroorzaakt door diverse omstandigheden, zoals vochtigheid, hoge temperaturen, enz. Zorg dat de machine op een plat, horizontaal oppervlak staat. Verwijder de drumkit compleet met tonercartridge en schud het geheel enige malen heen en weer. Het probleem kan misschien worden verholpen door het scannervenster met een zachte doek schoon te wrijven. (Zie <i>Regelmatig onderhoud</i>, pagina 135 en <i>De drum reinigen</i>, pagina 136.) Blijft het probleem aanwezig en verschijnt de melding DRUM BIJNA OP, plaats dan een nieuwe drum.</p>
<p>Vage afdruk van vorige pagina's zichtbaar</p>  <p>Vage afdruk vorige pagina</p>	<p>Stel de functie voor afdrumdichtheid beter in. Zorg dat u het juiste papier gebruikt (controleer de specificaties). Een ruw oppervlak of te dik papier kan de oorzaak zijn van dit probleem.</p>



De drum is een verbruiksartikel en moet regelmatig worden vervangen.

De machine inpakken en vervoeren

Aks u de machine gaat vervoeren, moet u de machine in het oorspronkelijke verpakkingsmateriaal inpakken. Als u de machine niet goed inpakt, kan de garantie vervallen.

- 1 Sluit de papierlade en de papiersteun.
- 2 Ontkoppel de telefoonkabel en haal het netsnoer uit het stopcontact.
- 3 Zet de bovenklep open.
- 4 Verwijder de drum.



Verwijder de drum (inclusief de tonercartridge). Laat de tonercartridge dus in de drum zitten.

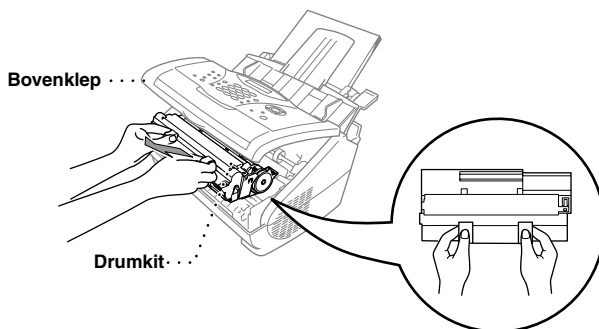

- 5 Plaats de drum met tonercartridge in een plastic zak en sluit de zak goed af.

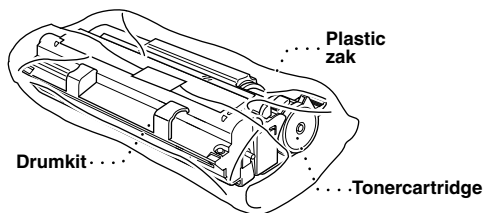

- 6 Sluit de bovenklep. Verwijder de documentensteun en de papiersteun en pak deze steunen in.

- 7** Verpak de faxmachine in de plastic zak en zet het geheel in het oorspronkelijke verpakkingsmateriaal in de doos waarin het geleverd werd.

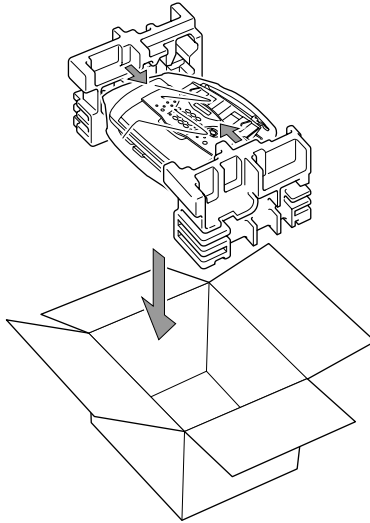

- 8** Doe ook alle documentatie (handleiding, gedrukt materiaal en de cd-rom), de drumkit met tonercartridge, het telefoonsnoer en de papiersteunen in de doos, zoals hieronder afgebeeld.

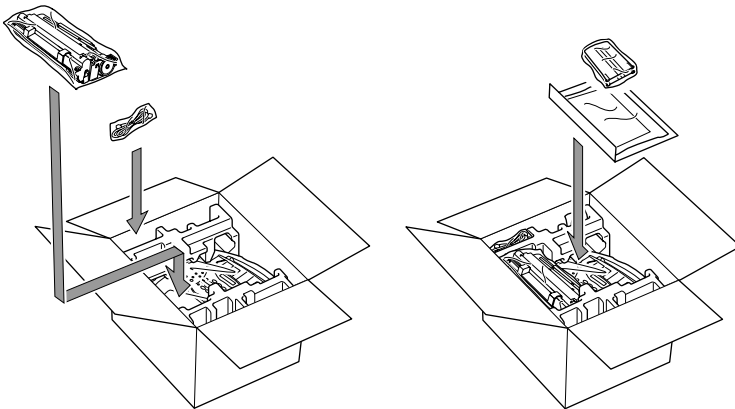

- 9** Sluit de kartonnen doos en plak hem met plakband dicht.

Regelmatig onderhoud

Door uw machine regelmatig te reinigen, blijft ze in optimale conditie. Wij raden u aan om telkens wanneer u de machine reinigt ook de drum te reinigen. Gebruik nooit verdunningsmiddelen, organische oplosmiddelen of water voor het reinigen van de machine.

De scanner reinigen

- 1 Ontkoppel de telefoonkabel en trek vervolgens de stekker uit het stopcontact.
Wanneer het apparaat op een later tijdstip weer worden aangesloten, moet eerst de stekker in het stopcontact worden gestoken en daarna pas de telefoonkabel.
- 2 Maak de documentenlade en vervolgens het bedieningspaneel open.
- 3 Veeg het vuil van de machine met een vochtige doek.
- 4 Reinig de witte strook van de scanner en het glasplaatje.
Hiervoor bevochtigt u een schone, pluisvrije doek met isopropylalcohol en veegt u heel voorzichtig het vuil van de witte strook en het glasplaatje.

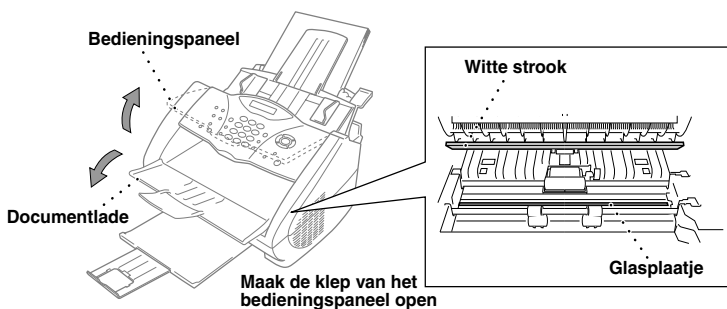

De printer reinigen



- Gebruik geen isopropylalcohol om het bedieningspaneel te reinigen. Hierdoor kan het bedieningspaneel barsten.
- Gebruik geen isopropylalcohol om het scannervenster of de tonersensor te reinigen.
- Raak het scannervenster nooit met uw vingers aan.
- Ga voorzichtig met de drum om. Knoeit u toner op uw handen of uw kleren, veeg deze dan onmiddellijk af of was ze onmiddellijk in koud water.

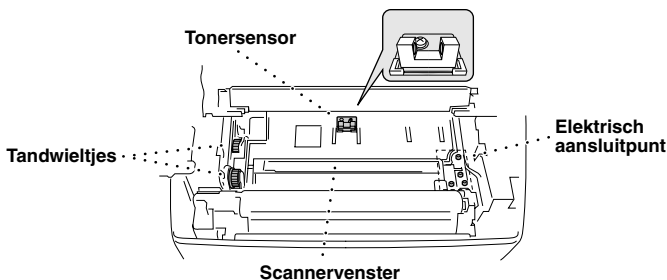



Nadat de machine gebruikt is, zijn sommige onderdelen in het inwendige zeer **HEET!** Wanneer u de bovenklep van de machine opent, mag u de onderdelen die in onderstaande afbeelding gearceerd zijn nooit aanraken.

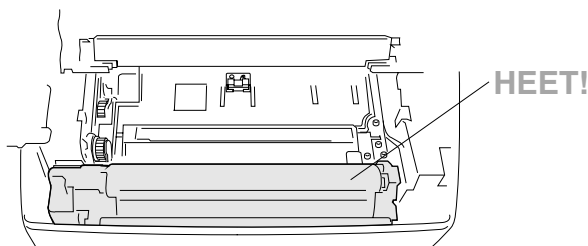

▲ Binnen in de machine

- 1 Zet de bovenklep open.
- 2 Verwijder de drum.
- 3 Reinig de elektrische aansluitpunten met een in alcohol gedrenkt wattenstaafje.
- 4 Veeg de tandwielletjes af met een schone droge doek.
- 5 Veeg het scannervenster en de tonersensor met een zachte doek schoon. Deze twee onderdelen mogen niet worden gereinigd met alcohol of andere bijtende schoonmaakmiddelen.

De drum reinigen

Pas op dat er geen toner geknoeid wordt; leg de drum bij voorkeur op een stuk papier of op een doek.

- 1 Zet de drum voorzichtig ondersteboven.
- 2 Reinig de primaire coronadraad in de drum door het plaatje enkele malen heen en weer te schuiven.
- 3 Zet het plaatje weer in de beginstand (bij de markering ▼) voordat u de drum weer plaatst.

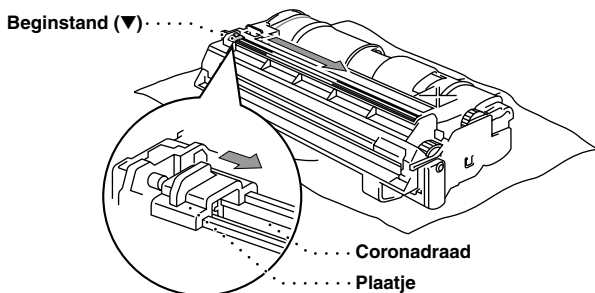

Vergeet niet om het plaatje weer in de beginstand te zetten, daar er anders verticale strepen op de afgedrukte pagina's komen te staan.

4 Plaats de drum weer in de machine. (Zie *De drum vervangen*, pagina 140.)

5 Sluit de bovenklep.

De tonercartridge vervangen

De printer kan met één tonercartridge (TN-8000) ongeveer 2,200 pagina's afdrucken. Wanneer de toner bijna op is, verschijnt het bericht **VERVANG TONER**. De machine wordt geleverd met een eerste tonercartridge die na ongeveer 2,200 pagina's moet worden vervangen. De uiteindelijke paginatelling varieert met het type document dat gemiddeld wordt afgedrukt (er is bijvoorbeeld een groot verschil tussen gewone standaardtekst en gedetailleerde grafische afbeeldingen). Bovenvermelde specificaties zijn geldig bij gebruik van A4-papier bij 5% bladvuilig.

Wij raden u aan om altijd een nieuwe tonercartridge bij de hand te hebben ingeval u een waarschuwing krijgt dat de toner bijna op is.

Gooi een gebruikte tonercartridge niet zomaar weg, maar volg hiervoor de geldende regels en voorschriften. Raadpleeg bij twijfel een bevoegde instantie of uw dealer. Verzegel de tonercartridge goed, zodat er geen toner geknoeid kan worden. Gooi tonercartridges nooit met huisvuil weg.

Wij raden u aan om telkens wanneer u de tonercartridge vervangt ook de machine te reinigen.

Om het LCD-scherm staat de melding **TONER OP** om aan te geven dat de tonercartridge leeg is. Als deze melding wordt gegeven, zal de machine het afdrucken pas weer hervatten nadat een nieuwe tonercartridge is geplaatst.

De tonercartridge vervangen



Nadat de machine gebruikt is, zijn sommige onderdelen in het inwendige zeer **HEET**. Wanneer u de bovenklep van de machine opent, mag u de onderdelen die in onderstaande afbeelding gearceerd zijn nooit aanraken.

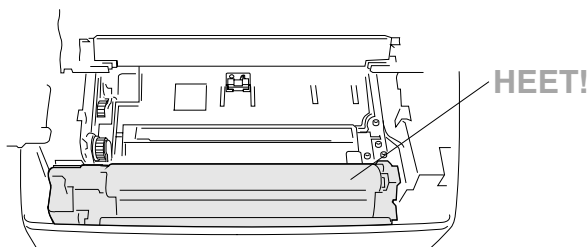

▲ Binnen in de machine

- 1 Zet de bovenklep open. Zorg dat de klep goed openstaat. Houd de drum aan weerskanten aan de hendels vast en til hem voorzichtig naar u toe uit de machine.

Bovenklep

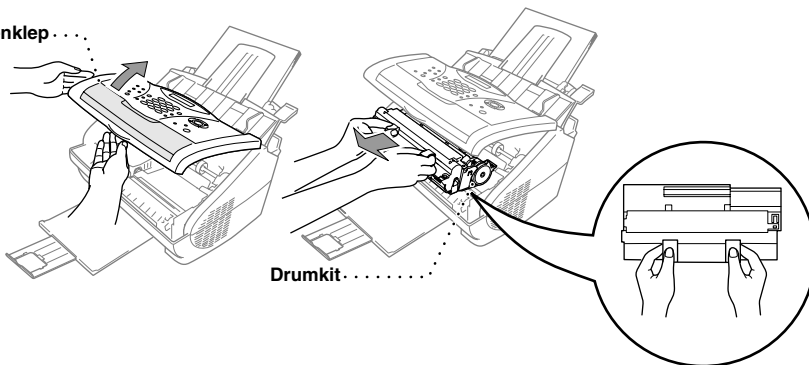

Zorg dat er geen toner geknoeid wordt door de drum op een stuk papier of op een doek te plaatsen.

- 2 Trek de hendel van de tonercartridge voorzichtig zo ver mogelijk naar voren. De tonercartridge kan pas worden verwijderd als de hendel helemaal in de richting van de pijl is bewogen.

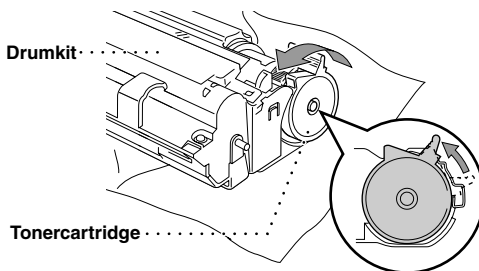

- 3 Trek de oude tonercartridge voorzichtig uit de drum.



Wees uiterst voorzichtig met de tonercartridge. Knoeit u toner op uw handen of uw kleren, veeg deze dan onmiddellijk af of was ze onmiddellijk in koud water.

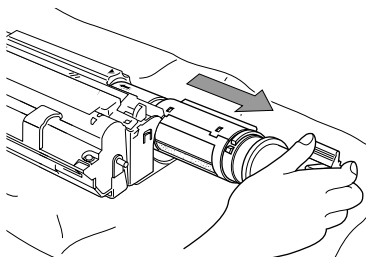

- 4 Neem de nieuwe tonercartridge uit de verpakking. Plaats de lege tonercartridge in de aluminium zak en gooi het geheel weg volgens de plaatselijk geldende voorschriften.

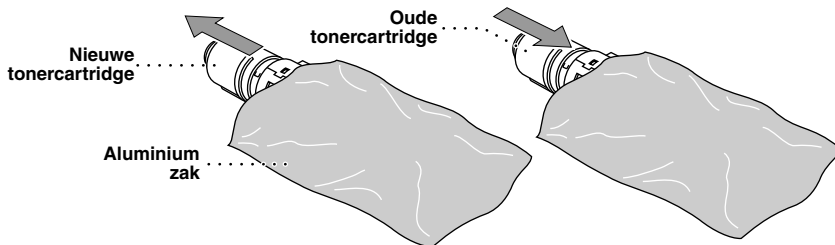

- Pak een nieuwe tonercartridge pas uit wanneer u hem in de machine gaat installeren. Wanneer de tonercartridge gedurende langere tijd zonder verpakking wordt opgeslagen, gaat de kwaliteit achteruit.
- Voor de beste prestaties raden wij u aan om alleen originele tonercartridges van Brother (TN-8000 serie) te gebruiken, die speciaal voor deze machine zijn ontworpen. Bij gebruik van toner van andere merken kan de garantie op de machine vervallen.

- 5 Schud de tonercartridge voorzichtig enkele malen heen en weer en verwijder de bescherming.

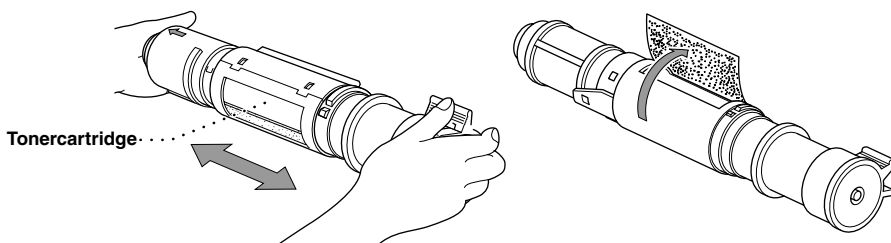

- 6 Schuif de nieuwe tonercartridge via de rechterzijde in de drum. Zorg dat de tonercartridge en drum goed in elkaar passen door de geleidingsbalk van de tonercartridge precies op hoogte van de sleuf in de drum te plaatsen.

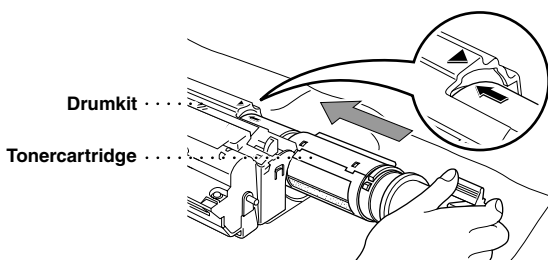

7 Draai de hendel van de tonercartridge voorzichtig naar achteren, totdat hij niet meer verder kan.

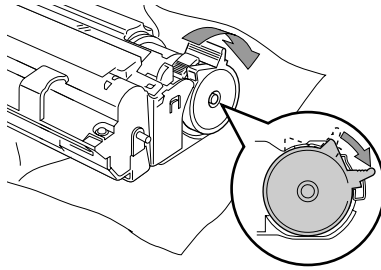

8 Plaats de drum weer in de machine en sluit de bovenklep.

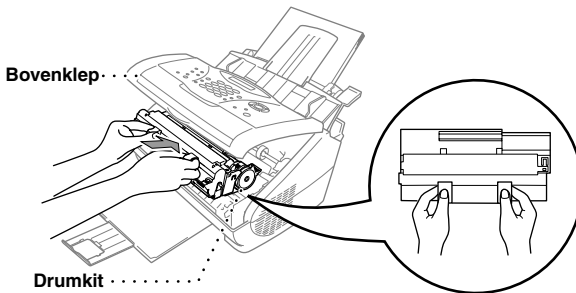

De drum vervangen

De machine gebruikt een drum om tekst en beelden op papier te zetten. Als de melding **DRUM BIJNA OP** verschijnt, betekent dit dat de drum bijna op is en vervangen moet worden. Zorg dat u een nieuwe drum bij de hand hebt. Deze moet in sommige gevallen worden besteld bij een Brother-dealer.

Als de melding **DRUM BIJNA OP** wordt weergegeven, kunt u nog steeds afdrukken. Als de kwaliteit echter beduidend minder wordt, ook voordat de melding **DRUM BIJNA OP** wordt gegeven, moet de drum vervangen worden. Telkens wanneer de drum wordt vervangen, dient de machine te worden gereinigd.



Ga voorzichtig te werk bij het verwijderen van de drum, zodat er geen toner wordt gemorst. Reinig telkens wanneer u de drum vervangt ook de machine zelf.



De drum is een verbruiksartikel en moet regelmatig vervangen worden. Er zijn vele factoren die invloed hebben op de eigenlijke levensduur van de drum, zoals temperatuur, vochtigheid, gebruikte papiersoort en toner, aantal pagina's per afdrukbewerking, enz. De drum kan ongeveer 8,000 pagina's afdrukken bij opdrachten van 1 pagina. Deze cijfers zijn slechts een benadering en het aantal pagina's dat uw drum werkelijk zal afdrukken, kan beduidend lager liggen. Wij hebben geen invloed op de vele factoren die de levensduur van een drum bepalen en kunnen derhalve geen minimum aantal pagina's garanderen dat door uw drum zal worden afgedrukt.

Voor de beste prestaties raden wij u aan om alleen originele toner van Brother te gebruiken. Dit product dient in een schone, stofvrije omgeving met voldoende ventilatie gebruikt te worden.



Nadat de machine gebruikt is, zijn sommige onderdelen binnen in de machine zeer HEET! Wees dus erg voorzichtig.

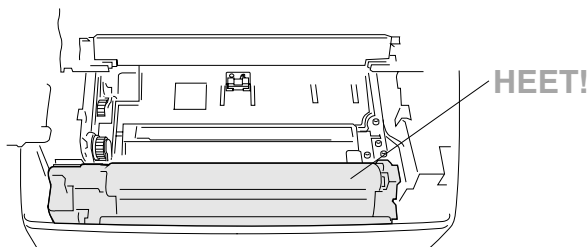

▲ Binnen in de machine

De drum wordt als volgt vervangen:

- 1** Zet de bovenklep open.
- 2** Verwijder de oude drum. Voorkom dat er toner wordt gemorst, plaats de drum bij voorkeur op een oude doek of op een groot vel papier.

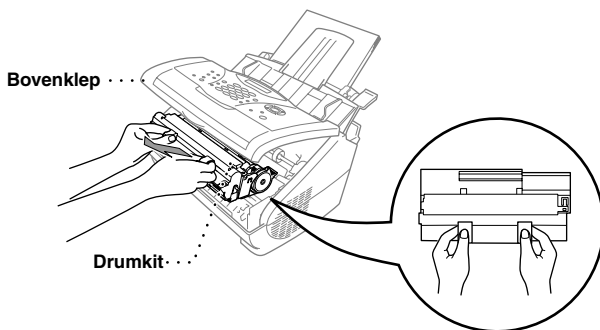

- 3** Haal de tonercartridge uit de drumkit en bewaar hem. (Zie *De tonercartridge vervangen*, pagina 137.)

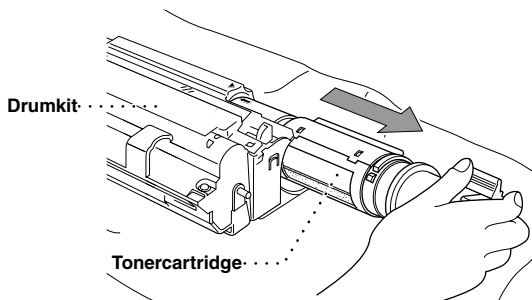



Gooi een gebruikte drum weg volgens de plaatselijk geldende voorschriften. Pak de drum goed in, zodat er geen toner geknoeid kan worden. Gooi de drum nooit met het normale huisvuil weg.

- 4** Pak een nieuwe drum pas uit wanneer u hem in de machine gaat installeren. Verpak de oude drum in de aluminium zak en gooi het geheel weg volgende de plaatselijk geldende voorschriften.

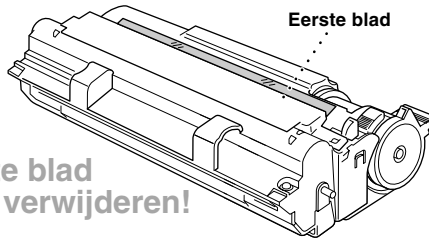
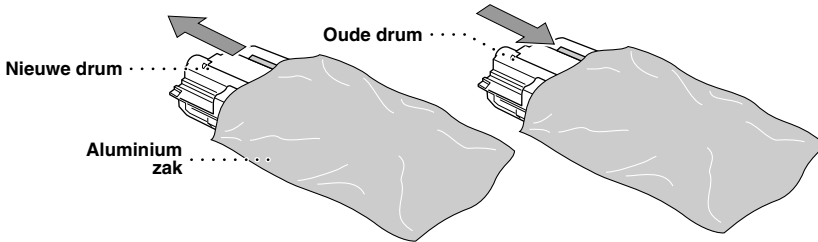

- **Het eerste vel niet uit de machine trekken. Het wordt automatisch uitgeworpen.**
- **Pak een nieuwe drum pas uit wanneer u hem in de machine gaat installeren.**
- **Blootstelling gedurende langere tijd aan fel zonlicht of kunstlicht, kan de drum beschadigen.**
- **Wees uiterst voorzichtig met de tonercartridge en de drum. Knoeit u toner op uw handen of uw kleren, veeg deze dan onmiddellijk af of was ze onmiddellijk in koud water.**
- **Raak het scannervenster nooit met uw vingers aan.**

- 5** Zet de tonercartridge in de nieuwe drumkit. (Zie *De tonercartridge vervangen*, pagina 137.)

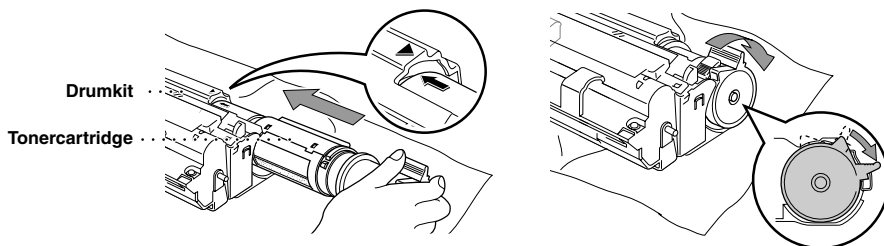

- 6** Houd de nieuwe drum bij de hendels vast en plaats hem in de machine. Sluit de bovenklep.

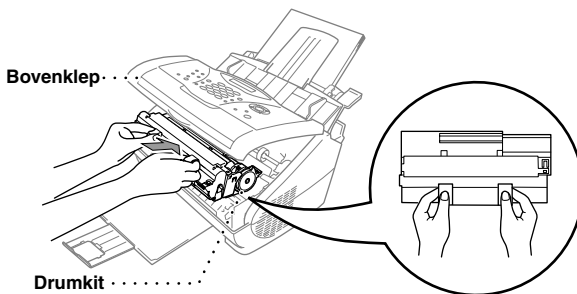

- 7** De machine zal het eerste blad nu automatisch uitwerpen. Trek dit vel niet uit de machine.

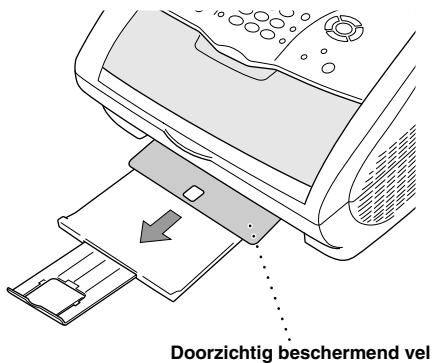

19 Belangrijke veiligheidsinstructies

Belangrijke veiligheidsinstructies

- 1** Lees alle instructies aandachtig door.
- 2** Bewaar ze op een veilige plaats, zodat u ze later kunt raadplegen.
- 3** Volg alle waarschuwingen en instructies die op het apparaat worden aangegeven.
- 4** Ontkoppel de telefoonkabel en trek de stekker uit het stopcontact (in deze volgorde) voordat u het apparaat gaat schoonmaken. Gebruik geen vloeibare reinigingsmiddelen en ook geen spuitbussen. Gebruik voor het schoonmaken een droge, stofvrije doek.
- 5** Zet het apparaat niet op een onstabiel oppervlak.
- 6** Gleuven en openingen in de behuizing en de achter- en onderkant zijn voor de ventilatie: om zeker te zijn van betrouwbare werking van het apparaat en om het te beschermen tegen oververhitting, mogen deze openingen beslist nooit worden afgesloten of afgedekt. De openingen mogen beslist nooit worden afgedekt door het apparaat op een bed of een kleed of op een soortgelijk oppervlak te zetten. Zet het apparaat nooit in de buurt van of boven een radiator of een verwarmingsrooster. Het apparaat mag nooit in een kast worden ingebouwd, tenzij voldoende ventilatie aanwezig is.
- 7** Dit apparaat moet worden aangesloten op een spanningsbron zoals op het etiket staat aangegeven. Als u niet zeker weet welke soort stroom geleverd wordt, raadpleeg dan uw dealer of het plaatselijke elektriciteitsbedrijf.
- 8** Dit apparaat is voorzien van een 3-draads geaard snoer en een geaarde stekker. De stekker mag om veiligheidsoverwegingen alleen in een geaard stopcontact worden gebruikt. Kan de stekker niet in uw stopcontact worden gebruikt, raadpleeg dan een electricien en vraag hem uw oude stopcontact te vervangen. Het is absoluut noodzakelijk dat een geaarde stekker en een geaard stopcontact worden gebruikt.
- 9** Plaats nooit iets op het netsnoer en zet het apparaat niet op een plaats waar mensen over de snoeren kunnen lopen.
- 10** Zorg dat de opening voor ontvangen faxberichten nooit wordt geblokkeerd. Plaats nooit een voorwerp in het pad van inkomende faxberichten.
- 11** Raak een document tijdens het afdrukken niet aan.
- 12** Steek nooit voorwerpen door de openingen in het apparaat, hierdoor kunnen spanningspunten worden aangeraakt of kortgesloten, wat kan leiden tot brand of elektrische schokken kan veroorzaken. Zorg dat er nooit vloeistof op het apparaat geknoeid wordt.
- 13** Probeer nooit om dit apparaat zelf te repareren. Wanneer u het apparaat opent of bepaalde onderdelen verwijdt, kunt u namelijk worden blootgesteld aan gevaarlijke spanningspunten of aan andere gevaren. Neem voor reparaties en onderhoud altijd contact op met de servicedienst.
- 14** Dit product heeft geen stroomschakelaar. Het is derhalve van essentieel belang dat het wordt opgesteld nabij een makkelijk toegankelijk stopcontact, zodat de stekker in noodgevallen snel uit het stopcontact kan worden getrokken.

15 In de volgende omstandigheden moet u de stekker van het apparaat uit het stopcontact halen en de hulp inroepen van een erkend servicemonteur:

- ◆ Wanneer het netsnoer of de stekker is gerafeld of beschadigd.
- ◆ Wanneer er vloeistof over het apparaat is geknoeid.
- ◆ Wanneer het apparaat in de regen of in water heeft gestaan.
- ◆ Wanneer het apparaat niet normaal werkt en de gebruiksaanwijzing is gevolgd. U mag de bediening uitsluitend bijstellen zoals in de gebruikershandleiding wordt beschreven, aangezien een verkeerde afstelling van andere functies kan leiden tot schade, wat vaak een uitgebreid onderzoek vereist door een erkende servicemonteur om het apparaat weer naar behoren te laten werken.
- ◆ Wanneer het apparaat is gevallen of wanneer de behuizing is beschadigd.
- ◆ Wanneer het apparaat duidelijke veranderingen in het functioneren vertoont, hetgeen betekent dat het hoog tijd is voor een servicebeurt.

16 Het gebruik van een verlengsnoer wordt afgeraden.

IEC 60825 Specificatie

Dit faxapparaat is een Klasse 1 laserproduct volgens de definitie in IEC 60825 specificaties. Onderstaand label is op het apparaat bevestigd in de landen waarin dit wordt vereist.

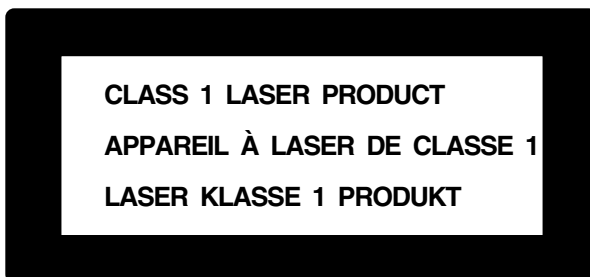

Dit apparaat heeft een Klasse 3B laserdiode die in de scanner onzichtbare laserstraling uitstraalt. De scanner mag onder geen beding worden geopend.

Laserdiode

Golflengte:	760 - 810 nm
Uitvoer:	5 mW max.
Laserklasse:	Klasse 3B

Let op

Indien u andere knoppen gebruikt of afstellingen of procedures uitvoert die niet in deze handleiding worden beschreven, kan dit resulteren in blootstelling aan gevaarlijke straling.

Onderstaand waarschuwingslabel is in de buurt van de scanner bevestigd.

CAUTION

INVISIBLE LASER RADIATION WHEN OPEN AND INTERLOCK DEFEATED.
AVOID DIRECT EXPOSURE TO BEAM. CLASS 3B LASER PRODUCT.

ADVARSEL

USYNLIG LASER STRÅLING NÅR KABINETLÅGET STÅR ÅBENT.
UNGDÅ DIREKTE UDSÆTTELSE FOR STRÅLING. KLASSE 3B LASER.

VARNING

OSYNLIG LASERSTRÅLNING HÅR DENNA DEL ÄR ÖPPNAD OCH SPÄRRAR
ÄR URKOPPLADE. STRÅLEN ÄR FARLIG. KLASSE 3B LASER APPARAT.

VARO!

AVATTAESSA JA SUOJALUKITUS OHITETTAESSA OLET ALTTIINA
NÄKYMÄTTÖMÄLLE LASERSÄTEILYLLE. ÄLÄ KATSO SÄTEESEEN. LUOKAN
3B LASERLAITE.

ADVARSEL

USYNLIG LASERSTRÅLING, UNNGÅ DIREKTE KONTAKT MED LASERENHETEN
NÅR TOPPDEKSELET ER ÅPENT. KLASSE 3B LASERPRODUKT.

ATTENTION

RADIATIONS LASER INVISIBLES QUAND OUVERT ET VERROUILLAGE ENLEVÉ.
ÉVITER EXPOSITIONS DIRECTES AU FAISCEAU. PRODUIT LASER CLASSE 3B.

VORSICHT

UNSICHTBARE LASERSTRAHLUNG WENN ABDECKUNG
GEÖFFNET UND SICHERHEITSVERRIEGELUNG
ÜBERBRÜCKT. NICHT DEM STRAHL AUSSETZEN.
SICHERHEITSKLASSE 3B.

ATENCIÓN

RADIACIÓN LASER INVISIBLE CUANDO SE ABRE
LA TAPA Y EL INTERRUPTOR INTERNO ESTÁ
ATASCADO. EVITE LA EXPOSICIÓN DIRECTA
DE LOS OJOS. PRODUCTO LASER CLASE 3B.

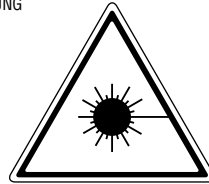

Voor uw veiligheid

Voor veilige werking en gebruik, mag de meegeleverde geaarde stekker uitsluitend in een standaard geaard stopcontact worden gestoken, dat via de normale huishoudelijke bedrading is geaard.

Eventueel met het apparaat gebruikte verlengsnoeren moeten bestaan uit een 3-draads stroomdraad en moeten een geschikte verbinding hebben voor de aarding. Het gebruik van ongeschikte verlengsnoeren is één van de grootste oorzaken van dodelijke ongelukken.

Juiste werking van het apparaat duidt er niet automatisch op dat het apparaat goed is geaard of de installatie helemaal veilig is. Als er onzekerheid bestaat of uw apparaat goed geaard is, dient u voor uw veiligheid de hulp in te roepen van een erkend electricien.

Stroomonderbreker

Deze machine moet in de buurt van een makkelijk toegankelijk stopcontact worden geïnstalleerd. In noodgevallen moet het netsnoer uit het stopcontact worden getrokken, zodat de netvoeding van de machine volledig is afgesloten.

Faxspecificaties

Compatibiliteit	ITU-T Groep 3
Coderingssysteem	MH/MR/MMR
Snelheid van modem	14400 - 2400 bps; Automatische fallback
Breedte gebruikte documenten	148 mm tot 216 mm
Lengte gebruikte documenten	100 mm tot 360 mm
Breedte scannen/afdrukken	208 mm
Automatische documenteninvoer	Max. 20 vel (75 g/m ²)
Multifunctionele papierinvoer	200 vel (75 g/m ²) Te gebruiken papier Formaat: A4 (210 mm x 297 mm) Gewicht: 64 g/m ² - 158 g/m ² Dikte: 0,08 - 0,20 mm
Printertype	Laserprinter
Grijstinten	64 niveaus (dithered)
Display	LCD-scherm, 16 tekens
Polling-typen	Standaard, beveiligd, uitgesteld, opeenvolgend
Contrastregeling	Automatisch/licht/donker (handmatige instelling)
Resolutie	•Horizontaal 8 dots/mm •Verticaal standaard 3.85 lijnen/mm Fijn, foto 7.7 lijnen/mm Superfijn, foto (kopiëren) 15.4 lijnen/mm
Ontvangst zonder papier	Max. 80 pagina's* in geheugen (FAX-8070P) Max. 400 pagina's* in geheugen (FAX-9070)
Directkiezen	8 locaties (FAX-8070P)
Snelkiezen	100 locaties
Automatisch herkiezen	3 keer met tussenpozen van 2 minuten
Type luidspreker	Beeldscherm
Automatische beantwoording	Na 2, 3, 4, 5 of 6 keer overgaan
Communicatiebron	Openbaar telefoonnetwerk

Verbruiksartikelen



Toner cartridge:

Levensduur: maximaal 2,200 pagina's/nieuwe cartridge (bij gebruik van A4-papier bij 5% bladvulling)

Levensduur van de toner is afhankelijk van wat u gemiddeld afdrukt.

Drumkit:

8,000 pagina's bij afdrukopdrachten van 1 pagina

De werkelijke levensduur van een drum wordt sterk beïnvloed door factoren zoals temperatuur, vochtigheid, papiersoort, gebruikte toner, aantal pagina's per afdrukopdracht, enz.

*"Pagina's" verwijst naar de "ITU-T Chart" met MMR-codering en standaardresolutie.

Printerspecificaties MFC-9070

Printer driver

Driver voor Windows® 95, 98, 98SE, Me, 2000 Professional en Windows NT® Workstation versie 4.0, met ondersteuning voor Brother Native Compression en bi-directionele functies.

Driver voor Apple® Macintosh® QuickDraw®, voor OS 8.5/8.5.1/8.6/9.0/9.0.4/9.1

Interface

Bi-directionele parallelle kabel (IEEE-1284)
USB (Universal Serial Bus) Interface

Geheugen

8 MB

Afdrukmethode

Elektrofotografisch via halfgeleidende laserscanning

Resolutie

600 dots per inch

Afdrukkwaliteit

Normale afdrukstand
Tonerbespaarstand

Afdruksnelheid

10 pagina's/minuut (bij gebruik van A4-papier vanuit de multifunctionele papierinvoer)

Computervereisten (alleen bij gebruik van de MFC-9070)

Voor Windows®			
Besturingssysteem	CPU (Pentium)	Min. MB RAM (aanbevolen MB)	Ruimte op harde schijf
95, 98, 98SE	75 MHz	24 MB (32 MB aanbevolen)	50 MB
NT Workstation4.0	75 MHz	32 MB (64 MB aanbevolen)	
2000 Professional	133 MHz	64 MB (128 MB aanbevolen)	
Me	150 MHz	32 MB (64 MB aanbevolen)	

Voor Macintosh®			
Besturingssysteem	CPU (Pentium)	Min. MB RAM (aanbevolen MB)	Ruimte op harde schijf
Apple® Macintosh® QuickDraw® G3, G4, iMac of iBook met OS8.5, 8.5.1 (alleen printer) OS8.6/9.0/9.0.4/9.1 (printer & scanner)	Alle standaardmodellen voldoen aan de minimale vereisten.		50 MB

Elektrische en milieuspecificaties

Temperatuur	(Toegestaan) 10 - 32.5°C (Opslag) 0 - 40°C
Opwarmcyclus	Ca. 12 seconden bij 23°C
Stroombron	220~240V wisselstroom 50/60Hz
Stroomverbruik	In bedrijf (kopiëren): 260W of minder (25°C) Piek: 940 W (25°C) Wachtstand: 10W of minder Stand-by: 70W of minder (25°C)
Geluid	In bedrijf: 50 dB A of minder Stand-by: 39 dB A of minder
Vochtigheid	Werkend: 35 - 80% (zonder condensvorming) Opgeslagen: 20 - 80% (zonder condensvorming)
Afmetingen	395 x 359 x 243 mm
Gewicht	7.5 kg (zonder drumkit)

Specificaties kunnen zonder voorafgaande kennisgeving worden gewijzigd.

Samenstelling en publicatie

Deze handleiding is samengesteld en gepubliceerd onder supervisie van Brother Industries, Ltd. De nieuwste productgegevens en specificaties zijn in deze handleiding verwerkt.

De inhoud van deze handleiding en de specificaties van het product kunnen zonder voorafgaande kennisgeving worden gewijzigd.

Brother behoudt zich het recht voor om de specificaties en de inhoud van deze handleiding zonder voorafgaande kennisgeving te wijzigen. Brother is niet verantwoordelijk voor enige schade, met inbegrip van vervolgschade, voortvloeiend uit het gebruik van deze handleiding of de daarin beschreven producten, inclusief maar niet beperkt tot zetfouten en andere fouten in deze publicatie.

Handelsmerken

Multi-Function Link Pro is een gedeponeerd handelsmerk van Brother Industries, Ltd.

Brother is een gedeponeerd handelsmerk van Brother Industries, Ltd.

Het Brother-logo is een gedeponeerd handelsmerk van Brother Industries, Ltd.

Windows, Windows NT, Microsoft, MS-DOS, Excel en Word zijn handelsmerken van Microsoft die in de VS en andere landen geregistreerd zijn.

NT is een handelsmerk van Northern Telecom Limited.

Macintosh is een gedeponeerd handelsmerk, en iMac is een handelsmerk van Apple Computer, Inc.

PaperPort en TextBridge zijn gedeponeerde handelsmerken van ScanSoft, Inc.

Alle bedrijven wier softwaretitels in deze handleiding worden vermeld, hebben een voor de programma's in kwestie specifieke licentieovereenkomst.

IBM, IBM PC en ProPrinter zijn gedeponeerde handelsmerken van International Business Machines Corporation.

Alle andere merken en productnamen in deze handleiding zijn gedeponeerde handelsmerken van de desbetreffende bedrijven.

Accessoires en onderdelen bestellen

Voor optimale resultaten dienen uitsluitend originele accessoires van Brother te worden gebruikt, die verkrijgbaar zijn bij uw Brother-dealer.

Modelnaam	Beschrijving
Laserfax toner	TN-8000
Laserfax drum	DR-8000

Tekst invoeren

Bij het instellen van bepaalde functies, zoals de stations-ID, moet tekst worden ingevoerd. Boven de meeste kiestoetsen staan drie of vier letters. Boven de “0”, “#” en “*” staat niets omdat deze toetsen een speciale functie hebben.

U kiest een letter door het cijfer met de benodigde letter erboven het juiste aantal malen in te drukken.

Toets	eenmaal	tweemaal	driemaal	viermaal	vijfmaal
2	A	B	C	2	A
3	D	E	F	3	D
4	G	H	I	4	G
5	J	K	L	5	J
6	M	N	O	6	M
7	P	Q	R	S	7
8	T	U	V	8	T
9	W	X	Y	Z	9

Spaties invoegen

Wilt u een spatie invoeren, druk dan tweemaal op .

Corrigeren

Wilt u een fout ingevoerde letter corrigeren, druk dan op  om de cursor achteruit te bewegen. Wanneer de cursor voor de te corrigeren letter staat, drukt u op **Stop/Eindigen**. Alle letters die boven en rechts van de cursor staan, worden nu verwijderd. U kunt nu de juiste tekst en/of cijfers invoeren. U kunt de cursor ook achteruit bewegen en over de foute letter heen typen.

Letters herhalen

Als u tweemaal achtereenvolgens dezelfde letter wilt invoeren (bijvoorbeeld twee e's), dan drukt u tussendoor op  om de cursor een plaats verder te zetten.

Speciale tekens en symbolen

Druk herhaaldelijk op *, #, of 0, of druk op  om de cursor onder het gewenste teken of symbool te zetten. Druk vervolgens op **Menu/Set** om het te selecteren.

toets 0 Ä Æ Ö Ü À Ç È É 0

toets * (spatie) ! " # \$ % & ' () * + , - . / €

toets # ; : < = > ? @ [] ^ _

Omtrent faxmachines

Als dit de eerste keer is dat u een faxmachine gaat gebruiken, zal alles op het eerste gezicht tamelijk mysterieus lijken. U zult echter al gauw wennen aan de faxtonen op uw telefoonlijn en zult binnen de kortste keren probleemloos faxen verzenden en ontvangen.

Faxtonen en aansluitbevestiging

Wanneer iemand u een fax stuurt, zendt hun faxmachine faxtonen naar uw apparaat (de zgn. CNG-tonen). Dit zijn zachte, onderbroken piepjes die met een tussenpoos van vier seconden worden uitgezonden. U hoort deze tonen als u na het kiezen op **Fax Start** drukt. Ze houden tot ongeveer 4 seconden na het kiezen aan. Tijdens deze 60 seconden begint de verzendende machine de aansluitbevestiging met het ontvangende apparaat. Telkens wanneer u automatisch een fax verzendt, worden er via de telefoonlijn faxtonen uitgezonden. Wanneer u deze tonen op uw telefoonlijn hoort, betekent dit dat er een fax binnenkomt.

Het ontvangende apparaat antwoordt met faxontvangsttonen—een luid tjirpend geluid. Een faxmachine die een fax ontvangt laat dit tjirpende geluid ongeveer 60 seconden lang horen, waarna op het LCD-scherm de melding **ONTVANGST** wordt weergegeven. Als de machine in de stand Alleen Fax staat, wordt elk telefoontje automatisch met de faxontvangsttonen beantwoord. Zelfs als de andere partij ophangt, blijft uw machine gedurende ongeveer 60 seconden faxontvangsttonen uitzenden en blijft de melding **ONTVANGST** op het LCD-scherm staan. Druk op **Stop/Eindigen** om deze faxontvangststand af te sluiten.

Wanneer de machine in de stand Fax/Tel (F/T) staat, wordt elk telefoontje met een kort piepje beantwoord. Na dit piepje luistert de faxmachine of er faxtonen worden uitgezonden. Als ze deze tonen waarneemt, antwoordt uw machine met faxontvangsttonen.

De aansluitbevestiging vindt plaats wanneer beide faxmachines tegelijkertijd het tjirpende geluid maken. Dit moet ten minste twee tot vier seconden duren, zodat de machines kunnen bepalen op welke wijze de fax wordt verzonden en ontvangen. De aansluiting kan pas worden bevestigd nadat het telefoontje is beantwoord, maar omdat de faxtonen slechts gedurende 60 seconden worden uitgezonden is het zaak dat de ontvangende faxmachine het telefoontje zo snel mogelijk beantwoordt en de telefoon niet te lang overgaat.



Als er op uw faxlijn ook een extern antwoordapparaat is aangesloten, bepaalt dit apparaat na hoeveel keer overgaan een telefoontje wordt beantwoord. Lees het hoofdstuk "Installatie" aandachtig door voor verdere informatie over het aansluiten van een extern antwoordapparaat op deze machine.

ECM-stand (foutcorrectie)

In deze stand controleert de machine de faxtransmissie om te zien of deze zonder storingen verloopt. ECM-transmissies zijn uitsluitend mogelijk als beide faxmachines over een ECM-functie beschikken. In dat geval worden faxberichten tijdens het verzenden en ontvangen continu gecontroleerd en in geval van ruis op de lijn gecorrigeerd.

Deze functie werkt alleen als de machine is voorzien van voldoende geheugen.

Verklarende woordenlijst

- Activeren op afstand** Als u op een tweede toestel een telefoontje aanneemt en het een inkomend faxbericht blijkt te zijn, kunt u dit doorverbinden naar uw faxmachine.
- Automatisch een fax verzenden** Een fax verzenden zonder de hoorn van het externe toestel op te nemen.
- Automatisch opnieuw kiezen** Een functie waarmee de machine het laatste faxnummer opnieuw kan kiezen als de fax niet kon worden verzonden omdat de lijn bezet was of omdat er niet werd opgenomen.
- Automatisch voorblad** Een voorgeprogrammeerd voorblad dat vanuit het geheugen van de machine wordt verzonden, zodat u niet zelf een met de hand opgesteld voorblad hoeft in te voegen.
- Automatische documenteninvoer** De invoer waarin een aantal pagina's kan worden geplaatst, die vel voor vel worden ingevoerd.
- Back-up print** Laat de machine faxen die in het geheugen worden ontvangen ook afdrukken.
- Belvertraging** Aantal keren dat de bel van de machine in de stand Fax/Tel en Fax overgaat voordat wordt opgenomen.
- Belvolume** De volume-instelling van de bel van de machine.
- Code voor toegang op afstand** Als u de machine vanaf een andere locatie belt, voert u deze viercijferige code in om toegang te krijgen tot de functies van de machine.
- Coderingsmethode** Methode voor het coderen van informatie in een document. Alle faxmachines dienen de minimum standaard Modified Huffman (MH) te gebruiken. Uw machine is uitgerust met betere compressiemethodes, Modified Read (MR) en Modified Modified Read (MMR), die werken als de ontvangende machine over deze mogelijkheden beschikt.
- COMM. FOUT (communicatiefout)** Een fout tijdens het verzenden of ontvangen van een faxbericht, doorgaans veroorzaakt door ruis of statische elektriciteit op de lijn.
- Compatibiliteitsgroep** De mogelijkheid van een faxmachine om te communiceren met een andere. Tussen de ITU-T groepen is compatibiliteit verzekerd.
- Contrast** Met deze functie kunt u lichtere documenten donkerder maken, en donkere documenten lichter.
- Direct (ofwel real-time) verzenden** Als het geheugen vol is, kunt u faxberichten onmiddellijk (real time) verzenden.
- Directkiezen** Toetsen op het bedieningspaneel van uw faxmachine waaronder nummers kunnen worden opgeslagen. Voor elk nummer moet een afzonderlijke toets worden gebruikt, en een nummer wordt met één druk op de directkiestoets gekozen.
- Drum** Een onderdeel van de printeenheid van de machine.
- ECM-stand (Foutencorrectie)** Deze functie controleert tijdens een faxtransmissie of er fouten optreden en verzendt de pagina's zo nodig opnieuw.
- Extern toestel** Een extern antwoordapparaat of externe telefoontoestel dat is aangesloten op de ingang Ext. van de machine.

F/T-beltijd Met deze functie kunt u instellen hoe vaak de dubbele bel van de machine overgaat om u te waarschuwen dat u een normaal telefoongesprek moet beantwoorden (als de machine in de stand Fax/Tel de telefoon automatisch heeft beantwoord).

Fax Doorzenden Met deze functie wordt een faxbericht doorgestuurd naar een vooraf geprogrammeerd nummer.

Fax Opslaan Faxberichten kunnen in het geheugen worden opgeslagen en vanaf een andere locatie worden opgevraagd.

FAX/TELEFOON In deze stand kunt u faxen en telefoontjes ontvangen. Gebruik de stand Fax/Tel niet als u een extern antwoordapparaat hebt aangesloten. (Alleen met een extern toestel.)

Faxontvangsttonen De speciale tonen die een faxmachine tijdens automatische transmissies uitzendt om de faxmachine aan de andere kant van de lijn te laten weten dat het een faxtransmissie betreft.

Faxtonen De tonen die tijdens faxtransmissies door de faxmachines worden uitgezonden.

Fijne resolutie Dit is een resolutie van 203 x 196 dpi, die wordt gebruikt voor faxberichten met kleine lettertjes en afbeeldingen.

Fotoresolutie Een resolutie die verschillende grijstinten gebruikt, zodat foto's optimaal worden gereproduceerd.

Grijswaardenschaal De grijstinten die voor het kopiëren en faxen van foto's worden gebruikt.

Groepsnummer Een combinatie van directkiesnummers (FAX-8070P) en/of snelkiesnummers die zijn opgeslagen onder directkiestoetsen (FAX-8070P) of onder snelkieslocaties, en die gebruikt worden voor het groepsverzenden.

Groepsverzenden Een en hetzelfde faxbericht naar meerdere locaties zenden.

Handmatig faxberichten verzenden Een fax verzenden door de hoorn van het externe toestel op te nemen en zodra u de faxontvangsttonen hoort op **Fax Start** te drukken om de fax te verzenden.

Internationale gesprekken In deze stand worden de faxtonen tijdelijk gewijzigd, zodat ruis en statische elektriciteit op de lijn onderdrukt worden.

Journal In het journal staat informatie over de laatste 200 faxberichten die zijn ontvangen en verzonden. TX betekent verzonden, RX betekent ontvangen.

LCD-scherm Dit is het schermje op uw faxmachine waarop tijdens het programmeren meldingen verschijnen. Wanneer de machine inactief is, wordt op dit schermje de datum en de tijd aangegeven.

Lijst van systeeminstellingen Een afgedrukt rapport met een overzicht van de instellingen van de machine.

Luidsprekervolume U kunt het volume van de luidspreker van deze machine instellen.

Ontvangst zonder papier (Geh.ontvangst) Als deze functie is geactiveerd en het papier in uw faxmachine op is, worden ontvangen faxberichten in het geheugen opgeslagen.

Opmerking op het voorblad Dit is de opmerking die op het voorblad wordt gedrukt. Dit is een programmeerbare functie.

Pauze Hiermee kunt u een pauze van 3.5 seconde in een directkiesnummer of een snelkiesnummer invoeren.

Pollen Een faxmachine belt een andere faxmachine en vraagt daar documenten op.

- Programmeerstand gebruiken** De stand waarin u de instellingen van de machine kunt wijzigen.
- Puls** Een methode die wordt gebruikt voor het kiezen van fax-/telefoonnummers.
- Regelmaat van journaal** Met deze functie kunt u aangeven hoe vaak het journaal automatisch wordt afgedrukt. U kunt het journaal zonder deze instelling op te heffen desgewenst ook op elk ander tijdstip afdrukken.
- Resolutie** Het aantal horizontale en verticale lijnen per inch.
- Resterende opdrachten** U kunt precies controleren welke opdrachten nog in het geheugen staan en deze opdrachten desgewenst afzonderlijk annuleren.
- Scannen** Dit betekent dat een elektronisch beeld van een origineel document in uw computer wordt ingelezen.
- Snelkieslijst** Een lijst van nummers en namen die onder de directkiestoetsen en de snelkiestoetsen zijn opgeslagen (ze staan op numerieke volgorde in de lijst).
- Snelkiezen** Nummers worden voorgeprogrammeerd en onder een snelkiestoets opgeslagen zodat u ze snel kunt oproepen. Druk op de toets **Zoeken/Snelkiezen** en #, voer vervolgens een tweecijferige code in om de oproep te starten.
- Standaardresolutie** Dit is een resolutie van 203 x 98 dpi, die wordt gebruikt voor normale tekst. Het is de snelste methode voor faxtransmissies.
- Stations-ID** De opgeslagen informatie die boven aan de gefaxte pagina's wordt afgedrukt, zoals naam en faxnummer van afzender.
- Superfijne resolutie** Dit is een resolutie van 392 x 203 dpi en wordt gebruikt voor documenten met zeer kleine lettertjes en lijntekeningen.
- Telefoonindex** U kunt zoeken naar namen die zijn opgeslagen in het geheugen voor directkiesnummers (FAX-8070P) en het geheugen voor snelkiesnummers.
- Tijdelijke instelling** Voor elke faxtransmissie kunnen bepaalde instellingen worden gemaakt die alleen voor die transmissie gelden, en die geen invloed hebben op de standaardinstellingen.
- Tijdklok** Met deze timerfunctie kunt u een faxbericht op een bepaald tijdstip laten verzenden, zoals bij Uitgesteld Verzenden of Uitgesteld Pollen.
- Toegang op afstand** Via een toetstelefoon op een andere locatie toegang krijgen tot de machine.
- Tonerbespaarstand** Een proces waarmee minder toner wordt gebruikt, zodat uw tonercartridge langer meegaat. Het document wordt hierdoor wel lichter.
- Tonercartridge** Een verbruiksartikel dat de inkt (ofwel toner) voor de drumkit van Brother-laserprinters bevat.
- Toon** Een kiesmethode die door toetstelefoons wordt gebruikt.
- Transmissie** Het vanaf uw machine over de telefoonlijn verzenden van documenten naar een andere faxmachine.
- Tweede toestel** Een telefoontoestel met hetzelfde telefoonnummer als deze machine, maar dat op een afzonderlijk contact is aangesloten.
- Tweevoudige werking** De machine kan uitgaande faxen of taken in het geheugen scannen terwijl ze een fax verzendt of een binnenkomende fax afdrukt.
- Uitgestelde transmissie** Met deze functie kunt u een faxbericht op een later tijdstip verzenden (max 24 uur later).

Verkleinen Als deze functie is geactiveerd, wordt een inkomend faxbericht verkleind afgedrukt, zodat het op één pagina past.

Verzendrapport Dit is een lijst met een overzicht van alle faxverkeer. In deze lijst staan gegevens zoals nummer van beller, datum, tijd en aantal pagina's.

Volume van waarschuwingston Instelling van het volume van het geluidssignaal dat u hoort telkens wanneer u een toets indrukt of een vergissing maakt.

Voorblad De eerste pagina van het faxbericht dat u verzendt, met de naam van de afzender, naam en faxnummer van de geadresseerde, aantal pagina's en eventueel een opmerking. U kunt een automatisch voorblad gebruiken waarop in het geheugen voorgeprogrammeerde informatie staat, of een voorblad eerst afdrukken (zodat u er bijv. iets op kunt schrijven) en deze pagina samen met de andere pagina's van uw faxbericht verzenden.

Waarschuwingston Het geluidssignaal dat u hoort telkens wanneer u een toets indrukt of een vergissing maakt, en aan het einde van faxtransmissies.

Index

A

Aansluiten (extern antwoordapparaat)	5
Aansluiten (extern toestel)	7
Accessoires	150
Activeren op meerdere lijnen	55
Afdruk Dichtheid	34
AFKOELEN	123
Afstandsbedieningsopdrachten	56
Afwisselende aanduidingen bij programmeren op het scherm	V
Annuleren (taak)	46
Antwoordapparaat	5
Automatisch verzenden	2, 29
Automatische documenteninvoer	2
Automatische verkleining	34

B

Beheerder	75
Belangrijke veiligheidsinstructies	144
Belvertraging	32
Belvolume	20
BESTEL DOC.	40
Bestel doc.	40
Beveiligd geheugen	46
Brother Control Centre	78-79

C

Code voor activeren	49
Code voor afstandsbediening (Wijzigen)	50
Code voor uitschakelen	49
Combinatienummers	28
COMM. FOUT	123
Contrast	26
CONTROLEER DRUM	123
Corrigeren	151

D

Datum & tijd afdrukken	76
Datum en Tijd	19
De codes voor afstandsbediening wijzigen 50	
De helderheid van de kopie instellen	61
Direct (ofwel real-time) verzenden	30
Directkiesnummers (opslaan)	24, 25
Doc. Vastgelopen	126
Document (afmetingen)	1
DOS	121
DRUM BIJNA OP	123, 140
Drumkit (Vervangen)	140

E

ECM-stand (Foutcorrectie)	152
Extern antwoordapparaat (ANT)	5
Extern toestel	7, 49

F

F/T-beltijd	32, 49
Fax Doorzenden	54
Fax Opslaan	54
Fax Waarnemen	33
Faxen via de computer (voor Macintosh)	112
Faxen via de pc	99
Faxtonen en aansluitbevestiging	152
Fijn (Resolutie)	26
Foto (Resolutie)	26
Foutmeldingen	123
Functieselectietabel	12

G

GEEN ANTW/BEZET	123
GEHEUGEN VOL	59

Gelijktijdig afdrukken en faxen	66
Grijstinten	147
Groepsverzenden	44

H

Handelsmerken	150
HELP	40
Help	IV

I

iMac	110
Importeren	93
Instellingen van de printer driver	68
Internationale gesprekken	43

J

JOURNAAL	40
JOURNAAL PER.	39

K

KAART VOOR AFSTANDBEDIENING	161
KAP OPEN	124
KIESLIJST	40
KIESLIJST (lijst)	40
Kiesstand (Toon/Puls)	23
KIJK PAPIER NA	124
Klok instellen	22
Kopieerstand	61, 63
Kopiëren	58
Kopiëren (2 op π op 1)	62
Kopiëren (Sorteren)	61
Kopiëren (vergroten/verkleinen)	60

L

Luidsprekervolume	21
-------------------------	----

M

Macintosh® G3, G4 of iMac®	110
Meerdere lijnen aansluiten	5
Menuselectietabel	12
Met de hand kiezen	36
MFC Software	98
Multifunctionele papierinvoer	64

N

Navigatietoetsen	9, 11
Netsnoer	4
NIET OPGESLAGEN	124

O

Onderhoud	123
Ontvangst in geheugen	35
Ontvangststand	31
OPEN DEKSEL	124
Opmerking op het voorblad	42
Opslaan (telefoonnummer)	24
Opslag in geheugen	4
Opties	8
Opties (toets voor kopiëren)	60
Opties apparaat	74
Opvragen Op Afstand	55
Overzicht van het bedieningspaneel ..	8, 10

P

Pagina-instelling	73
PaperPort®	91
Papier	67
PAPIER STORING	125
Papier vastgelopen	126
PAPIERMAAT FOUT	125
Papierssoort	67
Pauze	28
PC FAX (Instellen)	99

PC FAX (Verzenden)	107	Stations-ID	19
Pollen	51	Stroombespaarstand	22
Pollen (Verzend)	53	SYSTEEM INST.	40
Problemen	128		
Problemen oplossen	123	T	
Productomschrijving	147	Tekst invoeren	151
Programmeerstand gebruiken	12	Telefooncentrale (PBX)	5, 21
Programmeren op het scherm	V	Telefoonindex	27, 36
		TONER OP	125
R		Tonerbespaarstand	22
Rapport afdrukken	40	Tonercartridge (Vervangen)	137
Rapporten	8, 10, 39	Toon/Puls	23
Regelmaat van journaal	39	Tweede telefoontoestel	49
Reinigen (Drumkit)	136	Tweevoudige werking	29
Reinigen (Printer)	135	Tweezijdig afdrukken	71
Reinigen (Scanner)	135		
Remote Setup	98	U	
Reset-toets	66	Uitgaand bericht	6
Resolutie	26	Uitgestelde verzendingen (Tijd klok)	43
S		V	
Scan naar Beeld	80	veiligheidsinstructies	144
Scan naar E-mail	80	Verklarende woordenlijst	153
Scan naar OCR	80	Verpakken en vervoeren	133
Scan to File	84	VERVANG TONER	125, 137
Scannen naar pc	94	VERZ. RAPPORT	39
Scannen naar tekstverwerker	87	Verzamelen	
ScanSoft™ PaperPort®	91	(van uitgestelde batch-transmissies) ...	43
Scantoetsen	79	VERZENDRAPPORT	40
Slaapstand	23	Verzendrapport	39
Snelkiezen	25	Volume van waarschuwingstoon	20
Snelkiezen (wijzigen)	25	Voorblad	41
Snelle printerinstelling	74		
Spaties invoegen	151	W	
Speciale tekens	151	Watermerk	72
Specificaties	147	Word Processor	87
Standaard (Resolutie)	26		

Stand voor beantwoorden wijzigen

Druk op **9 8**

Dan, voor TAD, drukt u op **1**.

(F/T), drukt u op **2**.

Fax, drukt u op **3**.

Afstandsbediening afsluiten

Druk op **9 0**.

Code voor toegang op afstand wijzigen

1 Drukt u op **Menu/Set**, **2**, **5**, **3**.

2 Voer uw driecijferige code in. Het sterretje * kan niet worden gewijzigd.

3 Druk op **Menu/Set**.

4 Druk op **Stop/Eindigen**.

4

KAART VOOR AFSTANDSBEDIENING**De code voor toegang op afstand gebruiken**

1 Kies op een toestelefoon het nummer van uw machine.

2 Zodra u de toon van uw faxmachine hoort, toetst u uw code voor toegang op afstand in (159 *).

3 De machine geeft aan of er berichten zijn ontvangen:

1 lange toon – faxbericht(en) ontvangen
geen toon – geen faxberichten ontvangen

4 Uw faxmachine geeft twee korte piepjes. Voer nu een opdracht in.

5 Druk tot slot op **9 0** om de machine terug te stellen.

6 Hang op.

1

Opdrachten voor afstandsbediening

Instellingen voor Fax Doorzenden wijzigen

Druk op **9 5**

Dan, voor **Deze functie uitschakelen** drukt u op **1**.
Doorzenden activeren drukt u op **2**.
Nummer voor doorzenden invoeren drukt u op **4**. Voer het nieuwe nummer in waar uw faxberichten naar moeten worden doorgestuurd en druk op **# #**.

Fax Opslaan activeren drukt u op **6**.
Fax Opslaan uitschakelen drukt u op **7**.

2

Een fax opvragen

Druk op **9 6**

Dan, voor **Alle faxberichten opvragen** drukt u op **2**. Voer het nummer van de externe faxmachine in en druk op **# #**. Wacht totdat u het piepje hoort, hang op en wacht op uw faxbericht(en).

Alle faxberichten wissen drukt u op **3**.

Controleren of er berichten zijn ontvangen

Druk op **9 7 1**.

1 lange toon - faxbericht(en) ontvangen
3 korte toon - geen berichten ontvangen

3

OPMERKING

Dit apparaat bevat een Ni-MH batterij voor memory back-up.

Raadpleeg uw leverancier over de verwijdering van de batterij op het moment dat u het apparaat bij einde levensduur afdankt.

Gooi de batterij niet weg, maar lever hem in als Klein Chemisch Afval.

Bij dit produkt zijn batterijen geleverd.
Wanneer deze leeg zijn, moet u ze niet weggooien maar inleveren als KCA.

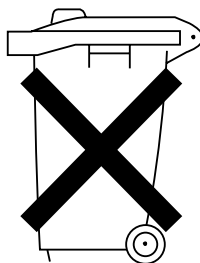



Deze machine is alleen goedgekeurd voor gebruik in het land waarin ze is gekocht. Plaatselijke Brother-kantoren of hun wederverkopers ondersteunen uitsluitend machines die in hun eigen land gekocht zijn.

DUT

Free Manuals Download Website

<http://myh66.com>

<http://usermanuals.us>

<http://www.somanuals.com>

<http://www.4manuals.cc>

<http://www.manual-lib.com>

<http://www.404manual.com>

<http://www.luxmanual.com>

<http://aubethermostatmanual.com>

Golf course search by state

<http://golfingnear.com>

Email search by domain

<http://emailbydomain.com>

Auto manuals search

<http://auto.somanuals.com>

TV manuals search

<http://tv.somanuals.com>