





ART7

USER MANUAL INSTRUCCIONES DEL USUARIO INSTRUCTIONS D'UTILISATEUR



IMPORTANT SAFETY INSTRUCTIONS

Congratulations on your purchase of the Acoustic Research ART7 Alarm Clock, HD Radio and iPod docking station. This radio is constructed to provide years of reliable, trouble-free service.

 <p>THE LIGHTNING FLASH AND ARROWHEAD WITHIN THE TRIANGLE IS A WARNING SIGN ALERTING YOU OF "DANGEROUS VOLTAGE" INSIDE THE PRODUCT.</p>	CAUTION RISK OF ELECTRIC SHOCK DO NOT OPEN CAUTION: TO REDUCE THE RISK OF ELECTRIC SHOCK, DO NOT REMOVE COVER (OR BACK), NO USER-SERVICEABLE PARTS INSIDE. REFER SERVICING TO QUALIFIED SERVICE PERSONNEL.	 <p>THE EXCLAMATION POINT WITHIN THE TRIANGLE IS A WARNING SIGN ALERTING YOU OF IMPORTANT INSTRUCTIONS ACCOMPANYING THE PRODUCT.</p>
SEE MARKING ON BOTTOM / BACK OF PRODUCT		

WARNING: TO PREVENT FIRE OR ELECTRICAL SHOCK HAZARD, DO NOT EXPOSE THIS PRODUCT TO RAIN OR MOISTURE.

1. Read these instructions.
2. Keep these instructions.
3. Heed all warnings.
4. Follow all instructions.
5. Do not use this apparatus near water.
6. Clean only with a damp cloth.
7. Do not block any of the ventilation openings. Install in accordance with the manufacturer's instructions.
8. Do not install near any heat sources such as radiators, heat registers, stoves, or other apparatus including amplifiers that produce heat.
9. Do not defeat the safety purpose of the polarized-type plug. A polarized plug has two blades with one wider than the other. The wide blade is provided for your safety. When the provided plug does not fit into your outlet, consult an electrician for replacement of the obsolete outlet.
10. Protect the power cord from being walked on or pinched particularly at plug, convenience receptacles, and the point where they exit from the apparatus.
11. Only use attachments/accessories specified by the manufacturer.
12. Unplug this apparatus during lightning storms or when unused for long periods of time.
13. Refer all servicing to qualified service personal. Servicing is required when the apparatus has been damaged in any way, such as when the power-supply cord or plug is damaged, liquid has been spilled or objects have fallen into the apparatus, the apparatus has been exposed to rain or moisture, does not operate normally, or has been dropped.
14. Use only with a cart, stand, tripod, bracket, or table specified by the manufacturer or sold with the apparatus. When a cart is used, use caution when moving the cart/apparatus combination to avoid injury from tip-over.
15. The apparatus shall not be exposed to dripping or splashing and that no objects filled with liquids, such as vases, shall be placed on the apparatus.
16. Do not overload wall outlet. Use only power source as indicated.



ART7

17. Always leave sufficient space around the product for ventilation. Do not place product in or on a bed, rug, in a bookcase or cabinet that may prevent air flow through vent openings.
18. Do not place lighted candles, cigarettes, cigars, etc. on the product.
19. Care should be taken so that objects do not fall into the product.
20. The MAINS plug is used as the disconnect device and shall remain readily operable.
21. Where there is more than one connection supplying HAZARDOUS VOLTAGES or HAZARDOUS ENERGY LEVELS to equipment, a prominent marking, located close to the entry point provided for a SERVICE PERSON to gain access to the hazardous parts, shall be provided to indicate which disconnect device or devices isolate the equipment completely and which disconnect devices can be used to isolate each section of the equipment.

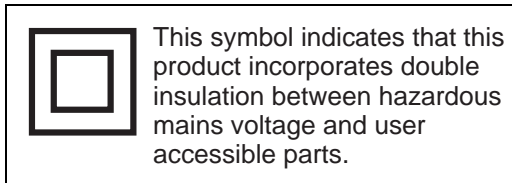

WARNING: THE MANUFACTURER IS NOT RESPONSIBLE FOR ANY RADIO OR TV INTERFERENCE CAUSED BY UNAUTHORIZED MODIFICATIONS TO THIS EQUIPMENT. SUCH MODIFICATIONS COULD VOID THE USER'S AUTHORITY TO OPERATE THIS EQUIPMENT.

COMPLIANCE WITH FCC REGULATIONS: This device complies with Part 15 of the FCC Rules. Operation is subject to the following two conditions:

(1) this device may not cause harmful interference, and (2) this device must accept any interference received, including interference that may cause undesired operation.

NOTE: This equipment has been tested and found to comply with the limits for a Class B digital device, pursuant to Part 15 of the FCC Rules. These limits are designed to provide reasonable protection against harmful interference in a residential installation. This equipment generates, uses and can radiate radio frequency energy and, if not installed and used in accordance with the instructions, may cause harmful interference to radio communications. However, there is no guarantee that interference will not occur in a particular installation. If this equipment does cause harmful interference to radio or television reception, which can be determined by turning the equipment off and on, the user is encouraged to try to correct the interference by one or more of the following measures:

- Reorient or relocate the receiving antenna.
- Increase the separation between the equipment and receiver.
- Connect the equipment into an outlet on a circuit different from that to which the receiver is connected.
- Consult the dealer or an experienced radio/TV technician for help.

A Class II APPARATUS shall be permanently marked with the words "DOUBLE INSULATION" or "Double Insulated" and "When servicing use only identical replacement parts."

NOTE: This Class B digital apparatus complies with Canadian ICES-003.

Important Battery Precautions

- Any battery may present a risk of fire, explosion, or chemical burn if abused. Do not try to charge a battery that is not intended to be recharged, do not incinerate, and do not puncture.
- Non-rechargeable batteries, such as alkaline batteries, may leak if left in your product for a long period of time. Remove the batteries from the product if you are not going to use it for a month or more.
- If your product uses more than one battery, do not mix types and make sure they are inserted correctly. Mixing types or inserting incorrectly may cause them to leak.
- Discard any leaky or deformed battery immediately. They may cause skin burns or other personal injury.
- Please help to protect the environment by recycling or disposing of batteries according to federal, state, and local regulations.

ART7

PACKAGE CONTENTS

- HD Radio Receiver with iPod Docking Station x 1
- Remote Control x 1
- 3.5mm Stereo Input Cable x 1
- iPod adaptor x 6 (as a pack)
 - #3 iPod Mini
 - #4 4G iPod & U2 iPod (20 GB)
 - #5 4G iPod (40 GB)
 - #6 iPod Photo & Color U2 iPod
 - #7 iPod Photo, iPod with color display
 - #14 iPod Touch
- AM Loop Antenna x 1
- FM Pigtail Antenna x 1
- User Manual x 1
- Product Registration Card x 1
- Music Download Card x 1

PRODUCT FEATURES

1. HD Radio™ Technology

HD Radio technology is the most technological breakthrough to radio broadcasting since the introduction of FM radio more than forty-five years ago. HD Radio technology is the standard for digital FM and AM radio. HD Radio broadcasting offers both FM and AM listeners the selection, quality and interactive data services consumers expect from other digital technologies, and it's free of charge, all subscription-free.

2. HD Radio Advantages

- CD-quality sound.
- Static/hiss-free, crystal-clear reception.
- HD Radio receivers also gets traditional FM and AM analog broadcasts.
- Multicasting, which broadcasts multiple program streams over a single FM frequency (103.5-1, 103.5-2, etc.), thereby increasing the amount and diversity of content selections.
- A variety of "data services" presented in text-based format, such as artist name, song title, or weather alerts, etc.

To find HD Radio stations in your area, please visit: www.hdradio.com. HD Radio™ Technology Manufactured Under License From iBiquity Digital Corporation. U.S. and Foreign Patents. The HD and HD Radio logos are proprietary trademarks of iBiquity Digital Corp.

3. iPod Docking

ART7 has a dock for your iPod on the top of the unit and charges your iPod when docked. The dock provides the latest connectivity, allowing playback for both music and video files. The dock is directly connected to the Composite output on ART7, so you can link ART7 to a television for viewing movies from your iPod. You will see an iPod icon () on the display to show that an iPod is connected to the ART7.

4. iTunes Tagging

With the simple "tag" button on ART7, you can tag your favorite songs from your local FM HD Radio station and save them whenever you see the TAG icon () on the display. The ART7 can tag up to 100 songs, saving the song's info from your HD Radio receiver to your iPod. The songs will appear in a playlist title "Tagged" in iTunes the next time you sync your iPod to your computer. You can then choose to purchase and download the tagged songs from the Apple® iTunes Music Store.

ART7

COMPATIBILITY CHART

The chart below shows iPod options compatible with the ART7.

Table 1: iPod Compatibility

iPod	Audio Playback	Video Playback	Track Up/Down	iTunes Tagging **
Mini*	Y	N	N/A	N
4th Gen Video*	Y	N	N/A	N
Photo*	Y	N	Y	N
Nano	Y	N	N/A	N
5th Gen Video	Y	Y	Y	Y
2nd Gen Nano	Y	Y	N/A	N
3rd Gen Nano (Video)	Y	Y	Y	Y
Classic	Y	Y	Y	Y
Touch	Y	Y	Y	N

*Audio playback on these units works in most cases. If you experience problems, please verify that you have the updated software on your iPod.

**Special Note: iTunes Tagging requires iTunes 7.4 or later. Compatible with 5th Gen Video iPod, 3rd Gen iPod Nano (video) and iPod classic.

© 2007 Apple Inc. All rights reserved. Apple, the Apple logo, iPod, iTunes, and Mac are trademarks of Apple Inc., registered in the U.S. and other countries. Other product and company names may be trademarks of their respective companies.

OVERVIEW OF ART7

Front View

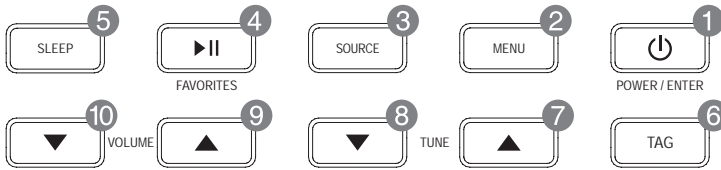

1. POWER/ENTER:

- Press to turn the power on.
- In the preset menu, *press and hold* to store the current radio station under the selected number (1-10). The unit will display "Memory 'Selected No'".
- In the main menu, press to enter the submenu.
- During menu execution, press to confirm the alarm, preset, clock settings and master reset.

2. MENU:

Enter the main menu List. The main menu list is as follows:

- ALARM 1 SET
- ALARM 2 SET
- FM PRESETS
- AM PRESETS
- CLOCK SET
- TONE CONTROL
- DISPLAY CONTROL
- SOFTWARE VERSION
- MASTER RESET

From the submenu, press to return to the previous layer.

3. SOURCE:

Select Audio Source (FM/AM/iPod/AUX).

4. Play/Pause/**FAVORITES**:

- Under iPod mode, press to play/pause a song.
- Under radio mode, press to enter the PRESET submenu and then press again to recall the highlighted stored station.

5. SLEEP:

Set Timer with 15 minute per tap counting down from 15, 30, 45, or 60.

6. TAG:

When the display shows the "TAG" icon, press to save the current song information into the ART7 database. You can store up to 100 tags.

7. TUNE \wedge (Forward):

- During radio mode, press to increase the radio frequency; *press and hold* for 2-3 seconds to automatically seek and tune to the next strong radio station. During iPod mode, press to go to next track; *press and hold* to fast forward.
- In the main menu and preset list, press to move upward in the list.
- In other submenus, press to increase alarm time, time setting, tone and display control level.

ART7

8. **TUNE V** (Backward):
 - During radio mode, press to decrease the radio frequency; *press and hold* for 2-3 seconds to automatically seek and tune to the previous strong radio station.
 - During iPod mode, press to go to previous track; *press and hold* for fast backward.
 - In the main menu and preset list, press to move downward in the list.
 - In other submenus, press to decrease alarm time, time setting, tone and display control level.
9. **VOLUME ^** (Up):

Increase the volume level and cancel Mute mode.
10. **VOLUME v** (Down):

Decrease the volume level and cancel Mute mode.

Top View

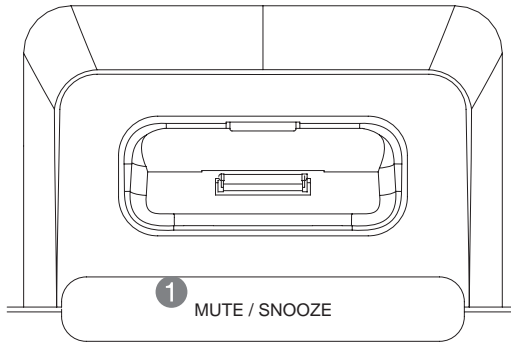

1. **MUTE / SNOOZE** button:
 - During Radio/iPod/Aux mode, press to mute audio. Press again to cancel mute.
 - When the alarm is sounding, press to snooze the selected alarm source for 7 minutes.
 - The 7-minute interval will repeat until the alarm source is turned off by pressing the POWER button and the unit returns to stand by mode.
 - If in standby mode when the alarm sounds, the unit returns to standby; otherwise, the unit returns to the previous mode.

Back View

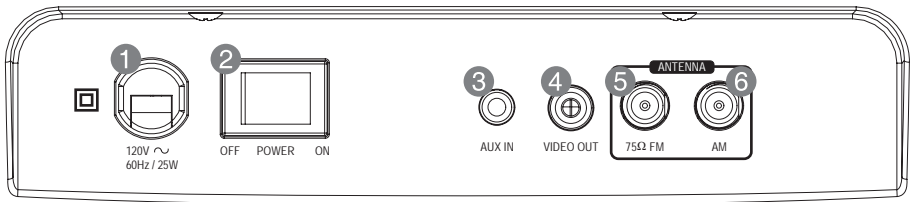

1. **Power Cable:** Connect the power cable to an electric outlet.
2. **POWER OFF/ON Mechanical Switch:** Press to reboot the system when it fails after improper operation.
3. **AUX IN:** Connect with a 3.5mm audio cable to an auxiliary music device.
4. **Composite VIDEO OUT:** Use to connect iPod to a TV.
5. **FM ANTENNA:** Connect to FM straight wire pigtail antenna.
6. **AM ANTENNA:** Connect to AM loop antenna.

REMOTE CONTROL

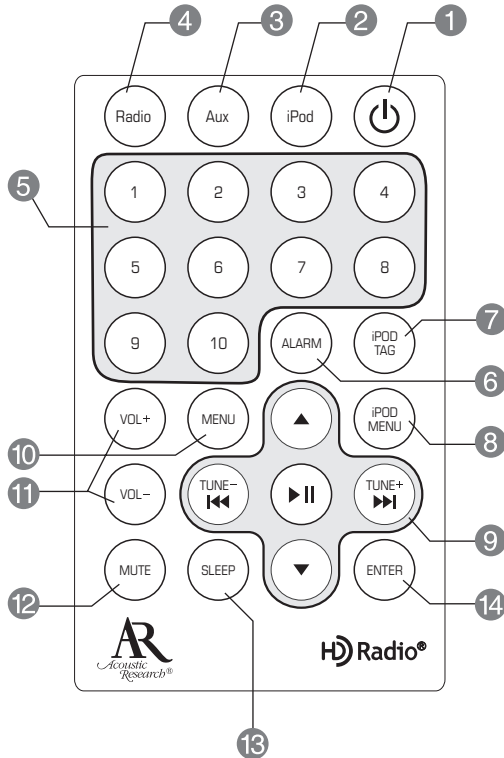

1. **Power** button: Turn on the power.
2. **iPod** button: Go to iPod mode.
3. **Aux** button: Go to Aux mode.
4. **Radio** button: Toggle between FM and AM mode.
5. **Number 1-10** buttons: Press to recall stored preset station; *press and hold* any number 1-10 button to save the current station to the corresponding preset number. The display will show "Memory 'Selected No' ".
6. **ALARM** button: Press for the following commands:
 - 1st Press: Alarm 1 on , Alarm 2 off
 - 2nd Press: Alarm 1 off, Alarm 2 on
 - 3rd Press: Alarm 1 on, Alarm 2 on
 - 4th Press: Alarm 1 off, Alarm 2 off
7. **IPOD TAG** button: When the display shows TAG, press to save the current song information to the iPod in an iTunes download playlist. You can tag up to 100 songs.
8. **IPOD MENU** button: Move up a level in the iPod menu.
9. **Play/Pause, TUNE + (forward)/TUNE - (backward), and arrow up/down** buttons.
 - During iPod mode, press the play/pause button to play/pause song playback.

- Press the **TUNE +/-** buttons to go to the next/previous track.
- *Press and hold* the **TUNE +/-** buttons to fast forward/backward the current track.
- Press the arrow up/down buttons to move up or down in the iPod Menu List.
- During radio mode, press the **TUNE +/-** buttons to increase/decrease the radio frequency.
- *Press and hold* the **TUNE +/-** buttons for 2-3 seconds to automatically seek the next/previous strong radio station.

In other modes/settings,

- In the main menu and preset list, press the **TUNE +/-** buttons to select menu list items.
- In a submenu, press the **TUNE +/-** buttons to increase/decrease the alarm time, time setting, tone and display control level.

10. **MENU** button:

- Enter the Main Menu list.
- When in the submenu, press to go back to the previous layer.

11. **VOL +/-** Buttons: Increase or decrease volume level.

12. **MUTE** Button:

- Under Radio/iPod/Aux mode, press to mute the sound during normal operation of any source. Press again to cancel mute and resume previous audio level.
- When the alarm is set, press to snooze the selected alarm source for 7 minutes. The 7-minute interval will repeat until the alarm source is turned off by pressing the Power button and the unit returns to stand by mode.

13. **SLEEP** button: Set the Sleep Timer in 15 minute intervals per tap, counting from 15, 30, 45, or 60 minutes

14. **ENTER** button:

- In the Menu, press to enter the submenu.
- In a submenu, press to confirm the alarm, preset, clock settings, and master reset.

ART7

OPERATION

Place the ART7 on a stable surface such as a table, desk, counter or shelf.

Display

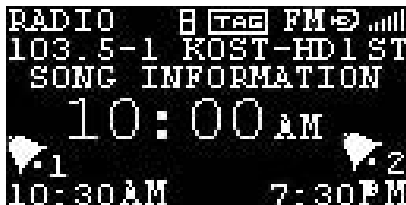

1. Source Display: The selected source, which is "RADIO" in the above image, is always displayed in the top right corner. "FM" is indicated toward the right side of the display. Other indicators include iPod, and AUX.
2. iPod Display: If an iPod is docked, the iPod icon () appears until you remove the iPod.
3. TAG Display: When listening to an HD Radio station, you can tag a favorite station to store in a playlist on your iPod for future download through iTunes. If **TAG** is not displayed, the radio station has not provided the data necessary to store the song information.
4. Band: The AM or FM radio band indicator is displayed near the top right of the screen when listening to an AM or FM radio station.
5. HD Logo: The HD indicator is displayed when the station is tuned to an a station broadcasting an HD Radio signal. HD Radio stations are available for both AM and FM.
6. Signal Strength: The HD Radio signal strength indicator (top right) is displayed when a digital HD Radio signal is present. If the signal is too weak or the station is not broadcasting in HD format, the signal strength will not be displayed.
7. Frequency: The station frequency is displayed when receiving an HD Radio broadcast. If there are additional multicast stations available, the frequency will display a dash followed by the multicast station number (Example 103.5-1).
8. Station Call Letters or Frequency: The station call letters will be displayed when receiving an HD Radio broadcast. The station frequency will be displayed if no HD Radio broadcast is available.
9. Program Data: The ART7 is capable of displaying program associated data, including real-time song titles, artist information and album information, when broadcasted.
10. Time Display: The time is always displayed in the center of the screen.
11. Alarm Display: There are dual alarms settings available. Once the alarm settings are activated, the alarm information will be displayed in the bottom left corner of the screen.

USING THE ART7

Table 2: Basic Operation









Item	Button	Display	Setup
1.1	POWER/ENTER  POWER / ENTER		POWER ON: 1. Press POWER/ENTER button to turn on the ART7. 2. Acoustic Research Logo shown on the display for 2 seconds.
			The ART7 will stay in the last listening mode (default: FM Mode, 87.5 MHz).
1.2	POWER/ENTER		STAND BY MODE: 1. The ART7 will show the clock time on the display. 2. The ART7 alarm function is still active and the status shows near the bottom of display.
1.3	VOLUME UP 		VOLUME UP: 1. Press the VOLUME ^ button to adjust the volume between 0%-100% (default: 40%).
1.4	VOLUME DOWN 		VOLUME DOWN: 1. Press the VOLUME V button to adjust the volume between 100%- 0% (default: 40%).

Table 2: Basic Operation

Item	Button	Display	Setup
1.5	SOURCE		SOURCE SELECTION: 1. Press the SOURCE button to select Audio Mode. 2. Press SOURCE Button to cycle through Audio Modes when an iPod is docked (FM " AM " iPod " AUX). 3. Press the SOURCE button to cycle through Audio Modes when the iPod is not docked (FM " AM " AUX). 4. Automatically return to FM mode when iPod is not docked.
1.6	SNOOZE/MUTE		SNOOZE: 1. Press the SNOOZE button to mute the volume in audio mode (" - MUTE -" blinks on/off).
1.7	SLEEP		SLEEP: 1. Repeatedly press the SLEEP button to set the sleep time in 15 minute increments up to 60 minutes (default: 0). 2. The ART7 will enter standby mode when the sleep timer counts down to zero.

Table 3: Audio Mode (Source: FM-AM-iPod-AUX)

Item	Button	Display	Setup
2.1	FM Radio Mode		<p>FM RADIO: (Auto detect HD mode. See "HD Radio Notes".)</p> <ol style="list-style-type: none"> 1. Press the SOURCE button to choose the FM music source (FM Frequency: 87.5~108.1 MHz Step 100KHz).
			<ol style="list-style-type: none"> 2. Auto Scanning: <i>Press and hold</i> the TUNE +/TUNE - button for 2 seconds to automatically seek the strong station. 3. VOL +/VOL - button: Press to adjust the volume.
2.2	AM Radio Mode		<p>AM RADIO: (Auto detect HD mode. See "HD Radio Notes".)</p> <ol style="list-style-type: none"> 1. Press the SOURCE button to choose the AM music source (AM Frequency: 520~1720 KHz Step 10kHz).
			<ol style="list-style-type: none"> 2. Auto Scanning: <i>Press and hold</i> the TUNE +/TUNE - button for 2 seconds to automatically seek the strong station. 3. VOL +/VOL - button: Press to adjust the volume.
2.3	iPod Mode		<p>iPod:</p> <ol style="list-style-type: none"> 1. Press the SOURCE button to choose the iPod music source. 2. PLAY/PAUSE button: Press to play or pause iPod music. 3. TUNE +/TUNE - button: Press to access the next/previous iPod song. 4. TUNE +/TUNE - button: <i>Press and hold</i> to fast forward/rewind the song currently playing. 5. VOL +/VOL - button: Press to adjust the volume.
2.4	AUX IN Mode		<p>AUX:</p> <ol style="list-style-type: none"> 1. Press the SOURCE button to choose the AUX source. 2. VOL +/VOL - button: Press to adjust the volume.

ART7

HD Radio Station Notes

1. When a radio station is broadcasting an HD Radio signal, the HD icon () will blink to indicate ART7 is acquiring the HD Radio signal. When the signal is acquired, the HD icon will stop blinking and appear on the display.
Multicasting Note: Multicasting is a feature of HD Radio technology that enables stations to broadcast multiple streams of data on sub-channels of their main frequency. The multicast stations may contain other music formats, local traffic, weather and sports. These multicast stations are found "between" the stations already on the frequency band.
(Note: Multicast Radio Stations are accessed in the same manner as you would any station frequency using the Tune or Seek functions.)
2. HD Radio Multicast (FM Only): Besides offering static free and clear radio signals, HD Radio technology also allows FM radio stations to multicast. This allows radio stations to offer more than one programming channel or station (multicast) at a time using their existing frequency on the radio dial.
Multicast Example: For example: If the main radio station is 103.5, then that same radio station may have station multicasts of 103.5-1, 103.5-2. The suffix 2, 3, 4, 5, 6, 7 represents the stations multicast sub-channel. Position -1 is always the main station's program.
3. Not all HD Radio stations will broadcast multicast programs. Those that are multicasting will typically have 1 to 2 multicast programs at this time, with more being added all the time.
4. Unavailable Digital Signal/Loss of Digital Signal: If the ART7 incurs a loss of digital HD Radio signal, the radio mode will automatically change to analog radio mode. If a station's multicast service is interrupted while playing, the ART7 will switch to the main station program. If a multicast station saved to a preset is chosen when the multicast station is not available or loses signal, the ART7 will switch to the radio station's main broadcast station.
5. HD Radio Delay: To overcome the delay that digital systems inherently produce, HD Radio technology first uses a station's analog signal to quickly tune to an AM or FM station. After approximately five seconds, the audio will then blend from the station's analog to digital HD Radio signal. Normally, this blending from analog to digital signals is very smooth. When the changeover is smooth, the radio station has implemented the HD Radio broadcast correctly. However, if the station has not, you may experience a skip in program content of several seconds. This is not a problem with your ART7. This is an HD Radio broadcaster's issue. This will be corrected by the station over time. Today's analog programming is only present on the main channel. If you select a preset HD channel and tune directly to an HD Radio station's digital multicast channel, the ART7 will take approximately five seconds to begin playing. This is normal operation.

Table 4: MENU Setup



Item	Menu Page	Display	Description
3.1	Menu Page		<p>Main MENU List:</p> <ol style="list-style-type: none"> 1. MENU page will auto stay at the first setting, which is ALARM1 set. 2. Press the TUNE +/TUNE - button to move UP/DOWN the list. 3. Press the POWER/ENTER button for confirmation.
3.2	ALARM 1/ ALARM 2		<p>ALARM SETTING:</p> <ol style="list-style-type: none"> 1. Choose ALARM 1 or ALARM 2 by pressing TUNE +/TUNE - button. (ALARM 1 will be the first item to choose from default setting). 2. Press the POWER/ENTER button for confirmation.
	MODE		<p>MODE SETTING:</p> <ol style="list-style-type: none"> 1. Choose ON/OFF to turn on the ALARM. Press the POWER/ENTER button to select a field (ON/OFF, hour/minute, AM/PM, Buzzer/Music). 2. Press the TUNE +/TUNE - button to select ON/OFF. 3. Press the MENU button to save settings and return to the last menu. (Default: ALARM1 "OFF", TIME "12:00 AM", SOURCE "BUZZER", VOLUME "40%")
	TIME		<p>ALARM TIME SETTING:</p> <ol style="list-style-type: none"> 1. Press the POWER/ENTER button to select a field (ON/OFF, hour/minute, AM/PM, Buzzer/Music). 2. Press the TUNE +/TUNE - button to increase/decrease the hour/minute. 3. Press the MENU button to save and return to the last menu (Default: ALARM1 "OFF", TIME "12:00 AM", SOURCE "BUZZER", VOLUME "40%").
	SOURCE		<p>ALARM SOUND SOURCE:</p> <ol style="list-style-type: none"> 1. Choose Buzzer or AM/FM for the Alarm sound. (AM/FM requires selection of a preset station. Unit defaults to buzzer if the selected preset is empty.) 2. Press the POWER/ENTER button to select a field (ON/OFF, hour/minute, AM/PM, Buzzer/Music). 3. Press the TUNE +/TUNE - button to select buzzer or music. 4. Press the MENU button to save and return to the last menu.

Table 4: MENU Setup

Item	Menu Page	Display	Description
	<p>ALARM2 MODE: ON/OFF TIME: 2:00 AM/PM SOURCE: BUZZER VOLUME: 52%</p>	<p>The flowchart starts with the ALARM2 menu. Pressing 'SELECT AM' leads to an AM radio frequency list (1520 to 5750). Pressing 'SELECT FM' leads to an FM radio frequency list (100.0 to 99.1). From both radio lists, pressing '#1' leads to the ALARM2 menu with the volume set to 52%. Pressing '#4' from either list leads to a 'PRESET #4 EMPTY: DEFAULTING TO BUZZER' screen. From this screen, pressing '#1' leads to the ALARM2 menu with the volume set to 52%.</p>	<p>ALARM2 MODE: ON/OFF TIME: 2:00 AM/PM SOURCE: AM 520 VOLUME: 52%</p> <p>ALARM2 MODE: ON/OFF TIME: 2:00 AM/PM SOURCE: FM 96.5 VOLUME: 52%</p>
	<p>VOLUME</p>	<p>The first screenshot shows the ALARM2 volume setting screen: ALARM2, MODE: ON, TIME: 12:00 AM, SOURCE: BUZZER, and VOLUME: 52%. The second screenshot shows the alarm time display: 10:00 AM, with alarm 1 at 10:30 AM and alarm 2 at 7:30 PM.</p>	<p>ALARM VOLUME SETTING:</p> <ol style="list-style-type: none"> Press the TUNE+TUNE- button to increase/decrease the alarm volume. Press the MENU button to save and return to the last menu. <p>Slow Wake up Feature: The alarm will start at volume of 0% and increase over 20 seconds to the user-defined volume setting.</p> <p>DISPLAY after ALARM SETTING:</p> <p>After ALARM set up, the alarm symbol and time of ALARM 1/ ALARM 2 will show on the bottom of the display during Stand-by Mode.</p> <p>DISPLAY after ALARM SETTING:</p> <ol style="list-style-type: none"> After ALARM set up, the alarm symbol and time of ALARM 1/ ALARM 2 will show on the bottom of display during Operating Mode.

Table 4: MENU Setup

Item	Menu Page	Display	Description
3.3	FM PRESETS		<p>FM PRESETS: (Default: Empty)</p> <ol style="list-style-type: none"> 1. Press the TUNE +/TUNE - button to select a number. 2. Press the POWER/ENTER button to recall a preset station. 3. Press and hold the POWER/ENTER button to store a preset station. 4. Press the PLAY/PAUSE button to exit the favorites menu. 5. If you enter the FM presets through the main menu while the radio is in AM mode the ART7 will display an error message (see left).
3.4	AM PRESETS		<p>AM PRESETS: (Default: Empty)</p> <ol style="list-style-type: none"> 1. Press the TUNE +/TUNE - button to select a preset number. 2. Press the POWER/ENTER button to recall a preset station. 3. Press and hold the POWER/ENTER button to store a preset station. 4. Press the PLAY/PAUSE button to exit the favorites menu. 5. If you enter the AM presets through the main menu while the radio is in FM mode the ART7 will display an error message (see left).
3.5	CLOCK SET		<p>CLOCK SETTING: Press the POWER/ENTER button for confirmation.</p> <p>TIME SETTING:</p> <ol style="list-style-type: none"> 1. Choose the Hour/Mins or AM/PM for time set up. 2. Press the POWER/ENTER button to select a field (hour , minute, AM/PM). 3. Press the TUNE +/TUNE - button to increase/decrease the hour/minute or select AM/PM. (<i>Press and hold</i> to scan hours/minutes). 4. Press the MENU button to save and return to the previous menu.

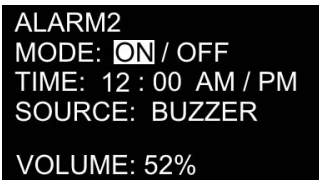
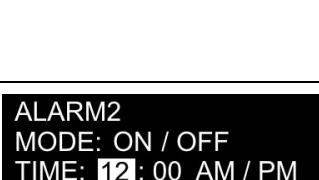
Table 4: MENU Setup





Item	Menu Page	Display	Description
3.6	TONE CONTROL		<p>ACCESS TONE CONTROL:</p> <ol style="list-style-type: none"> 1. Select "TONE CONTROL". 2. Press the POWER/ENTER button for confirmation.
			<p>TONE CONTROL SETTING:</p> <ol style="list-style-type: none"> 1. Select "TREBLE LEVEL/BASS LEVEL". 2. Press the POWER/ENTER button for confirmation.
	TREBLE SET		<p>TREBLE LEVEL SETTING:</p> <ol style="list-style-type: none"> 1. Press the TUNE +/TUNE - button to adjust the treble level (Default: 0 dB). 2. Press the MENU button to confirm and return to the previous menu.
	BASS SET		<p>BASS LEVEL SETTING:</p> <ol style="list-style-type: none"> 1. Press the TUNE +/TUNE - button to adjust the bass level (default: 0 dB). 2. Press the MENU button to confirm and return to the previous menu.

Table 4: MENU Setup







Item	Menu Page	Display	Description
3.7	DISPLAY CONTROL		DISPLAY CONTROL SETTING: 1. Select "DISPLAY CONTROL". 2. Press the POWER/ENTER button for confirmation.
	CONTRAST		CONTRAST SETTING: 1. Select "CONTRAST". 2. Press the POWER/ENTER button for confirmation.
			CONTRAST SETTING: 1. Press the TUNE +/TUNE - button to adjust the contrast level (Default: 33%). 2. Press the MENU button to confirm and return to the previous menu.
	BRIGHTNESS		ACCESS BRIGHTNESS CONTROL: 1. Select "BRIGHTNESS". 2. Press the POWER/ENTER button for confirmation.
			BRIGHTNESS SETTING: 1. Press the TUNE +/TUNE - button to adjust the backlight level (1-7) (Default: 5). 2. Press the MENU button to confirm and return to the previous menu.
3.8	SOFTWARE VERSION		SOFTWARE VERSION DISPLAY: 1. Select "SOFTWARE VER". 2. Press the POWER/ENTER button for confirmation.

Table 4: MENU Setup

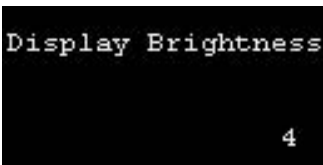

Item	Menu Page	Display	Description
			<ol style="list-style-type: none"> 1. View the software version info (see example to the left). 2. Press the POWER/ENTER button to return to the previous menu.
3.9	MASTER RESET		<p>MASTER RESET:</p> <ol style="list-style-type: none"> 1. Press the TUNE +/TUNE - button to choose MASTER RESET. 2. Press the POWER/ENTER button for confirmation.
			<p>MASTER RESET:</p> <ol style="list-style-type: none"> 1. The ART7 will ask "Are you sure to restore to the factory default?". 2. Choose "YES" to restore all factory default settings. Press "NO" to cancel. 3. Press the TUNE +/TUNE - button to choose "YES/NO". 4. Press the POWER/ENTER button for confirmation. 5. Press MENU to return to the previous menu without initiating the Master Reset.

Table 5: Alarm Setup

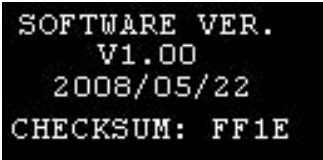

Item	Menu Page	Display	Description
4.1	ALARM SOUND-ING		<p>ALARM SOUNDING, STANDBY:</p> <ol style="list-style-type: none"> 1. When the ART7 is in standby mode, if alarm set time equals the current radio time, it automatically sounds. 2. Press the POWER/ENTER button to return to standby mode.
			<p>ALARM SOUNDING, AUDIO:</p> <ol style="list-style-type: none"> 1. When the ART7 is in an audio mode (Buzzer/FM/AM), if alarm set time equals the current radio time, it automatically sounds. 2. Press the POWER/ENTER button to return to audio mode.

Table 5: Alarm Setup



Item	Menu Page	Display	Description
4.2	ALARM PRIORITY		ALARM SOUNDING PRIORITY: 1. Alarm priority: Alarm 1, Alarm 2. The Snooze period is set for every 7 minutes until the user presses the POWER/ENTER button to return to standby mode. 2. If either alarm has sounded and is in SNOOZE mode, the second alarm will still interrupt the SNOOZE mode.
4.3	SNOOZE		SNOOZE: 1. Press the SNOOZE button to mute the Alarm. 2. The Snooze time interval is every 7 minutes. 3. Press the POWER/ENTER button to return to standby mode.
4.4	ALARM SOURCE SELECTION & VOLUME RAMP UP		Alarm Source Selection: FM/AM If you set the Alarm 1 and/or 2 sound as FM/AM, the ART7 will play the last music source or station to sound the alarm and the volume will increase from 0% to the user-set volume level.

Table 6: Preset Station Setup

Item	Menu Page	Display	Description
5.1	PRESET		FM /AM PRESETS ON REMOTE CONTROL: <i>Press and hold 1-10 button to store a preset. When stored the ART7 will display "MEMORY (1-10).</i>
5.2	RECALL		RECALL PRESET STATION FROM REMOTE CONTROL: Press the 1-10 button on the remote control to recall a preset station.

Table 6: Preset Station Setup

Item	Menu Page	Display	Description
5.3	MY FAVORITE PRESET/ RECALL	 <p>The display shows four stages of the preset station setup process:</p> <ul style="list-style-type: none"> FM Mode: Shows 'RADIO FM ST', '103.5', 'RDS INFORMATION', '10:00 AM', and two signal strength indicators labeled '1' and '2'. Below the time, it shows '10:30 AM' and '7:30 PM'. AM Mode: Shows 'RADIO AM', '503', and '10:00 AM'. FM Preset List: A list of 12 FM preset stations with their frequencies and call letters: 1-100.0-2 6-107.5-3, 2-101.3 7-90.1-6, 3-103.8 8-101.1-3, 4-105.6-6 9-91.5-2, 5-90.1-3 10-91.5-3. AM Preset List: A list of 6 AM preset stations with their frequencies and call letters: 1-520 6-1500, 2-530-2 7-1300-6, 3-700 8-1200, 4-1100 9-600, 5-750 10-1150. 	<p>MY FAVORITE PRESET SETTING:</p> <ol style="list-style-type: none"> 1. Press the PLAY/PAUSE button during AM or FM mode to enter the favorites menu. 2. Press the TUNE +/TUNE - button to select a number. 3. Press the POWER/ENTER button to recall a preset station. 4. Press and hold the POWER/ENTER button to store a preset station. 5. Press the PLAY/PAUSE button to exit the favorites menu.

Table 7: iTunes Tagging Setup



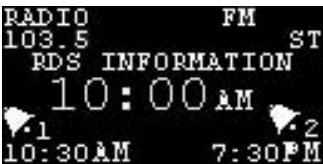
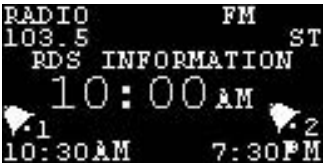

Item	Menu Page	Display	Description
6.1	iTunes Tagging - STORAGE		<p>SUCCESSFUL STORAGE OF TAGS TO ART7:</p> <p>The  icon shows on the screen when iPod connected.</p> <p>The  icon shows on the screen when the tag function supported.</p> <ol style="list-style-type: none"> 1. Press the TAG button to initiate the iTunes Tagging function (you can tag up to 100 songs). 2. Each tag is cleared after it is sent to the iPod (when the iPod is docked on the ART7).
6.2	iTunes Tagging - INSUFFICIENT DATA		<p>FAILED MESSAGE OF TAGS STORAGE TO ART7:</p> <ol style="list-style-type: none"> 1. "Not enough information..." shows on the screen when iTag fails due to insufficient data retrieved from the station. 2. "Tag cannot be stored" shows on the screen when the iTag button is pressed when not receiving a HD Radio station.
6.3	iTunes Tagging - TAG SENT TO iPod		<p>SUCCESSFUL STORAGE OF TAGS TO IPOD:</p> <p>The number of Tags transferred to the iPod is displayed on the screen.</p>

Table 7: iTunes Tagging Setup

Item	Menu Page	Display	Description
6.4	iTunes Tagging - Tag Full	 <p>Tag storage full Unable to store tag</p>	TAG FULL MESSAGE: "Unable to store tag" shows on the screen when tags storage is full.
6.5	iPod Tag Feature Not Support	 <p>iPod TAG Feature Not Supported</p>	iTUNES TAGGING NON-SUPPORTING MESSAGE FOR IPOD: "Not supported..." shows on the screen when your iPod does not support the iPod tag feature. (See "Compatibility Chart" on page 6).

TROUBLESHOOTING

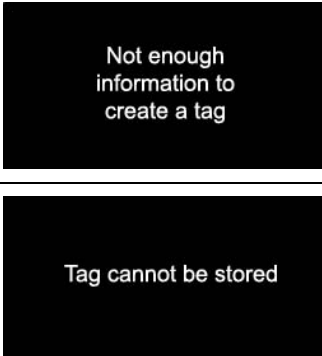
If anything is missing or damaged, or if your ART7 fails to operate, notify your dealer immediately. We recommend keeping your original carton and packing materials in case you need to ship the unit in the future. Contact the Audiovox Consumer Service Center.

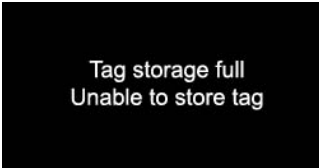
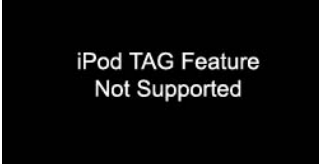
Table 8: iTunes Tagging Setup

Symptom	Root Cause	What to Do
ART7 Does Not Turn On	<ul style="list-style-type: none"> AC power cord not properly connected Power not available at wall outlet Manual switch not turned on Power button not turned on 	<ul style="list-style-type: none"> Check AC power cord has proper connection. Check fuse/circuit breaker at home is turned on. Check manual switch on the rear panel is turned on. Press the power button to see if the display lights up.
No Sound	<ul style="list-style-type: none"> Audio cables not connected Volume is turned down; - MUTE- is displayed on the screen ART7 not turned on Auxiliary unit connected to AUX input has volume set too low or off. 	<ul style="list-style-type: none"> Verify audio cables are connected properly. Press Mute; Turn volume up. Press the power button to turn the unit on. Increase volume of auxiliary unit connected to AUX input until sound is heard; make sure external source is "On".
Remote Control Not Working	<ul style="list-style-type: none"> Remote used from too far away Batteries in remote not properly installed Batteries in remote drained Insulator tab in place 	<ul style="list-style-type: none"> Move remote closer to the ART7. Make sure the batteries are installed correctly. Change batteries in the remote control. Remove the plastic insulator tab near battery.
iPod Does Not Play	iPod not properly docked on the ART7	Make sure the correct adaptors are used for your iPod and check the connections.
Poor FM Reception	<ul style="list-style-type: none"> FM antenna not properly installed Environmental factors causing poor FM reception quality 	<ul style="list-style-type: none"> Verify FM antenna is connected properly or try moving antenna to achieve better reception. You may be in an area with weak FM signals.
Poor AM Reception	<ul style="list-style-type: none"> AM antenna not properly installed Environmental factors causing poor AM reception quality 	<ul style="list-style-type: none"> Verify AM antenna is connected properly or try moving antenna to achieve better reception. You may be in an area with weak AM signals.
Unstable HD Radio Reception	Poor FM reception to affect the HD Radio reception	HD Radio reception requires good FM reception.

Table 8: iTunes Tagging Setup

Symptom	Root Cause	What to Do
No Songs in the Tag List	<ul style="list-style-type: none">• Tags have been transferred to iPod• No tagging function available	<ul style="list-style-type: none">• They may have been transferred to your iPod when docked. The list is deleted once the tags are transferred to an iPod.• Check if the Tag icon is displayed on the screen. HD Radio reception required to get TAG information.

SPECIFICATIONS

- Average Output Power (R.M.S): 10W (5W x 2)
- Driver: 2.5 inch Full Range Driver
- Resistance: 4 ohms
- Frequency Response: 65Hz ~ 20kHz
- Power Supply: AC 120V/60Hz 25W
- Magnetically Shielded: NO
- Dimensions (W x H x D): 377 x 263 x 85 mm

1-YEAR LIMITED WARRANTY

AUDIOVOX CORPORATION (the Company) warrants to the original retail purchaser of this product that should this product or any part thereof, under normal use and conditions, be proven defective in material or workmanship within 1 year from the date of original purchase, such defect(s) will be repaired or replaced with new or reconditioned product (at the Company's option) without charge for parts and repair labor. To obtain repair or replacement within the terms of this Warranty, please contact Audiovox at the telephone number provided below.

This Warranty does not extend to the elimination of car static or motor noise, to correction of antenna problems, to costs incurred for installation, removal, or reinstallation of the product, or damage to tapes, compact discs, accessories or vehicle electrical systems. This Warranty does not apply to any product or part thereof which, in the opinion of the Company, has suffered or been damaged through alteration, improper installation, mishandling, misuse, neglect, accident, or by removal or defacement of the factory serial number/bar code label(s) or markings. THE EXTENT OF THE COMPANY'S LIABILITY UNDER THIS WARRANTY IS LIMITED TO THE REPAIR OR REPLACEMENT PROVIDED ABOVE AND, IN NO EVENT, SHALL THE COMPANY'S LIABILITY EXCEED THE PURCHASE PRICE PAID BY THE PURCHASER FOR THE PRODUCT.

This Warranty is in lieu of all other express warranties or liabilities. ANY IMPLIED WARRANTIES, INCLUDING ANY IMPLIED WARRANTY OF MERCHANTABILITY, SHALL BE LIMITED TO THE DURATION OF THIS WRITTEN WARRANTY. ANY ACTION FOR BREACH OF ANY WARRANTY HEREUNDER INCLUDING ANY IMPLIED WARRANTY OF MERCHANTABILITY MUST BE BROUGHT WITHIN A PERIOD OF 1 YEAR FROM DATE OF ORIGINAL PURCHASE. IN NO CASE SHALL THE COMPANY BE LIABLE FOR ANY CONSEQUENTIAL OR INCIDENTAL DAMAGES FOR BREACH OF THIS OR ANY OTHER WARRANTY, EXPRESS OR IMPLIED, WHATSOEVER. No person or representative is authorized to assume for the Company any liability other than expressed herein in connection with the sale of this product.

Some states do not allow limitations on how long an implied warranty lasts or the exclusion or limitation of incidental or consequential damage so the above limitations or exclusions may not apply to you. This Warranty gives you specific legal rights and you may also have other rights which vary from state to state.

U.S.A: 1-800-323-4815

CANADA: Call 1-800-323-4815 for the location of a warranty station serving your area.

INSTRUCCIONES IMPORTANTES DE SEGURIDAD

Felicitaciones por su compra del Reloj Alarma, Radio HD y Estación de Puerto iPod Acoustic Research ART7. Esta radio ha sido fabricada para proveer años de servicio confiable y libre de problemas.

 <p>EL SIGNO DEL RAYO Y LA FLECHA DENTRO DEL TRIANGULO ES UN SIGNO DE ADVERTENCIA ALERTANDO DEL "PELIGROSO VOLTAJE" DENTRO DEL PRODUCTO.</p>	<p>PRECAUCION</p> <p>RIESGO DE DESCARGA ELÉCTRICA</p> <p>PRECAUCION: NO REMUEVA LA CUBIERTA (O REVERSO) PARA REDUCIR EL RIESGO DE DESCARGA ELÉCTRICA. NO HAY PARTES INTERNAS, REUSABLES POR EL USUARIO, PARA SERVICIO REFERIRSE A TECNICOS ESPECIALIZADOS.</p>	 <p>EL SIGNO DE EXCLAMACION DENTRO DEL TRIANGULO DE PRECAUCION ES UNA SEÑAL DE ADVERTENCIA E INSTRUCCIONES IMPORTANTES QUE VIENEN CON EL PRODUCTO.</p>
<p>VER SEÑALIZACION EN EL FONDO/ REVES DEL PRODUCTO</p>		

ADVERTENCIA: PARA PREVENIR FUEGO O SHOCK ELÉCTRICO, NO EXPONGA EL PRODUCTO A LLUVIA O HUMEDAD.

1. Lea estas instrucciones
2. Guarde estas instrucciones
3. Preste atención a estas advertencias
4. Siga todas las instrucciones
5. No use este aparato cerca del agua.
6. Limpie sólo con un paño húmedo
7. No bloquee ninguna de las aberturas de ventilación Instale de acuerdo con las instrucciones del fabricante.
8. No instale cerca de ninguna fuente de calor tales como radiadores, cocinas, u otros aparatos incluyendo amplificadores que producen calor.
9. No invalide el propósito de seguridad del enchufe de tipo polarizado. Un enchufe polarizado tiene dos patas una más ancha que la otra. La pata ancha es provista para su seguridad. Cuando el enchufe provisto no entra en su tomacorriente, consulte a un electricista para reemplazar el tomacorriente obsoleto.
10. Proteja el cable de alimentación de ser pateado o pinchado particularmente en el enchufe, receptáculos incorporados, y el punto donde sale del aparato.
11. Sólo use agregados/accesorios especificados por el fabricante.
12. Desenchufe este aparato durante tormentas eléctricas o cuando no se usa por largos períodos de tiempo.
13. Derive toda reparación a personal de servicio calificado. Se requiere servicio cuando el aparato se ha dañado de algún modo, tales como cuando el cable de alimentación o el enchufe está dañado, se ha derramado líquido o han caído objetos sobre el aparato, El aparato fue expuesto a la lluvia o humedad, no funciona normalmente, o se ha caído.

ART7

14. Sólo use con un carrito, pedestal, trípode, soporte, o mesa especificada por el fabricante o vendida con el aparato. Cuando es usado un carrito, tenga cuidado cuando mueve la combinación carrito/aparato para evitar daños por caídas.
15. El aparato no debe exponerse a goteos o salpicaduras y no deben colocarse sobre el aparato objetos llenos con líquidos, tales como vasos.
16. No sobrecargue el tomacorriente de pared. Use sólo la fuente de energía como se indica.
17. Siempre deje suficiente espacio alrededor de la ventilación del producto. No coloque el producto sobre una cama, alfombra, en un armario de libros o gabinete que pudiera impedir el flujo de aire a través de las aberturas de ventilación.
18. No coloque velas encendidas, cigarrillos, cigarros, etc. sobre el producto.
19. Debería tenerse cuidado que no caigan objetos dentro del producto.
20. El enchufe MAINS es usado para desconectar el dispositivo y debe permanecer fácilmente operable.
21. Donde hay más de una conexión que suministra VOLTAJES PELIGROSOS o NIVELES PELIGROSOS DE ENERGÍA a equipos, deberá proveerse una indicación destacada, ubicada cerca del punto de ingreso para el PERSONAL DE SERVICIO que tenga acceso a partes peligrosas, para indicar que dispositivo o dispositivos desconectar o aislar el equipo completamente y cuales dispositivos desconectados pueden usarse para aislar cada sección del equipo.

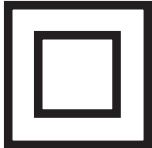

 Este símbolo indica que este producto incorpora el aislamiento doble entre las peligrosas voltaje y las piezas accesibles del usuario.

ADVERTENCIA: EL FABRICANTE NO ES RESPONSABLE POR CUALQUIER INTERFERENCIA DE RADIO O TV CAUSADOS POR MODIFICACIONES NO AUTORIZADAS A ESTE EQUIPO. TALES MODIFICACIONES PODRÍAN ANULAR LA AUTORIDAD DEL USUARIO PARA OPERAR ESTE EQUIPO.

CUMPLIMIENTO DE LAS REGULACIONES FCC: Este artefacto cumple con la Secc. 15 de las Normas FCC. El funcionamiento está sujeto a las siguientes dos condiciones:

(1) este dispositivo no debería causar interferencias dañinas, y (2) este dispositivo debe aceptar cualquier interferencia recibida, incluyendo interferencias que pudieran causar un funcionamiento no deseado.

NOTA: Este equipo fue probado y se encontró que cumple con los límites para un dispositivo digital Clase B, de acuerdo con la secc. 15 de las Normas FCC. Estos límites están diseñados para proveer una protección razonable contra interferencias dañinas en una instalación residencial. Este equipo genera, usa y puede radiar energía de frecuencia de radio y, si no está instalado y usado de acuerdo con las instrucciones, podría causar interferencias dañinas a comunicaciones de radio. Sin embargo, no se garantiza que no se producirán interferencias en una instalación en particular. Si este equipo causa interferencia dañina a la recepción de radio o televisión, la cual puede determinarse apagando y prendiendo el equipo, se alienta al usuario a tratar de corregir la interferencia con una o más de las siguientes medidas:

- Reoriente o reubique la antena de recepción.
- Aumente la separación entre el equipo y el receptor.
- Conecte el equipo en un tomacorriente o circuito distinto al que está conectado el receptor.
- Consulte al distribuidor o un técnico experimentado en radio/TV para obtener ayuda.

Un APARATO Clase II deberá estar marcado permanentemente con las palabras "DOBLE AISLACIÓN" o "Doble Aislado" y "Cuando se lo repare use sólo partes de repuesto idénticas."

Precauciones importantes sobre la batería

- Cualquier batería podría presentar un riesgo de incendio, explosión, o quemaduras químicas si se abusa de ella. No intente cargar una batería que se supone no debe recargarse, no incinerar, y no pinchar.
- Las baterías no recargables, como las baterías alcalinas, podrían perder su carga si son dejadas en el producto por un largo período de tiempo. Quite las baterías del producto si no va a usarlo por un mes o más.
- Si su producto usa más de una batería, no mezcle tipos de baterías distintos y asegúrese que están insertadas correctamente. Mezclando los tipos o insertándolas incorrectamente podría causar que pierdan.
- Descarte inmediatamente cualquier batería que pierda o esté deformada. Podrían producir quemaduras de piel u otras lesiones personales.
- Por favor ayude a proteger el medio ambiente reciclando o desechando las baterías de acuerdo a las regulaciones federales, estatales, y locales.

ART7

CONTENIDOS DEL EMPAQUE

- Receptor de Radio HD con Estación de Puerto de iPod x 1
- Control Remoto x 1
- Cable de la entrada estéreo de 3.5mm x 1
- Adaptador de iPod x 6 (como un paquete)
 - #3 iPod Mini
 - #4 iPod 4G & iPod U2 (20 GB)
 - #5 iPod 4G (40 GB)
 - #6 iPod Photo & iPod Color U2
 - #7 iPod Photo, iPod con pantalla color
 - #14 iPod Touch
- Antena Anillo de AM x 1
- Antena Flexible de FM x 1
- Manual de Usuario x 1
- Tarjeta de Registro de Producto x 1
- Tarjeta de Descarga de Música x 1

CARACTERÍSTICAS DEL PRODUCTO

1. Tecnología de Radio HD™

La tecnología de Radio HD es el mayor avance tecnológico en transmisión de radio desde la aparición de la radio de FM hace más de cuarenta y cinco años. La tecnología de Radio HD es el estándar para radio digital de FM y AM. Las transmisiones de Radio HD ofrecen a los oyentes de FM y AM la selección, calidad y servicios interactivos de datos que los consumidores esperan de otras tecnologías digitales, y libres de gastos, todas de libre suscripción.

2. Ventajas de Radio HD

- Sonido de calidad de CD.
- libre de estática/siseo, recepción clara y cristalina.
- Los receptores de Radio HD también obtienen transmisiones analógicas tradicionales de FM y AM.
- Multitransmisión, las cuales difunden múltiples programas sobre una sola frecuencia de FM (103.5-1, 103.5-2, etc.) incrementando así la cantidad y diversidad de selección de contenidos.
- Una variedad de "servicios de datos" presentado en formato basado en texto, tales como nombre de artista, título de canción, o alertas de clima, etc.

para encontrar estaciones de Radio HD en su área, por favor visite: www.hdradio.com.

Tecnología HD Radio™ Fabricado bajo licencia de iBiquity Digital Corp. U.S. y Patentes Extranjeras. Los logos de HD y HD Radio son marcas propietarias de iBiquity Digital Corp.

3. Puerto de Conexión iPod

ART7 tiene un puerto para su iPod en la parte superior de la unidad y carga su iPod cuando está conectado. El puerto provee la última conectividad, permitiendo la reproducción de archivos de música y video. El puerto está conectado directamente a la salida compuesta en el ART7, por lo que puede enlazar el ART7 a un televisor para ver películas desde su iPod.

Verá un icono de iPod () en la pantalla para mostrar que un iPod está conectado al ART7.

4. Etiquetado de iTunes

Con el botón único "tag" en el ART7, puede etiquetar sus canciones favoritas de su Estación local de Radio HD de FM y guardarlo siempre que ve el icono TAG () en la pantalla. El ART7 puede etiquetar hasta 100 canciones, guardando la información de canciones desde su receptor de Radio HD a su iPod. Las canciones aparecerán en una lista de reproducción de títulos "Etiquetados" en iTunes la próxima vez que sincronice su iPod con su computadora. Luego puede elegir comprar y descargar las canciones etiquetadas de la Tienda de Música iTunes de Apple®.

GRÁFICO DE COMPATIBILIDAD

La siguiente tabla muestra las opciones iPod compatibles con el ART7.

Tabla 1: Compatibilidad iPod

iPod	Reproducción de Audio	Reproducción de Video	Subir/bajar Pista	Etiquetado de iTunes**
Mini*	S	N	N/A	N
Video de 4ta Gen*	S	N	N/A	N
Photo*	S	N	S	N
Nano	S	N	N/A	N
Video de 5ta Gen*	S	S	S	S
Nano de 2da Gen	S	S	N/A	N
Nano de 3ra Gen (Video)	S	S	S	S
Classic	S	S	S	S
Touch	S	S	S	N

*La reproducción de audio en estas unidades funciona en la mayoría de los casos. Si experimenta problemas, por favor verifique que tiene actualizado el software en su iPod.

**Nota Especial: El etiquetado iTunes requiere iTunes 7.4 o superior. Compatible con Video iPod de 5ta Gen, iPod Nano (video) de 3ra Gen e iPod classic.

© 2007 Apple Inc. Todos los derechos reservados. Apple, el logo Apple, iPod, iTunes, y Mac son marcas de Apple Inc., registradas en EE.UU. y otros países. Otros productos y nombres de compañías podrían ser marcas de sus respectivas compañías.

GENERALIDADES DE ART7

Vista Frontal

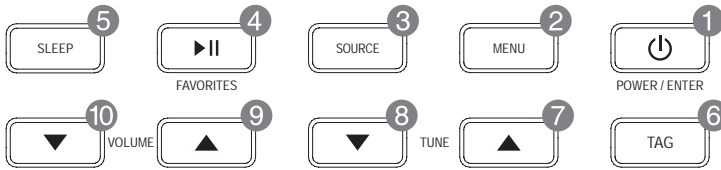

1. POWER/ENTER (ENCENDER/INGRESAR) :

- Presione para encender la unidad.
- En el menú preset, *presione y mantenga pulsado* para almacenar la estación de radio actual bajo el número seleccionado (1-10). La unidad mostrará "Memory 'Selected No'" (Memoria seleccionada Nro).
- En el menú principal, presione para ingresar al submenú.
- Durante la ejecución del menú, presione para confirmar la alarma, predeterminado, fijación del reloj y restauración maestra.

2. MENÚ:

Ingrese la Lista de Menú principal. La lista de menú principal es como sigue:

- FIJACIÓN DE ALARMA 1
- FIJACIÓN DE ALARMA 2
- MEMORIAS PREDETERMINADAS de FM
- MEMORIAS PREDETERMINADAS de AM
- FIJAR RELOJ
- CONTROL de TONO
- CONTROL de PANTALLA
- VERSIÓN DE SOFTWARE
- RESTAURACIÓN MAESTRA

desde el submenú, presione para volver al nivel anterior.

3. SOURCE:

Seleccione la fuente de Audio (FM/AM/iPod/AUX).

4. Reproducción/Pausa/FAVORITOS:

- Bajo el modo iPod, presione para reproducir/pausar una canción.
- Bajo el modo radio, presione para ingresar al submenú PRESET y luego presione nuevamente para traer la estación almacenada resaltada.

5. SLEEP(DORMIR):

Fija el temporizador con 15 minutos por pestaña contando desde 15, 30, 45, o 60.

6. TAG (ETIQUETAR):

Cuando la pantalla muestra el icono "TAG", presione para guardar la información de canción actual dentro de la base de datos ART7. Puede almacenar hasta 100 etiquetas.

7. TUNE (SINTONIZAR) \wedge (hacia adelante):

- Durante el modo radio, presione para aumentar la frecuencia de radio; *presione y mantenga* por 2-3 segundos para buscar automáticamente y sintonizar la próxima estación fuerte de radio. En modo iPod, presionar para ir a la pista siguiente *presione y mantenga* para avance rápido.
- En el menú principal y lista de predeterminados, presione para moverse hacia arriba en la lista.

ART7

- En otros submenús, presione para aumentar el tiempo de alarma, fijación de hora, tono y mostrar el nivel de control.
8. **TUNE (SINTONIZAR) V** (hacia atrás):
- Durante el modo radio, presione para disminuir la frecuencia de radio; *presione y mantenga pulsado* por 2-3 segundos para buscar automáticamente y sintonizar la anterior estación fuerte de radio.
 - En modo iPod, presionar para ir a la pista anterior *presione y mantenga pulsado* para retroceso rápido.
 - En el menú principal y lista de predeterminados, presione para moverse hacia abajo en la lista.
 - En otros submenús, presione para disminuir el tiempo de alarma, fijación de hora, tono y mostrar el nivel de control.
9. **VOLUME (VOLUMEN) ^** (Subir):
Aumenta el nivel de volumen y cancelar el modo Mute (silenciar).
10. **VOLUME (VOLUMEN) V** (bajar):
Disminuye el nivel de volumen y cancelar el modo Mute (silenciar).

Vista Superior

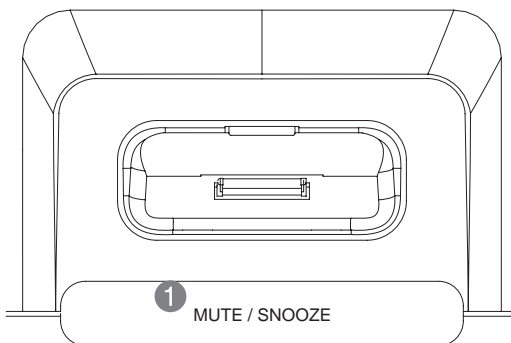

1. Botón: **MUTE / SNOOZE (SILENCIAR/SNOOZE)**
- Durante el modo Radio/iPod/Aux, presione para silenciar audio. Presione nuevamente para cancelar mute (silenciar).
 - Cuando la alarma está sonando, presione para dormir la fuente de alarma seleccionada por 7 minutos.
 - El intervalo de 7 minutos se repetirá hasta que se apague la fuente de alarma presionando el botón **POWER** y la unidad vuelve al modo de espera.
 - Si está en modo de espera cuando la alarma suena, la unidad retorna a modo de espera; de otro modo, la unidad retorna al modo previo.

Vista Posterior

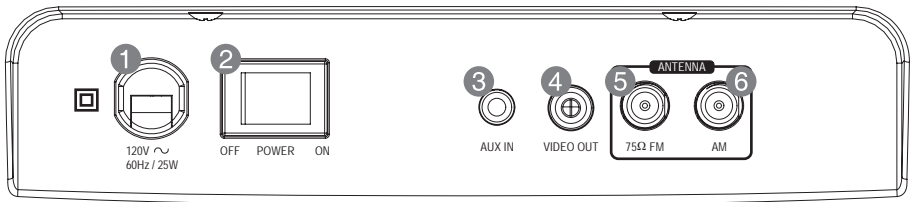

1. Cable de Alimentación: Conectar el cable de alimentación a un tomacorriente eléctrico.
2. Interruptor Mecánico de ENCENDIDO/APAGADO: Presione para reiniciar el sistema cuando falla después de una operación indebida.
3. AUX IN: Conecta con un cable de audio de 3.5mm a un dispositivo auxiliar de música.
4. SALIDA DE VIDEO Compuesto: Use para conectar un iPod a una TV.
5. ANTENA FM: Conecta a un cable flexible desnudo de antena de FM.
6. ANTENA DE AM: Conectar una antena de AM en forma de anillo.

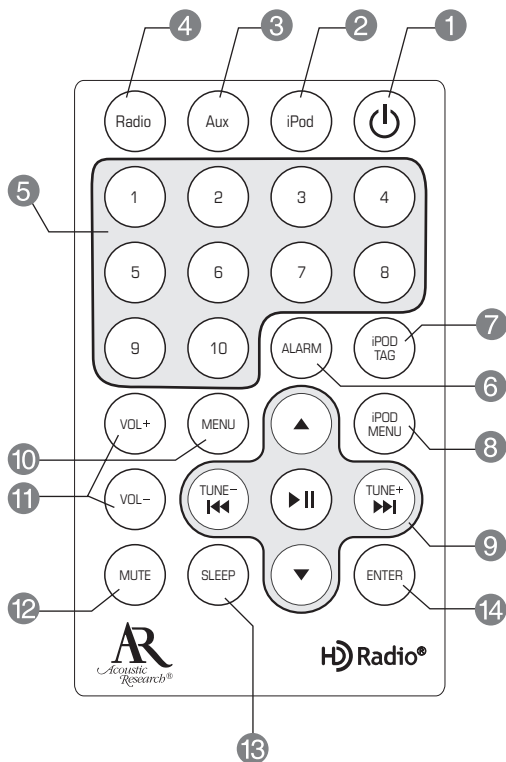
CONTROL REMOTO

1. Botón de Encendido: Enciende la unidad.
2. Botón **iPod**: Va a modo iPod.
3. Botón **Aux**: Va a modo Aux.
4. Botón **Radio**: Intercambia entre modo FM y AM.
5. Botones de números **1-10**: Presione para recuperar la estación predeterminada almacenada; *presione y mantenga* cualquier botón de número del 1-10 para guardar la estación actual al número predeterminado correspondiente. La pantalla mostrará "Memory 'Selected No' " (Memoria seleccionada Nro).
6. Botón **ALARM**: Presione para los siguientes comandos:
 - 1er Presionado: Alarma 1 encendida, Alarma 2 apagada
 - 2do Presionado: Alarma 1 apagada, Alarma 2 encendida
 - 3er Presionado: Alarma 1 encendida, Alarma 2 encendida
 - 4to Presionado: Alarma 1 apagado, Alarma 2 apagado
7. Botón **IPOD TAG**: Cuando la pantalla muestra TAG, presione para guardar la información de canción actual al iPod en una lista de ejecución de descarga iTunes. Puede marcar hasta 100 canciones.
8. Botón **IPOD MENU**: Mueve hacia arriba un nivel en el menú iPod.

9. Botones Reproducir/pausar, **TUNE +** (hacia adelante)/**TUNE -** (hacia atrás), y flechas arriba/abajo.
 - Durante el modo iPod, presione el botón reproducir/pausar para reproducir/pausar una canción.
 - Presione los botones **TUNE +/-** para ir a la pista siguiente/previa.
 - *Presione y mantenga pulsado* los botones **TUNE +/-** para avance/retroceso rápido de la pista actual.
 - Presione los botones flecha arriba/abajo para mover la Lista de Menú de iPod hacia arriba o abajo.
 - Durante el modo radio, presione los botones **TUNE +/-** para aumentar/disminuir la frecuencia de radio.
 - *Presione y mantenga pulsado* los botones **TUNE +/-** por 2-3 segundos para buscar automáticamente la próxima/previa estación de radio con potencia suficiente.

En otros modos/prefijados,

 - En el menú principal y lista de predeterminados, presione los botones **TUNE +/-** para seleccionar ítems de la lista de menú.
 - En un submenú, presione los botones **TUNE +/-** para aumentar/disminuir el tiempo de alarma, fijación de hora, nivel de control de tono y pantalla.
10. Botón **MENU**:
 - Ingrese la Lista de Menú principal.
 - Cuando está en el submenú, presione para volver al nivel anterior.
11. Botones **VOL +/-**: Aumentan o disminuyen el nivel de volumen.
12. Botón **MUTE**:
 - Durante el modo Radio/iPod/Aux, presione para silenciar el sonido durante el funcionamiento de cualquier fuente. Presione nuevamente para cancelar silenciar y volver al nivel de audio previo.
 - Cuando la alarma está fijada, presione para dormir la fuente de alarma seleccionada por 7 minutos. El intervalo de 7 minutos se repetirá hasta que se apague la fuente de alarma presionando el botón encendido y la unidad vuelve al modo de espera.
13. Botón **SLEEP(Dormir)**: Fija el temporizador de dormir en intervalos de 15 minutos por pestaña contando desde 15, 30, 45, o 60 minutos.
14. Botón **ENTER**:
 - En el Menú, presione para ingresar al submenú.
 - En el submenú, presione para confirmar la alarma, alarma predeterminada, fijación de la hora y restauración maestra.

OPERACIÓN

Coloque el ART7 en una superficie estable tal como una mesa, escritorio, mesada o estante.

Mostrar

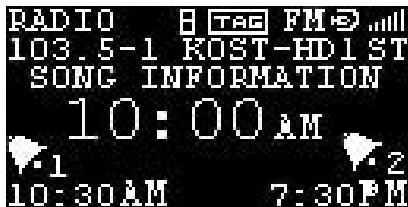

1. **Mostrar Fuente:** La fuente seleccionada, la cual es "RADIO" en la imagen de arriba, es siempre mostrada en la esquina superior derecha. "FM" está indicado hacia el lado derecho de la pantalla. Otros indicadores incluyen iPod, y AUX.
2. **Mostrar iPod:** Si un iPod está en el puerto, el icono iPod () aparece hasta que se remueva el iPod.
3. **Mostrar TAG:** Cuando escucha una estación de Radio HD, puede etiquetar una estación favorita para almacenar en una lista de reproducción en su iPod para una descarga futura a través de iTunes. Si **TAG** no se muestra, la estación de radio no está provista con los datos necesarios para almacenar la información de la canción.
4. **Banda:** En indicador de banda de radio AM o FM es mostrado cerca de la parte superior derecha de la pantalla cuando escucha una estación de radio de AM o FM.
5. **Logo HD:** El indicador HD es mostrado cuando la estación está sintonizada en una transmisión de estación en Radio HD digital. Las estaciones de Radio HD están disponibles en AM y FM.
6. **Fuerza de Señal:** El indicador de fuerza de señal de Radio HD (superior derecha) es mostrado cuando está presente una señal digital de Radio HD. Si la señal es demasiado débil o la estación no está transmitiendo en formato HD, la fuerza de señal no será mostrada.
7. **Frecuencia:** La frecuencia de estación se muestra cuando se recibe una transmisión de Radio HD. Si hay disponibles estaciones de transmisión múltiple adicionales, la frecuencia mostrará un guión seguido por el número de estación de transmisión múltiple (Ejemplo 103.5-1).
8. **Letras de Identificación de Estación o Frecuencia:** Las Letras de Identificación de estación se muestran cuando se recibe una transmisión de Radio HD. La frecuencia de estación se mostrará cuando no hay disponible una transmisión de Radio HD.
9. **Información de Programa:** El ART7 es capaz de mostrar datos asociados al programa, incluyendo títulos de canciones en tiempo real, información de artista e información de álbum, cuando se transmiten.
10. **Muestra de Hora:** La hora siempre es mostrada en el centro de la pantalla.
11. **Muestra de Alarma:** Hay disponibles fijaciones de alarmas duales. Una vez que las fijaciones de alarma están activadas, la información de alarma se mostrará en la esquina inferior izquierda de la pantalla.

COMO USAR EL ART7

Tabla 2: Operación Básica









Ítem	Botón	Mostrar	Configuración
1.1	POWER/ENTER: (ENCENDER/ INGRESAR)  POWER / ENTER		Encendido; 1. Presione el botón POWER/ENTER para encender el ART7. 2. Logo de Acoustic Research mostrado en la pantalla por 2 segundos.
			El ART7 permanecerá en el último modo de reproducción (predeterminado: Modo FM, 87.5 MHz).
1.2	POWER/ENTER: (ENCENDER/ INGRESAR)		MODO DE ESPERA: 1. El ART7 mostrará la hora del reloj en la pantalla. 2. La función de alarma del ART7 sigue activa y el estado se muestra cerca de la parte inferior de la pantalla.
1.3	VOLUME UP (SUBIR VOLUMEN) 		VOLUME UP (subir volumen): 1. Presione el botón VOLUME ^ para ajustar el volumen entre 0% y 100% (valor predeterminado: 40%).
1.4	VOLUME DOWN (BAJAR VOLUMEN) 		VOLUME DOWN (bajar volumen): 1. Presione el botón VOLUME v para ajustar el volumen entre 100% y 0% (valor predeterminado: 40%).

Tabla 2: Operación Básica



Ítem	Botón	Mostrar	Configuración
1.5	SOURCE (FUENTE)		SELECCIÓN DE FUENTE: 1. Presione el botón SOURCE para seleccionar un Modo de Audio.
			2. Presione el botón SOURCE para cambiar entre los Modos de Audio cuando un iPod está en el puerto (FM " AM " iPod " AUX).
			3. Presione el botón SOURCE para cambiar entre los Modos de Audio cuando un iPod no está en el puerto (FM " AM " AUX).
			4. Vuelve automáticamente al modo FM cuando un iPod no está conectado.
1.6	SNOOZE/MUTE (SNOOZE/ SILENCIAR)		SNOOZE: 1. Presione el botón SNOOZE para silenciar el volumen en el modo audio "- MUTE -" parpadea on/off).
1.7	SLEEP (DORMIR)		SLEEP: 1. Presione repetidamente el botón SLEEP para fijar un tiempo de dormir en incrementos de 15 minutos hasta 60 minutos (predeterminado: 0). 2. El ART7 ingresará al modo espera cuando el contador de dormir decrece hasta cero.

Tabla 3: Modo de Audio (fuente: FM-AM-iPod-AUX)



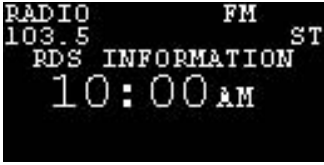
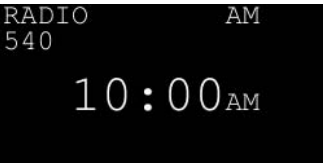
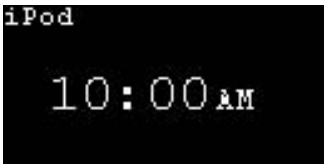
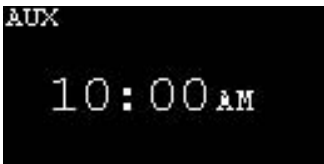

Ítem	Botón	Mostrar	Configuración
2.1	Modo de Radio FM:		RADIO FM: (detección automática de modo HD. ver "Notas de Radio HD".) 1. Presione el botón SOURCE para seleccionar una fuente de música FM (Frecuencia de FM: 87.5–108.1 MHz, Paso 100KHz).
			2. Búsqueda Automática <i>Presione y mantenga pulsado</i> los botones TUNE +/TUNE - por 2 segundos para buscar automáticamente la estación fuerte. 3. Botón VOL +/VOL - : Presione para ajustar el volumen.
2.2	Modo de Radio AM:		RADIO AM: (detección automática de modo HD. ver "Notas de Radio HD".) 1. Presione el botón SOURCE para seleccionar una fuente de música AM (Frecuencia de AM: 520~1720 KHz paso 10kHz).
			2. Búsqueda Automática <i>Presione y mantenga pulsado</i> los botones TUNE +/TUNE - por 2 segundos para buscar automáticamente la estación fuerte. 3. Botón VOL +/VOL - : Presione para ajustar el volumen.
2.3	Modo iPod		iPod: 1. Presione el botón SOURCE para seleccionar una fuente de música iPod. 2. Botón PLAY/PAUSE : Presione para reproducir o pausar música iPod. 3. Botón TUNE +/TUNE - : Presione para acceder a la próxima/previa canción iPod. 4. Botón TUNE +/TUNE - : <i>Presione y mantenga pulsado</i> para avanzar/retroceso rápido de la canción actualmente en reproducción. 5. Botón VOL +/VOL - : Presione para ajustar el volumen.

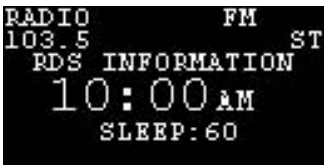
Tabla 3: Modo de Audio (fuente: FM-AM-iPod-AUX)

Ítem	Botón	Mostrar	Configuración
2.4	Modo AUX IN		AUX: 1. Presione el botón SOURCE para seleccionar una fuente AUX. 2. Botón VOL +/VOL - : Presione para ajustar el volumen.

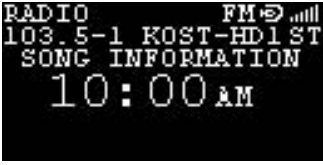
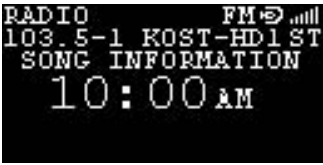
Notas de Estación Radio HD

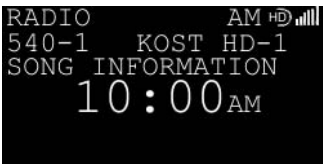
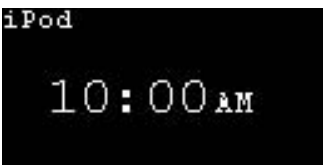
1. Cuando una estación de radio está transmitiendo una señal de Radio HD, el icono HD () parpadeará para indicar que el ART7 está adquiriendo la señal de Radio HD. Cuando la señal es adquirida, el icono HD dejará de parpadear y aparecerá en la pantalla.

Nota de Multitransmisión: La multitransmisión es una característica de la tecnología de Radio HD que permite a estaciones transmitir múltiples canales de datos en sub-canales de su frecuencia principal. Las estaciones de transmisión múltiple podrían contener otros formatos de música, tránsito local, clima y deportes. Estas estaciones de transmisión múltiples se encuentran "entre" las estaciones que ya están en la banda de frecuencia. (Nota: Las estaciones de Radio de transmisión múltiple se acceden en la misma forma que lo haría con cualquier frecuencia de estación usando las funciones de Sintonía o Búsqueda.)
2. Multitransmisión de Radio HD (sólo FM): Además de ofrecer señales de radio limpias y libres de estática, la tecnología de Radio HD también permite a estaciones de radio FM transmisiones múltiples. Esto permite a las estaciones de radio ofrecen más de un canal de programación o estación (multitransmisión) al mismo tiempo usando sus frecuencias existentes en el dial de radio.

Ejemplo de Multitransmisión: Por Ejemplo: Si la estación de radio principal es 103.5, entonces la misma estación de radio podría tener estaciones de transmisión múltiple de 103.5-1, 103.5-2. El sufijo 1, 2, 3, 4, 5, 6, 7 representa los subcanales de estaciones multitransmisión. La posición -1 siempre es el programa de estación principal.
3. No todas las estaciones de Radio HD transmiten programas de multitransmisión. Aquellas que tienen multitransmisión generalmente tienen 1 o 2 programas de multitransmisión en este momento, agregándose más todo el tiempo.
4. Señal Digital No Disponible/Pérdida de Señal Digital: Si el ART7 incurre en una pérdida de señal digital de Radio HD, el modo radio cambiará automáticamente al modo de radio analógico. Si el servicio de multitransmisión de la estación se interrumpe mientras se está reproduciendo, el ART7 cambiará al programa principal de radio. Si una estación de multitransmisión guardada en una memoria predeterminada es elegida cuando la estación multitransmisión no está disponible o pierde señal, el ART7 cambiará a la estación principal de transmisión de la estación de radio.
5. Demora de Radio HD: Para superar la demora que los sistemas digitales producen intrínsecamente, la tecnología de Radio HD primero usa una señal analógica de la estación para sintonizar rápidamente una estación de AM o FM. Después de aproximadamente cinco segundos, el audio cambiará la señal analógica de la estación a la señal digital de Radio HD. Normalmente, el cambio de señales analógicas a señales digitales son muy suaves. Cuando el cambio es suave, la estación de radio ha implementado correctamente la transmisión de Radio HD. Sin embargo, si la estación no lo ha hecho, podría experimentar un salto en el contenido del programa de varios segundos. Esto no es un problema para su ART7. Este es

un problema de la transmisión de Radio HD. Esto será corregido por la estación más adelante. La programación analógica actual sólo está presente en el canal principal. Si selecciona un canal HD predeterminado y sintoniza directamente un canal multitransmisión digital de la estación de Radio HD, el ART7 demorará aproximadamente cinco segundos para comenzar la reproducción. Esto es funcionamiento normal.

Tabla 4: MENÚ de Configuración



Ítem	Menú de Página	Mostrar	Descripción
3.1	Menú de Página		<p>Lista de MENÚ Principal:</p> <ol style="list-style-type: none"> 1. La página MENÚ se quedará automáticamente en la primera fijación, la cual es fijar ALARM1. 2. Presione el botón TUNE +/TUNE - para mover la lista ARRIBA/ABAJO. 3. Presione el botón POWER/ENTER para confirmar.
3.2	ALARMA 1/ ALARMA 2		<p>FIJACIÓN DE ALARMA</p> <ol style="list-style-type: none"> 1. Elija ALARM 1 o ALARM 2 presionando el botón TUNE +/TUNE -. (ALARM 1 será el primer ítem a elegir de las preferencias predeterminadas). 2. Presione el botón POWER/ENTER para confirmar.
	MODE		<p>FIJACIÓN DE MODO:</p> <ol style="list-style-type: none"> 1. Elija ON/OFF para encender la ALARMA. Presione el botón POWER/ENTER para seleccionar un campo (ON/OFF, horas/minutos, AM/PM, Zumbador/Música). 2. Presione el botón TUNE +/TUNE - para seleccionar ON/OFF. 3. Presione el botón MENU para guardar las fijaciones y volver al último menú. (Predeterminado: ALARM1 "OFF", HORA "12:00 AM", FUENTE "BUZZER", VOLUMEN "40%")

Tabla 4: MENÚ de Configuración

Ítem	Menú de Página	Mostrar	Descripción
	TIME	ALARM2 MODE: ON / OFF TIME: 12: 00 AM / PM SOURCE: BUZZER VOLUME: 52%	FIJACIÓN DE HORA DE ALARMA 1. Presione el botón POWER/ENTER para seleccionar un campo (ON/OFF, horas/minutos, AM/PM, Zumbador/Música). 2. Presione el botón TUNE +/TUNE- para aumentar/disminuir la Hora/minutos. 3. Presione el botón MENU para guardar y volver al último menú. (Predeterminado: ALARM1 "OFF", HORA "12:00 AM", FUENTE "ZUMBADOR", VOLUMEN "40%").
	SOURCE (Fuente)		FUENTE DE SONIDO DE ALARMA: 1. Elija Zumbador o AM/FM para el sonido de Alarma. (AM/FM requiere selección de una estación preseleccionada. La unidad selecciona el zumbador si la estación preseleccionada está vacía.) 2. Presione el botón POWER/ENTER para seleccionar un campo (ON/OFF, horas/minutos, AM/PM, Zumbador/Música). 3. Presione el botón TUNE +/TUNE- para seleccionar zumbador o música. 4. Presione el botón MENU para guardar y volver al último menú.



Tabla 4: MENÚ de Configuración

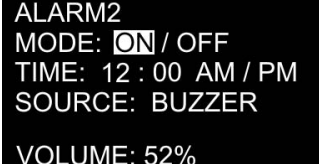

Ítem	Menú de Página	Mostrar	Descripción
	VOLUMEN		<p>FIJACIÓN DE VOLUMEN DE ALARMA</p> <ol style="list-style-type: none"> 1. Presione el botón TUNE +/TUNE - para aumentar/disminuir el volumen de alarma. 2. Presione el botón MENU para guardar y volver al último menú. <p>Dispositivo de Despertar Lento: La alarma arrancará a un volumen de 0% y aumenta en 20 segundos a la fijación de volumen definida por el usuario.</p>
			<p>PANTALLA después de FIJACIÓN DE ALARMA:</p> <p>Después de definir la ALARMA, el símbolo de alarma y la hora de ALARM 1/ ALARM 2 se mostrará en la parte inferior de la pantalla durante el Modo de Espera.</p>
			<p>PANTALLA después de FIJACIÓN DE ALARMA:</p> <ol style="list-style-type: none"> 1. Después de definir la ALARMA, el símbolo de alarma y la hora de ALARM 1/ ALARM 2 se mostrará en la parte inferior de la pantalla durante el Modo de Funcionamiento.
3.3	MEMORIAS PREDETERMINADAS de FM	 	<p>MEMORIAS PREDETERMINADAS DE FM: (Predeterminado: Vacío)</p> <ol style="list-style-type: none"> 1. Presione el botón TUNE +/TUNE - para seleccionar un número. 2. Presione el botón POWER/ENTER para recuperar una estación prefijada. 3. Presione el botón POWER/ENTER para almacenar una estación prefijada. 4. Presionar el botón PLAY/PAUSE para salir del menú favoritos. 5. Si ingresa FM predeterminadas a través del menú principal mientras la radio está en modo AM el ART7 mostrará un mensaje de error (ver a la izquierda).

Tabla 4: MENÚ de Configuración

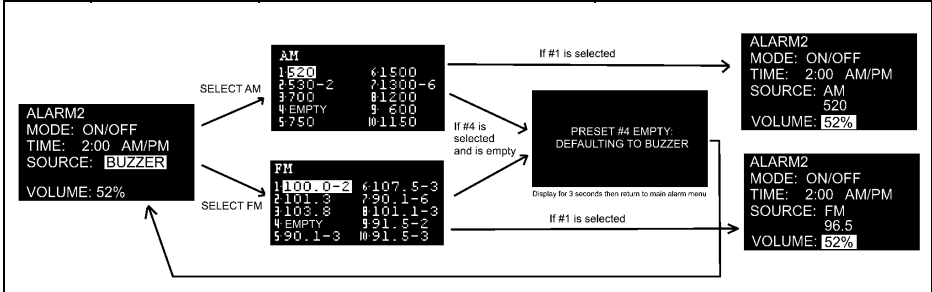

Ítem	Menú de Página	Mostrar	Descripción
3.4	MEMORIAS PREDETERMINADAS de AM	 <p>The screenshot shows two screens. The top screen displays 'AM' at the top and a list of frequencies: 1:520, 2:530-2, 3:700, 4:1100, 5:750 on the left; 6:1500, 7:1300-6, 8:1200, 9:600, 10:1150 on the right. The bottom screen shows 'AM' at the top, a 'FAIL! FOR AM CHNLS' error message in a white box, and the same list of frequencies below.</p>	<p>MEMORIAS PREDETERMINADAS DE AM: (Predeterminado: Vacío)</p> <ol style="list-style-type: none"> 1. Presione el botón TUNE +/TUNE - para seleccionar un número prefijado. 2. Presione el botón POWER/ENTER para recuperar una estación prefijada. 3. Presione el botón POWER/ENTER para almacenar una estación prefijada. 4. Presione el botón PLAY/PAUSE para salir del menú favoritos. 5. Si ingresa AM predeterminadas a través del menú principal mientras la radio está en modo FM el ART7 mostrará un mensaje de error (ver a la izquierda).
3.5	FIJAR RELOJ	 <p>The screenshot shows two screens. The top screen displays 'MENU' at the top and a list of options: ALARM1, ALARM2, FM PRESETS, AM PRESETS, and 'CLOCK SET' which is highlighted with a white bar. There are up and down arrow icons to the right of the list. The bottom screen displays 'TIME SET' at the top and '12: 17 AM' in a white box.</p>	<p>FIJACIÓN DE RELOJ: Presione el botón POWER/ENTER para confirmar.</p> <p>FIJACIÓN DE HORA:</p> <ol style="list-style-type: none"> 1. Elija las Horas/Minutos o AM/PM para fijación de la hora. 2. Presione el botón POWER/ENTER para seleccionar un campo (hora ,minutos, AM/PM). 3. Presione el botón TUNE +/TUNE - para aumentar/disminuir la Hora/ minutos o seleccionar AM/PM. (<i>Presione y mantenga</i> para buscar horas/minutos) 4. Presione el botón MENU para guardar y volver al menú anterior.

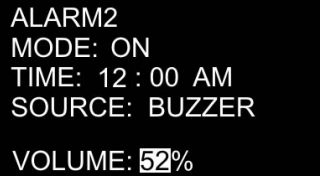
Tabla 4: MENÚ de Configuración

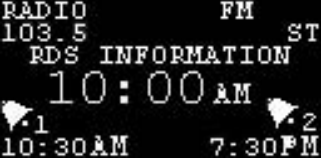
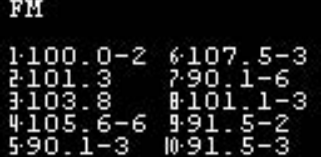
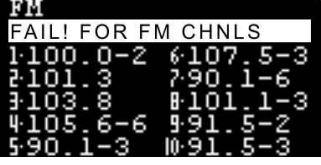

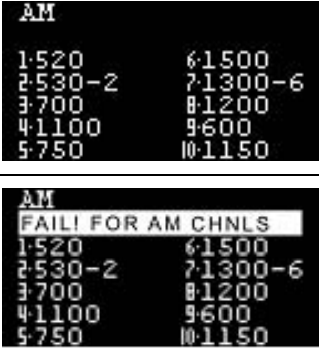

Ítem	Menú de Página	Mostrar	Descripción
3.6	CONTROL de TONO		ACCESO al CONTROL de TONO: 1. Seleccione "CONTROL de TONO". 2. Presione el botón POWER/ENTER para confirmar.
			FIJACIÓN del CONTROL de TONO: 1. Seleccione "TREBLE LEVEL/BASSLEVEL" (nivel de agudos/nivel de graves). 2. Presione el botón POWER/ENTER para confirmar.
	FIJACIÓN DE AGUDOS		FIJACIÓN DE NIVEL DE AGUDOS: 1. Presione el botón TUNE +/TUNE - para ajustar el nivel de agudos (Predeterminado: 0 dB). 2. Presione el botón MENU para confirmar y volver al menú anterior.
	FIJACIÓN DE GRAVES		FIJACIÓN DE NIVEL DE GRAVES: 1. Presione el botón TUNE +/TUNE - para ajustar el nivel de graves (Predeterminado: 0 dB). 2. Presione el botón MENU para confirmar y volver al menú anterior.

Tabla 4: MENÚ de Configuración







Ítem	Menú de Página	Mostrar	Descripción
3.7	CONTROL de PANTALLA		FIJACIÓN del CONTROL de PANTALLA: 1. Seleccione "CONTROL de PANTALLA". 2. Presione el botón POWER/ENTER para confirmar.
	CONTRASTE		FIJACIÓN DE CONTRASTE: 1. Seleccione "CONTRAST". 2. Presione el botón POWER/ENTER para confirmar.
			FIJACIÓN DE CONTRASTE: 1. Presione el botón TUNE +/TUNE - para ajustar el nivel de contraste (Valor predeterminado: 33%). 2. Presione el botón MENU para confirmar y volver al menú anterior.
	BRILLO		ACCESO A BRILLO CONTROL: 1. Seleccione "BRIGHTNESS" (brillo). 2. Presione el botón POWER/ENTER para confirmar.
			FIJACIÓN DE BRILLO: 1. Presione el botón TUNE +/TUNE - para ajustar el nivel de brillo (1-7) (Valor predeterminado: 5). 2. Presione el botón MENU para confirmar y volver al menú anterior.
3.8	VERSIÓN DE SOFTWARE		MOSTRAR VERSIÓN DE SOFTWARE: 1. Seleccionar "SOFTWARE VER" (Versión de Software). 2. Presione el botón POWER/ENTER para confirmar.

Tabla 4: MENÚ de Configuración

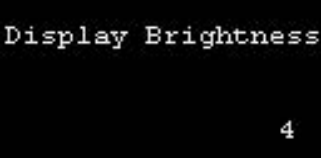

Ítem	Menú de Página	Mostrar	Descripción
			<ol style="list-style-type: none"> 1. Ver la información de versión de software (ver ejemplo a la izquierda). 2. Presione el botón POWER/ENTER para volver al menú anterior.
3.9	RESTAURACIÓN MAESTRA		<p>RESTAURACIÓN MAESTRA:</p> <ol style="list-style-type: none"> 1. Presione el botón TUNE +/TUNE - para seleccionar MASTER RESET (restauración maestra). 2. Presione el botón POWER/ENTER para confirmar.
			<p>RESTAURACIÓN MAESTRA:</p> <ol style="list-style-type: none"> 1. El ART7 preguntará "Are you sure to restore to the factory default?" (¿está seguro que desea restaurar los valores predeterminados de fábrica?). 2. Seleccione "SI" para restaurar todas las preferencias prefijadas de fábrica. Presione "NO" para cancelar. 3. Presione el botón TUNE +/TUNE - para elegir "SI/NO". 4. Presione el botón POWER/ENTER para confirmar. 5. Presione el botón MENU para volver al menú anterior sin iniciar la Restauración Maestra.

Tabla 5: Fijación de Alarma



Ítem	Menú de Página	Mostrar	Descripción
4.1	SONORIDAD DE ALARMA		<p>SONORIDAD DE ALARMA, ESPERA:</p> <ol style="list-style-type: none"> 1. Cuando el ART7 está en modo espera, si la hora de fijación de alarma es igual a la hora de la radio actual, sonará automáticamente. 2. Presione el botón POWER/ENTER para volver al modo de espera.
			<p>SONORIDAD DE ALARMA, AUDIO:</p> <ol style="list-style-type: none"> 1. Cuando el ART7 está en modo audio (Zumbador/FM/AM), si la hora de fijación de alarma es igual a la hora de la radio actual, sonará automáticamente. 2. Presione el botón POWER/ENTER para volver al modo de audio.
4.2	ALARMA PRIORITARIA		<p>SONORIDAD DE ALARMA PRIORITARIA:</p> <ol style="list-style-type: none"> 1. Alarma prioritaria: Alarma 1, Alarma 2. el período de zumbador se activa cada 7 minutos hasta que el usuario presione el botón POWER/ENTER para volver al modo de espera. 2. Si cualquier alarma ha sonado y está en modo ZUMBADOR, la segunda alarma seguirá interrumpiendo el modo ZUMBADOR.
4.3	ZUMBADOR:		<p>ZUMBADOR:</p> <ol style="list-style-type: none"> 1. Presione el botón SNOOZE (zumbador) para silenciar la Alarma. 2. El intervalo de tiempo de zumbador es cada 7 minutos. 3. Presione el botón POWER/ENTER para volver al modo de espera.
4.4	SELECCIÓN DE FUENTE DE ALARMA Y ELEVACIÓN DE VOLUMEN		<p>Selección de Fuente de Alarma: FM/AM</p> <p>Si fija las Alarmas 1 y/o 2 suena como FM/AM, el ART7 reproducirá la última fuente o estación de música para hacer sonar la alarma y el volumen se incrementará desde 0% hasta el nivel de volumen fijado por el usuario.</p>

Tabla 6: Fijación de Estación Prefijada

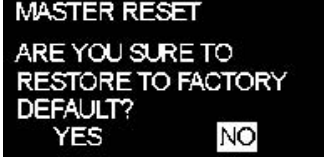

Ítem	Menú de Página	Mostrar	Descripción
5.1	PREFIJADA		<p>FM /AM PREFIJADAS EN CONTROL REMOTO CONTROL:</p> <p>Presione y mantenga pulsado el botón 1-10 para almacenar una prefijada. Cuando está almacenada el ART7 mostrará MEMORY (1-10).</p>
5.2	RECUPERAR		<p>RECUPERAR ESTACIONES PREFIJADAS DESDE EL CONTROL REMOTO:</p> <p>Presione el botón 1-10 en el control remoto para recuperar una estación prefijada.</p>
5.3	PREFIJAR/ RECUPERAR MIS FAVORITOS	   	<p>FIJACIÓN DE MIS FAVORITOS</p> <ol style="list-style-type: none"> 1. Presione el botón PLAY/PAUSE durante el modo AM o FM para ingresar al menú de favoritos. 2. Presione el botón TUNE +/TUNE - para seleccionar un número. 3. Presione el botón POWER/ENTER para recuperar una estación prefijada. 4. Presione el botón POWER/ENTER para almacenar una estación prefijada. 5. Presione el botón PLAY/PAUSE para salir del menú favoritos.

Tabla 7: Fijación de Etiquetado iTunes

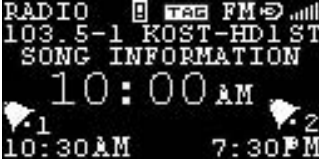
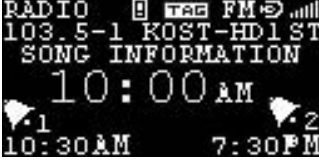

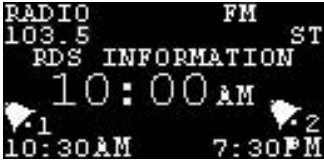
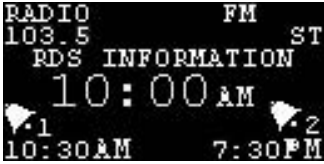

Ítem	Menú de Página	Mostrar	Descripción
6.1	Etiquetado de iTunes-ALMACENAMIENTO		<p>ALMACENAMIENTO EXITOSO DE ETIQUETAS AL ART7:</p> <p>El icono  se muestra en pantalla cuando está conectado en el iPod.</p> <p>El icono  se muestra en pantalla cuando está soportada la función etiqueta.</p> <ol style="list-style-type: none"> 1. Presione el botón TAG (etiquetar) para iniciar la función de Etiquetado de iTunes (Puede etiquetar hasta 100 canciones). 2. Cada etiqueta es eliminada después de ser enviada al iPod (cuando el iPod está conectado al ART7).
6.2	Etiquetado de iTunes- DATOS INSUFICIENTES		<p>MENSAJE DE FALLO DE ALMACENAMIENTO DE ETIQUETAS AL ART7:</p> <ol style="list-style-type: none"> 1. "Not enough information..." (información insuficiente) se muestra en la pantalla cuando iTAG falla debido a datos insuficientes recuperados desde la estación. 2. "Tag cannot be stored" (No puede almacenarse Etiqueta) se muestra en pantalla cuando se presiona el botón iTAG cuando no se está recibiendo una estación de Radio HD.
6.3	Etiquetado iTunes - ETIQUETA ENVIADA A iPod		<p>ALMACENAMIENTO EXITOSO DE ETIQUETAS AL IPOD:</p> <p>El número de Etiquetas transferidas al iPod es mostrado en la pantalla.</p>

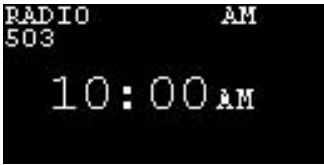
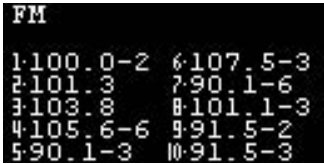
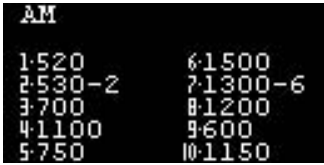
Tabla 7: Fijación de Etiquetado iTunes

Ítem	Menú de Página	Mostrar	Descripción
6.4	Etiquetado de iTunes- Etiquetado Lleno		MENSAJE DE ETIQUETADO LLENO: "Unable to store tag" (no se puede almacenar etiqueta) se muestra en la pantalla cuando el almacenamiento de etiquetas está lleno.
6.5	Función Etiquetado iPod No Soportado		ETIQUETADO iTUNES MENSAJE, DE NO SOPORTADO PARA IPOD: "Not supported..." (No soportado) se muestra en pantalla cuando su iPod no soporta la función de etiquetado iPod. (Ver "Gráfico de Compatibilidad" en la página 36).

RESOLUCIÓN DE PROBLEMAS

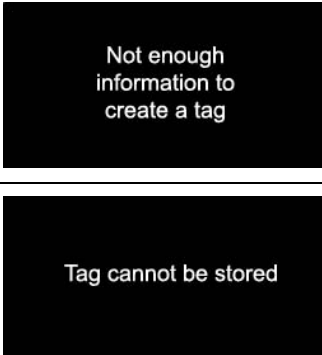
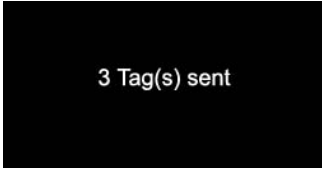
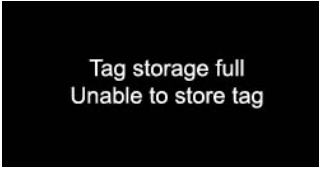
Si algo está faltando o se encuentra dañado, o si su ART7 falla al funcionar, notifique a su distribuidor inmediatamente. Recomendamos guardar su caja original y materiales de empaque en caso que deba enviar la unidad en un futuro. Contacte al Centro de Atención al Cliente de Audiovox.

Tabla 8: Fijación de Etiquetado iTunes

Síntoma	Causa principal	Qué hacer
ART7 No enciende	<ul style="list-style-type: none"> Cable de Alimentación no conectado correctamente Tomacorriente de pared sin energía disponible. Interruptor Manual no encendido Botón de Power no encendido 	<ul style="list-style-type: none"> Verifique que el Cable de Alimentación tiene la conexión adecuada. Verifique que el fusible/ disyuntor en casa está habilitado. Verifique que el interruptor manual en el panel posterior está encendido. Presione el botón de power para ver si se enciende la pantalla.
Sin Sonido	<ul style="list-style-type: none"> Cables de Audio no conectados El Volumen está bajo; - MUTE- se muestra en la pantalla ART7 no encendido La unidad auxiliar conectada a la entrada AUX tiene el volumen fijado demasiado bajo o apagado. 	<ul style="list-style-type: none"> Verificar que los cables de audio están adecuadamente conectados. Presione Mute; levante el volumen. Presione el botón de encendido para encender la unidad. Aumente el volumen de la unidad auxiliar conectada a la entrada AUX hasta que se escuche el sonido; asegúrese de la fuente externa está en "On".
Control Remoto No Funciona	<ul style="list-style-type: none"> Control Remoto usado demasiado lejos Baterías en el control remoto instaladas incorrectamente Baterías descargadas en el remoto Etiqueta aislante colocada 	<ul style="list-style-type: none"> Mover el control remoto más cerca del ART7. Asegúrese que las baterías están instaladas correctamente. Cambiar las baterías en el control remoto. Quitar la etiqueta aislante plástica cerca de la batería.
iPod No Reproduce	iPod no adecuadamente conectado al ART7	Asegúrese que son usados los adaptadores correctos para su iPod y verificar las conexiones.
Mala Recepción de FM	<ul style="list-style-type: none"> Antena de FM no instalada adecuadamente Los factores ambientales causan mala calidad de recepción de FM 	<ul style="list-style-type: none"> Verificar que la antena está conectada adecuadamente o trate de mover la antena para lograr una mejor recepción. Podría estar en un área con señales de FM débiles.

Tabla 8: Fijación de Etiquetado iTunes

Síntoma	Causa principal	Qué hacer
Mala Recepción de AM	<ul style="list-style-type: none"> Antena de AM no instalada adecuadamente Los factores ambientales causan mala calidad de recepción de AM 	<ul style="list-style-type: none"> Verificar que la antena de AM está conectada adecuadamente o trate de mover la antena para lograr una mejor recepción. Podría estar en un área con señales de AM débiles.
Recepción Inestable de Radio HD.	La mala recepción de FM afecta la recepción de Radio HD	La recepción de Radio HD requiere buena recepción de FM.
Sin canciones en la Lista de Etiquetas	<ul style="list-style-type: none"> Las etiquetas fueron transferidas al iPod Sin función de etiquetado disponible 	<ul style="list-style-type: none"> Podrían haberse transferido a su iPod cuando se conectó. La lista es borrada una vez que es transferida a un iPod. Verifique que el icono Tag se muestra en la pantalla. La recepción de Radio HD requiere obtener la información de la ETIQUETA.

ART7

ESPECIFICACIONES

- Potencia Promedio de salida (R.M.S.): 10W (5W x 2)
- Controlador: Controlador de Rango Completo de 2.5 pulgadas
- Resistencia: 4 ohms
- Respuesta a Frecuencias: 65Hz ~ 20kHz
- Fuente de Alimentación: CA 120V/60Hz 25W
- Blindado Magnéticamente: NO
- Dimensiones (A x A x L): 377 x 263 x 85 mm

GARANTÍA LIMITADA DE 1-AÑO

AUDIOVOX CORPORATION (la Compañía) garantiza que el comprador original de tienda de este producto que si este equipo o cualquier parte del mismo, bajo uso y condiciones normales, se prueba defectuoso en material o mano de obra dentro del año de la fecha original de compra, tales defectos serán reparados o reemplazados con un producto nuevo o reacondicionado (a decisión de la compañía) sin cargo por partes y mano de obra. Para obtener reparaciones o reemplazos dentro de los términos de esta Garantía, por favor contacte a Audiovox al número telefónico provisto abajo.

Esta Garantía no se extiende a la eliminación de estática del automóvil o ruido de motor, a la corrección de problemas de antena, a costos incurridos por instalación, remoción, o reinstalación del producto, o daños a cintas, discos compactos, accesorios o sistemas eléctricos del vehículo. Esta Garantía no se aplica a ningún producto o parte del mismo, el cual a opinión de la Compañía, ha sufrido o ha sido dañado a través de alteraciones, instalación inadecuada, mal manejo, mal uso, negligencia, accidente o por remoción o daño de las etiquetas del número de serie / código de barra o marcación de fábrica. LA EXTENSIÓN DE LA RESPONSABILIDAD DE LA COMPAÑÍA BAJO ESTA GARANTÍA SE LIMITA A LA REPARACIÓN O REEMPLAZO PREVISTO ARRIBA Y, EN NINGÚN CASO, LA RESPONSABILIDAD DE LA COMPAÑÍA EXCEDERÁ EL PRECIO DE COMPRA PAGADO POR EL COMPRADOR POR EL PRODUCTO.

Esta Garantía reemplaza todas las demás garantías y responsabilidades expresas. CUALQUIER GARANTÍA IMPLÍCITA, INCLUYENDO CUALQUIER GARANTÍA IMPLÍCITA DE COMERCIALIZACIÓN, SE LIMITARÁ A LA DURACIÓN DE ESTA GARANTÍA ESCRITA. CUALQUIER ACCIÓN DE VIOLACIÓN DE CUALQUIER GARANTÍA DE LA PRESENTE INCLUYENDO CUALQUIER GARANTÍA IMPLÍCITA DE COMERCIALIZACIÓN DEBERÁ SER INFORMADA DENTRO DE UN PERÍODO DE 1 AÑO DESDE LA FECHA ORIGINAL DE COMPRA. EN NINGÚN CASO LA COMPAÑÍA SERÁ RESPONSABLE DE NINGÚN DAÑO CONSECUENTE O INCIDENTAL POR VIOLACIÓN DE ESTA O CUALQUIER OTRA GARANTÍA, EXPRESA O IMPLÍCITA CUALQUIERA. Ninguna persona o representante está autorizado a asumir por la compañía ninguna responsabilidad distinta a la expresada en este documento en conexión con la venta de este producto.

Algunos estados no permiten limitaciones en cuanto dura una garantía implícita o la exclusión de limitaciones de daño consecuente o incidental por lo que las limitaciones o exclusiones de arriba podrían no serle aplicables. Esta Garantía le brinda derechos legales específicos y podría también tener otros derechos que variarán de estado a estado.

EE.UU.: 1-800-323-4815

CANADÁ: Llame al 1-800-323-4815 para la ubicación de una estación de garantía que brinde servicio en su área.

ART7

INSTRUCTIONS DE SECURITE IMPOR- TANTES

Félicitations d'avoir acheté une stations d'amarrage, une radio HD, un réveil-matin ART 7 d'Acoustic Research. Cette radio est construite pour fournir des années de service fiable sans problèmes.

 <p>L'éclair et flèche à l'intérieur d'un triangle est un avertissement contre un "voltage dangereux" à l'intérieur de l'appareil.</p>	AVERTISSEMENT Risque de choc électrique Ne pas ouvrir	 <p>Le point d'exclamation à l'intérieur du triangle est un avertissement portant votre attention à des instructions importantes qui accompagnent le produit.</p>
VOIR INDICATIONS SUR LE REVERS/PANNEAU ARRIÈRE DU PRODUIT		

AVERTISSEMENT: AFIN DE PRÉVENIR
INCENDI OU DANGER DE CHOC ÉLECTRIQUE, N'EXPOSEZ
PAS CE PRODUIT À LA PLUIE OU À L'HUMIDITÉ.

1. Lisez ces instructions.
2. Gardez ces instructions.
3. Faites attention à tous les avertissements.
4. Suivez toutes les instructions.
5. N'utilisez pas cet appareil près de l'eau.
6. Nettoyez avec un tissu moite uniquement.
7. Ne bloquez pas d'ouvertures de ventilation. Installez selon les instructions du fabricant.
8. N'installez pas près des sources de chaleur telles que des radiateurs, des registres de chaleur, des réchauds ou d'autres appareils y compris des amplificateurs qui produisent de la chaleur.
9. Ne défaites pas le but de sécurité d'une prise de type polarisé. Une prise polarisée a deux rasoirs, l'un plus grand que l'autre. Le rasoir plus large est fourni pour votre sécurité. Lorsque la prise fournie ne va pas dans votre sortie, consultez un électricien pour remplacement de la sortie datée.
10. Protéger l'alimentation d'être marché dessus ou pincé, en particulier à la prise, aux réceptacles de commodité et au point où ils sortent de l'appareil.
11. N'utilisez que des attaches/accessoires spécifiés par le fabricant.
12. Débranchez cet appareil pendant des orages à éclairs ou lorsqu'il n'est pas utilisé pendant de longues périodes.
13. Référez toute la maintenance à du personnel de maintenance qualifié. Le service est exigé lorsque l'appareil a été endommagé d'une façon quelconque tel l'endommagement de la corde d'alimentation ou la sortie est endommagé, de la liquide a été versée ou des objets ont tombés dans l'appareil, ou lorsque l'appareil a été exposé à la pluie ou à l'humidité, n'opère pas bien ou est tombé.

ART7

14. N'utilisez qu'avec un chariot; un guéridon, un trépieds; une equerre ou une table spécifiés par le fabricantou vendu avec l'appareil. Lorsque le chariot es utilisé soyez prudent lorsque vous vous déplacez avec la combinaison chariot/appareil pour évitez des blessures d'un renversement.
15. L'appareil ne doit pas être exposé aux égouttements ou au eclaboussures et qu'aucun objet rempli de liquides, tels que des vases, ne seront pas placé sur l'appareil.
16. Ne surchargez pas la sortie murale. N'utilisez que l'alimentation comme indiqué.
17. Laissez toujours assez d'espace autour du produit pour ventilation. Ne placez pas le produit dans ou sur un lit, un tapis, dans une bibliothèque ou un cabinet qui peuvent empêcher l'air de circuler à travers les ouvertures de ventilation.
18. Ne placez pas des bougies allumées, des cigarettes, des cigares, etc. sur le produit.
19. Faites attention à ce que des objets ne tombent pas dans le produit.
20. La prise du SECTEUR est utilisée comme un engin de débranchement et doit rester facilement opérable.
21. Là où il y a plus d'une connexion fournissant des VOLTAGES HASARDEUX ou DES NIVEAUX D'ENERGIE HASARDEUX à l'équipement, une marque très visible, située près du point d'entrée fourni pour le personnel de maintenance afin qu'il puisse gagner l'accès aux pièces hasardeuses, sera fournie pour indiquer quel engin de débranchement isolent complètement l'équipement et quels engins de débranchement peuvent être utilisés pur isoler chaque section de l'équipement. .

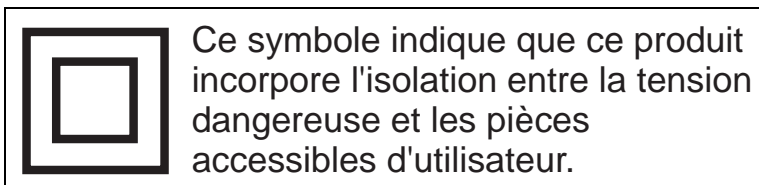

AVERTISSEMENT: LE FABRICANT N'EST PAS RESPONSABLE POUR DES INTERFERENCES DE RADIO OU DE TELEVISION QUELCONQUE PROVOQUEE PAR DES MODIFICATIONS NON-AUTORISEES A CET EQUIPEMENT. DE TELLES MODIFICATIONS PEUVENT ANNULER L'AUTORITE DE L'UTILISATEUR D'OPERER CET EQUIPEMENT.

CONFORMITE AVEC DES REGLEMENTS FCC: Cet engin doit être conformité avec la partie 15 des Règlements FCC. L'opération est soumise aux deux conditions suivantes:

(1) cet engin peut ne pas causer des interférences nuisibles, et 2) cet engin doit accepter tout interférence reçue, y compris l'interférence qui peut causer une opération indésirable.

A NOTER: Cet équipement a été testé et trouvé être en conformité avec les limites d'un engn digital de Classe B, suivant la partie 15 des Règlements FCC. Ces limites sont conçue pour fournir une protection raisonnable contre de l'interférence nuisible dans une installation résidentielle. Cet équipement engendre et peut irradier une énergie de fréquence radio et; s'il n'est pas installée et utilisée selon les instructions, peuvent causer des interférences nuisibles aux communications radio. Cependant, il n'y a aucune garantie que l'interférence n'ait pas lieu dans une installation particulière. Si cet équipement cause de l'interférence nuisible à la réception radio ou télévisuelle, ce qui peut être déterminé en allumant et éteignant l'appareil, l'utilisateur est encouragé d'essayer de corriger l'interférence en prenant l'une des mesures suivantes:

- Réorientez ou resituez l'antenne de réception.
- Augmentez la séparation entre l'équipement et le récepteur.
- Branchez l'équipement à une sortie sur un circuit différent de celui auquel le récepteur est branché.
- Consultez le concessionnaire ou un technicien de radio/TV pour aide.

Un APPAREIL Classe II sera marqué à permanence avec les mots « DOUBLE INSULATION » ou « Double Insulated » et « When servicing use only identical replacement parts ».

A NOTER: Cet appareil numérique de la classe B est conforme à la norme NMB-003 du Canada.

Précautions importantes concernant les piles

- Toute pile peut présenter un risque d'incendie, d'explosion, brûlure chimique si elle est abusée. N'essayez pas de charger une pile qui n'est pas conçue pour être rechargée, n'incinerez pas et ne crevez pas.
- Des piles non-rechargeables telles que les piles alcalines, peuvent fuir si elles sont laissées dans votre produit pendant longtemps. Enlevez les piles du produit si vous n'allez pas l'utiliser pendant un mois ou plus.
- Si votre produit utilise plus d'une pile, ne mélangez pas les types et assurez-vous qu'elles soient bien insérées. Mélanger des types ou une insertion incorrecte peut provoquer des fuites.
- Débarrassez une pile qui fuit ou qui est déformée immédiatement. Cela peut causer des brûlures de peau ou d'autres blessures personnelles.
- Veuillez aider à protéger l'environnement en recyclant ou débarrassant les piles selon les règlements fédéraux, provinciaux ou locaux.

ART7

CONTENU DU PAQUET

- Récepteur radio HD avec station d'amarrage iPod x 1
- Télécommande x 1
- Câble d'entrée de stéréo de 3.5mm x 1
- Adaptateur iPod x 6 (comme un paquet)
 - #3 iPod minii
 - #4 4G iPod & U2 iPod (20 GB)
 - #5 4G iPod (40 GB)
 - #6 iPod Photo & Couleur U2 iPod
 - #7 iPod Photo, iPod avec affichage en couleur
 - #14 iPod Touch
- AM Antenne en boucle x 1
- FM Antenne en queue de porc x 1
- Mode d'emploi x 1
- Carte pour l'enregistrement du produit x 1
- Carte de téléchargement de musique x 1

CARACTERISTIQUES DU PRODUIT

1. HD Radio™ Technology

La technologie HD Radio est l'avancée technologique la plus signifiante dans le domaine de la transmission de radio depuis l'introduction de la radio FM il y a 45 ans. La technologie Radio HD est un standard pour la radio digitale FM et AM. L'émission de Radio HD offre aux auditeurs de FM ainsi que d'AM la sélection, la qualité et les services de données interactif que les consommateurs attendent des autres technologies digitales et c'est gratuit, tout est d'adhésion gratuite.

2. Des avantages HD Radio

- Qualité de son - CD.
- La réception clair comme de l'eau de roche, libre de parasites/de grésillement.
- La radio HD reçoit aussi des émissions analoges traditionnelles FM et AM.
- Multicasting, qui émet des écoulements de programmes multiples sur une seule fréquence FM (103.5-1, 103.5-2, etc.), augmentant ainsi la quantité et la diversité des sélections de contenu.

Pour trouver des stations HD Rado dans votre localité veuillez visiter www.hdradio.com. HD Radio™ Technology Fabriqué Sous Licence d'iBiquity Digital Corporation. Des brevets Etats-Unis et étrangers. Les logos HD et Radio HD sont les marques déposées propriétaire d'iBiquity Digital Corp.

3. Amarrage d'iPod

ART7 a une station d'amarrage pour votre iPod sur le haut de l'appareil et charge votre iPod lorsque celui-ci est amarré. L'amarrage fournit la connectivité la plus récente, permettant la reproduction et des fichiers musiques et des fichiers vidéo. L'amarrage est directement branché à la sortie Composite sur ART 7, pour que vous puissiez lier le ART 7 à la télévision pour voir des films depuis votre iPod. Vous verrez une icône iPod () sur l'affichage pour montrer qu'un iPod est branché à l'ART 7.

4. Balisage des iTunes

Avec un simple bouton « tag » sur l'ART 7 vous pouvez baliser vos chansons favorites depuis votre station de radio FM HD locale et les sauver lorsque vous voyez l'icône TAG () sur l'affichage. L'ART7 peut baliser jusqu'à 100 chansons; sauvant l'information sur la chanson de votre récepteur Radio HD à votre iPod. Les chansons apparaîtront dans une liste d'écoute titré 'Tagged' dans iTunes la prochaine fois que vous synchronisez votre iPod à votre ordinateur. Vous pouvez alors choisir d'acheter et de télécharger les chansons balisées depuis le Apple® iTunes Music Store.

ART7

TABLEAU DE COMPATIBILITE

Le tableau ci-dessous montre les options iPod compatibles avec le ART7.

Table 1: Compatibilité

iPod	Reproducton Audio	Reproduction Video	Suivre la trace vers le haut/ vers le bas	Balisage des iTunes
Mini*	Y	N	N/A	N
4th Gen Video*	Y	N	N/A	N
Photo*	Y	N	Y	N
Nano	Y	N	N/A	N
5th Gen Video	Y	Y	Y	Y
2nd Gen Nano	Y	Y	N/A	N
3rd Gen Nano (Video)	Y	Y	Y	Y
Classic	Y	Y	Y	Y
Touch	Y	Y	Y	N

*La reproduction audio sur ces appareils fonctionne dans la plupart des cas. Si vous avez des problèmes, veuillez vérifier si vous avez le logiciel le plus récent sur votre iPod.

**Note Speciale: Le balisage des iTunes exige iTunes 7.4 ou plus récent. Compatible avec iPod vidéo 5ème génération, iPod Nano 3ème génération (vidéo) et iPod classique.

© 2007 Apple Inc. Tous droits réservés. Apple; le logo Apple, iPod, iTunes et Mac sont les marques déposées de Apple Inc. enregistrés aux Etats-Unis et d'autres pays. D'autre noms de produit et de société peuvent être les marques déposées de leur sociétés respective.

VUE D'ENSEMBLE D'ART 7

VUE D'AVANT

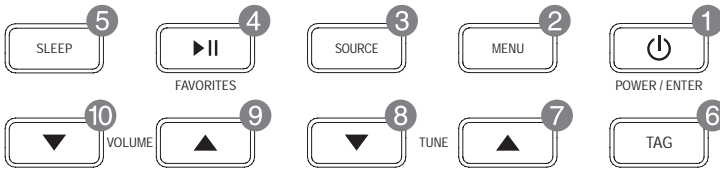

1. POWER/ENTER:

- Pressez pour allumer la puissance.
- Dans le menu des préréglés, pressez et maintenez pour mettre la station de radio actuelle en mémoire sous le numéro sélectionné (1 à 10). L'appareil va afficher « Memory 'Selected No' ».
- Dans le menu principal, appuyez pour entrer dans le sous-menu.
- Durant l'exécution du menu, pressez pour confirmer le réveil-matin, les préréglés, le réglage de l'horloge et la réinitialisation de maître.

2. MENU:

Entrez dans la liste du menu principal. La liste du menu principal est comme suit:

- ALARM 1 SET
- ALARM 2 SET
- FM PRESETS
- AM PRESETS
- CLOCK SET
- TONE CONTROL
- DISPLAY CONTROL
- SOFTWARE VERSION
- MASTER RESET

Depuis le sous-menu, pressez pour revenir à la couche précédente.

3. SOURCE:

Sélectionnez la source audio (FM/AM/iPod/AUX).

4. Jouez/Pause/FAVORITES:

- Sous le mode iPod, pressez pour jouer/faire pause une chanson.
- Sous le mode radio, pressez pour entrer dans le sous-menu PRESET et puis pressez de nouveau pour rappeler la station mise en mémoire surlignée.

5. SLEEP:

Réglez la minuterie avec 15 minutes par robinet en comptant vers le bas à partir de 15; 30, 45, ou 60.

6. TAG:

Lorsque l'affichage montre l'icône « TAG », pressez pour sauver l'information sur la chanson actuelle dans le banque de données ART7. Vous pouvez mettre jusqu'à 100 chansons en mémoire.

7. TUNE Λ (En avant):

- Durant le mode radio, pressez pour augmenter la fréquence de radio, pressez et maintenez pour 2 à 3 secondes pour automatiquement chercher et syntoniser à la prochaine station de radio forte. Durant le mode iPod, pressez pour aller à la prochaine piste. Pressez et maintenez pour faire avance rapide.

ART7

- Dans le menu principal et la liste des présélectionnés, appuyez pour vous déplacer vers le haut dans la liste.
 - Dans les autres sous-menus, appuyez pour augmenter l'heure de réveil, le réglage de l'heure, la tonalité et le niveau de contrôle de l'affichage.
8. **TUNE V** (En arrière):
- Durant le mode radio, appuyez pour diminuer la fréquence de radio, appuyez et maintenez pour 2 à 3 secondes pour automatiquement chercher et syntoniser à la station de radio forte précédente.
 - Durant le mode iPod, appuyez pour aller à la piste précédente, appuyez et maintenez pour recul rapide.
 - Dans le menu principal et la liste des présélectionnés, appuyez pour descendre dans la liste.
 - Dans d'autres sous-menus, appuyez pour diminuer l'heure de réveil, le réglage de l'heure, la tonalité et le niveau de contrôle d'affichage.
9. **VOLUME ^** (Monter):
Augmenter le niveau de volume et annuler le mode mise en sourdine.
10. **VOLUME v** (Descendre):
Diminuer le niveau de volume et annuler le mode mise en sourdine.

Top View

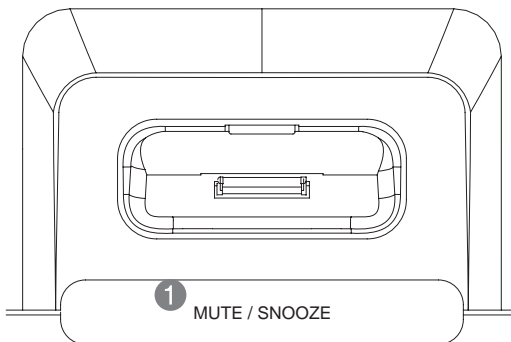

1. **Bouton MUTE / SNOOZE** :
- Durant le mode Radio/iPod/Aux, appuyez pour mettre l'audio en sourdine. Appuyez de nouveau pour annuler la mise en sourdine.
 - Lorsque le réveil se met à sonner, appuyez pour endormir la source de réveil sélectionnée pour 7 minutes.
 - L'intervalle à 7 minutes va se répéter jusqu'à ce que la source de réveil soit éteinte en appuyant sur le bouton **POWER** et l'appareil revient au mode d'attente.
 - Si dans le mode d'attente, le réveil-matin sonne, l'appareil revient au mode d'attente, sinon l'appareil revient au mode précédent.

Back View

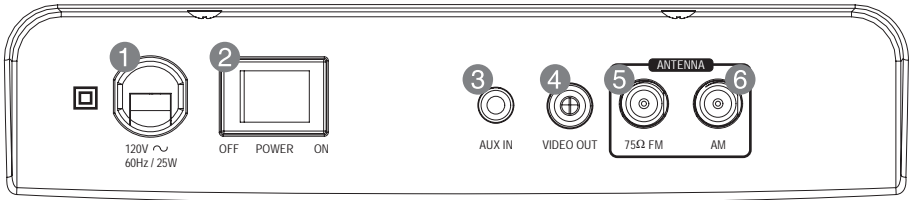

1. Câble puissance: Branchez le câble puissance à une sortie électrique.
2. POWER OFF/ON Interrupteur mécanique: Pressez pour recharger le système lorsqu'il fait faillite après une opération abusive.
3. AUX IN: Branchez avec un câble d'audio 3,5 mm.
4. Composite VIDEO OUT: Utilisez-le pour brancher iPod à la télévision.
5. FM ANTENNA: Branchez au fil droit FM antenne à queue de porc.
6. AM ANTENNA: Branchez à l'antenne en boucle AM.

TELECOMMANDE

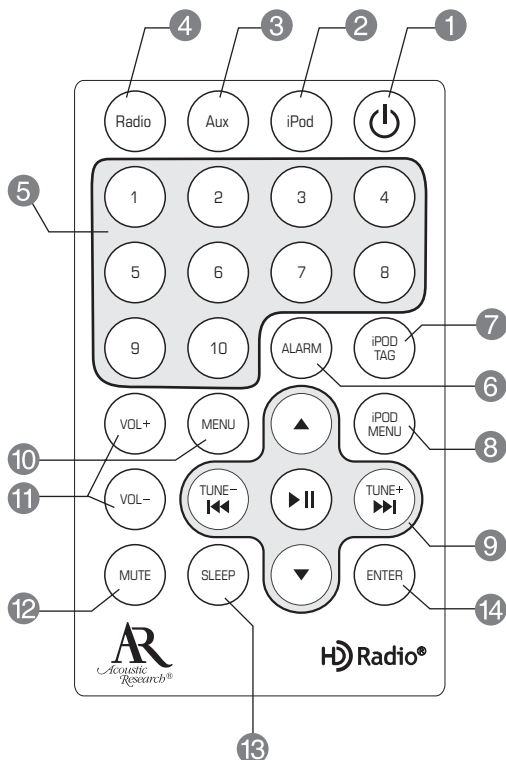

1. Bouton **Puissance**: Allumez la puissance.
2. Bouton **iPod** : Allez au mode iPod.
3. Bouton **Aux** : Allez au mode Aux.
4. Bouton **Radio** : Basculer entre les modes FM et AM.
5. Bouton numéros **1-10** : Pressez pour rappeler la station de radio préréglée; pressez et maintenez n'importe quel bouton de numéros 1 à 10 pour sauver la station actuelle au numéro de préréglé correspondant. L'affichage montrera « Memory 'Selected No' ».
6. Bouton **ALARM**: Pressez pour les commandes suivantes:
 - 1ère Pression : Réveil 1 allumé, Réveil 2 éteint.
 - 2ème Pression: Réveil 1 éteint, Réveil 2 allumé.
 - 3ème Pression: Réveil 1 allumé, Réveil 2 allumé.
 - 4ème Pression: Réveil 1 éteint, Réveil 2 éteint.
7. Bouton **iPOD TAG** : Lorsque l'affichage affiche TAG, pressez pour sauver l'information de chanson actuelle à l'iPod dans une liste d'écoute téléchargée iTunes. Vous pouvez baliser jusqu'à 100 chansons.
8. Bouton **iPOD MENU** : Montez d'un niveau dans le menu iPod.

9. Play/Pause, **TUNE +** (en avant)/**TUNE -** (en arrière), et des boutons flèches vers le haut/vers le bas.
 - Durant le mode iPod, pressez le bouton play/pause pour jouer/faire pause pendant la reproduction d'une chanson.
 - Pressez les boutons **TUNE +/-** pour aller à la piste prochaine/précédente.
 - *Pressez et maintenez les boutons **TUNE +/-** pour faire avance/recul rapide dans la piste actuelle.*
 - Pressez les boutons de flèches montantes et descendantes pour vous déplacer vers le haut ou vers le bas dans la liste Menu iPod.
 - Durant le mode radio, pressez les boutons **TUNE +/-** pour augmenter et diminuer la fréquence radio.
 - *Pressez et maintenez les boutons **TUNE +/-** pendant 2 à 3 secondes pour automatiquement chercher la prochaine/précédente station de radio forte.*

Dans d'autres modes/réglages,

 - Dans le menu principal et la liste des pré-réglés, pressez les boutons **TUNE +/-** pour sélectionner les articles de la liste menu.
 - Dans le sous-menu, pressez les boutons **TUNE +/-** pour augmenter/diminuer l'heure du réveil, tonalité et le niveau de contrôle d'affichage.
10. Bouton **MENU** :
 - Entrez dans la liste Menu Principal.
 - Lorsque vous êtes dans le sous-menu, pressez pour revenir à la couche précédente.
11. Boutons **VOL +/-** : Augmenter ou diminuer le volume.
12. Bouton **MUTE** :
 - Sous le mode Radio/iPod/Aux, pressez pour mettre l'audio en sourdine pendant l'opération normale depuis n'importe quelle source. Pressez de nouveau pour annuler la mise en sourdine et reprendre le niveau d'audio précédent.
 - Lorsque le réveil est réglé, pressez pour faire sommeiller la source de réveil sélectionnée pendant 7 minutes. L'intervalle à 7minutes va se répéter jusqu'à ce que la source de réveil soit éteinte en pressant le bouton Puissance et l'appareil revienne au mode d'attente.
13. Bouton **SLEEP** : Régler la minuterie sommeil à des intervalles de 15 minutes par taraud, en comptant à partir de 15, 30, 45, ou 60 minutes.
14. Bouton **ENTER** :
 - Dans le menu, pressez pour entrer dans le sous-menu.
 - Dans un sous-menu, pressez pour confirmer le réveil, les pré-réglés, les réglages de l'horloge et la réinitialisation de maître.

ART7

OPERATION

Placez le ART7 sur une surface stable telle qu'une table, un bureau, un comptoir ou un rang.

Affichage

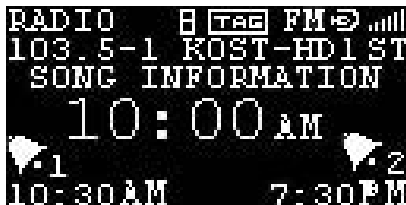

1. Affichage de source : La source sélectionnée qui est « RADIO » dans l'image ci-dessus, est toujours affiché dans le coin droite en haut. 'FM' est indiqué à droite de l'affichage. D'autres indicateurs comprennent iPod et AUX.
2. Affichage iPod Display : Si un iPod est amarré, l'icône iPod () apparaît jusqu'à ce que vous n'enleviez le iPod.
3. Affichage TAG : Lorsque vous écoutez à une station de radio HD, vous pouvez baliser une station favorite pour la mettre en mémoire dans une liste d'écoute sur votre iPod pour un téléchargement futur à travers iTunes. Si **TAG** n'est pas affiché, la station de radio n'a pas fourni les données nécessaires pour mettre l'information sur la chanson en mémoire.
4. Bande : L'indicateur AM ou FM est affiché près du coin droite en haut de l'écran lorsque vous écoutez à une station de radio AM ou FM.
5. HD Logo: L'indicateur HD est affiché lorsque la station est syntonisée à une station émettant un signal HD Radio. Des stations HD Radio sont disponibles et pour AM et pour FM.
6. Force du Signal : La force de l'indicateur du signal HD Radio (à droite en haut) est affiché lorsqu'un signal digital HD Radio est présent. Si le signal est trop faible ou la station ne transmet pas dans le format HD Radio, la force du signal ne sera pas affichée.
7. Fréquence : La fréquence de station est affichée lorsque l'on reçoit une émission HD Radio. S'il y a des stations multicasting supplémentaires disponibles, la fréquence va afficher un tiret suivi par un numéro de station multicast (Exemple 103.5 - 1).
8. Lettres d'émission ou la fréquence d'une station : Les lettres d'émission de la station seront affichées lorsque l'on reçoit une émission HD Radio. La fréquence de la station sera affichée si aucune émission HD Radio n'est disponible.
9. Données du programme : Le ART7 est capable d'afficher des données associées au programme, y compris des titres de chansons en temps réel, l'information sur l'artiste et sur l'album, lorsque ceux-ci sont émis.
10. Affichage de réveil : Des réglages de réveil en double sont disponibles. Lorsque les réglages de réveil sont activés, l'information sera affichée au coin gauche en bas de l'écran.

UTILISER LE ART7

Table 2: Basic Operation







Item	Bouton	Affichage	Configuration
1.1	POWER/ENTER  POWER / ENTER		Puissance Allumée: 1. Pressez le bouton POWER/ENTER pour allumer le ART7. 2. Le logo Acoustic Research est montré sur l'affichage pendant 2 secondes.
			Le ART7 restera dans le mode d'écoute le plus récent (par défaut: FM Mode, 87.5 MHz).
1.2	POWER/ENTER		MODE D'ATTENTE: 1. Le ART7 montrera l'heure de l'horloge sur l'affichage. 2. La fonction de réveil ART7 est toujours active et le statut se montre près du bas de l'affichage.
1.3	VOLUME UP 		Volume vers le haut: 1. Pressez le bouton VOLUME ▲ pour ajuster le volume entre 0%-100% (par défaut: 40%).
1.4	VOLUME DOWN 		Volume vers le bas: 1. Pressez le bouton VOLUME ▼ pour ajuster le volume entre 100%- 0% (par défaut: 40%).

Table 2: Basic Operation

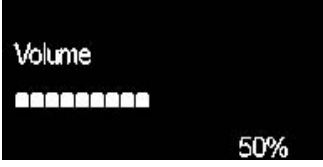

Item	Bouton	Affichage	Configuration
1.5	SOURCE		Sélection de Source: 1. Pressez le bouton SOURCE pour sélectionner Mode Audio.
			2. Pressez le bouton SOURCE pour traverser les modes audio lorsqu'un iPod est amarré (FM, AM, iPod, AUX).
			3. Pressez le bouton SOURCE pour traverser les modes audio lorsque le iPod n'est pas amarré (FM, AM, AUX).
			4. Revient automatiquement au mode FM lorsque le iPod n'est pas amarré.
1.6	SNOOZE/MUTE		SNOOZE: 1. Pressez le bouton SNOOZE pour mettre le volume dans le mode audio en sourdine (« - MUTE - » clignote).
1.7	SLEEP		SLEEP: 1. Pressez le bouton SLEEP plusieurs fois de suite pour régler l'heure de sommeil par tranches de 15 minutes jusqu'à 60 minutes (par défaut: 0). 2. Le ART7 va entrer le mode d'attente lorsque la minuterie de sommeil compte en descendant jusqu'à zéro.

Table 3: Audio Mode (Source: FM-AM-iPod-AUX)

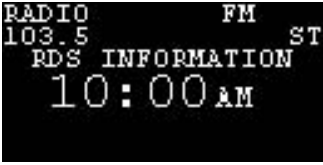
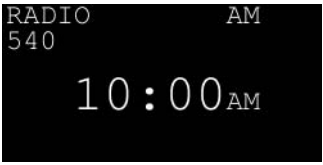
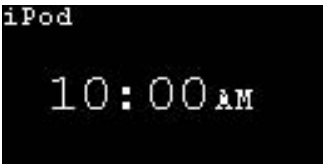
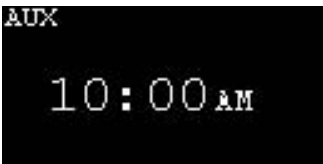

Article	Bouton	Affichage	Configuration
2.1	FM Radio Mode		<p>FM RADIO: (Détection automatique le mode HD. Voir « HD Radio Notes ».)</p> <ol style="list-style-type: none"> 1. Pressez le bouton SOURCE pour choisir la source de musique FM (FM Frequency: 87.5~108.1 MHz Step 100KHz).
			<ol style="list-style-type: none"> 2. Scannage automatique: Pressez et maintenez le bouton TUNE +/TUNE - pour 2 secondes pour chercher automatiquement des stations fortes. 3. Bouton VOL +/VOL -: Pressez pour ajuster le volume.
2.2	AM Radio Mode		<p>AM RADIO: (Mode HD détection automatique. Voir See « HD Radio Notes ».)</p> <ol style="list-style-type: none"> 1. Pressez le bouton SOURCE pour choisir la source de musique AM (AM Frequency: 520~1720 KHz Step 10kHz).
			<ol style="list-style-type: none"> 2. Scannage automatique: Pressez et maintenez le bouton TUNE +/TUNE - pour 2secondes pour chercher automatiquement des stations fortes. 3. Bouton VOL +/VOL - : Pressez pour ajuster le volume.
2.3	iPod Mode		<p>iPod:</p> <ol style="list-style-type: none"> 1. Pressez le bouton SOURCE pour choisir une source de musique iPod. 2. Bouton PLAY/PAUSE : Pressez pour jouer ou pauser la musique iPod. 3. Bouton TUNE +/TUNE - : Pressez pour accéder à la chanson iPod prochaine/précédente. 4. Bouton TUNE +/TUNE - : Pressez et maintenez pour faire avance rapide/rembobinage de la chanson qui joue actuellement. 5. Bouton VOL +/VOL - : Pressez pour ajuster le volume.

Table 3: Audio Mode (Source: FM-AM-iPod-AUX)

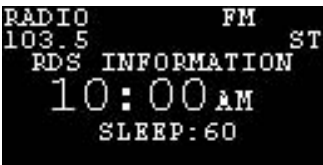
Article	Bouton	Affichage	Configuration
2.4	AUX IN Mode		AUX: 1. Pressez le bouton SOURCE pour choisir une source AUX. 2. Bouton VOL +/VOL - : Pressez pour ajuster le volume.

Notes sur les stations de radio HD

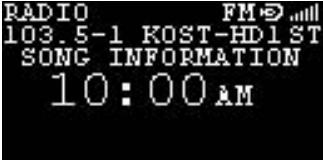
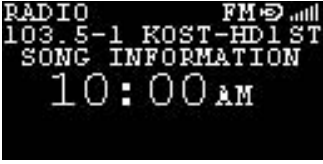
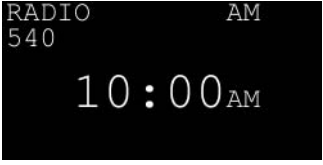
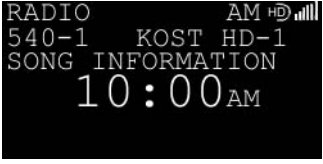
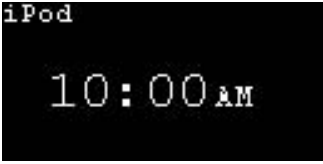
- Lorsqu'une station de radio émet un signal HD Radio, l'icône HD () clignotera pour indiquer que le ART7 est en train d'acquérir le signal HD Radio. Lorsque le signal est acquis, l'icône HD va s'arrêter de clignoter et va apparaître sur l'affichage.

Note sur la multidiffusion: La multidiffusion est une fonction de la technologie HD Radio qui permet aux stations d'émettre des flux de données multiples sur des sous-chaînes de leur fréquence principale. Des stations multidiffusion peuvent contenir d'autres formats musicaux, de la circulation locale; la météo et les sports. Ces stations multidiffusion sont trouvées « entre » les stations qui sont déjà sur la bande de la fréquence.

(A Noter: Des stations de radio multidiffusion sont accédées de la même manière que vous utiliseriez pour une fréquence de station en utilisant les fonctions Tune ou Seek.)
- Multidiffusion HD radio (uniquement FM) : Mis à part des signaux de radio clair et libre de parasites, la technologie HD Radio permet aux stations FM de multidiffuser. Ceci permet aux stations de radio d'offrir plus d'une chaîne ou station (multidiffusion) de programmes à la fois en utilisant leur fréquence existante sur le composeur de radio.

Exemple de multidiffusion : Par exemple: Si la station de radio principale est à 103.5, la même station de radio peut avoir des multidiffusions de station de 103.5-1, 103.5-2. Le suffixe 2, 3, 4, 5, 6, 7 représente les sous-chaînes de stations multidiffusion. La position - 1 est toujours le programme de la station principale.
- Toutes les stations de radio HD n'émettront pas de programmes multidiffusion. Ceux qui sont en train de multidiffuser auront typiquement 1 à 2 programmes multidiffusion à ce moment-là, avec des programmes ajoutés tout le temps.
- Signal Digital Non-disponible/Perte de signal digital: Si le ART7 encourt une perte de signal digital HD radio, le mode radio va automatiquement changer au mode de radio analogue. Si le service multidiffusion d'une station est interrompu lorsqu'il est en train de jouer, le ART7 changera au programme de station principale. Si une station multidiffusion sauvee à un pré-réglé est choisie lorsque la station multidiffusion n'est pas disponible, le ART7 va changer à la station d'émission principale de la station de radio.
- Retard HD Radio : Pour surmonter le retard que les systèmes digitaux engendrent d'habitude, la technologie HD Radio se sert d'abord du signal analogue de la station pour syntoniser rapidement à une station AM ou FM. Au bout d'à peu près cinq secondes l'audio va changer doucement de l'analogue de la station au signal HD Radio digital. Normalement cette transition des signaux analogues aux digitaux se déroule sans problèmes. Lorsque la transition se déroule sans problèmes, la station de radio a mis en oeuvre la transmission HD Radio correctement. Cependant, si la station ne l'a pas fait correctement, vous pouvez avoir un saut dans le contenu du programme de plusieurs secondes. Ceci n'indique pas un problème avec votre ART7. C'est un problème à résoudre pour l'émetteur HD Radio. Ceci va

être corrigé par la station tôt ou tard. Le programme analogue d'aujourd'hui n'est présent que sur la chaîne principale. Si vous sélectionnez une chaîne HD pré-réglée et sintonisez directement à la chaîne de multidiffusion digitale de la station HD Radio, le ART7 va prendre à peu près cinq secondes pour commencer à jouer: C'est une opération normale.

Table 4: Configuration MENU



Article	Page Menu	Affichage	Description
3.1	Menu Page		<p>Liste de MENU principal :</p> <ol style="list-style-type: none"> 1. La page MENU va s'arrêter automatiquement au premier réglage qui est ALARM1. 2. Pressez le bouton Press the TUNE +/TUNE - pour vous déplacer Vers le haut/vers le bas de la liste. 3. Pressez le bouton POWER/ENTER pour confirmation.
3.2	ALARM 1/ ALARM 2		<p>Réglage d'alarme :</p> <ol style="list-style-type: none"> 1. Choisissez soit ALARM 1 ou ALARM 2 en pressant le bouton TUNE +/TUNE -. (ALARM 1 sera le premier article à choisir depuis le réglage par défaut. 2. Pressez le bouton POWER/ENTER pour confirmation.
	MODE		<p>REGLAGE DE MODE :</p> <ol style="list-style-type: none"> 1. Choisir ON/OFF pour allumer ALARM. Pressez le bouton POWER/ENTER pour sélectionner un champ (ON/OFF, heure/minute, AM/PM, Buzzer/Music). 2. Pressez le bouton TUNE +/TUNE - pour sélectionner ON/OFF. 3. Pressez le bouton MENU pour sauver les réglages et revenir au dernier menu (Par défaut: ALARM1 « OFF », TIME « 12:00 AM », SOURCE « BUZZER », VOLUME « 40% »)
	TIME		<p>Régler l'heure du réveil:</p> <ol style="list-style-type: none"> 1. Pressez le bouton POWER/ENTER pour sélectionner un champ (ON/OFF, heure/minute, AM/PM, Buzzer/Music). 2. Pressez le bouton TUNE +/TUNE - pour augmenter/diminuer les heures/minutes. 3. Pressez le bouton MENU pour sauver et revenir au dernier menu (Par défaut : ALARM1 « OFF », TIME « 12:00 AM », SOURCE « BUZZER », VOLUME « 40% »).

Table 4: Configuration MENU

Article	Page Menu	Affichage	Description
	SOURCE		<p>SOURCE AUDIO DU REVEIL:</p> <ol style="list-style-type: none"> Choisissez Buzzer ou AM/FM pour le son du réveil (AM/FM exige la sélection d'une station préréglée. L'appareil a recours au réglage de défaut si le préréglé sélectionné est vide.) Pressez le bouton POWER/ENTER pour sélectionner un champ (ON/OFF, heure/minute, AM/PM, Buzzer/Music). Pressez le bouton TUNE +/TUNE- pour sélectionner buzzer ou musique. Pressez le bouton MENU pur sauver et revenir au dernier menu.
		<pre> graph LR Start[ALARM2 MODE: ON/OFF TIME: 2:00 AM/PM SOURCE: BUZZER VOLUME: 52%] -- SELECT AM --> AM[AM 1 520 6 1500 2 530-2 7 1300 3 200 8 1200 4 EMPTY 9 800 5 750 10 1150] Start -- SELECT FM --> FM[FM 1 100.0-2 6 107.5 2 101.1 7 90.1 3 103.3 8 101.1 4 EMPTY 9 91.5 5 90.1-3 10 91.5] AM -- "If #1 is selected" --> AM_Set[ALARM2 MODE: ON/OFF TIME: 2:00 AM/PM SOURCE: AM 520 VOLUME: 52%] FM -- "If #1 is selected" --> FM_Set[ALARM2 MODE: ON/OFF TIME: 2:00 AM/PM SOURCE: FM 96.5 VOLUME: 52%] AM -- "If #4 is selected and is empty" --> Preset[PRESET #4 EMPTY: DEFAULTING TO BUZZER Display for 3 seconds then return to main alarm menu] Preset --> AM_Set Preset --> FM_Set </pre>	
	VOLUME	<p>ALARM2 MODE: ON TIME: 12:00 AM SOURCE: BUZZER VOLUME: 52%</p>	<p>REGLER LE VOLUME DU REVEIL:</p> <ol style="list-style-type: none"> Pressez le bouton TUNE+/TUNE- pour augmenter/diminuer le volume du réveil. Pressez le bouton MENU pour sauver et revenir au dernier menu. <p>Fonction à réveil ralenti: Le réveil commencera à un volume de 0% et augmentera sur une intervalle de 20 secondes au réglage de volume réglé par l'utilisateur.</p>
		<p>10:00 AM 1 10:30 AM 2 7:30 PM</p>	<p>Affichage après le réglage du réveil: Après la configuration du réveil, le symbole et l'heure d'ALARM 1/ALARM 2 va se montrer en bas de l'affichage pendant le mode d'attente.</p>

Table 4: Configuration MENU

Article	Page Menu	Affichage	Description
			<p>Affichage après le réglage du réveil:</p> <ol style="list-style-type: none"> Après le réglage d'ALARM, le symbole du réveil-matin et l'heure de ALARM 1/ALARM 2 se montrera pendant le Mode d'Opération.
3.3	FM PRESETS	 	<p>Préréglés FM : (par défaut : Vide)</p> <ol style="list-style-type: none"> Pressez le bouton TUNE +/TUNE - pour sélectionner un numéro. Pressez le bouton POWER/ ENTER pour rappeler une station préréglée. Pressez et maintenir le bouton POWER/ ENTER pour mettre une station préréglée en mémoire. Pressez le bouton PLAY/PAUSE pour sortir du menu des favoris. Si vous entrez des préréglés FM à travers votre menu principal, alors que la radio est en mode AM, le ART7 va afficher un message d'erreur. (voir gauche).
3.4	AM PRESETS	 	<p>Préréglés AM : (Par défaut: Vide)</p> <ol style="list-style-type: none"> Pressez le bouton TUNE +/TUNE - pour sélectionner un numéro préréglé. Pressez le bouton POWER/ ENTER pour rappeler une station préréglée. Pressez et maintenez le bouton POWER/ENTER pour mettre une station préréglée en mémoire. Pressez le bouton PLAY/PAUSE pour sortir du menu des favoris. Si vous entrez les préréglés AM à travers le menu principal, alors que la radio est en mode FM, le ART7 va afficher un message d'erreur (voir gauche).

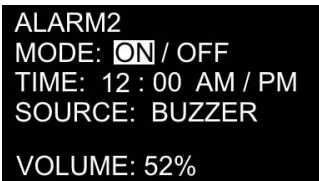
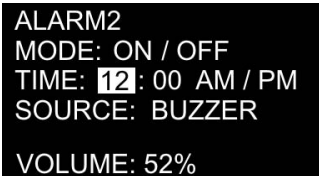
Table 4: Configuration MENU





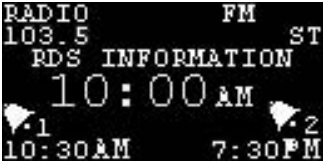
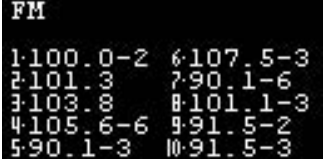
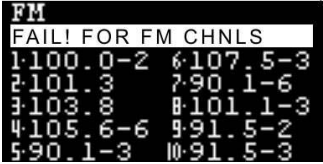
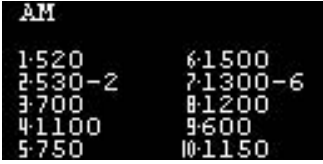
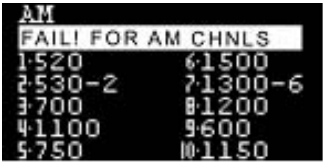

Article	Page Menu	Affichage	Description
3.5	CLOCK SET		Régler l'horloge : Pressez le bouton POWER/ENTER pour confirmation.
			Régler l'Heure : 1. Choisir les heures/minutes ou AM/ PM pour réglage de l'heure. 2. Pressez le bouton POWER/ ENTER pour sélectionner un champ (heure, minute, AM/PM). 3. Pressez le bouton TUNE +/TUNE- pour augmenter/ diminuer l'heure/ minute ou sélectionner AM/PM. (Pressez et maintenez pour scanner les heures/minutes). 4. Pressez le bouton MENU pour sauver et revenir au menu précédent.
3.6	TONE CONTROL		CONTROLE DE TONALITE D'ACCES : 1. Sélectionner « TONE CONTROL ». 2. Pressez le bouton POWER/ ENTER pour confirmation.
			REGLAGE DE CONTROLE DE TONALITE : 1. Sélectionner « TREBLE LEVEL/ BASS LEVEL ». 2. Pressez le bouton POWER/ ENTER pour confirmation.
	TREBLE SET		REGLAGE DU NIVEAU AIGU : 1. Pressez le bouton TUNE +/TUNE- pour ajuster le niveau d'aigu (Défaut: 0dB). 2. Pressez le bouton MENU pour confirmer et revenir au menu précédent.
	BASS SET		REGLAGE DU NIVEAU DE BASSE : 1. Pressez le bouton TUNE +/TUNE- pour ajuster le niveau de basse (par défaut: 0dB). 2. Pressez le bouton MENU pour confirmer et revenir au menu précédent.

Table 4: Configuration MENU







Article	Page Menu	Affichage	Description
3.7	DISPLAY CONTROL		REGLAGE DU CONTROLE D'AFFICHAGE: 1. Sélectionnez « DISPLAY CONTROL ». 2. Pressez le bouton POWER/ENTER pour confirmation.
	CONTRAST		REGLAGE DU CONTRASTE: 1. Sélectionnez « CONTRAST ». 2. Pressez le bouton POWER/ENTER pour confirmation.
			REGLAGE DU CONTRASTE: 1. Pressez le bouton TUNE +/-TUNE pour ajuster le niveau du contraste (Par défaut: 33%). 2. Pressez le bouton MENU pour confirmer et revenir au menu précédent.
	BRIGHTNESS		ACCEDER AU CONTROLE DE LUMINOSITE: 1. Sélectionnez « BRIGHTNESS ». 2. Pressez le bouton POWER/ENTER pour confirmation.
			REGLAGE DE LUMINOSITE: 1. Pressez le bouton TUNE +/-TUNE pour ajuster le niveau du rétroéclairage (1 à 7) (Par défaut 5). 2. Pressez le bouton MENU pour confirmer et revenir au menu précédent.
3.8	SOFTWARE VERSION		AFFICHAGE DE LA VERSION DU LOGICIEL: 1. Sélectionnez « SOFTWARE VER ». 2. Pressez le bouton POWER/ENTER pour confirmation.

Table 4: Configuration MENU

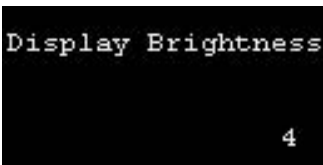

Article	Page Menu	Affichage	Description
			<ol style="list-style-type: none"> 1. Visionner l'information sur la version du logiciel (voir l'exemple à gauche). 2. Pressez le bouton POWER/ENTER pour revenir au menu précédent.
3.9	MASTER RESET		<p>REINITIALISATION DU MAÎTRE:</p> <ol style="list-style-type: none"> 1. Pressez le bouton TUNE +/TUNE - pour choisir MASTER RESET. 2. Pressez le bouton POWER/ENTER pour confirmation.
			<p>REINITIALISATION DU MAITRE:</p> <ol style="list-style-type: none"> 1. Le ART7 demandera, « Etes vous sûr de vouloir rétablir les réglages par défaut d'usine? » 2. Choisir « YES » pour rétablir tous les réglages par défaut d'usine. Pressez « No » pour annuler. 3. Pressez le bouton TUNE +/TUNE - pour choisir « YES/NO ». 4. Pressez le bouton POWER/ENTER pour confirmation. 5. Pressez MENU pour revenir au menu précédent sans entamer la Réinitialisation du Maître.

Table 5: Configuration du réveil matin





Article	Page Menu	Affichage	Description
4.1	ALARM SOUND- ING		SONNERIE DU REVEIL, EN ATTENTE: 1. Lorsque le ART7 est en mode d'attente, si le réglage de l'heure du réveil égale l'heure de la radio actuelle, il sonne automatiquement. 2. Pressez le bouton POWER/ENTER pour revenir au mode d'attente.
			SONNERIE DE REVEIL, AUDIO: 1. Lorsque le ART7 est en mode audio (Buzzer/FM/AM), si le réglage de l'heure du réveil égale l'heure de la radio actuelle, il sonne automatiquement. 2. Pressez le bouton POWER/ENTER pour revenir au mode audio.
4.2	ALARM PRIOR- ITY		PRIORITE A LA SONNERIE DU REVEIL: 1. Priorité du réveil: Réveil 1, Réveil 2. 2. La période Snooze est réglée en intervalles de 7 minutes jusqu'à ce que l'utilisateur presse le bouton POWER/ENTER pour revenir au mode d'attente. 2. Si l'un des réveils a sonné et est en mode SNOOZE le deuxième réveil va interrompre toujours la mode SNOOZE.
4.3	SNOOZE		SNOOZE: 1. Pressez le bouton SNOOZE pour mettre le réveil en sourdine. 2. L'intervalle de l'heure de Snooze est toutes les 7 minutes. 3. Pressez le bouton POWER/ENTER pour revenir au mode d'attente.
4.4	ALARM SOURCE SELECTION & VOLUME RAMP UP		Sélection de source du réveil: FM/AM Si vous voulez régler en FM/AM, le ART7 va jouer la dernière source de musique ou la dernière station pour sonner le réveil et le volume augmentera de 0% jusqu'au niveau de volume réglé par l'utilisateur.

Table 6: Configuration de stations prérégées

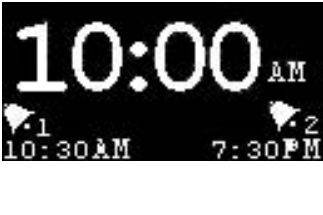

Article	Page Menu	Affichage	Description
5.1	PRESET		<p>DES PREREGLES FM /AM SUR LA TELECOMMANDE:</p> <p>Pressez et maintenez un bouton 1 à 10 pour mettre un préréglé en mémoire. Lorsqu'il est mis en mémoire le ART7 va afficher MEMORY (1-10).</p>
5.2	RECALL		<p>RAPPELER UNE STATION PREREGLEES DEPUIS LA TELECOMMANDE :</p> <p>Pressez le bouton 1-10 sur la télécommande pour rappeler une station prérégée.</p>
5.3	MY FAVORITE PRESET/ RECALL		<p>MON REGLAGE DE PREREGLE FAVORIS:</p> <ol style="list-style-type: none"> 1. Pressez le bouton PLAY/PAUSE pendant qu'on est en mode AM ou FM pour entrer dans le menu des favoris. 2. Pressez le bouton TUNE +/TUNE - pour sélectionner un numéro. 3. Pressez le bouton POWER/ENTER pour rappeler une station prérégée. 4. Pressez et maintenez le bouton POWER/ENTER pour mettre une station prérégée en mémoire. 5. Pressez le bouton PLAY/PAUSE pour sortir du menu des favoris.

Table 7: Configuration de balisage de iTunes

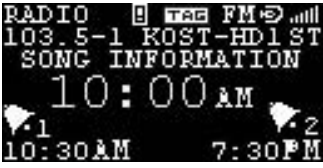



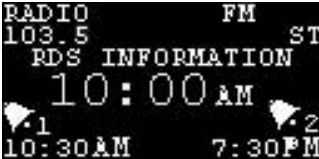
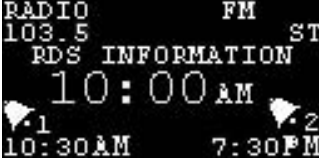

Article	Page Menu	Affichage	Description
6.1	iTunes Tagging - STORAGE		MISE EN MEMOIRE REUSSIE DES BALISES A ART7: L'icône  se montre sur l'écran lorsque le iPod est branché. L'icône  se montre sur l'écran lorsque la fonction balise est soutenue.
			1. Pressez le bouton TAG pour initier la fonction iTunes Tagging (vous pouvez baliser jusqu'à 100 chansons). 2. Chaque balise est dégagée après qu'elle soit envoyée à l'iPod (lorsque le iPod est amarré à l'ART7).
			3. « Tag Already Stored » se montre dans l'affichage lorsqu'une balise pour la chanson sélectionnée existe déjà.
6.2	iTunes Tagging - INSUFFICIENT DATA		MESSAGE ECHOU DE LA MISE EN MEMOIRE DES BALISES A L'ART7: 1. « Not enough information... » se montre sur l'écran lorsque le iTag échoue à cause de l'insuffisance des données récupérées depuis la station.
			2. « Tag cannot be stored » se montre sur l'écran lorsque le bouton iTag est pressé alors qu'on ne reçoit pas une station de radio HD.
6.3	iTunes Tagging - TAG SENT TO iPod		MISE EN MEMOIRE REUSSIE DES BALISES A L'IPOD : Le nombre des Balises transférées à l'iPod est affiché sur l'écran.

Table 7: Configuration de balisage de iTunes

Article	Page Menu	Affichage	Description
6.4	iTunes Tagging - Tag Full		MESSAGE COMPLET DE BALISE: « Unable to store tag » se montre sur l'écran lorsque la mémoire des balise est pleine.
6.5	iPod Tag Feature Not Support		MESSAGE DE NON-SOUTIEN DES BALISES ITUNES POUR L'IPOD: « Not supported... » se montre sur l'écran lorsque votre iPod ne soutien pas la fonction de balisage de l'iPod (Voir « TABLEAU DE COMPATIBILITE » à la page 68).

DEPANNAGE

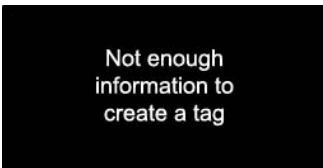
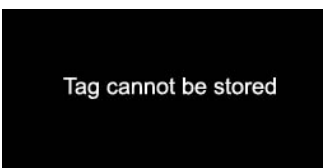
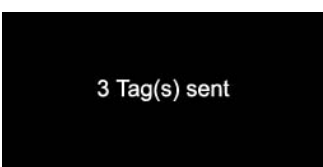
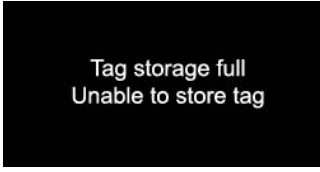
S'il y a des éléments qui manque ou sont endommagés, ou si ART7 n'opère pas, notifiez immédiatement votre concessionnaire. Nous recommandons que vous gardiez votre carton et matériau d'emballage originels au cas où vous auriez besoin d'expédier l'appareil dans l'avenir. Prenez contact avec Audiovox Consumer Service Center.

Table 8: iTunes Tagging Setup

Symptôme	Cause fondamentale	Que faire?
ART7 ne s'allume pas	<ul style="list-style-type: none"> Le câble d'alimentation AC n'est pas bien branché La puissance n'est pas disponible à la sortie murale Interrupteur manuel n'est pas allumé Bouton puissance n'est pas allumé 	<ul style="list-style-type: none"> Vérifiez que le câble d'alimentation AC est bien branché. Vérifiez que le fusible/ disjoncteur chez vous est éteint. Vérifiez que l'interrupteur manuel sur le panneau d'arrière est allumé. Pressez le bouton puissance pour voir si l'affiche s'allume.
Pas de Son	<ul style="list-style-type: none"> Des câbles audio ne sont pas branchés Volume est en baisse; - MUTE- est affiché sur l'écran ART7 n'est pas allumé Appareil auxiliaire branché à l'entrée AUX a le volume trop bas ou éteint. 	<ul style="list-style-type: none"> Vérifiez que les câbles audio sont bien branchés. Appuyez sur Mute; faites monter le volume Pressez le bouton puissance pour mettre l'appareil en marche. Augmentez le volume de l'appareil auxiliaire branché à l'entrée AUX jusqu'à ce qu'un son soit entendu; assurez-vous que la source externe est « On ».
La télécommande ne fonctionne pas	<ul style="list-style-type: none"> La télécommande utilisée de trop loin Des piles ne sont pas bien installées dans la télécommande. Des piles sont épuisées. Ongle d'isolement installé 	<ul style="list-style-type: none"> Approchez la télécommande vis à vis de l'ART7. Assurez-vous que les piles soient bien installées. Changez les piles dans la télécommande. Enlevez l'onglet d'isolement en plastique près de la pile.
iPod ne joue pas	iPod n'est pas bien amarré dans l'ART7	Assurez vous que les adaptateurs corrects sont utilisés pour votre iPod et vérifiez les branchements.
Réception FM de mauvaise qualité	<ul style="list-style-type: none"> L'antenne FM n'est pas bien installée Des facteurs environnementaux donnent une qualité de réception mauvaise 	<ul style="list-style-type: none"> Vérifiez que l'antenne FM est bien branchée ou bien faites déplacer l'antenne pour avoir une meilleure réception. Vous pouvez être placé dans une région avec des signaux FM faibles.

Table 8: iTunes Tagging Setup

Symptôme	Cause fondamentale	Que faire?
Réception AM de mauvaise qualité	<ul style="list-style-type: none"> Antenne AM n'est pas bien installée Des facteurs environnementaux peuvent être la cause d'une réception AM de mauvaise qualité 	<ul style="list-style-type: none"> Vérifiez que l'antenne AM est bien branchée ou bien essayez de déplacer l'antenne afin d'avoir une meilleure réception. Vous pouvez être placé dans une région où les signaux AM sont faibles.
Réception de Radio HD instable	La qualité faible de la réception FM affecte la réception HD Radio aussi.	La réception HD Radio exige une bonne réception FM.
Pas de chansons dans la liste des balises	<ul style="list-style-type: none"> Des balises ont été transférées à l'iPod Pas de fonction balisage disponible 	<ul style="list-style-type: none"> Elles peuvent avoir été transférée à votre iPod lorsque celui-ci s'est amarré. La liste est effacée lorsque les balises sont transférées à un iPod. Vérifiez l'icône Tag affichée sur l'écran. La réception HD Radio est exigée pour obtenir l'information TAG.

SPECIFICATIONS

- Puissance de sortie moyenne (R.M.S): 10W (5W x 2)
- Pilote: 2.5 inch Pilote à gamme pleine
- Résistance: 4 ohms
- Réponse en fréquence: 65Hz ~ 20kHz
- Alimentation: AC 120V/60Hz 25W
- Protégé magnétiquement: NON
- Dimensions (W x H x D): 377 x 263 x 85 mm

GARANTIE LIMITEE D'UN AN

AUDIOVOX CORPORATION (la Société) garantit à l'acheteur originel auprès du détaillant de ce produit que si ce produit ou une partie quelconque de ce produit, dans des conditions d'utilisation normale, s'avèrent défectueux en matériau ou l'artisanat, dans un an après la date d'achat d'origine, de tels défauts seront réparés ou remplacés par un produit neuf ou reconditionné (à la discrétion de la Société) sans charge pour les pièces défectueuses ni pour le travail de réparation. Pour obtenir réparation ou remplacement dans des termes de cette garantie, veuillez prendre contact avec Audiovox au numéro de téléphone donné ci-dessous. .

Cette Garantie ne s'étend pas à l'élimination des parasites de voiture ou bruit du moteur; à la correction des problèmes d'antenne, aux coûts d'installation, d'enlèvement ou de réinstallation de ce produit, ou des endommagements aux bandes, disques compacts, accessoires ou des systèmes électriques de la voiture. Cette garantie ne s'applique pas à un produit ou une partie quelconque du produit qui, dans l'avis de la Société, a souffert ou a été endommagé par la modification, installation incorrecte, mauvaise manipulation, usage abusif, négligence, accident ou par l'enlèvement ou défiguration du numéro de série d'usine/code à barres ou des marquages. LA MESURE DE LA RESPONSABILITE DE LA SOCIETE SE LIMITE A LA REPARATION OU REMPLACEMENT MENTIONNES CI-DESSUS ET, EN AUCUN CAS, LA RESPONSABILITE DE LA SOCIETE N'EXCEDERA LE PRIS D'ACHAT PAYE PAR L'ACHETEUR POUR CE PRODUIT. .

Cette garantie tient lieu de toutes les garanties ou responsabilités expresses. TOUTE GARANTIE IMPLIQUEE, Y COMPRISE TOUTE GARANTIE IMPLIQUEE DE MARCHANDABILITE, SERA LIMITEE A LA DUREE DE CETTE GARANTIE ECRITE. TOUT ACTION POUR LA RUPTURE DE TOUTE GARANTIE CI-PRESENT Y COMPRIS TOUTE GARANTIE IMPLIQUEE DE MARCHANDABILITE DOIT ETRE PORTEE DANS UNE PERIODE D'UN AN DE LA DATE D'ACHAT ORIGINELLE. EN AUCUN CAS LA SOCIETE NE SERA RESPONSABLE POUR DES DOMMAGES ACCESSOIRES OU INDIRECTS POUR LA RUPTURE DE CETTE OU TOUT AUTRE GARANTIE, EXPRESSE OU IMPLIQUEE, DU TOUT. Personne, y compris un représentant de la société n'est autorisée à assumer de la part de la Société aucune responsabilité autre que celle exprimée par la présente par rapport à la vente de ce produit.

Certains états ne permettent pas de limitations sur la durée d'une garantie impliquée ou l'exclusion ou la limitation des dommages accessoires et indirects, alors les limitations et exclusions ci-dessus peuvent ne pas s'appliquer à vous. Cette garantie vous donne des droits spécifiques et vous pouvez avoir d'autres droits qui varieront d'état en état.

U.S.A: 1-800-323-4815

CANADA: Appelez 1-800-323-4815 pour l'emplacement d'une station de garantie desservant votre région.

Audiovox Electronics Corporation
150 Marcus Blvd
Hauppauge, New York 11788

© 2009 Audiovox Electronics Corporation
Acoustic Research is a registered trademark of
Audiovox Electronics Corporation.

PRINTED IN CHINA.

www.acoustic-research.com

V1.0

Free Manuals Download Website

<http://myh66.com>

<http://usermanuals.us>

<http://www.somanuals.com>

<http://www.4manuals.cc>

<http://www.manual-lib.com>

<http://www.404manual.com>

<http://www.luxmanual.com>

<http://aubethermostatmanual.com>

Golf course search by state

<http://golfingnear.com>

Email search by domain

<http://emailbydomain.com>

Auto manuals search

<http://auto.somanuals.com>

TV manuals search

<http://tv.somanuals.com>