



www.philips.com

4222.002.7501.2



Register your product and get support at
www.philips.com/welcome

HF3490



PHILIPS

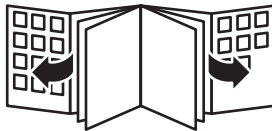

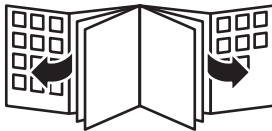

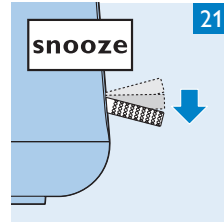
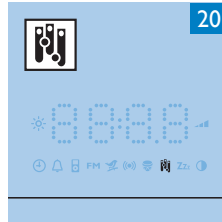
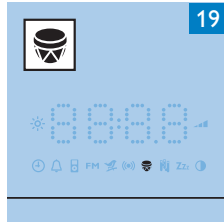
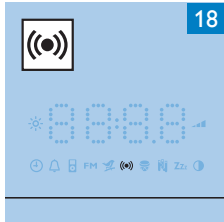
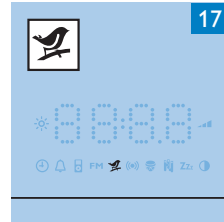
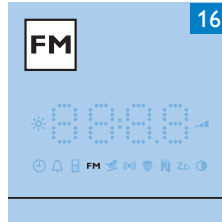
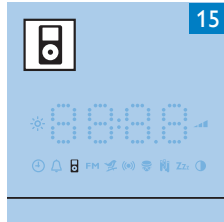
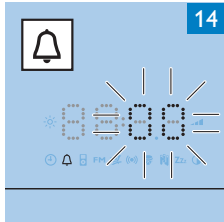
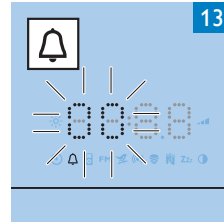
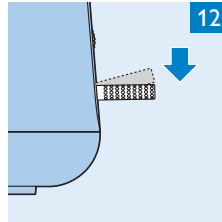
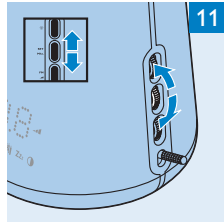
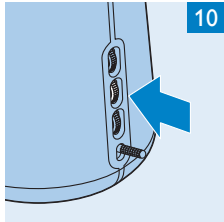
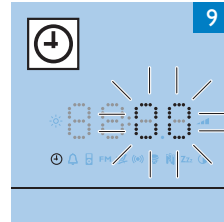
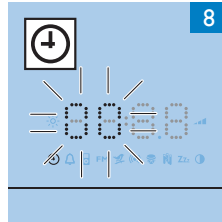
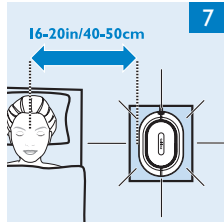
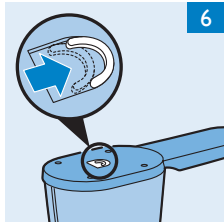
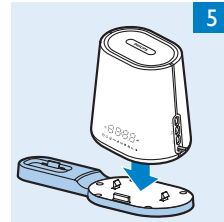
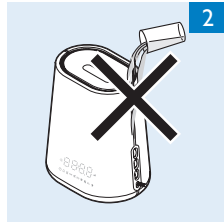
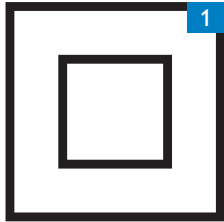

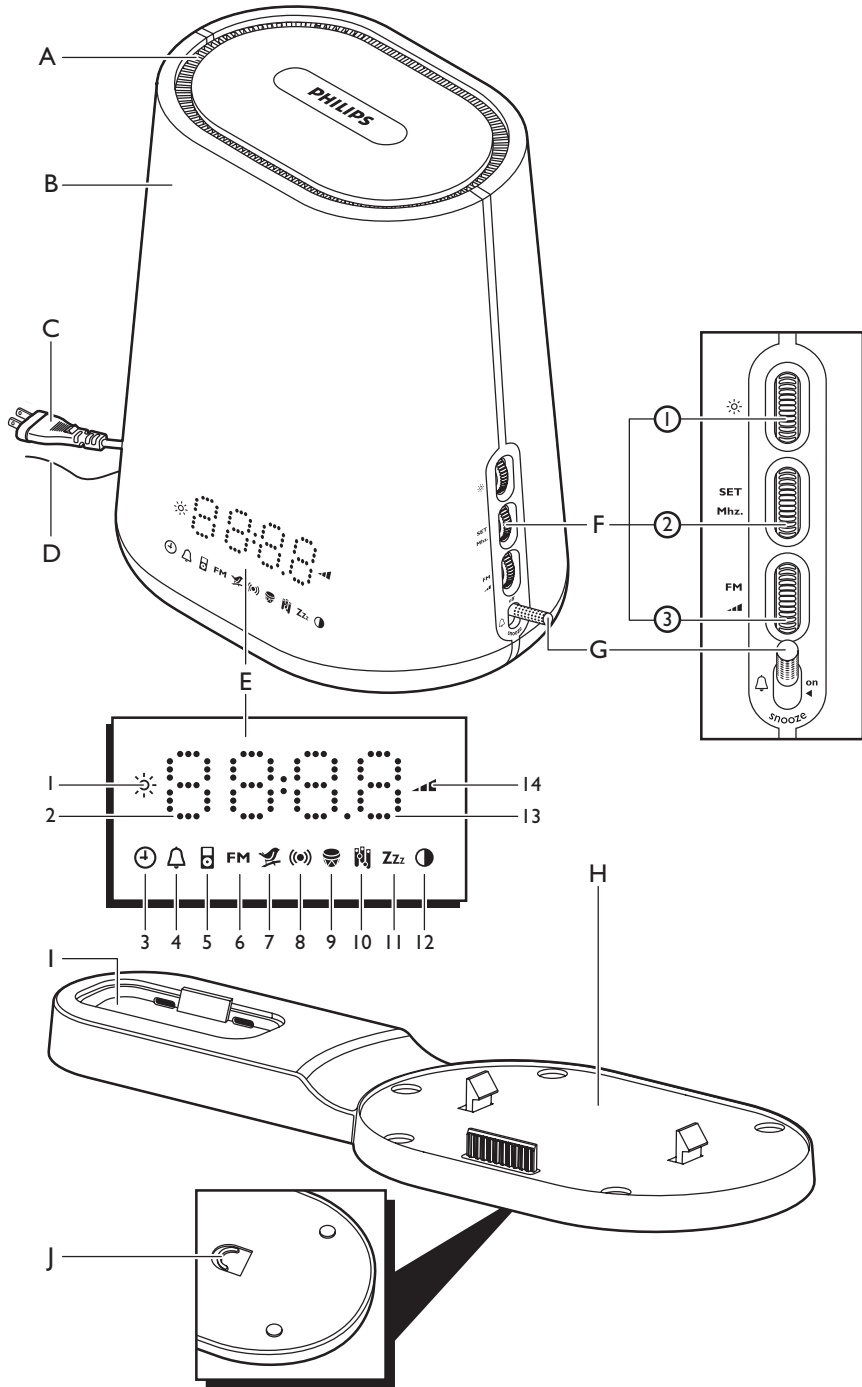





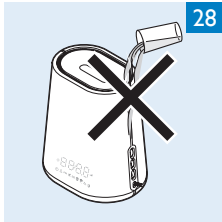
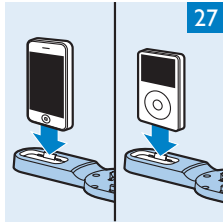
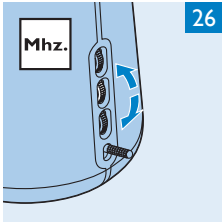
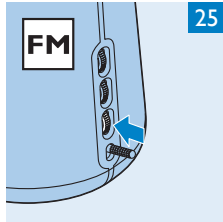
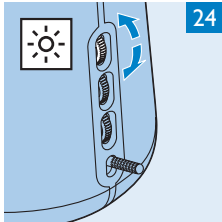
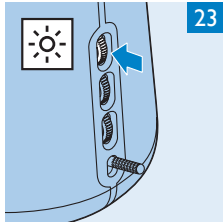
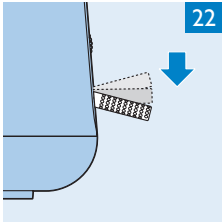

ENGLISH 8
ESPAÑOL 19
FRANÇAIS (CANADA) 31

HF3490

IMPORTANT SAFETY INSTRUCTIONS

- This portable light has a polarized plug (one blade is wider than the other) as a feature to reduce the risk of electric shock. This plug will fit in a polarized outlet only one way. If the plug does not fit fully in the outlet, reverse the plug. If it still does not fit, contact a qualified electrician. Never use with an extension cord unless the plug can be fully inserted. Do not alter the plug.
- Read this user manual carefully before you use the appliance and save it for future reference.
- This appliance is double insulated according to Class II (Fig. 1).
- When using an electric appliance, basic precautions should always be followed, including the following:

Danger

- Water and electricity are a dangerous combination. Do not use this appliance in wet surroundings (e.g. in the bathroom or near a shower or swimming pool).
- Do not let water run into the appliance or spill water onto the appliance (Fig. 2).

Warning

- Check if the voltage indicated on the appliance corresponds to the local voltage before you connect the appliance.
- The appliance is suitable for voltages of 110V to 230V and frequencies of 50Hz to 60Hz.
- If the power cord is damaged, do not use the appliance. Call 1-866-832-4361 for assistance.
- Close supervision is necessary when this appliance is used by, or near children or invalids.
- Children should be supervised to ensure that they do not play with the appliance.
- This appliance is for indoor use only (Fig. 3).

Caution

- Do not drop the appliance or expose it to heavy shocks.
- Place the appliance on a stable, level and non-slippery surface.
- Do not use the appliance at room temperatures lower than 50°F/10°C or higher than 95°F/35°C.
- Make sure the vents in the top and in the bottom of the appliance remain open during use.
- Never use the appliance if the lamp housing or top cover is damaged, broken or missing.
- To prevent possible damage to the cord, do not wrap the cord around the appliance.
- Consult your doctor before you start using the appliance if you have suffered from or are suffering from serious depression.
- Do not use this appliance as a means to reduce your hours of sleep. The purpose of this appliance is to help you wake up more easily. It does not diminish your need for sleep.
- The appliance has no on/off switch. To disconnect the appliance from the power source, remove the plug from the wall outlet.
- Use this appliance for its intended household use as described in this manual. Do not use attachments not recommended by Philips Electronics North America Corporation.

SAVE THESE INSTRUCTIONS

General

- This appliance allows you to choose the light intensity level you want to wake up to (see section 'Using the lamp', chapter 'Using the appliance').
- If you often wake up too early or with a headache, reduce the light level.

- If you share a bedroom with someone else, this person may unintentionally wake up from the light of the appliance, even though this person is further removed from the appliance. This is the result of differences in light sensitivity between people.

FCC Information

- This device generates and uses radio frequency (RF) energy, and if not installed and used properly, this equipment may cause interference to radio and television reception. These rules are designed to provide reasonable protection against radio and television interference in a residential installation. However, there is no guarantee that interference will not occur in particular installations. If this equipment does cause interference to radio or television reception (which you can determine by unplugging the unit), try to correct the interference by one or more of the following measures: Reorient the receiving antenna (that is, the antenna for the radio or television that is "receiving" the interference). Move the unit away from the equipment that is receiving interference. Plug the unit into a different wall outlet so that the unit and the equipment receiving interference are on different branch circuits. If these measures do not eliminate the interference, please consult your dealer or an experienced radio/television technician for additional suggestions. Also, the Federal Communications Commission has prepared a helpful booklet, "How To Identify and Resolve Radio TV Interference Problem". This booklet is available from the U.S. Government Printing Office, Washington, DC 20402. Please specify stock number 004-000-00345-4 when ordering copies. This equipment has been type-tested and found to comply with the specifications in Subpart J of Part 15 of FCC Rules.

Introduction

Congratulations on your purchase and welcome to Philips! To fully benefit from the support that Philips offers, register your product at www.philips.com/welcome.

The Philips Wake-up Light helps you wake up more pleasantly. The light intensity of the lamp gradually increases to the set level in the 30 minutes before the set wake-up time. The light gently prepares your body for waking up at the programmed time. To make waking up an even more pleasant experience, you can use natural wake-up sounds, the FM radio or even music from your own iPod/iPhone. The Wake-up Light can be used as a speaker for your iPod/iPhone, which is charged automatically when it is connected to the Wake-up Light. You can use the dusk simulation function to have the Wake-up Light dim the light and sound gradually before they are completely switched off at the time you set.

Note: Only the HF3490 supports the iPod/iPhone function. The iPod/iPhone function is not supported by other Philips Wake-up Lights.

The effects of the Wake-up Light

The Philips Wake-up Light gently prepares your body for waking up during the last half hour of sleep. In the early morning hours our eyes are more sensitive to light than when we are awake. During that period the relatively low light levels of a simulated natural sunrise prepare our body for waking up and getting alert. People who use the Wake-up Light wake up more easily, have a better overall mood in the morning and feel more energetic. Because the sensitivity to light differs per person, you can set the light intensity of your Wake-up Light to a level that matches your light sensitivity for an optimal start of the day.

For more information about the Wake-up Light, see www.philips.com.

General description (Fig. 4)

- A Vents
- B Lamp housing
- C Power cord
- D Antenna
- E Display
- 1 Light symbol
- 2 Hour indication of clock time/alarm time
- 3 Clock time symbol
- 4 Alarm symbol
- 5 iPod/iPhone symbol
- 6 Radio symbol
- 7 'Birds' sound symbol
- 8 'Beep' sound symbol
- 9 'African jungle' sound symbol
- 10 'Wind chimes' sound symbol
- 11 Dusk simulation symbol
- 12 Display brightness symbol
- 13 Minute indication of clock/alarm time
- 14 Sound level symbol
- F Dials on the side of the appliance
 - 1 Top dial: light on/off and light intensity
 - 2 Middle dial: menu and radio frequency
 - 3 Bottom dial: radio on/off and volume
- G Control lever with 'alarm off', 'alarm on' and 'snooze' positions
- H Base
- I iPod/iPhone docking station
- J Release slide

Preparing for use**Installing the appliance**

Note: You can also use the Wake-up Light without the base. You only have to install the base when you want to use the Wake-up Light in combination with your iPod/iPhone.

- 1** Hold the Wake-up Light above the base.

Note: Make sure that the iPod/iPhone station is on the left side of the Wake-up Light.

- 2** Align the holes in the bottom of the Wake-up Light with the pins on the base. Then push the Wake-up Light onto the pins ('click') (Fig. 5).

- To remove the base, remove iPod/iPhone, turn the Wake-up Light upside down and push the release slide on the bottom of the base in the direction of the arrow. Then pull the base off the Wake-up Light (Fig. 6).

- 3** Place the Wake-up Light 16-20in/40-50cm from your head, for example on a bedside table (Fig. 7).

- 4** Put the plug in the wall outlet.

- The hour indication on the display starts flashing to indicate that you have to set the clock time (Fig. 8).

Setting the clock time

You cannot use the Wake-up Light until you have set the clock time.

- 1 When the hour indication on the display flashes, move the middle dial up or down to select the hour.
- 2 Press the middle dial gently and release it to confirm.
 - ▶ The minute indication starts flashing (Fig. 9).
- 3 Move the middle dial up or down to select the minutes.
- 4 Press the middle dial gently and release it to confirm.
 - ▶ The appliance leaves the menu and the display shows the set clock time.
 The appliance is now ready for use.

Note: Every time you remove the plug from the wall outlet for more than approximately 15 minutes, you have to set the clock time again by following steps 1 to 4 above.

Note: To change the set clock time when the plug is still in the wall outlet, press the middle dial gently two times to enter the menu for setting the clock time. You are in the menu when the hour indication flashes. Then follow steps 1 to 4 above.

Using the appliance

Use this appliance for its intended household use as described in this manual.

Top and bottom dials

- With the top dial you can switch the lamp on or off and set the light intensity (see section 'Using the lamp' in this chapter).
- With the bottom dial you can switch the radio on or off and set the volume (see section 'Radio/ volume' in this chapter).

Note: Press the dial gently and release it to switch on or off the light (top dial) or radio (bottom dial) and move the dial up or down to change the light intensity (top dial) or volume level (bottom dial).

Middle dial

The middle dial allows you to choose various functions from the menu. These functions appear in the menu in the following order:

- Clock time
- Alarm time
- Alarm sound
- Dusk simulation function
- Display brightness function

You can operate the middle dial in the following way:

- 1 Press the middle dial gently and release it to enter the menu (Fig. 10).

Do not press the dial too hard. If you do, the dial does not work.

- 2 Move the middle dial up or down to select a function (Fig. 11).
- 3 Press the middle dial gently and release it to enter this function.
- 4 Move the middle dial up or down to select an option in this function.
- 5 Press the middle dial gently and release it to confirm.

If you do not operate the dial for 5 seconds when you are in the menu, the appliance automatically leaves the menu and displays the clock time again.

Setting the alarm

To set the alarm, you choose an alarm time and the type of sound you want to wake up to. The alarm is set when the alarm symbol and the alarm sound symbol are visible on the display.

Note: You can set the light intensity by moving the top dial up or down and you can set the alarm volume by moving the bottom dial up or down. If you do not want to wake up to the lamp or to a sound, select a light intensity or volume level of 0 (shown on the display as 'OFF'). See sections 'Using the lamp' and 'Radio/volume' in this chapter.

Tip: When you use the appliance for the first time, set the light intensity to 20. The moment you wake up, check which light intensity level the appliance has reached by slightly moving the top dial up or down. When you do this, the current alarm light intensity level appears on the display. Set the alarm light intensity to this level for the next day.

- 1** Push the control lever down to the middle position to switch on the alarm (Fig. 12).
 - ▶ The hour indication of the alarm time flashes (Fig. 13).
 - ▶ To adjust the alarm time, follow steps 2 to 5 below. If the alarm time is correct, just wait a few seconds.

- 2** Move the middle dial up or down to select the hour.

Note: You can only do this when the hour indication flashes. If this is not the case, push the control lever up and down again to enter the alarm time function.

Note: You can also use the middle dial to select the alarm time function and set the alarm time (see section 'Middle dial' in this chapter).

- 3** Press the middle dial gently and release it to confirm.
 - ▶ The minute indication of the alarm time starts to flash (Fig. 14).

- 4** Move the middle dial up or down to select the minutes.

- 5** Press the middle dial gently and release it to confirm or wait for a few seconds.
 - ▶ The appliance leaves the menu and the display shows the clock time.

The alarm time is now set.

Switching off the alarm

To switch off the alarm, push up the control lever to the top position.

Note: The lamp stays on. Press the top dial gently and release it to switch off the lamp.

Note: The alarm (sound and/or light) automatically switches off after 90 minutes.

Setting the alarm sound

Follow steps 1 to 5 in section 'Middle dial' in this chapter:

You can choose one of the following sounds:

- Music from your iPod/iPhone (see section 'Using your iPod/iPhone as alarm sound' below) (Fig. 15).
- Radio (Fig. 16)
- Birds (Fig. 17)
- Beep (Fig. 18)
- African jungle (Fig. 19)
- Wind chimes (Fig. 20)

Using your iPod/iPhone as alarm sound

- 1** Place your iPod or iPhone in the iPod/iPhone station.
- 2** Select a wake-up song (or album/playlist) on your iPod/iPhone.
 - ▶ This song starts playing.

- 3 Set your iPod/iPhone to pause position or switch it off.
- ▶ When you have selected your iPod/iPhone as alarm sound, the paused song starts playing at the set alarm time.

Note: If the iPod/iPhone is unable to play the selected song, you hear the bird alarm sound of the Wake-up Light at the set alarm time.

Snoozing

- 1 Gently push down the control lever to the bottom position when the alarm goes off (Fig. 21).
- ▶ The light continues to be on at the selected intensity level, but the alarm sound stops. After 9 minutes, the wake-up sound is automatically played again.

Note: The 9-minute snooze time is fixed. This time cannot be adjusted.

Note: If you push down the control lever with too much force, it may jump back to off position.

Alarm demonstration

If you want to get a quick demonstration (60 seconds) of the gradually increasing light level and sound level, activate the test function of the appliance.

- 1 Push the control lever down to the bottom position for a few seconds until TEST appears on the display (Fig. 22).
- 2 Push the control lever down again to stop the demonstration.

Note: The appliance continues to run the alarm demonstration until you push down the control lever again. The test automatically stops after 9 hours.

Using the lamp

You can use the top dial to switch on the lamp as a bedside lamp and to set the light intensity.

- 1 To switch on the lamp, press the top dial gently and release it (Fig. 23).

Note: It takes approx. 1 second for the lamp to go on. This is normal, the lamp needs to heat up.

Note: The lamp does not go on when you press the top dial while the appliance is in the menu.

- 2 Move the top dial up or down to select the light intensity level you prefer (Fig. 24).

You can choose a light intensity between 1 and 20.

Note: The light intensity you have selected is automatically set as the light intensity level for the alarm as well.

- 3 To switch off the lamp, press the top dial gently and release it.

Note: You can also move the top dial up or down to check and/or select a light intensity level without pressing the top dial first.

Radio/volume

- 1 To switch on the radio, press the bottom dial gently and release it (Fig. 25).
- 2 To select the desired radio frequency manually, move the middle dial up or down (Fig. 26).

Tip: To scan radio frequencies automatically, press and hold the middle dial for approx. 2 seconds.

Tip: To make sure you get a good radio signal, fully unwind the antenna and move it around until you have found a position at which reception is best.

- 3 To switch off the radio, press the bottom dial gently and release it.

Volume

1 To set the volume, move the bottom dial up or down to select the volume level you prefer. You can choose a volume level between 1 and 20.

Note: The volume level you select is automatically set as the volume level for the alarm as well.

Note: The iPod/iPhone volume setting does not have an effect on the volume setting of the Wake-up Light speaker.

Using your iPod/iPhone with the Wake-up Light

With the base, you can use the Wake-up Light as a speaker for your iPod/iPhone. When you put the iPod/iPhone in the iPod/iPhone station, the iPod/iPhone is charged automatically.

The appliance is supplied with 4 iPod/iPhone-station adaptors to make sure that most common iPod/iPhone versions fit properly in the iPod/iPhone station.

You can use the base with the following iPods and iPhones:

- iPod nano 1G
- iPod nano 2G
- iPod nano 3G
- iPod nano 4G
- iPod Touch
- iPod Touch 2G
- iPod 5G (video) 30GB
- iPod classic 80GB/120GB
- iPod 5G (video) 60GB/80GB
- iPod classic 160GB
- iPhone
- iPhone 3G

Note: If you have an iPod/iPhone that does not fit into the iPod/iPhone station with one of the universal adaptors provided with this Wake-up Light, you can order an adaptor from Apple.

1 Place the Wake-up Light on the base (see section 'Installing the appliance' in chapter 'Preparing for use') (Fig. 5).

2 If necessary, place one of the adaptors in the iPod/iPhone station.

3 Place your iPod or iPhone in the iPod/iPhone station (Fig. 27).

- ▶ The word 'iPod' appears on the display and the iPod symbol flashes for 3 seconds.
- ▶ After 3 seconds, the word 'iPod' and the iPod symbol disappear from the display.

Note: If you have selected your iPod/iPhone as the alarm sound, the iPod symbol stays on the display.

4 To play music from your iPod/iPhone, you can operate the iPod/iPhone as you normally would. If you do not know how to use your iPod/iPhone, follow the instructions in the user manual supplied with your iPod/iPhone.

- ▶ The music on your iPod/iPhone comes out of the speaker of the Wake-up Light.
- ▶ Your iPod/iPhone is charged automatically when it is in the iPod/iPhone station.

Note: To set the music on your iPod/iPhone as alarm sound, follow the instructions in section 'Setting the alarm sound' in this chapter.

Note: The iPod/iPhone volume setting does not have an effect on the volume setting of the Wake-up Light speaker. To set the volume, move the bottom dial of the Wake-up Light up or down to select the volume level you prefer.

Note: When you have connected your iPhone to the Wake-up Light and a call comes in, the music or the radio goes out and the default ringtone of the iPhone comes out of the speaker of the Wake-up Light.

Dusk simulation function

Select the dusk simulation function if you want the light and/or the sound of the Wake-up Light to stay on and dim gradually during a set period of time (15 minutes to 2 hours) before you go to sleep. The lamp and/or sound switch off automatically after the set time.

- 1 Follow steps 1 to 5 in section 'Middle dial' in this chapter to select the dusk simulation function and to set the dusk simulation time.

Note: You can choose a time from 15 to 120 minutes (15, 30, 60, 90 or 120 minutes).

- ▶ After the set time, no matter whether only the light and/or the radio or your iPod/iPhone music are on, the appliance switches off both light and sound.

Display brightness function

Select the display brightness function if you want to adjust the brightness of the display.

- 1 Follow steps 1 to 5 in section 'Middle dial' in this chapter to select the display brightness function and to set the display brightness.

You can choose a display brightness from 1 to 4.

Cleaning and maintenance

Never use scouring pads, abrasive cleaning agents or aggressive liquids such as alcohol or acetone to clean the appliance.

Regularly remove dust from the outside of the appliance with a dry cloth.

- 1 Always unplug the appliance before you clean it.
- 2 Clean the outside of the appliance with a dry cloth.

Do not let water run into the appliance or spill water onto the appliance (Fig. 28).

This appliance has no other user-serviceable parts. For assistance, call 1-866-832-4361.

Storage

- If the appliance will not be used for an extended period of time, remove the power cord from the wall outlet and store the appliance in a safe, dry location where it will not be crushed, banged, or subject to damage.
- Do not wrap the power cord around the appliance when storing it.

Disposal

- Dispose of the appliance in accordance with local regulations.
- Your local or national recycling organizations may also have disposal information.
- For assistance, call 1-866-832-4361.

Assistance

For assistance call toll free: 1-866-832-4361 or visit our website: www.philips.com.

45-Day Money-Back Guarantee

If you are not fully satisfied with your Philips Wake-up Light, send the product back along with the original dated sales receipt and we will refund you the full purchase price.

The Wake-up Light must be shipped prepaid by insured mail, insurance prepaid, and have the original sales receipt, indicating purchase price and the date of purchase, enclosed. We cannot be responsible for lost mail. The Wake-up Light must be postmarked no later than 45 days after the

date of purchase. Philips reserves the right to verify the purchase price of the Wake-up Light and limit refunds not to exceed suggested retail price.

To obtain a Money-Back Guarantee Return Authorization form, call 1-866-832-4361. Please allow 4-6 weeks for delivery of the check.

Full Two-Year Warranty

Philips Electronics North America Corporation (USA) and Philips Electronics Ltd (Canada) warrant each new Philips product, model HF3490 against defects in materials or workmanship for a period of two years from the date of purchase, and agree to repair or replace any defective product without charge. **IMPORTANT:**This warranty does not cover damage resulting from accident, misuse or abuse, lack of reasonable care, or the affixing of any attachment not provided with the product. **NO RESPONSIBILITY IS ASSUMED FOR ANY SPECIAL, INCIDENTAL OR CONSEQUENTIAL DAMAGES.**

In order to obtain warranty service, simply call toll-free 1-866-832-4361.

In US Manufactured for: Philips Consumer Lifestyle, A Division of Philips Electronics North America Corporation, 1600 Summer Street - 5th Floor; Stamford, CT 06905-5125.

In Canada Imported for: Philips Electronics LTD, 281 Hillmount Road, Markham, Ontario L6C 2S3.

iPod is a trademark of Apple Inc., registered in the U.S. and other countries. iPhone is a trademark of Apple Inc.

Apple is not responsible for the operation of this device or its compliance with safety and regulatory standards.

PHILIPS is a Registered Trademark of Koninklijke Philips Electronics N.V.

© 2009 Philips Electronics North America Corporation

All Rights Reserved.

Troubleshooting

This chapter summarizes the most common problems you could encounter with the appliance. If you are unable to solve the problem with the information below, call 1-866-832-4361 for assistance.

Problem	Solution
---------	----------

The appliance does not work at all.	Perhaps the plug is not inserted properly in the wall outlet. Put the plug properly in the wall outlet.
-------------------------------------	---

	Perhaps there is a power failure. Check if the power supply works by connecting another appliance.
--	--

The appliance functions properly, but the lamp does not work anymore.	Perhaps the lamp has reached the end of its life. The lamp has an expected life of more than 10,000 hours (more than 7 years of normal use). The life depends on the use of the appliance. In case of heavy use, the lamp may not last as long as you expect. The lamp is not replaceable. If the lamp stops working, call 1-866-832-4361 for assistance.
---	---

The appliance becomes hot during use.	This is normal, as the appliance is heated up by the light of the lamp and the electronics.
---------------------------------------	---

The appliance does not respond when I try to press or move the dials.	Remove the plug from the wall outlet and reinsert it. If you reinsert the plug within approximately 15 minutes, the appliance remembers all settings. If you reinsert the plug after a longer period of time, the appliance remembers all settings except the time.
---	---

Problem	Solution
The lamp does not go on when the alarm goes off.	Perhaps you set a light intensity level that is too low. Increase the light intensity level.
	Perhaps you switched off the alarm by setting the control lever to the top position. To switch on the alarm, set the control lever to the middle position.
The lamp does not go on right away when I switch it on.	Perhaps the appliance is defective. Call 1-866-832-4361 for assistance.
	It takes approx. 1 second for the lamp to go on. This is normal, the lamp needs to heat up.
I do not hear the alarm sound when the alarm goes off.	It takes approx. 1 second for the lamp to go on. This is normal, the lamp needs to heat up.
	Perhaps you set a sound level that is too low. To set a higher sound level, see chapter 'Using the appliance', section 'Radio/volume'.
	Perhaps you switched off the alarm by setting the control lever to the top position.
The radio does not work.	If you selected the radio as the alarm sound, the radio may be defective. Switch on the radio after you switch off the alarm to check if the radio works. If it does not work, call 1-866-832-4361 for assistance.
	The radio may be defective. Call 1-866-832-4361 for assistance.
The radio produces a crackling sound.	Perhaps the broadcast signal is weak. Move the middle dial up or down to adjust the frequency and/or change the position of the antenna by moving it around. Make sure you have unwound the antenna completely.
The alarm went off yesterday, but it did not go off today.	Perhaps you switched off the alarm by setting the control lever to the top position.
	Perhaps you set a sound level and/or light intensity level that is too low. Set a higher sound and/or light intensity level.
	Perhaps there was a power failure that lasted more than approximately 15 minutes. In this case the appliance has remembered all settings except the clock time. The clock time therefore flashes on the display. Set the correct clock time.
The alarm did not go off 9 minutes after I pushed the control lever down to snooze.	Perhaps you pushed the control lever down with so much force that it jumped to off position.
	Perhaps you set the volume level to 0 (shown on the display as 'OFF').
The light wakes me too early.	Perhaps the light intensity level you have set is not appropriate for you. Try a lower light intensity level if you wake up too early. If light intensity 1 is not low enough, move the appliance further away from the bed.

Problem	Solution
The light wakes me too late.	Perhaps the appliance is positioned at a lower level than your head. Make sure the appliance is located at a height at which the light is not blocked by your bed, comforter/blanket or pillow. Also make sure the appliance is not placed too far away.
The lamp flashes.	Perhaps there has been a power failure. It is normal for the lamp to flash after a power failure. Perhaps the appliance is not suitable for the voltage to which it is connected. Make sure that the voltage indicated on the appliance corresponds to the local voltage.
The iPod/iPhone was not charged after I placed it in the iPod/iPhone station.	Perhaps you did not place the iPod/iPhone properly in the iPod/iPhone station. Make sure you place the iPod/iPhone correctly in the iPod/iPhone station. See chapter 'Using the appliance', section 'Using the iPod/iPhone'. Perhaps you had not placed the Wake-up Light properly on the base. Make sure you place the Wake-up Light properly on the base. Make sure that the power cord and/or the antenna are not stuck between the base and the Wake-up Light.
	Perhaps the plug of the Wake-up Light is not inserted properly in the wall outlet. Put the plug properly in the wall outlet. Perhaps there has been a power failure.
The music played by the iPod/iPhone does not come out of the speaker of the Wake-up Light.	Perhaps you did not place the iPod/iPhone properly in the iPod/iPhone station. Make sure you place the iPod/iPhone correctly on the iPod/iPhone station. See chapter 'Using the appliance', section 'Using the iPod/iPhone'. Perhaps you set a sound level that is too low. Set a higher sound level. See chapter 'Using the appliance', section 'Radio/volume'.
The alarm sound with the iPod/iPhone music did not work.	Perhaps the playlist in your iPod/iPhone is empty. Make sure you put your favorite music in the playlist. Perhaps you did not select the iPod/iPhone as the alarm sound. Select the iPod/iPhone as alarm sound when you set the alarm. See chapter 'Using the appliance', section 'Setting the alarm sound'.
The controls on iPod/iPhone did not work.	Perhaps the iPod/iPhone was not working properly. Try to restart the iPod/iPhone.

INSTRUCCIONES IMPORTANTES DE SEGURIDAD

- Este dispositivo de iluminación portátil cuenta con una clavija polarizada (una hoja es más ancha que la otra) como medida para evitar el riesgo de descargas eléctricas. Esta clavija encajará en la toma polarizada sólo en una posición. Si la clavija no entra completamente en la toma, pruebe al contrario. Si sigue sin entrar, póngase en contacto con un electricista cualificado. Nunca utilice un cable alargador a menos que la clavija encaje completamente en la toma. No modifique la clavija.
- Antes de usar el aparato, lea atentamente este manual de usuario y consérvelo por si necesitara consultarlo en el futuro.
- Este aparato tiene doble aislamiento según la Clase II (Fig. 1).
- Al utilizar un aparato eléctrico, se deben tomar precauciones básicas, incluyendo las siguientes:

Peligro

- El agua y la electricidad son una combinación peligrosa. No utilice este aparato en ambientes húmedos (por ejemplo, en el baño o cerca de una ducha o una piscina).
- No deje que entre agua en el aparato o que se derrame agua sobre el mismo (Fig. 2).

Advertencia

- Antes de enchufar el aparato, compruebe si el voltaje indicado en el mismo se corresponde con el voltaje de red local.
- El aparato es adecuado para voltajes de red de entre 110V y 230V y frecuencias de entre 50 Hz y 60 Hz.
- Si el cable está dañado, no utilice el aparato. Llame al 1-866-832-4361 para obtener ayuda.
- Es necesaria una estricta supervisión cuando el aparato sea utilizado por niños o personas con discapacidad o cerca de ellos.
- Asegúrese de que los niños no jueguen con este aparato.
- Este aparato es sólo para uso en interiores (Fig. 3).

Precaución

- No deje caer el aparato ni lo exponga a golpes fuertes.
- Coloque el aparato sobre una superficie estable, plana y no deslizante.
- No utilice el aparato a una temperatura ambiente por debajo de 10 °C o que supere los 35 °C.
- Asegúrese de que las rejillas de ventilación de la parte superior e inferior del aparato permanezcan abiertas durante el uso.
- No utilice nunca el aparato sin la carcasa de la lámpara o la cubierta superior, o si éstas están dañadas o rotas.
- Para evitar dañar el cable de red, no lo enrolle alrededor del aparato.
- Consulte a su médico antes de comenzar a utilizar el aparato si ha padecido o padece una depresión grave.
- No utilice este aparato con el fin de reducir sus horas de sueño. El propósito del mismo es ayudarlo a despertarse con mayor facilidad, pero no reduce la necesidad de sueño.
- El aparato no tiene interruptor de encendido/apagado. Para desconectarlo de la red, desenchufe la clavija de la toma de corriente.
- Utilice este aparato para el uso doméstico para el cual está destinado, tal como se describe en este manual. No use accesorios no recomendados por Philips Electronics North America Corporation.

CONSERVE ESTAS INSTRUCCIONES

General

- Este aparato le permite seleccionar el nivel de intensidad de la luz con el que desea despertarse (consulte la sección "Uso de la lámpara" del capítulo "Uso del aparato").
- Si a menudo se despierta demasiado pronto o con dolor de cabeza, reduzca el nivel de luz.
- Si comparte la habitación, la otra persona podría despertarse involuntariamente debido a la luz del aparato, incluso si se encuentra alejada del mismo. Esto se debe a las diferencias en cuanto a sensibilidad a la luz de las personas.

Información de la FCC

- Este aparato genera y utiliza la energía de la frecuencia de radio y si no está instalada o no se utiliza de forma correcta, este equipo puede provocar interferencias en la recepción de radio y televisión. Estas normas están diseñadas para evitar interferencias de radio y televisión en instalaciones residenciales. Sin embargo, no hay garantía de que esas interferencias no se vayan a producir en una instalación particular. Si este equipo provoca interferencias en la recepción de radio o televisión, las cuales se pueden detectar desenchufando el equipo, intente corregir la interferencia mediante uno o más de los siguientes procedimientos: Cambie la orientación de la antena receptora (es decir, la antena de la radio o televisión que "está recibiendo" la interferencia). Separe la unidad del equipo que está recibiendo la interferencia. Enchufe la unidad en otra toma de pared diferente de manera que ésta y el equipo que recibe la interferencia estén en circuitos diferentes. Si estas medidas no eliminan la interferencia, consulte con su proveedor o con un técnico de radio y televisión con experiencia para obtener más ayuda. Además, la Comisión Federal de Comunicaciones de EE. UU. ha preparado un libro de ayuda titulado "How To Identify and Resolve Radio TV Interference Problem" (Cómo identificar y resolver problemas de interferencias de radio y televisión). Este libro está disponible en la Oficina Gubernamental de Impresión de EE. UU., Government Printing Office, Washington, DC 20402. Especifique el número de almacenamiento 004-000-00345-4 al solicitar las copias. Se han realizado pruebas a este equipo que demuestran que cumple con las especificaciones del subapartado J del apartado 15 de las normas de la FCC.

Introducción

Enhorabuena por la compra de este producto y bienvenido a Philips. Para sacar el mayor partido de la asistencia que Philips le ofrece, registre su producto en www.philips.com/welcome. La Wake-up Light de Philips le ayuda a despertarse de forma más agradable. La intensidad de luz de la lámpara aumenta gradualmente hasta el nivel ajustado 30 minutos antes de la hora fijada para despertarse. La luz prepara suavemente el cuerpo para que se levante a la hora programada. Para que el despertar sea una experiencia aún más agradable, puede utilizar sonidos naturales, la radio FM o incluso música de su propio iPod/iPhone. La Wake-up Light se puede utilizar como altavoz del iPod/iPhone, que se carga automáticamente cuando está conectado a la Wake-up Light. Puede utilizar la función de simulación del anochecer para que la Wake-up Light atenúe la luz y el sonido gradualmente antes de que se apaguen por completo a la hora establecida.

Nota: Solamente el modelo HF3490 incorpora la función de iPod/iPhone. Los demás modelos de Wake-up Light de Philips no admiten dicha función.

Los efectos de Wake-up Light

La Wake-up Light de Philips prepara gradualmente el cuerpo para despertarse durante la última media hora del sueño. A lo largo de las primeras horas de la mañana, nuestros ojos se muestran más sensibles a la luz que cuando ya estamos despiertos. En ese período, los niveles de luz relativamente bajos de un amanecer natural simulado preparan nuestro cuerpo para despertarse y estar alerta. Las personas que utilizan la Wake-up Light se despiertan con mayor facilidad, de mejor humor por la mañana y sintiéndose más llenos de energía. Debido a que la sensibilidad a la luz varía en cada persona, puede fijar la intensidad de luz de la Wake-up Light al nivel que se ajuste a su sensibilidad para comenzar el día de una manera óptima.

Si desea más información sobre Wake-up Light, visite www.philips.com.

Descripción general (Fig. 4)

- A Rejillas de ventilación
- B Carcasa de la lámpara
- C Cable de alimentación
- D Antena
- E Pantalla
- 1 Símbolo de luz
- 2 Indicación de hora del reloj o de la alarma
- 3 Símbolo de hora del reloj
- 4 Símbolo de alarma
- 5 Símbolo del iPod/iPhone
- 6 Símbolo de radio
- 7 Símbolo del sonido "pájaros"
- 8 Símbolo del sonido "pitido"
- 9 Símbolo del sonido "selva africana"
- 10 Símbolo del sonido "carillón"
- 11 Símbolo de simulación del anochecer
- 12 Símbolo de brillo de la pantalla
- 13 Indicación de minutos del reloj o de la alarma
- 14 Símbolo de nivel de sonido
- F Controles del lateral del aparato
 - 1 Control superior: encendido/apagado e intensidad de luz
 - 2 Control intermedio: menú y frecuencia de la radio
 - 3 Control inferior: encendido/apagado y volumen de la radio
- G Palanca de control con posiciones de "alarma desactivada" (off), "alarma activada" (on) y "alarma diferida" (snooze)
- H Base
- I Estación para iPod/iPhone
- J Botón de liberación

Preparación para su uso

Instalación del aparato

Nota: También puede utilizar la Wake-up Light sin la base. Sólo tiene que instalar la base cuando desee utilizar la Wake-up Light con el iPod/iPhone.

- 1** Sujete la Wake-up Light sobre la base.

Nota: Asegúrese de que la estación para iPod/iPhone está en el lateral izquierdo de la Wake-up Light.

- 2** Alinee los orificios situados en la parte inferior de la Wake-up Light con las patillas de la base. Luego presione la Wake-up Light sobre las patillas ("clic") (Fig. 5).
 - Para quitar la base, quite el iPod/iPhone, ponga la Wake-up Light boca abajo y desplace el botón de liberación situado en la parte inferior de la base en la dirección de la flecha. A continuación, tire de la base para quitarla de la Wake-up Light (Fig. 6).
- 3** Coloque la Wake-up Light a una distancia de 40-50 cm de la cabeza, por ejemplo, sobre una mesilla de noche (Fig. 7).
- 4** Enchufe el aparato a la toma de corriente.
 - La indicación de hora comienza a parpadear en la pantalla para indicar que debe ajustar la hora del reloj (Fig. 8).

Ajuste de la hora del reloj

No podrá utilizar la Wake-up Light hasta que no haya ajustado la hora.

- 1** Cuando parpadee la indicación de la hora en la pantalla, mueva el control intermedio hacia arriba o abajo para seleccionar la hora.
- 2** Pulse el control intermedio con suavidad y suéltelo para confirmar.
 - ▶ La indicación de minutos comienza a parpadear (Fig. 9).
- 3** Mueva el control intermedio hacia arriba o abajo para seleccionar los minutos.
- 4** Pulse el control intermedio con suavidad y suéltelo para confirmar.
 - ▶ El aparato sale del menú y la pantalla muestra la hora del reloj que se ha ajustado. El aparato está listo para usar.

Nota: Cada vez que desenchufe el aparato de la toma de corriente durante más de unos 15 minutos, deberá volver a ajustar el reloj de la forma descrita anteriormente en los pasos 1 a 4.

Nota: Para cambiar la hora del reloj mientras el aparato aún está enchufado, pulse el control intermedio con suavidad dos veces para acceder al menú de ajuste de la hora. Sabrá que está en el menú cuando parpadee la indicación de la hora. A continuación, siga los pasos 1 a 4 descritos anteriormente.

Uso del aparato

Use este aparato para uso doméstico tal y como se describe en este manual.

Controles superior e inferior

- Con el control superior puede apagar o encender la lámpara y ajustar la intensidad de la luz (consulte la sección "Uso de la lámpara" en este capítulo).
- Con el control inferior puede apagar, encender o ajustar el volumen de la radio (consulte la sección "Radio/volumen" en este capítulo).

Nota: Pulse el control intermedio con suavidad y suéltelo para apagar o encender la luz (control superior) o la radio (control inferior) y mueva el control hacia arriba o abajo para cambiar la intensidad de la luz (control superior) o el nivel del volumen (control inferior).

Control intermedio

El control intermedio le permite seleccionar diversas funciones en el menú, que aparecen en el siguiente orden:

- Hora del reloj
- Hora de la alarma
- Sonido de la alarma
- Función de simulación del anochecer
- Función de brillo de la pantalla

Puede manejar el control intermedio de la siguiente forma:

- 1** Pulse el control intermedio con suavidad y suéltelo para entrar en el menú (Fig. 10).

No pulse el control con demasiada fuerza o no funcionará.

- 2** Mueva el control intermedio hacia arriba o abajo para seleccionar una función (Fig. 11).
- 3** Pulse el control intermedio con suavidad y suéltelo para entrar en la función.
- 4** Mueva el control intermedio hacia arriba o abajo para seleccionar una opción de la función.
- 5** Pulse el control intermedio con suavidad y suéltelo para confirmar.

Si no utiliza el selector de función transcurridos **5 segundos** cuando se encuentre en el menú, el aparato saldrá automáticamente del menú y volverá a mostrar la hora del reloj.

Configuración de la alarma

Para configurar la alarma, deberá seleccionar una hora para la misma y el tipo de sonido con el que desea despertarse. Si los símbolos de la alarma y el sonido de la arma aparecen en la pantalla, la alarma se ha ajustado.

Nota: Para establecer la intensidad de luz, mueva el control superior hacia arriba o abajo, y para ajustar el volumen de la alarma, mueva el control inferior hacia arriba o abajo. Si no desea despertarse con la lámpara ni con un sonido, establezca la intensidad de luz o el nivel de volumen en 0 (que se mostrará en la pantalla como "OFF"). Consulte las secciones "Uso de la lámpara" y "Radio/volumen" de este capítulo.

Consejo: Cuando utilice el aparato por primera vez, ajuste la intensidad de luz a 20. Cuando se despierte, compruebe el nivel de intensidad de luz que ha alcanzado el aparato moviendo levemente el control superior hacia arriba o abajo. Al hacerlo, el nivel actual de intensidad de luz de la alarma aparece en la pantalla. Ajuste la intensidad de luz de la alarma en este nivel para el día siguiente.

- 1** Baje la palanca de control hasta la posición intermedia para activar la alarma (Fig. 12).
 - ▶ La indicación de hora de la alarma comienza a parpadear (Fig. 13).
 - ▶ Para ajustar la hora de la alarma, siga los pasos del 2 al 5 a continuación. Si la hora de la alarma es correcta, espere unos segundos.

- 2** Mueva el control intermedio hacia arriba o abajo para seleccionar la hora.

Nota: Podrá realizar esta acción únicamente cuando la indicación de hora parpadee. Si no es así, suba y baje la palanca de control de nuevo para acceder a la función de hora de la alarma.

Nota: También puede utilizar el control intermedio para seleccionar la función de hora de la alarma y ajustarla (consulte la sección "Control intermedio" de este capítulo).

- 3** Pulse el control intermedio con suavidad y suéltelo para confirmar.
 - ▶ La indicación de minutos de la hora de la alarma comienza a parpadear (Fig. 14).

- 4** Mueva el control intermedio hacia arriba o abajo para seleccionar los minutos.

- 5** Pulse el control intermedio con suavidad y suéltelo para confirmar o espere unos segundos.
 - ▶ El aparato sale del menú y la pantalla muestra la hora del reloj.

La hora de la alarma ya está ajustada.

Desactivación de la alarma

Para desactivar la alarma, suba la palanca de control hasta la posición superior.

Nota: La lámpara se queda encendida. Pulse el control inferior con suavidad y suéltelo para apagarla.

Nota: La alarma (sonido y/o luz) se apaga automáticamente transcurridos 90 minutos.

Ajuste del sonido de la alarma

Siga los pasos 1 y 5 de la sección "Control intermedio" de este capítulo.

Puede seleccionar uno de los siguientes sonidos:

- Música del iPod/iPhone (consulte la sección "Uso del iPod/iPhone como sonido de la alarma" a continuación) (Fig. 15).
- Radio (Fig. 16)
- Pájaros (Fig. 17)
- Pitido (Fig. 18)
- Selva africana (Fig. 19)
- Carillón (Fig. 20)

Uso del iPod/iPhone como sonido de la alarma

- 1** Coloque el iPod o iPhone en la estación para iPod/iPhone.
- 2** Seleccione una canción con la que despertarse (o un álbum o lista de reproducción) en el iPod/iPhone.
 - ▶ La canción comienza a reproducirse.
- 3** Ponga el iPod/iPhone en pausa o apáguelo.
 - ▶ Cuando haya seleccionado el iPod/iPhone como sonido de la alarma, la canción que está en pausa comienza a reproducirse a la hora de la alarma establecida.

Nota: Si el iPod/iPhone no puede reproducir la canción seleccionada, oirá el sonido de pájaros de la alarma de la Wake-up Light a la hora establecida.

Alarma diferida

- 1** Baje la palanca de control hasta la posición inferior cuando la alarma se active (Fig. 21).
 - ▶ La lámpara continúa encendida con el nivel de intensidad seleccionado, pero el sonido de la alarma se detiene. Después de 9 minutos el sonido del despertador se activa de nuevo automáticamente.

Nota: El tiempo de 9 minutos de la alarma diferida es fijo y no puede ajustarse.

Nota: Si baja la palanca de control con demasiada fuerza, puede saltar de nuevo hasta la posición de desactivado.

Demostración de alarma

Si desea ver una demostración rápida (60 segundos) del nivel de luz y sonido que incrementa gradualmente, active la función de prueba del aparato.

- 1** Baje la palanca de control hasta la posición inferior durante unos segundos hasta que aparezca TEST (Prueba) en la pantalla (Fig. 22).
- 2** Baje de nuevo la palanca de control para detener la demostración.

Nota: El aparato seguirá ejecutando la demostración de la alarma hasta que vuelva a bajar la palanca de control. La prueba se detiene automáticamente después de 9 horas.

Uso de la lámpara

Puede usar el control superior para encender la lámpara y usarla como lámpara de noche o para ajustar la intensidad de la luz.

- 1** Para encender la lámpara, pulse el control superior con suavidad y suéltelo (Fig. 23).

Nota: La lámpara tarda aproximadamente 1 segundo en encenderse. Esto es normal, la lámpara necesita calentarse.

Nota: La lámpara no se enciende cuando pulsa el control superior mientras está seleccionado el menú en el aparato.

- 2** Mueva el control superior hacia arriba o abajo para seleccionar el nivel de intensidad de la luz que prefiera (Fig. 24).

Puede seleccionar una intensidad de luz entre 1 y 20.

Nota: La intensidad de luz que haya seleccionado se ajustará automáticamente como el nivel de intensidad de luz de la alarma.

- 3** Para apagar la lámpara, pulse el control superior con suavidad y suéltelo.

Nota: También puede mover el control superior hacia arriba o abajo para comprobar o seleccionar un nivel de intensidad de la luz sin tener que pulsarlo primero.

Radio/volumen

- 1** Para encender la radio, pulse el control inferior con suavidad y suéltelo (Fig. 25).
- 2** Para seleccionar la frecuencia de radio deseada, mueva el control intermedio hacia arriba o abajo (Fig. 26).

Consejo: Para buscar las frecuencias de radio automáticamente, mantenga pulsado el control intermedio durante unos 2 segundos.

Consejo: Para asegurarse de que obtiene una buena señal de radio, desenrolle completamente la antena y muévela hasta que encuentre la posición en la que la recepción sea óptima.

- 3** Para apagar la radio, pulse el control inferior con suavidad y suéltelo.

Volumen

- 1** Para ajustar el volumen, mueva el control inferior hacia arriba o abajo y seleccione el nivel de volumen que prefiera.

Puede seleccionar un nivel de volumen entre 1 y 20.

Nota: El nivel de volumen que seleccione se ajustará automáticamente como el nivel de volumen de la alarma.

Nota: El ajuste de volumen del iPod/iPhone no tiene ningún efecto sobre el ajuste de volumen del altavoz de la Wake-up Light.

Uso del iPod/iPhone con la Wake-up Light

Con la base puede utilizar la Wake-up Light como altavoz para el iPod/iPhone. Cuando coloque el iPod/iPhone en su estación, éste se carga automáticamente.

El aparato incluye 4 adaptadores de estación para iPod/iPhone, de modo que las versiones de iPod/iPhone más comunes encajen correctamente en la estación para iPod/iPhone.

Puede usar la base con los siguientes modelos de iPod y iPhone:

- iPod nano 1G
- iPod nano 2G
- iPod nano 3G
- iPod nano 4G
- iPod touch
- iPod touch 2G
- iPod 5G (vídeo) 30 GB
- iPod classic 80 GB/120 GB
- iPod 5G (vídeo) 60 GB/80 GB
- iPod classic 160 GB
- iPhone
- iPhone 3G

Nota: Si dispone de un iPod/iPhone que no encaja en la estación para iPod/iPhone con uno de los adaptadores universales que se incluyen con esta Wake-up Light, puede solicitar un adaptador a Apple.

- 1** Coloque la Wake-up Light en la base (consulte la sección “Instalación del aparato” del capítulo “Preparación para su uso”) (Fig. 5).
- 2** Si fuera necesario, coloque uno de los adaptadores en la estación para iPod/iPhone.
- 3** Coloque el iPod o iPhone en la estación para iPod/iPhone (Fig. 27).
 - ▶ La palabra “iPod” aparece en la pantalla y el símbolo del iPod parpadea durante 3 segundos.
 - ▶ Transcurridos 3 segundos, la palabra “iPod” y el símbolo del iPod desaparecen de la pantalla.

Nota: Si ha seleccionado el iPod/iPhone como el sonido de la alarma, el símbolo del iPod permanecerá en la pantalla.

- 4** Para reproducir música del iPod/iPhone, use el iPod/iPhone como lo hace normalmente. Si no sabe usar el iPod/iPhone, siga las instrucciones de su manual de usuario.
- ▶ La música del iPod/iPhone se reproduce a través del altavoz de la Wake-up Light.
 - ▶ El iPod/iPhone se carga automáticamente cuando está colocado en la estación para iPod/iPhone.

Nota: Para establecer la música del iPod/iPhone como sonido de la alarma, siga las instrucciones de la sección "Ajuste del sonido de la alarma" de este capítulo.

Nota: El ajuste de volumen del iPod/iPhone no tiene ningún efecto sobre el ajuste de volumen del altavoz de la Wake-up Light. Para ajustar el volumen, mueva el control inferior de la Wake-up Light hacia arriba o abajo y seleccione el nivel de volumen que prefiera.

Nota: Cuando tiene conectado el iPhone a la Wake-up Light y recibe una llamada, la música o la radio se apagan y el tono de llamada predeterminado del iPhone suena a través del altavoz de la Wake-up Light.

Función de simulación del anochecer

Seleccione la función de simulación del anochecer si desea que la luz y/o el sonido de la Wake-up Light permanezcan encendidos y se atenúen gradualmente durante un periodo de tiempo establecido (de 15 minutos a 2 horas) antes de irse a dormir. La lámpara y/o el sonido se apagan automáticamente una vez que transcurre el tiempo establecido.

- 1** Siga los pasos del 1 al 5 de la sección "Control intermedio" de este capítulo para seleccionar la función de simulación del anochecer y la hora de la misma.

Nota: Puede seleccionar un periodo de tiempo de 15 a 120 minutos (15, 30, 60, 90 ó 120 minutos).

- ▶ Una vez transcurrido el tiempo establecido, independientemente de si la luz y/o la radio o la música del iPod/iPhone están encendidas, el aparato apaga tanto la luz como el sonido.

Función de brillo de la pantalla

Seleccione la función de brillo de la pantalla si desea ajustarlo.

- 1** Siga los pasos del 1 al 5 de la sección "Control intermedio" de este capítulo para seleccionar la función de brillo de la pantalla y ajustarla.

Puede elegir entre cuatro niveles de brillo de la pantalla (del 1 al 4).

Limpieza y mantenimiento

No utilice estropajos, agentes abrasivos ni líquidos agresivos, como gasolina o acetona, para limpiar el aparato.

Limpie regularmente el polvo del exterior del aparato con un paño seco.

- 1** Desenchufe siempre el aparato antes de limpiarlo.

- 2** Limpie el exterior del aparato con un paño seco.

No deje que entre agua en el aparato o que se derrame agua sobre el mismo (Fig. 28).

El aparato no contiene otras piezas que pueda sustituir el usuario. Para obtener ayuda, llame al 1-866-832-4361.

Almacenamiento

- Si no se va a utilizar el aparato durante un periodo de tiempo prolongado, desenchúfelo de la toma de corriente y guárdelo en un lugar seguro y seco, donde no pueda ser aplastado, arañado o dañado.
- Al guardar el aparato, no enrolle el cable de corriente alrededor del mismo.

Cómo deshacerse del aparato

- Deseche el aparato según las normas locales.
- Las organizaciones locales o nacionales también pueden disponer de información sobre desechos.
- Si desea obtener ayuda, llame al teléfono: 1-866-832-4361.

Ayuda

Para obtener ayuda, llame gratuitamente al número 1-866-832-4361 o visite nuestra página Web: www.philips.com.

45 días de garantía de devolución del importe

Si no está satisfecho del todo con la Wake-up Light de Philips, devuélvanos el producto junto con el recibo con la fecha original de compra y le devolveremos el importe completo de su compra. La Wake-up Light debe enviarse por correo certificado en un paquete franqueado y asegurado; además, debe adjuntarse el recibo original de compra, con el precio y fecha de compra. No nos hacemos responsables de pérdidas en los envíos. La Wake-up Light debe enviarse en un plazo máximo de 45 días después de la fecha de compra. Philips se reserva el derecho de revisar el precio de compra de la Wake-up Light y de limitar las devoluciones para no exceder el precio de compra recomendado.

Para obtener el formulario de autorización de devolución del importe, llame al 1-866-832-4361. Le enviaremos un cheque en un plazo de 4 a 6 semanas.

Garantía completa de dos años

Philips Electronics North America Corporation (EE. UU.) y Philips Electronics Ltd (Canadá) garantizan cada nuevo producto Philips, modelo HF3490 frente a defectos de materiales o de fabricación durante un período de dos años desde la fecha de compra, y se compromete a reparar o sustituir sin cargo adicional cualquier producto defectuoso. **IMPORTANTE:** Esta garantía no cubre los daños resultantes de accidentes, del uso inapropiado o de abusos, de la falta razonable de mantenimiento ni del uso de accesorios no suministrados con el producto.

NO SE ASUME RESPONSABILIDAD ALGUNA POR DAÑOS ESPECIALES, ACCIDENTALES O INDIRECTOS.

Para disfrutar del servicio de garantía, sólo tiene que llamar gratuitamente al 1-866-832-4361.

Fabricado en EE. UU. por: Philips Consumer Lifestyle, una división de Philips Electronics North America Corporation, 1600 Summer Street - 5th Floor, Stamford, CT 06905-5125.

Importado en Canadá por: Philips Electronics LTD, 281 Hillmount Road, Markham, Ontario L6C 2S3.

iPod es una marca comercial de Apple Inc., registrada en los EE. UU y otros países. iPhone es una marca comercial de Apple Inc.

Apple no es responsable del funcionamiento de este dispositivo ni de su cumplimiento de las normas reguladoras de seguridad.

PHILIPS es una marca registrada de Koninklijke Philips Electronics N.V.

© 2009 Philips Electronics North America Corporation

Todos los derechos reservados.

Guía de resolución de problemas

En este capítulo se resumen los problemas más frecuentes que pueden surgir al utilizar el aparato. Si no puede resolver el problema con la siguiente información, llame al 1-866-832-4361 para obtener ayuda.

Problema	Solución
El aparato no funciona.	Puede que la clavija no esté bien enchufada a la toma de corriente. Conéctela correctamente.
	Puede que haya un fallo en el suministro de energía. Compruebe si la toma de corriente funciona conectando otro aparato.
El aparato funciona correctamente, pero la lámpara ya no funciona.	Puede que la lámpara haya llegado al final de su vida útil. La lámpara tiene una vida útil de más de 10.000 horas (más de 7 años de uso normal). Ésta depende del uso del aparato. En caso de un uso intensivo, la lámpara puede durar menos de lo previsto. La lámpara no se puede sustituir. Si deja de funcionar, llame al 1-866-832-4361 para obtener ayuda.
El aparato se calienta durante su uso.	Esto es normal, el aparato se calienta debido a la luz de la lámpara y a los sistemas electrónicos.
El aparato no responde cuando intento pulsar o mover los controles.	Desenchufe y vuelva a enchufar el aparato a la red. Si vuelve a enchufarlo antes de que transcurran 15 minutos, el aparato recuerda todos los ajustes. Si lo enchufa pasado este periodo, recordará todos los ajustes, excepto la hora.
La lámpara no se enciende cuando se activa la alarma.	Puede que haya ajustado un nivel de intensidad de luz demasiado bajo. Aumente el nivel de intensidad.
	Puede que haya desactivado la alarma al colocar la palanca de control en la posición superior. Para activar la alarma, coloque la palanca de control en la posición intermedia.
	Puede que el aparato esté defectuoso. Llame al 1-866-832-4361 para obtener ayuda.
La lámpara no se enciende directamente al conectarla.	La lámpara tarda aproximadamente 1 segundo en encenderse. Esto es normal, la lámpara necesita calentarse.
No se oye el sonido de la alarma cuando ésta se activa.	Puede que haya ajustado un nivel de sonido demasiado bajo. Para ajustar un nivel de sonido más alto, consulte la sección "Radio/volumen" del capítulo "Uso del aparato".
	Puede que haya desactivado la alarma al colocar la palanca de control en la posición superior.
	Si ha seleccionado la radio como sonido de la alarma, la radio podría estar defectuosa. Encienda la radio después de haber apagado la alarma para comprobar si funciona. Si no funciona, llame al para 1-866-832-4361 obtener ayuda.
La radio no funciona.	La radio podría estar defectuosa. Llame al para 1-866-832-4361 obtener ayuda.
La radio produce un sonido crepitante.	Puede que la señal de emisión sea débil. Mueva el control intermedio hacia arriba o abajo para ajustar la frecuencia y/o cambie la posición de la antena. Asegúrese de haber desenrollado la antena completamente.

Problema	Solución
<p>La alarma se activó ayer; pero no lo ha hecho hoy.</p>	<p>Puede que haya desactivado la alarma al colocar la palanca de control en la posición superior.</p> <p>Puede que haya ajustado un nivel de sonido y/o un nivel de intensidad de luz demasiado bajo. Ajuste unos niveles más altos.</p> <p>Puede que se haya producido un fallo en el suministro de energía durante más de 15 minutos. En ese caso, se restablecen a los valores predeterminados de fábrica del aparato, excepto la hora del reloj, que parpadea en la pantalla. Ajuste la hora correcta.</p>
<p>La alarma no ha sonado 9 minutos después de haber bajado la palanca de control hasta la posición de alarma diferida (snooze).</p>	<p>Puede que haya bajado la palanca de control con tanta fuerza que haya saltado hasta la posición de desactivado.</p> <p>Puede que haya ajustado el nivel del volumen en 0 (que se muestra en la pantalla como "OFF").</p>
<p>La luz me despierta demasiado pronto.</p>	<p>Puede que el nivel de intensidad de luz que ha ajustado no sea adecuado para usted. Pruebe un nivel de intensidad de luz inferior si se despierta demasiado pronto. Si el nivel de intensidad 1 no es lo suficientemente bajo, aleje el aparato de la cama.</p>
<p>La luz me despierta demasiado tarde.</p>	<p>Puede que el aparato esté situado a una altura inferior a la de su cabeza. Asegúrese de que el aparato esté situado a una altura tal que la luz no resulte interceptada por la cama, edredón, manta o almohada. Asegúrese también de que el aparato no está colocado demasiado lejos.</p>
<p>La lámpara parpadea.</p>	<p>Puede que se haya producido un fallo en el suministro de energía. Es normal que la lámpara parpadee después de un fallo en el suministro.</p> <p>Puede que el aparato no sea adecuado para el voltaje al que está conectado. Asegúrese de que el voltaje indicado en el aparato se corresponde con el de la red local.</p>
<p>El iPod/iPhone no se ha cargado después de haberlo colocado en la estación para iPod/iPhone.</p>	<p>Puede que no haya colocado bien el iPod/iPhone en su estación. Asegúrese de hacerlo correctamente. Consulte la sección "Uso del iPod/iPhone" en el capítulo "Uso del aparato".</p> <p>Puede que no haya colocado bien la Wake-up Light en la base. Asegúrese de hacerlo correctamente y de que el cable de alimentación o la antena no estén atascados entre la base y la Wake-up Light.</p>
	<p>Puede que la clavija de la Wake-up Light no esté bien enchufada a la toma de corriente. Conéctela correctamente.</p> <p>Puede que se haya producido un corte en el suministro de energía.</p>

Problema	Solución
La música que reproduce el iPod/iPhone no suena a través del altavoz de la Wake-up Light.	<p>Puede que no haya colocado bien el iPod/iPhone en su estación. Asegúrese de hacerlo correctamente. Consulte la sección "Uso del iPod/iPhone" en el capítulo "Uso del aparato".</p> <p>Puede que haya ajustado un nivel de sonido demasiado bajo. Establezca un nivel más alto. Consulte la sección "Radio/volumen" del capítulo "Uso del aparato".</p>
La alarma no ha sonado con la música del iPod/iPhone.	<p>Puede que la lista de reproducción del iPod/iPhone esté vacía. Asegúrese de que agrega su música favorita en la lista de reproducción.</p> <p>Puede que no haya seleccionado el iPod/iPhone como sonido de la alarma. Seleccione el iPod/iPhone al establecer el sonido de la alarma. Consulte la sección "Ajuste del sonido de la alarma" del capítulo "Uso del aparato".</p>
Los controles del iPod/iPhone no funcionan.	Puede que el iPod/iPhone no esté funcionando correctamente. Reinicie el iPod/iPhone.

INSTRUCTIONS DE SÉCURITÉ IMPORTANTES

- Cette lampe portable comporte une fiche polarisée (une broche est plus large que l'autre) pour réduire le risque d'électrocution. Cette fiche ne s'insère dans une prise polarisée que dans une seule position. Si la fiche ne s'insère pas complètement dans la prise, inversez-la et réessayez. Si elle ne s'insère toujours pas, communiquez avec un électricien qualifié. N'utilisez jamais de rallonge à moins que la fiche ne s'insère complètement. Ne modifiez la fiche d'aucune manière.
- Lisez attentivement ce mode d'emploi avant d'utiliser l'appareil et conservez-le pour un usage ultérieur.
- Cet appareil bénéficie d'une double isolation conformément aux normes classe II (Fig. 1).
- Quand vous utilisez un appareil électrique, observez toujours les précautions de base suivantes :

Danger

- L'eau et l'électricité ne font pas bon ménage. N'utilisez jamais l'appareil dans un environnement humide (dans la salle de bain ou près d'une douche ou d'une piscine par exemple).
- Veillez à ne pas faire pénétrer d'eau dans l'appareil ni à en renverser sur celui-ci (Fig. 2).

Mise en garde

- Avant de brancher l'appareil, vérifiez que la tension indiquée sur l'appareil correspond à la tension du réseau local.
- Cet appareil est conçu pour une tension secteur comprise entre 110 et 230V et une fréquence comprise entre 50 et 60 Hz.
- Si le cordon est endommagé, n'utilisez pas l'appareil. Composez le 1-866-832-4361 pour obtenir de l'aide.
- Exercez toujours une surveillance étroite lorsque l'appareil est utilisé par ou près des enfants ou des personnes handicapées.
- Les enfants doivent être surveillés pour s'assurer qu'ils ne s'amuse pas avec l'appareil.
- Cet appareil est destiné à un usage en intérieur uniquement (Fig. 3).

Avertissement

- Évitez de faire tomber l'appareil et ne le soumettez pas à des chocs violents.
- Placez l'appareil sur une surface stable, plane et non glissante.
- N'utilisez pas l'appareil lorsque la température de la pièce est inférieure à 10 °C/50 °F ou supérieure à 35 °C/95 °F.
- Veillez à ne pas obturer les orifices de ventilation au-dessus et en dessous de l'appareil pendant son fonctionnement.
- N'utilisez pas l'appareil si le corps de la lampe ou le capot supérieur est endommagé, cassé ou absent.
- Pour prévenir des dommages possibles au cordon, ne l'enroulez pas autour de l'appareil.
- Consultez un médecin avant d'utiliser l'appareil si vous avez souffert ou souffrez de dépression sévère.
- N'utilisez pas cet appareil pour réduire votre nombre d'heures de sommeil. Cet appareil a été conçu uniquement pour faciliter votre éveil mais ne saurait en aucun cas réduire le nombre d'heures de repos dont vous avez besoin.
- L'appareil n'est doté d'aucun bouton marche/arrêt. Pour le débrancher, retirez la fiche du cordon d'alimentation de la prise secteur.
- Utilisez ce produit dans le but pour lequel il est conçu, tel qu'il est décrit dans ce mode d'emploi. N'utilisez pas d'autres accessoires que ceux recommandés par Philips Electronics North America Corporation.

CONSERVEZ CES INSTRUCTIONS

Généralités

- Cet appareil vous permet de choisir le niveau d'intensité lumineuse pour votre réveil (reportez-vous à la section « Utilisation de la lampe » du chapitre « Utilisation de l'appareil »).
- Si vous vous réveillez souvent trop tôt ou avez des maux de tête, réduisez le niveau de luminosité.
- Si vous partagez votre chambre, l'autre personne risque d'être également réveillée par la lumière de l'appareil, même si cette dernière est relativement éloignée. Ce phénomène est dû à la différence de sensibilité à la lumière d'une personne à l'autre.

Information FCC

- Cet appareil génère et utilise des fréquences radioélectriques (RF) et, s'il n'est pas installé et utilisé correctement, il risque de causer de l'interférence nuisible à la réception du signal de radio ou de télévision. Ces règles sont conçues pour offrir une protection raisonnable contre l'interférence nuisible à la réception du signal de radio ou de télévision dans une installation résidentielle. Cependant, il n'est pas garanti qu'il n'y aura pas d'interférence dans une installation particulière. Si cet appareil cause de l'interférence nuisible à la réception du signal de radio ou de télévision (qu'il est possible de déterminer en débranchant l'appareil), essayez d'éliminer l'interférence avec l'une ou plusieurs des mesures correctives suivantes : Réorientez l'antenne réceptrice (c'est-à-dire l'antenne de la radio ou du téléviseur « récepteur » de l'interférence). Éloignez l'appareil du récepteur. Branchez l'appareil sur une prise secteur différente afin que l'appareil et le récepteur soient branchés sur des circuits de dérivation différents. Si ces mesures n'éliminent pas l'interférence, veuillez demander conseil à votre détaillant ou à un technicien en radio-télévision compétent. La Commission fédérale des communications (FCC), a préparé une brochure utile, intitulée « How To Identify and Resolve Radio TV Interference Problem » (Comment repérer et résoudre les problèmes d'interférences radio-télé). Cette brochure est disponible au U.S. Government Printing Office, Washington, DC 20402. Veuillez préciser le numéro de stock 004-000-00345-4 au moment d'en commander des exemplaires. Cet appareil a subi un essai de type et est déclaré conforme à la sous-partie J de l'article 15 du règlement FCC.

Introduction

Félicitations pour votre achat et bienvenue dans l'univers Philips ! Pour profiter pleinement du soutien de Philips, enregistrez votre produit à l'adresse : www.philips.com/welcome. L'Éveil Lumière Philips adoucit vos réveils. L'intensité lumineuse augmente progressivement jusqu'au niveau sélectionné pendant les 30 minutes précédant l'heure de réveil programmée afin de préparer tout doucement votre corps. Pour encore plus de bien-être, faites-vous réveiller par des sons naturels, la radio FM ou même par votre iPod ou iPhone. L'Éveil Lumière peut servir de haut-parleur pour votre iPod ou iPhone, et les recharge automatiquement lorsqu'ils sont connectés. Vous pouvez utiliser la fonction de simulation de crépuscule pour que l'Éveil Lumière réduise progressivement la lumière avant de finalement s'éteindre à l'heure programmée.

Remarque : *Seul le modèle HF3490 fonctionne avec un iPod ou un iPhone. Les autres modèles d'Éveil Lumière de Philips ne possèdent pas cette fonctionnalité.*

Effets de l'Éveil Lumière

L'Éveil Lumière de Philips permet de préparer tout en douceur votre corps au réveil pendant la dernière demi-heure de sommeil. Tôt le matin, les yeux sont plus sensibles à la lumière que pendant la journée. Au cours de cette période, une lumière relativement faible et simulant un lever de soleil permet de préparer le corps au réveil et à l'action. Les personnes qui utilisent l'Éveil Lumière se lèvent plus facilement et de meilleure humeur; elles se sentent plus énergiques. Étant donné que la

sensibilité à la lumière varie d'une personne à une autre, vous pouvez régler l'intensité lumineuse de l'appareil selon vos préférences pour commencer votre journée du bon pied.
Pour plus d'informations sur l'Éveil Lumière, rendez-vous sur le site www.philips.com.

Description générale (Fig. 4)

- A Orifices de ventilation
- B Corps de la lampe
- C Cordon d'alimentation
- D Antenne
- E Écran
 - 1 Symbole lumière
 - 2 Indicateur d'heure (horloge/alarme)
 - 3 Symbole heure
 - 4 Symbole alarme
 - 5 Symbole iPod/iPhone
 - 6 Symbole radio
 - 7 Symbole du son « oiseaux »
 - 8 Symbole du son « bip »
 - 9 Symbole du son « jungle africaine »
 - 10 Symbole du son « carillon éolien »
 - 11 Symbole simulateur de crépuscule
 - 12 Symbole de la luminosité de l'affichage
 - 13 Indicateur de minutes (horloge/alarme)
 - 14 Symbole de niveau sonore
- F Molettes sur le côté de l'appareil
 - 1 Molette du haut : activation/désactivation de la lumière et intensité lumineuse
 - 2 Molette centrale : menu et fréquence radio
 - 3 Molette du bas : activation/désactivation de la radio et volume
- G Levier de commande à trois positions : « désactivation de l'alarme », « activation de l'alarme » et « répétition »
- H Socle
- I Station d'accueil pour iPod/iPhone
- J Bouton de déverrouillage

Avant l'utilisation

Installation de l'appareil

Remarque : L'Éveil Lumière s'utilise également sans son socle. Ce dernier n'est nécessaire que lorsque vous souhaitez utiliser l'Éveil Lumière avec un iPod ou un iPhone.

- 1** Tenez l'Éveil Lumière au-dessus du socle.

Remarque : Veillez à orienter la station d'accueil pour iPod/iPhone à gauche de l'Éveil Lumière.

- 2** Alignez les trous situés sous l'Éveil Lumière en face des broches du socle, puis abaissez l'Éveil Lumière pour insérer les broches dans les trous (« clic ») (Fig. 5).
 - Pour retirer le socle, retirer un iPod/iPhone, retournez l'Éveil Lumière et poussez le bouton de déverrouillage sous le socle dans le sens de la flèche, puis détachez le socle de l'Éveil Lumière (Fig. 6).
- 3** Placez l'Éveil Lumière à une distance comprise entre 40 et 50 cm/16 et 20 po de votre tête, sur une table de chevet par exemple (Fig. 7).
- 4** Branchez l'appareil sur une prise secteur.

34 FRANÇAIS (CANADA)

- Les heures clignotent sur l'afficheur pour vous signaler que vous devez régler l'heure de l'horloge (Fig. 8).

Réglage de l'heure du réveil

Pour utiliser l'Éveil Lumière, réglez l'heure de l'horloge.

- 1** Lorsque l'indicateur d'heure clignote sur l'afficheur, tournez la molette centrale vers le haut ou le bas pour sélectionner l'heure.
- 2** Appuyez doucement sur la molette centrale et relâchez-la pour confirmer.
▶ L'indicateur de minutes commence à clignoter (Fig. 9).
- 3** Déplacez la molette centrale vers le haut ou le bas pour régler les minutes.
- 4** Appuyez doucement sur la molette centrale et relâchez-la pour confirmer.
▶ L'appareil quitte le menu et l'afficheur indique l'heure définie.
L'appareil est désormais prêt à l'emploi.

Remarque : Chaque fois que vous débranchez l'appareil de la prise secteur pendant plus de 15 minutes environ, vous devrez régler de nouveau l'heure en suivant les étapes 1 à 4 ci-dessus.

Remarque : Pour changer l'heure lorsque l'appareil est toujours branché sur la prise secteur, appuyez légèrement sur la molette centrale à deux reprises pour accéder au menu de réglage de l'heure. Vous êtes dans le menu lorsque l'indicateur d'heure clignote. Suivez ensuite les étapes 1 à 4 ci-dessus.

Utilisation de l'appareil

Cet appareil ne doit être utilisé que pour l'usage décrit dans ce mode d'emploi.

Molettes du haut et du bas

- Avec la molette du haut, vous pouvez allumer ou éteindre la lampe et régler l'intensité lumineuse (reportez-vous à la section « Utilisation de la lampe » de ce chapitre).
- Allumez/éteignez la radio et réglez le volume avec la molette du bas (reportez-vous à la section « Radio/volume » de ce chapitre).

Remarque : Appuyez légèrement sur la molette et relâchez-la pour allumer/éteindre la lumière (molette du haut) ou la radio (molette du bas). Tournez la molette vers le haut ou le bas pour changer l'intensité de la lumière (molette du haut) ou le niveau du volume (molette du bas).

Molette centrale

La molette centrale vous permet de choisir plusieurs fonctions dans le menu. Ces fonctions apparaissent dans le menu dans l'ordre suivant :

- Heure (horloge)
- Heure (alarme)
- Sonnerie d'alarme
- Fonction de simulateur de crépuscule
- Fonction de luminosité de l'affichage

Vous pouvez actionner la molette centrale de la manière suivante :

- 1** Appuyez doucement sur la molette centrale et relâchez-la pour entrer dans le menu (Fig. 10).
Pour qu'elle fonctionne correctement, n'appuyez pas trop fortement sur la molette.
- 2** Tournez la molette centrale vers le haut ou le bas pour sélectionner une fonction (Fig. 11).
- 3** Appuyez légèrement sur la molette centrale et relâchez-la pour accéder à cette fonction.
- 4** Tournez la molette centrale vers le haut ou le bas pour sélectionner une option de cette fonction.

5 Appuyez doucement sur la molette centrale et relâchez-la pour confirmer.

Si vous n'actionnez pas la molette pendant **5 secondes** lorsque vous vous trouvez dans le menu, l'appareil quitte automatiquement le menu et affiche de nouveau l'heure.

Réglage de l'alarme

Pour régler l'alarme, choisissez l'heure de l'alarme et le type de sonnerie qui sera diffusée à votre réveil. L'alarme est programmée lorsque le symbole alarme et le symbole son de l'alarme apparaissent sur l'afficheur.

Remarque : Vous pouvez définir l'intensité lumineuse en tournant la molette du haut vers le haut ou le bas, et définir le volume de l'alarme en tournant la molette du bas vers le haut ou le bas. Si vous ne souhaitez pas vous faire réveiller par la lumière ou par un son, sélectionnez l'intensité lumineuse ou le niveau sonore sur 0 (OFF sur l'afficheur). Reportez-vous aux sections « Utilisation de la lampe » et « Radio/Volume » de ce chapitre.

Conseil : Lors de la première utilisation, réglez l'intensité lumineuse sur 20. À votre réveil, vérifiez le niveau d'intensité lumineuse atteint en faisant tourner légèrement la molette du haut vers le haut ou le bas. Cette opération fait apparaître le niveau actuel d'intensité lumineuse de l'alarme sur l'afficheur. Réglez l'intensité lumineuse sur ce niveau pour le jour suivant.

1 Mettez le levier de commande en position centrale pour activer l'alarme (Fig. 12).

- ▶ Les heures de l'alarme clignotent (Fig. 13).
- ▶ Pour régler l'alarme, suivez les étapes 2 à 5 ci-dessous. Si l'heure de l'alarme est correcte, patientez quelques secondes.

2 Déplacez la molette centrale vers le haut ou le bas pour régler les heures.

Remarque : Vous ne pouvez effectuer cette opération que lorsque les heures clignotent. Si ce n'est pas le cas, déplacez à nouveau le levier vers le haut puis vers le bas pour accéder à la fonction d'heure de l'alarme.

Remarque : Vous pouvez également utiliser la molette centrale pour sélectionner la fonction d'heure de l'alarme et définir l'heure de l'alarme (reportez-vous à la section « Molette centrale » de ce chapitre).

3 Appuyez doucement sur la molette centrale et relâchez-la pour confirmer.

- ▶ Les minutes de l'alarme clignotent (Fig. 14).

4 Déplacez la molette centrale vers le haut ou le bas pour régler les minutes.

5 Appuyez légèrement sur la molette centrale et relâchez-la pour confirmer ou patientez quelques secondes.

- ▶ L'appareil quitte le menu et l'afficheur indique l'heure de l'horloge.

L'heure de l'alarme est maintenant programmée.

Désactivation de l'alarme

Pour désactiver l'alarme, mettez le levier en position supérieure.

Remarque : La lampe reste allumée. Appuyez légèrement sur la molette du haut et relâchez-la pour éteindre la lampe.

Remarque : L'alarme (sons ou lumière) s'éteint automatiquement au bout de 90 minutes.

Réglage de la sonnerie d'alarme

Suivez les étapes 1 à 5 de la section « Molette centrale » de ce chapitre.

Vous pouvez choisir parmi les sons suivants :

- Musique de votre iPod/iPhone (voir la section « Utilisation de votre iPod/iPhone comme son d'alarme » plus bas) (Fig. 15).
- Radio (Fig. 16)

- Oiseaux (Fig. 17)
- Bip (Fig. 18)
- Jungle africaine (Fig. 19)
- Carillon éolien (Fig. 20)

Utilisation de votre iPod/iPhone comme son d'alarme

- 1** Placez votre iPod ou iPhone dans la station d'accueil.
- 2** Sélectionnez une chanson (ou un album ou une liste d'écoute) de réveil sur votre iPod/iPhone.
 - ▶ La lecture de cette chanson démarre.
- 3** Mettez la pause ou arrêtez la chanson sur votre iPod/iPhone.
 - ▶ Une fois votre iPod/iPhone sélectionné comme son d'alarme, la chanson en pause est diffusée à l'heure de réveil programmée.

Remarque : Si l'iPod/iPhone ne peut pas lire la chanson sélectionnée, l'Éveil Lumière diffuse des sons d'oiseau à l'heure de réveil programmée.

Répétition

- 1** Mettez le levier en position inférieure lorsque l'alarme se déclenche (Fig. 21).
 - ▶ La lampe reste allumée à l'intensité sélectionnée, mais le son de l'alarme s'arrête. Au bout de 9 minutes, le son de réveil retentit de nouveau.

Remarque : L'intervalle de répétition de 9 minutes est fixe. Vous ne pouvez pas le modifier.

Remarque : Si vous appuyez trop fort sur le levier, vous risquez de le mettre en position arrêt.

Test de l'alarme

Si vous souhaitez tester rapidement (60 secondes) l'augmentation progressive de la luminosité et du volume sonore, activez la fonction de test de l'appareil.

- 1** Mettez le levier en position inférieure pendant quelques secondes jusqu'à ce que le terme TEST apparaisse sur l'afficheur (Fig. 22).
- 2** Abaissez le levier de nouveau pour arrêter le test.

Remarque : L'appareil continue le test jusqu'à ce que vous abaissiez de nouveau le levier. Le test cesse automatiquement au bout de 9 heures.

Utilisation de la lampe

Vous pouvez utiliser la molette du haut pour allumer la lampe comme une lampe de chevet et pour définir l'intensité lumineuse.

- 1** Pour utiliser la lampe, appuyez doucement sur la molette supérieure, puis relâchez-la (Fig. 23).

Remarque : La lampe met environ 1 seconde à s'allumer. Cela est tout à fait normal car cette dernière doit chauffer.

Remarque : La lampe ne s'allume pas si vous appuyez sur la molette du haut lorsque le menu est actif.

- 2** Tournez la molette du haut vers le haut ou le bas pour sélectionner le niveau d'intensité lumineuse désiré (Fig. 24).

Vous pouvez choisir un niveau d'intensité lumineuse compris entre 1 et 20.

Remarque : Le niveau d'intensité lumineuse que vous avez choisi s'applique aussi automatiquement à l'alarme.

- 3** Pour éteindre la lampe, appuyez légèrement sur la molette du haut et relâchez-la.

Remarque : Vous pouvez également tourner la molette du haut vers le haut ou le bas pour vérifier ou sélectionner un niveau d'intensité lumineuse sans appuyer d'abord sur la molette du haut.

Radio/volume

- 1** Pour utiliser la radio, appuyez doucement sur la molette du bas, puis relâchez-la (Fig. 25).
- 2** Pour sélectionner manuellement la fréquence radio de votre choix, tournez la molette centrale vers le haut ou le bas (Fig. 26).

Conseil : Pour effectuer une recherche automatique des fréquences radio, maintenez la molette centrale enfoncée pendant environ 2 secondes.

Conseil : Pour assurer un bon signal radio, déroulez entièrement l'antenne et déplacez-la jusqu'à ce que vous trouviez une position apportant une réception optimale.

- 3** Pour éteindre la radio, appuyez légèrement sur la molette du bas et relâchez-la.

Volume

- 1** Pour régler le volume, déplacez la molette du bas vers le haut ou le bas.

Vous pouvez choisir un niveau sonore compris entre 1 et 20.

Remarque : Le niveau sonore que vous choisissez s'applique aussi automatiquement à l'alarme.

Remarque : Le réglage du volume sur l'iPod/iPhone n'a pas d'incidence sur le volume du haut-parleur de l'Éveil Lumière.

Utilisation de votre iPod/iPhone avec l'Éveil Lumière

Le socle permet d'utiliser l'Éveil Lumière en tant que haut-parleur pour votre iPod/iPhone. Lorsque vous placez l'iPod/iPhone sur la station d'accueil pour iPod/iPhone, celui-ci se charge automatiquement.

L'appareil est fourni avec quatre adaptateurs de station d'accueil pour iPod/iPhone permettant à la station de recevoir les modèles d'iPod/iPhone les plus courants.

Le socle accepte les iPod et iPhone suivants :

- iPod nano 1G
- iPod nano 2G
- iPod nano 3G
- iPod nano 4G
- iPod Touch
- iPod touch 2G
- iPod 5G (vidéo) 30 Go
- iPod classic 80/120 Go
- iPod 5G (vidéo) 60/80 Go
- iPod classic 160 Go
- iPhone
- iPhone 3G

Remarque : Si les adaptateurs universels fournis avec l'Éveil Lumière ne sont pas compatibles avec votre iPod/iPhone, vous pouvez commander un adaptateur auprès d'Apple.

- 1** Placez l'Éveil Lumière sur son socle (voir la section « Installation de l'appareil » du chapitre « Avant l'utilisation ») (Fig. 5).
- 2** Au besoin, placez l'un des adaptateurs dans la station d'accueil pour iPod/iPhone.
- 3** Placez votre iPod ou iPhone dans la station d'accueil (Fig. 27).
 - ▶ L'afficheur indique « iPod » et le symbole iPod clignote pendant 3 secondes.
 - ▶ Au bout de 3 secondes, le mot « iPod » et le symbole iPod disparaissent.

Remarque : Si vous avez sélectionné votre iPod/iPhone comme son d'alarme, le symbole iPod reste affiché.

- 4** Pour diffuser la musique de votre iPod/iPhone, utilisez votre iPod/iPhone comme d'habitude. Si vous ne savez pas l'utiliser, reportez-vous aux instructions de son manuel d'utilisation.
- ▶ Le haut-parleur de l'Éveil Lumière diffuse la musique de votre iPod/iPhone.
 - ▶ Le iPod/iPhone se charge automatiquement lorsqu'il est placé dans la station d'accueil.

Remarque : Pour utiliser votre iPod/iPhone comme son d'alarme, reportez-vous aux instructions de la section « Réglage de la sonnerie d'alarme » de ce chapitre.

Remarque : Le réglage du volume sur l'iPod/iPhone n'a pas d'incidence sur le volume du haut-parleur de l'Éveil Lumière. Pour régler le volume, tournez la molette du bas de l'Éveil Lumière vers le haut ou le bas pour sélectionner le niveau sonore qui vous convient.

Remarque : Lorsque vous avez connecté votre iPhone à l'Éveil Lumière et que vous recevez un appel, la musique ou la radio s'interrompent et l'Éveil Lumière diffuse la sonnerie par défaut de l'iPhone.

Fonction de simulateur de crépuscule

Sélectionnez la fonction de simulateur de crépuscule si vous souhaitez que la lumière ou le son de l'Éveil Lumière diminuent progressivement pendant une période définie (15 minutes à 2 heures) au moment du coucher. La lumière ou le son s'éteignent automatiquement à l'heure programmée.

- 1** Suivez les étapes 1 à 5 de la section « Molette centrale » de ce chapitre pour sélectionner la fonction de simulateur de crépuscule et pour définir l'heure de cette fonction.

Remarque : La durée peut être comprise entre 15 et 120 minutes (15, 30, 60, 90 ou 120 minutes).

- ▶ À l'heure programmée, quelles que soient les fonctions activées (lumière ou radio ou iPod/iPhone), l'appareil désactive la lumière et le son.

Fonction de luminosité de l'affichage

Sélectionnez la fonction de luminosité de l'affichage pour régler la luminosité.

- 1** Suivez les étapes 1 à 5 de la section « Molette centrale » de ce chapitre pour sélectionner la fonction de luminosité de l'affichage et pour régler la luminosité de l'affichage.

Vous pouvez choisir un niveau de luminosité compris entre 1 et 4.

Nettoyage et entretien

N'utilisez jamais de tampons à récurer, de nettoyants abrasifs ou de produits puissants tels que de l'essence ou de l'acétone pour nettoyer l'appareil.

Ôtez régulièrement la poussière pouvant s'accumuler sur l'appareil à l'aide d'un chiffon sec.

- 1** Débranchez l'appareil avant de le nettoyer.
- 2** Nettoyez l'extérieur de l'appareil à l'aide d'un chiffon sec.

Veillez à ne pas faire pénétrer d'eau dans l'appareil ni à en renverser sur celui-ci (Fig. 28).

Cet appareil ne contient pas de pièces remplaçables. Pour obtenir de l'aide, composez le 1-866-832-4361.

Rangement

- Si l'appareil n'est pas utilisé pendant une période prolongée, retirez le cordon d'alimentation de la prise secteur et rangez-le en lieu sûr, dans un endroit sec où il ne peut être écrasé, heurté ou endommagé.
- N'enroulez pas le cordon autour de l'appareil pour le ranger.

Mise au rebut

- Mettez l'appareil au rebut conformément au règlement local.
- Vos organismes de recyclage locaux ou nationaux peuvent aussi vous fournir de l'information à cet égard.
- Pour obtenir de l'aide, composez le 1-866-832-4361.

Aide

Pour obtenir de l'aide, appelez sans frais au 1-866-832-4361 ou visitez notre site web à l'adresse www.philips.com.

Garantie Philips De 45 Jours – Satisfait Ou Remboursé

Si vous n'êtes pas entièrement satisfait de votre Éveil Lumière Philips, retournez le produit accompagné du reçu de vente d'origine et Philips vous remboursera intégralement la somme correspondant au prix d'achat.

L'Éveil Lumière doit être retourné par courrier prépayé avec valeur déclarée et assurance prépayée; il doit être accompagné du reçu de vente d'origine indiquant clairement le prix et la date de l'achat. Philips ne saurait être tenue responsable de tout courrier perdu. La date du cachet de la poste ne doit pas être ultérieure à 45 jours après la date d'achat. Philips se réserve le droit de vérifier le prix d'achat de l'Éveil Lumière et de limiter le remboursement de manière à ne pas dépasser le prix d'achat au détail conseillé.

Pour obtenir un formulaire d'autorisation de retour en vertu de la garantie de remboursement, appelez au 1-866-832-4361. Veuillez prévoir de 4 à 6 semaines pour la livraison du chèque de remboursement.

Garantie complète de deux ans

Philips Electronics North America Corporation (États-Unis) et Philips Électronique Ltée (Canada) garantissent chaque produit Philips neuf de modèle HF3490 contre les défauts de matériaux et de main-d'œuvre pour une période de deux ans à partir de la date d'achat, et s'engagent à réparer ou remplacer sans frais tout produit défectueux. IMPORTANT : Cette garantie ne couvre pas les dommages causés par un accident, une mauvaise utilisation, l'absence de diligence raisonnable, ou par l'ajout de toute pièce non fournie avec le produit.

PHILIPS NE POURRA EN AUCUN CAS ÊTRE TENUE RESPONSABLE DE DOMMAGES SPÉCIFIQUES, ACCESSOIRES OU INDIRECTS.

Pour obtenir le service de garantie, composez simplement le numéro sans frais 1-866-832-4361.

Fabriqué aux États-Unis pour : Philips Consumer Lifestyle, une division de Philips Electronics North America Corporation, 1600 Summer Street – 5th Floor, Stamford, CT 06905-5125.

Importé au Canada pour : Philips Électronique LTÉE, 281 Hillmount Road, Markham, Ontario L6C 2S3.

iPod est une marque de commerce d'Apple Inc. déposée aux États-Unis et dans d'autres pays.

iPhone est une marque de commerce d'Apple Inc.

Apple n'est pas responsable du fonctionnement de cet appareil ou de sa conformité aux normes de sécurité et réglementaires.

PHILIPS est une marque déposée de Koninklijke Philips Electronics N.V.

© 2009 Philips Electronics North America Corporation

Tous droits réservés.

Résolution de problèmes

Cette rubrique présente les problèmes les plus courants que peut présenter votre appareil. Si vous ne parvenez pas à résoudre le problème avec les solutions fournies ci-dessous, composez le 1-866-832-4361 pour obtenir de l'aide.

Problème	Solution
L'appareil ne fonctionne pas du tout.	La fiche du cordon d'alimentation n'a peut-être pas été correctement insérée dans la prise secteur. Branchez le cordon d'alimentation correctement sur la prise secteur.
	Il y a peut être une panne de courant. Vérifiez si l'alimentation électrique fonctionne en branchant un autre appareil.
L'appareil fonctionne correctement, mais la lampe ne s'allume plus.	L'ampoule a peut-être atteint la fin de sa durée de vie. Une ampoule a une durée de vie dépassant 10,000 heures environ (soit 7 ans d'utilisation normale). Cette durée dépend de l'utilisation qui est faite de l'appareil. En cas d'utilisation intensive, la durée de vie de l'ampoule peut être réduite. L'ampoule n'est pas remplaçable. Si cette dernière ne fonctionne plus, composez le 1-866-832-4361 pour obtenir de l'aide.
L'appareil devient chaud en cours d'utilisation.	Ce phénomène est normal car l'appareil accumule la chaleur dégagée par l'ampoule et les composants électroniques.
L'appareil ne répond pas lorsque j'essaie d'appuyer ou de tourner les molettes.	Débranchez l'appareil de la prise secteur, puis rebranchez-le. Si vous le rebranchez dans les 15 minutes environ, l'appareil aura conservé tous les réglages en mémoire. Si vous le rebranchez plus tard, tous les réglages à l'exception de l'heure seront conservés.
La lampe ne s'allume pas lorsque l'alarme se déclenche.	Le niveau de luminosité est peut-être trop faible. Augmentez-le.
	Vous avez peut-être désactivé l'alarme en mettant le levier en position supérieure. Pour activer la fonction d'alarme, mettez le levier en position centrale.
	L'appareil est peut-être défectueux. Composez le 1-866-832-4361 pour obtenir de l'aide.
La lampe ne s'allume pas immédiatement lorsque je l'allume.	La lampe met environ 1 seconde à s'allumer. Cela est tout à fait normal car cette dernière doit chauffer.
Il n'y a aucun son lorsque l'alarme se déclenche.	Le niveau sonore est peut-être trop bas. Pour l'augmenter, reportez-vous à la section « Radio/volume » du chapitre « Utilisation de l'appareil ».
	Vous avez peut-être désactivé l'alarme en mettant le levier en position supérieure.
	Si vous avez sélectionné la radio comme son d'alarme, il se peut que la radio soit défectueuse. Désactivez l'alarme, puis allumez la radio pour vérifier si elle fonctionne correctement. Si ce n'est pas le cas, composez le 1-866-832-4361 pour obtenir de l'aide.
La radio ne fonctionne pas.	Il se peut que la radio soit défectueuse. Composez le 1-866-832-4361 pour obtenir de l'aide.
La radio émet des grésillements.	Le signal radio est peut-être trop faible. Tournez la molette centrale vers le haut ou le bas pour régler la fréquence ou changez la position de l'antenne. Assurez-vous que l'antenne est entièrement déroulée.

Problème	Solution
L'alarme s'est déclenchée hier, mais pas aujourd'hui.	Vous avez peut-être désactivé l'alarme en mettant le levier en position supérieure. Vous avez peut-être défini un niveau sonore ou un niveau d'intensité lumineuse trop faible. Sélectionnez un niveau plus élevé. Il s'est peut-être produit une coupure de courant de plus de 15 minutes. Si c'est le cas, l'appareil a conservé en mémoire tous les réglages à l'exception de l'heure, qui clignote sur l'afficheur. Réglez l'heure.
L'alarme ne s'est pas réactivée 9 minutes après que j'ai abaissé le levier de commande en position de répétition.	Vous avez peut-être abaissé le levier de commande avec trop de force, ce qui l'a mis en position d'arrêt. Vous avez peut-être réglé le niveau sonore sur 0 (OFF sur l'afficheur).
La lumière me réveille trop tôt.	Vous avez peut-être choisi un niveau d'intensité qui ne vous convient pas. Si vous vous réveillez trop tôt, réduisez l'intensité lumineuse. Si le niveau d'intensité lumineuse 1 n'est pas suffisamment bas, éloignez l'appareil de votre lit.
La lumière me réveille trop tard.	L'appareil est peut-être positionné plus bas que votre tête. Assurez-vous que l'appareil est situé à un niveau tel que la lumière ne peut pas être masquée par votre lit, votre couette ou votre oreiller, et qu'il n'est pas trop éloigné de votre lit.
La lampe clignote.	Il y a peut-être eu une panne de courant. Il est normal que la lampe clignote dans ce type de situation. La tension nominale de l'appareil ne correspond peut-être pas à la tension secteur. Assurez-vous que la tension indiquée sur l'appareil correspond bien à la tension secteur locale.
L'iPod/iPhone ne s'est pas rechargé alors qu'il était placé dans la station d'accueil pour iPod/iPhone.	Vous avez peut-être mal placé l'iPod/iPhone dans la station d'accueil. Veillez à le placer correctement dans la station d'accueil pour iPod/iPhone. Reportez-vous à la section « Utilisation de l'iPod/iPhone » du chapitre « Utilisation de l'appareil ». Vous n'avez peut-être pas placé correctement l'Éveil Lumière sur le socle. Veillez à placer correctement l'Éveil Lumière sur le socle. Assurez-vous que le cordon d'alimentation ou l'antenne ne sont pas coincés entre le socle et l'Éveil Lumière. La fiche électrique de l'Éveil Lumière n'a peut-être pas été correctement insérée dans la prise secteur. Branchez-la correctement sur la prise secteur. Il y a peut-être eu une panne de courant.

Problème	Solution
Le haut-parleur de l'Éveil Lumière ne diffuse pas la musique de votre iPod/iPhone.	<p>Vous avez peut-être mal placé l'iPod/iPhone dans la station d'accueil. Veillez à le placer correctement dans la station d'accueil pour iPod/iPhone. Reportez-vous à la section « Utilisation de l'iPod/iPhone » du chapitre « Utilisation de l'appareil ».</p> <p>Le niveau sonore est peut-être trop bas. Augmentez-le. Reportez-vous à la section « Radio/volume » du chapitre « Utilisation de l'appareil ».</p>
Le son d'alarme n'a pas fonctionné avec la musique de l'iPod/iPhone.	<p>La liste d'écoute de votre iPod/iPhone est peut-être vide. Assurez-vous que la liste d'écoute contient la musique de votre choix.</p> <p>Vous n'avez peut-être pas sélectionné l'iPod/iPhone comme son d'alarme. Sélectionnez l'iPod/iPhone comme son d'alarme lorsque vous programmez l'alarme. Reportez-vous à la section « Réglage de la sonnerie d'alarme » du chapitre « Utilisation de l'appareil ».</p>
Les commandes de l'iPod/iPhone n'ont pas fonctionné.	Il s'agit peut-être d'une défaillance de l'iPod/iPhone. Essayez de redémarrer l'iPod/iPhone.

Free Manuals Download Website

<http://myh66.com>

<http://usermanuals.us>

<http://www.somanuals.com>

<http://www.4manuals.cc>

<http://www.manual-lib.com>

<http://www.404manual.com>

<http://www.luxmanual.com>

<http://aubethermostatmanual.com>

Golf course search by state

<http://golfingnear.com>

Email search by domain

<http://emailbydomain.com>

Auto manuals search

<http://auto.somanuals.com>

TV manuals search

<http://tv.somanuals.com>