

Sunbeam®

EURO PRESS™ IRON

Models 4041, 4042, 4043, 4044 & 4045

User Manual



IMPORTANT SAFEGUARDS

When using your iron, basic safety precautions should always be followed, including the following:

- READ ALL INSTRUCTIONS BEFORE USE.
- Use iron only for its intended use.
- To protect against risk of electric shock, *do not* immerse the iron in water or other liquids.
- The iron should always be turned to “OFF” before plugging or unplugging from outlet. *Never* yank cord to disconnect from outlet; instead, grasp plug and pull to disconnect.
- *Do not* allow cord to touch hot surfaces. Let iron cool completely before putting away. Loop cord loosely around iron when storing.
- Always disconnect iron from electrical outlet when filling with water or emptying and when not in use.
- *Do not* operate iron with a damaged cord or if the iron has been dropped or damaged. To avoid the risk of electric shock, *do not* disassemble the iron. Take it to an authorized service center for examination and/or repair. Incorrect reassembly can cause a risk of electric shock when the iron is used.
- Close supervision is necessary for any appliance being used by or near children. *Do not* leave iron unattended while connected or on an ironing board.
- Burns can occur from touching hot metal parts, hot water or steam. Use caution when you turn a steam iron upside down – there may be hot water in the reservoir.

- If the iron is not operating normally, disconnect from the power supply and have the iron serviced by an authorized service center.
- Your SUNBEAM® iron is designed to rest on the heel rest. **Do not** leave the iron unattended. **Do not** set the iron on an unprotected surface, even if it is on its heel rest.

SPECIAL INSTRUCTIONS

- This is a 1400-Watt appliance. To avoid a circuit overload, **do not** operate another high wattage appliance on the same circuit.
- If an extension cord is absolutely necessary, a 15-ampere cord should be used. Cords rated for less amperage may overheat. Care should be taken to arrange the cord so that it cannot be pulled or tripped over.

For products purchased in the United States and Canada only

To reduce the risk of electrical shock, this appliance has a polarized plug (*one blade is wider than the other*). This plug fits a polarized outlet only one way; if the plug does not fit fully into the outlet, reverse the plug. If it still does not fit, contact a qualified electrician. **Do not** attempt to defeat this safety feature.

SAVE THESE INSTRUCTIONS

Welcome	3
Learning About Your Iron	4
Filling the Water Reservoir	5
Ironing	6
Dry Ironing	6
Steam Ironing	6
Using the Iron's Special Features	7
SPRAY MIST® (<i>select models only</i>)	7
SHOT OF STEAM® (<i>select models only</i>)	7
Vertical Steam (<i>select models only</i>)	8
Patented MOTION SMART® Auto-Off	9
Caring for Your Iron After Use	10
Turning Off Your Iron	10
Storing Your Iron	10
Maintaining Your Iron	11
Cleaning the Soleplate	11
Using the Self-Cleaning Feature	11
Ironing Tips and Guide	14
Ironing Tips	14
Ironing Guide	15
One-Year Limited Warranty	16
How to Obtain Warranty Service	16

Congratulations on your purchase of a SUNBEAM® Iron!

Sunbeam has designed your iron to provide the utmost in quality, ease of use and convenience. Sunbeam offers you an iron to fit your lifestyle:

This EURO PRESS™ SUNBEAM® iron offers the following features:

- **SPRAY MIST®** (select models only) – Provides a fine mist of water to dampen fabrics for creases or to remove wrinkles from heavy fabrics.
- **360° Tangle-Free Cord** – Keeps the power cord off of the fabric and out of your way, whether you are right or left handed.
- **Self-Cleaning** – Prevents mineral build up that can reduce the life of your iron.
- **Large Water Fill Hole** – Allows you to fill the water reservoir faster while reducing water spills and drips.
- **Accepts Tap Water** – Eliminates the necessity of keeping distilled water on hand for ironing.
- **Patented MOTION SMART® Auto-Off** – Automatically turns the iron off if it is not moved after 15 minutes in the upright position or after 30 seconds in the ironing position.
- **Power Indicator Light** – Lights steadily to let you know the iron is plugged in; blinks to let you know that the patented MOTION SMART™ Auto-Off has activated; and is unlit when the iron is unplugged.
- **Vertical Steam** (select models only) – Functions like a garment steamer to remove wrinkles from hung garments or drapes.
- **Longer Power Cord** (select models only) – Provides 12 feet of power cord to give you added flexibility when ironing.
- **SHOT OF STEAM®** (select models only) – Offers a powerful burst of steam for removing stubborn wrinkles.

Learning About Your EURO PRESS™ Iron

1. Water Fill Hole
2. SPRAY MIST® Button (*select models only*)
3. SHOT OF STEAM® Button (*select models only*)
4. Steam Dial
5. Power Indicator Light
6. Patented MOTION SMART® Auto-Off Indicator Blinking Light
7. 360° Tangle-Free Swivel Cord
8. Fabric Select Dial
9. See-Through Water Reservoir
10. Stainless Steel Soleplate
11. SPRAY MIST® Release (*select models only*)
12. Cord Wrap

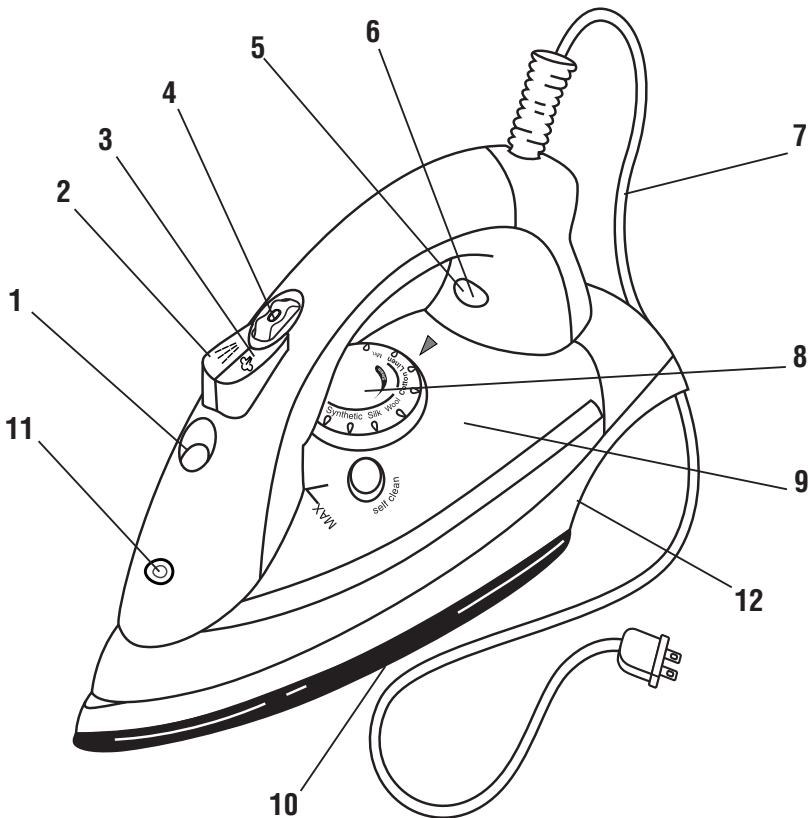

Filling the Water Reservoir

You must fill the water reservoir with water to use the SHOT OF STEAM® and SPRAY MIST® features and to get steam out of your iron.

Tip: SUNBEAM® tests each iron at the factory to ensure that they function correctly. The test may leave a small, harmless amount of water within the water reservoir.

Before you fill the water reservoir, please consider the following:

- While this iron was designed for use with tap water, very hard water will reduce the performance of the iron. If your water is very hard, SUNBEAM® recommends that you use tap water the first time, then consider using demineralized or distilled water for subsequent use. You should use tap water once a month, however, to maintain the iron's optimal steam performance.
- Do not use water that has passed through a home water softening system. This type of water contains minerals that will decrease the performance and shorten the life of your iron. Use demineralized or distilled water, instead.

Important: When not ironing, always set the Steam Dial to ZERO and the Fabric Select Dial to MIN.

To fill the water reservoir:

1. Make sure the iron is unplugged. Set the Steam Dial to ZERO and the Fabric Select Dial to MIN.
2. Fill water cup with water. Pour water into iron water reservoir. Do not fill water reservoir beyond maximum fill level.

WARNING: To prevent the risk of burns, be careful when filling a hot iron with water. Hot metal parts, hot water and steam can cause injuries.

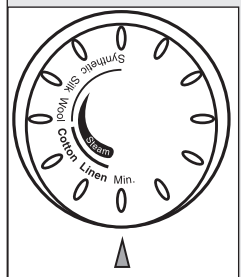
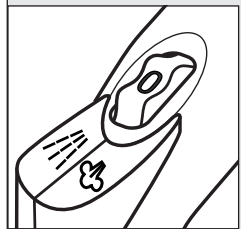

Dry Ironing

1. Make sure that the Steam Dial is set to ZERO.

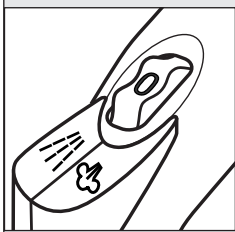

2. Plug the cord into a 120 volt AC outlet.
The Power Indicator will light.
3. Turn the Fabric Select Dial to the dry ironing fabric setting you desire and allow the iron to heat for 2 minutes. While the iron is heating, make sure it is sitting on its heel rest on a stable, protected surface.

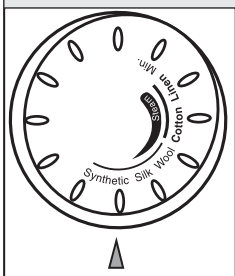

Tip: Refer to the Ironing Guide on Page 15 for the recommended setting for your fabric.

Steam Ironing

1. Follow the instructions for “Filling the Water Reservoir” on Page 5.
2. Plug the cord into a 120 volt AC outlet.
The Power Indicator will light.
3. Turn the Fabric Select Dial to the steam ironing fabric setting you desire (*Linen, Cotton, Wool or Silk*) and allow the iron to heat for 2 minutes. While the iron is heating, make sure it is sitting on its heel rest on a stable, protected surface.

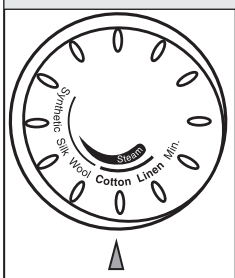

Tip: Refer to the Ironing Guide on Page 15 for the recommended setting for your fabric.

4. After the iron has heated (2 minutes), turn the Steam Dial to desired steam setting.

Using the Iron's Special Features

SPRAY MIST® *(select models only)*

The SPRAY MIST® feature dampens the fabric to aid in removing wrinkles from heavy fabrics and for setting creases.

To use the SPRAY MIST® feature:

Press the SPRAY MIST® button firmly.

SHOT OF STEAM® *(select models only)*

The SHOT OF STEAM® feature provides an extra burst of steam for deep penetration of stubborn wrinkles. You can use this feature while Dry or Steam ironing, but the water reservoir must be at least 1/4 full of water.

To use the SHOT OF STEAM® feature:

1. Press the SHOT OF STEAM® button several times to prime the pump.
2. Place the iron on top of the wrinkle and press the SHOT OF STEAM® button each time you would like an extra burst of steam. The SHOT OF STEAM® feature may be used continuously with just a short pause between shots.

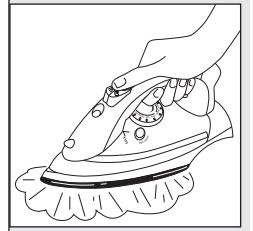

Vertical Steam *(select models only)*

The vertical steam feature allows your iron to function as a garment steamer.

Tip: When using the vertical steam on clothing, hang the clothing on a clothes hanger for best results. Hanging curtains and drapes may also be steamed.

To use the Vertical Steam:

1. Make sure that the iron has heated up (2 minutes).
2. Hold the iron in a vertical position, with the iron close to but *not touching the fabric* you want to steam.
3. With your other hand, pull the fabric tight.
4. Press the SHOT OF STEAM® button at approximately 3-second intervals as you move the iron across the wrinkled area.

WARNING: To prevent the risk of burns, keep your hand away from the area being steamed.

WARNING: DO NOT steam garments while wearing them; this may result in injuries.

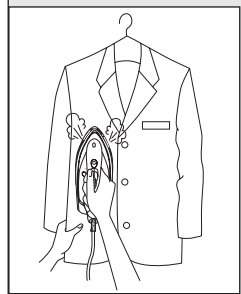

features

Patented MOTION SMART® Auto-Off

When the iron is plugged in, the Power Indicator will light steadily, indicating that there is power to the iron.

If you leave the iron:

- in a *vertical* position (*on its heel rest*) without moving it, the iron will automatically turn off after 15 minutes. The Power Indicator will blink to let you know that the iron has stopped heating.
- in a *horizontal* position without moving it, the iron will automatically stop heating after 30 seconds. The Power Indicator will blink to let you know that the iron has stopped heating.

Important: The Power Indicator will continue to blink until the iron is unplugged or reset.

To reset the iron:

Move the iron back and forth and allow it to reheat for 2 minutes. The indicator will stop blinking and the iron will start heating again.

WARNING: The patented MOTION SMART® Auto-Off is a safety feature, not a recommended means for turning your iron off. See “Caring for Your Iron After Use” on Page 10, for information on turning off your iron and storing it safely between use.

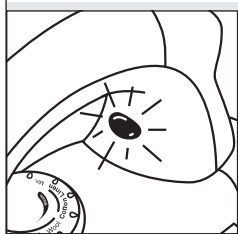

after use

Caring for Your Iron After Use

Turning Off Your Iron

1. Turn the Steam Dial to ZERO and Fabric Select Dial to MIN.
2. Unplug the iron from the power source.

WARNING: NEVER yank the power cord when unplugging the iron, this can damage the cord.

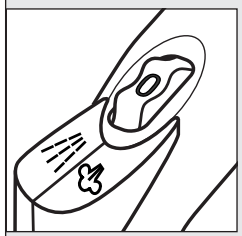

Storing Your Iron

1. Allow the iron to cool.
2. If you do not use your iron on a daily basis, empty the water reservoir after each use for a longer iron life. To do so, turn the iron upside down to allow water to flow from the fill hole. Shake the iron gently to remove trapped water drops.
3. Loosely loop the power cord around the cord wrap and store the iron on its heel rest.

Important: Wrapping the cord around the iron too tightly can damage the cord.

Tip: When not ironing, always set the Steam Dial to ZERO and the Fabric Select Dial to MIN.

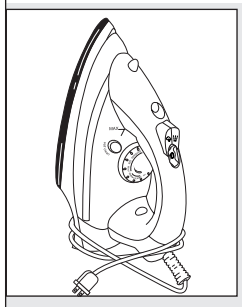
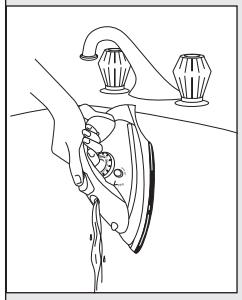
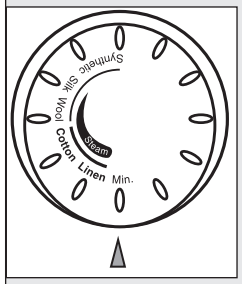

Cleaning the Soleplate

Clean the soleplate if starch or other residue accumulate.

To clean the Soleplate:

1. Allow the iron to cool and then wipe it with a soft, damp cloth.

WARNING: DO NOT use abrasive cleansers, scouring pads or vinegar to clean the soleplate. This will damage the finish.

2. Run the iron over an all-cotton cloth to remove any residue.

Using the Self-Cleaning Feature

You should use the self-cleaning feature to maintain the optimal performance of your iron. The self-cleaning feature will clean the water reservoir and steam vents of accumulated minerals, dust and lint. In general, clean the iron:

- if the steam vents clog up,
or
- once a month if you have hard water,
or
- once every two months if you have soft water.

To use the self-cleaning feature:

1. Set the Steam Dial to ZERO and the Fabric Select Dial to MIN.

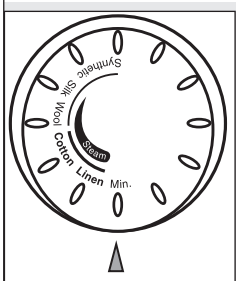
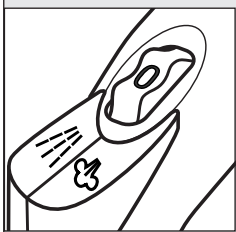

maintenance

2. Fill the water reservoir with tap water to the MAX line.
3. Set the Fabric Select Dial to LINEN.
4. Plug the iron into a power outlet and allow the iron to heat for 2 minutes.
5. Turn the Fabric Select Dial to MIN and unplug the iron.

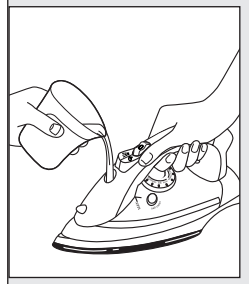

6. Hold the iron over a sink in a horizontal position.

WARNING: Be careful not to touch the iron's hot surfaces.

7. Press the self-clean button and hold. Water will begin dripping from the steam vents. To make sure that all of the water is removed from the tank, slowly rock the iron side to side and front to back for 30 seconds. When rocking the iron, dip the nose of the iron slightly below the rear of the iron to make certain the water circulates completely. Release self-clean button after one minute.

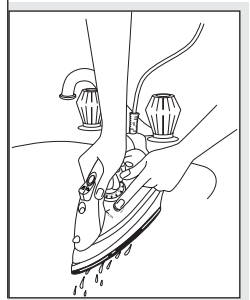
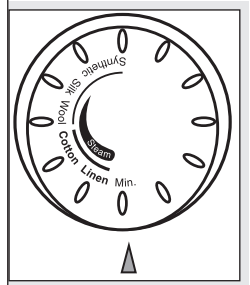
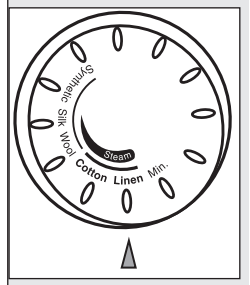

maintenance

8. Turn the iron upside down and allow the remaining water to flow out of the fill hole.

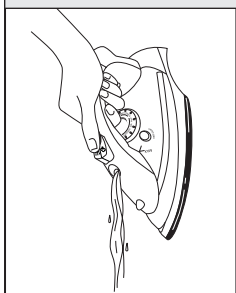

9. Dry the soleplate with a towel.

10. Plug in the iron and set the Fabric Select Dial to LINEN. Let the iron heat for 2 minutes to dry out the iron completely.

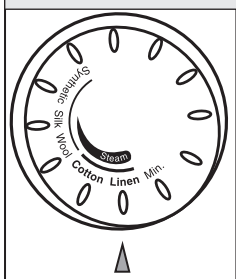

11. Set the Fabric Select Dial to MIN, unplug the iron and allow it to cool.

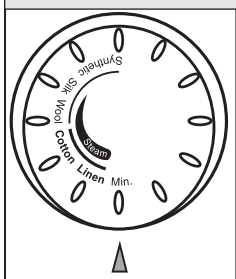

Ironing Tips

- Always read garment labels and follow the manufacturer's ironing instructions.
- Sort the articles to be ironed according to the type of fabric.
- You should first iron garments requiring low temperature (*e.g.*, silks and synthetics) to avoid damaging them with an iron that is too hot.
- If you are unsure of the fabric content of the garment, test a small area, such as a seam or facing, before ironing a visible area. Start with a low temperature and gradually increase the heat to find the best setting.
- When changing the temperature from a high setting to a low setting, allow approximately 5 minutes for the lower temperature to be reached.
- When steam ironing, use long, slow passes over the fabric. This will allow the steam to penetrate the fabric while allowing the heat of the soleplate to dry out the moisture.
- To iron linens, turn garment inside out. Be careful not to use an iron that is too hot because the lining may melt or stick to the soleplate.
- To iron zippers, use an ironing cloth or make sure the zipper is closed and iron over the flap. Never iron directly over an unprotected zipper.
- Use the Ironing Guide on Page 15 to select the best setting and method for the fabric you plan to iron.

tips & guide

Ironing Guide

Fabric	Steam Setting	Fabric Setting	Ironing Recommendations
Acrylic	Dry 0	Synthetic	Iron garment inside out.
Acetate	Dry 0	Synthetic	Iron garment inside out while still damp.
Silk	Dry 0	Silk	Iron garment inside out. Use an ironing cloth* to prevent shine marks.
Viscose	Dry 0 or Steam 1	Silk	Mainly dry iron; steam may be used under garment manufacturer's instructions.
Nylon	Dry 0 or Steam 1	Silk	Iron garment inside out while still damp.
Polyester	Dry 0 or Steam 1	Silk	Iron garment inside out while still damp.
Rayon	Dry 0 or Steam 1	Silk	Iron garment inside out.
Wool	Steam 1 – 2	Wool	Iron garment inside out or use an ironing cloth.*
Wool Blends	Steam 1 – 2	Wool	Iron garment inside out or use an ironing cloth.*
Cotton Blends	Steam 1 – 3	Cotton	Follow garment manufacturer's instructions. Use setting for the fiber requiring the lowest setting.
Corduroy	Steam 1 – 3	Cotton	Iron garment inside out or use an ironing cloth* and then brush the garment with your hand to raise the texture of the fabric.
Cotton	Steam 1 – 3	Cotton	Iron dark fabrics inside out to prevent shine marks.
Linen	Steam 1 – 3	Linen	Iron garment inside out or use an ironing cloth* to prevent shine marks (especially on dark fabrics).
Denim	Steam 1 – 3	Linen	Use the SHOT OF STEAM® feature for deeper penetration to remove wrinkles.

*An ironing cloth is a cotton, dry-cleaned cloth that you place over the garment you are ironing to prevent the fabric from looking shiny.

warranty

One-Year Limited Warranty

Sunbeam Products, Inc. ("Sunbeam") warrants that for a period of ONE year from the date of purchase, this product will be free from defects in material and workmanship. Sunbeam, at its option, will repair or replace this product or any component of the product found to be defective during this warranty period. Replacement will be made with a new or remanufactured product or component. If the product is no longer available, replacement may be made with a similar product of equal or greater value. This is your exclusive warranty.

This warranty is valid for the original retail purchaser from the date of initial retail purchase and is not transferable. Keep the original sales receipt. Proof of purchase is required to obtain warranty performance. Sunbeam dealers, service centers or retail stores selling Sunbeam products do not have the right to alter, modify or any way change the terms and conditions of this warranty.

This warranty does not cover normal wear of parts or damage resulting from any of the following: negligent use or misuse of the product, use on improper voltage or current, use contrary to the operating instructions, disassembly, repair or alteration by anyone other than Sunbeam or an Authorized Sunbeam Service Center. Further, the warranty does not cover Acts of God or acts of nature, such as fire, flood, hurricanes and tornadoes.

Sunbeam shall not be liable for any incidental or consequential damages caused by the breach of any express or implied warranty. Except to the extent prohibited by applicable law, any implied warranty of merchantability or fitness for a particular purpose is limited in duration to the duration of the above warranty. Some states, provinces or jurisdictions do not allow the exclusion or limitation of incidental or consequential damages or limitations on how long an implied warranty lasts, so the above limitations of exclusion may not apply to you. This warranty gives you specific legal rights, and you may also have other rights that vary from state to state or province to province. **NOTE:** For products acquired outside the United States, please see country specific warranty insert.

How to Obtain Warranty Service

Take the product to an Authorized Sunbeam Service Center. You can find the nearest Authorized Sunbeam Service Center by calling 1-800-458-8407 or visit our Website at www.sunbeam.com.

DO NOT RETURN THIS PRODUCT TO THE PLACE OF PURCHASE

Sunbeam[®]

DO NOT SEND THIS PRODUCT TO THE PLACE OF PURCHASE

For product questions:
Sunbeam Consumer Service
P.O. Box 948389
Maitland, FL 32794-8389
1.800.458.8407
www.sunbeam.com

DO NOT SEND PRODUCT TO THE ABOVE ADDRESS

©2002 Sunbeam Products, Inc. All rights reserved.
SUNBEAM[®], SPRAY MIST[®], SHOT OF STEAM[®] and MOTION SMART[®]
are registered trademarks of Sunbeam Products, Inc.
EURO PRESS[™] is a trademark of Sunbeam Products, Inc.

Sunbeam®

Plancha EURO PRESS™

Modelos 4041, 4042, 4043, 4044 y 4045

Manual del Usuario



MEDIDAS DE SEGURIDAD

Al usar la plancha, siempre se deben tomar precauciones de seguridad, incluidas las siguientes:

- LEA TODAS LAS INSTRUCCIONES ANTES DE USARLA.
- Utilice la plancha sólo para su uso indicado.
- Para protegerse contra el riesgo de descarga eléctrica, **no sumerja** la plancha en agua u otros líquidos.
- La plancha siempre debe estar en la posición de apagado (OFF) antes de conectarla o desconectarla del tomacorriente. **Nunca** tire del cable para desconectar la plancha del tomacorriente; para desconectar la plancha, sujete y tire del enchufe.
- **No permita** que el cable toque superficies calientes. Deje que la plancha se enfríe completamente antes de guardarla. Enrolle sin apretar el cable alrededor de la plancha para guardarla.
- Siempre desconecte la plancha del tomacorriente para llenarla con agua, para vaciar el agua y cuando no esté en uso.
- **No haga** funcionar la plancha con el cable dañado, ni tampoco si dejó caer la plancha o si ésta sufrió daño. Para evitar el riesgo de descarga eléctrica **no desarme** la plancha. Llévela a un centro de servicio autorizado para que sea examinada y/o reparada. Un reensamblaje incorrecto de la plancha puede causar riesgo de descarga eléctrica al usarla.
- Cualquier artefacto eléctrico usado por niños, o cerca de niños, requiere una vigilancia cuidadosa. **No deje** la plancha desatendida mientras esté conectada o sobre una tabla de planchar.
- El contacto con piezas metálicas calientes, agua caliente o vapor puede causar quemaduras. Tenga cuidado cuando invierta la posición de una plancha de vapor ya que puede contener agua caliente en el depósito.

- Si la plancha no funciona normalmente, desconéctela de la fuente de alimentación eléctrica y llévela a un centro de servicio autorizado para que sea examinada.
- La plancha SUNBEAM® ha sido diseñada para que descansa sobre su talón de apoyo. **No deje** la plancha desatendida. **No coloque** la plancha sobre una superficie desprotegida, aunque lo haga sobre su talón de apoyo.

INSTRUCCIONES ESPECIALES

- Éste es un aparato de 1400 vatios. Para evitar sobrecargar el circuito, **no haga funcionar** otro aparato de alta potencia en el mismo circuito.
- Si es absolutamente necesario usar un cable de extensión, se debe usar un cable de 15 amperios. Los cables de amperaje menor pueden sobrecalentarse. Asegúrese de que el cable no esté colocado donde pueda ser pisado u ocasionar un tropiezo.

Para productos comprados en los Estados Unidos y Canadá Únicamente

Para reducir el riesgo de descarga eléctrica, este aparato tiene un enchufe polarizado (*una clavija es más ancha que la otra*). Este enchufe entra en un tomacorriente polarizado de una sola manera; si el enchufe no entra completamente en el tomacorriente, voltee el enchufe. Si todavía no entra, comuníquese con un electricista competente. **No desactive** esta función de seguridad.

GUARDE ESTAS INSTRUCCIONES

Palabras de Bienvenida	3
Información Sobre la Plancha	4
Cómo Llenar el Depósito de Agua	5
Cómo Planchar	6
Planchado en Seco	6
Planchado al Vapor	6
Cómo Usar las Funciones Especiales de la Plancha	7
SPRAY MIST® (<i>modelos especiales solamente</i>)	7
SHOT OF STEAM® (<i>modelos especiales solamente</i>)	7
Vapor Vertical (<i>modelos especiales solamente</i>)	8
Apagado Automático MOTION SMART® Patentado ...	9
Cómo Cuidar la Plancha Después del Uso	10
Cómo Apagar la Plancha	10
Cómo Guardar la Plancha	10
Mantenimiento de la Plancha	11
Limpieza de la Placa de Base	11
Uso de la Función de Limpieza Automática	11
Recomendaciones y Guía de Planchado	14
Recomendaciones para el Planchado	14
Guía de Planchado	15
Garantía Limitada de Un Año	16
Cómo Obtener el Servicio de la Garantía	16

¡Felicitaciones por la Compra de su Plancha SUNBEAM®!

Sunbeam ha diseñado su plancha para brindar la máxima calidad, facilidad de uso y conveniencia. Sunbeam le ofrece una plancha ideal para su estilo de vida:

Esta Planchas SUNBEAM® EURO PRESS™ Ofrece las Siguientes Funciones:

- **SPRAY MIST®** (modelos especiales solamente) – Proporciona un fino vapor de agua a fin de humedecer la tela para planchar pliegues o para retirar arrugas de telas gruesas.
- **Cable con Giro de 360° que No Se Enreda** – Mantiene el cable de alimentación eléctrica fuera de la tela y donde no estorba, ya sea que use la plancha con la mano derecha o izquierda.
- **Limpieza Automática** – Evita la acumulación de minerales que puede reducir la vida útil de la plancha.
- **Orificio Grande para Llenado de Agua** – Permite llenar el depósito de agua más rápidamente y reduce los derrames y goteos de agua.
- **Acepta Agua de Caño** – Elimina la necesidad de tener agua destilada para planchar.
- **Apagado Automático MOTION SMART® Patentado** – Apaga automáticamente la plancha si ésta no se mueve después de 15 minutos en posición vertical o después de 30 segundos en la posición de planchado.
- **Luz Indicadora de Encendido** – Se enciende de manera fija para indicar que la plancha está conectada; parpadea para indicar que la función de apagado automático MOTION SMART™ está activada; y se apaga cuando la plancha se desconecta.
- **Vapor Vertical** (modelos especiales solamente) – Funciona como un vaporizador de prendas para eliminar las arrugas de las cortinas o de prendas de vestir colgadas.
- **Cable de Alimentación Más Largo** (modelos especiales solamente) – El cable de 12 pies proporciona mayor flexibilidad para planchar.
- **SHOT OF STEAM®** (modelos especiales solamente) – Ofrece una poderosa descarga de vapor para eliminar las arrugas difíciles de planchar.

Información Sobre la Plancha EURO PRESS™

1. Agujero para Llenado de Agua
2. Botón SPRAY MIST® (*modelos especiales solamente*)
3. Botón SHOT OF STEAM® (*modelos especiales solamente*)
4. Control de Vapor
5. Luz Indicadora de Encendido
6. Luz Parpadeante Indicadora de la Función de Apagado Automático MOTION SMART® Patentado
7. Cable con Giro de 360° que No Se Enreda
8. Disco Selector de Tela
9. Depósito Translúcido de Agua
10. Placa de Base de Acero Inoxidable
11. SPRAY MIST® (*modelos especiales solamente*)
12. El Cordón Eléctrico Alrededor

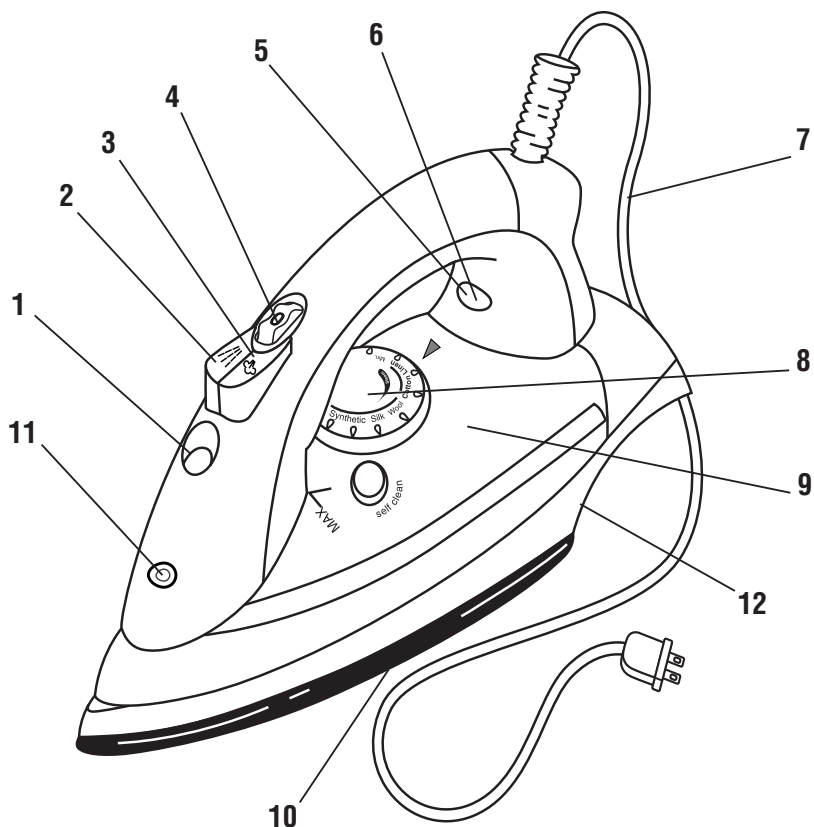

la plancha

Cómo Llenar el Depósito de Agua

Debe llenar el depósito de agua para usar las funciones SHOT OF STEAM® y SPRAY MIST® y para que salga vapor de la plancha.

Recomendación: SUNBEAM® prueba cada plancha en la fábrica para asegurar su correcto funcionamiento. Esta prueba puede dejar una pequeña cantidad de agua en el depósito, lo cual no dañará la plancha.

Antes de llenar el depósito de agua, tenga en cuenta lo siguiente:

- Aunque esta plancha ha sido diseñada para usarse con agua de caño, el agua de caño, cuando es muy dura, reduce el rendimiento de la plancha. Si el agua en su localidad es muy dura, SUNBEAM® recomienda que use agua de caño la primera vez que use la plancha y luego considere usar agua desmineralizada o agua destilada para los usos subsiguientes. Sin embargo, debe usar agua de caño una vez al mes para obtener un rendimiento óptimo de la plancha a vapor.
- **No** use agua que haya pasado a través de un sistema residencial para suavización del agua. Este tipo de agua contiene minerales que disminuyen el rendimiento y acortan la vida útil de la plancha. En este caso, use agua desmineralizada o destilada.

Importante: Cuando no use la plancha, siempre coloque el disco del vapor (Steam) en la posición CERO y el disco selector de tela (Fabric) en la posición MIN.

Para Llenar el Depósito de Agua:

1. Asegúrese de que la plancha esté desconectada. Coloque el disco de vapor en la posición de CERO y el disco selector de telas en la posición de apagado OFF.
2. Llene la taza con agua. Vierta el agua dentro del tanque de la plancha. No llene el tanque por arriba del nivel máximo de llenado.

ADVERTENCIA: Para evitar el riesgo de quemaduras, tenga cuidado cuando llene con agua una plancha que está caliente. Las partes metálicas calientes, el agua caliente y el vapor, pueden causar lesiones.

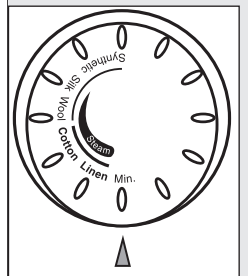
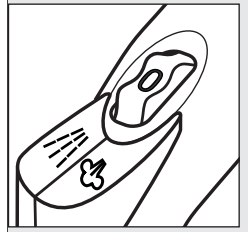

planchado

Cómo Planchar

Planchado en Seco

1. Asegúrese de que el disco selector del vapor (Steam) esté en la posición CERO.
2. Enchufe el cable en un tomacorriente de CA de 120 voltios (in México, 127 voltios). Se encenderá el indicador de encendido.
3. Gire el disco selector de tela (Fabric) a la posición deseada para planchado en seco y deje que la plancha se caliente durante 2 minutos. Mientras la plancha se está calentando, asegúrese de que esté apoyada sobre su talón de apoyo, encima de una superficie estable y protegida.

Recomendación: Consulte la Guía de Planchado en la Página 15 para obtener información sobre la selección recomendada para su tela.

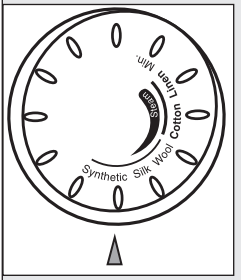
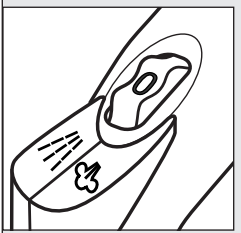

Planchado al Vapor

1. Siga las instrucciones de la sección “Cómo Llenar el Depósito de Agua” descritas en la Página 5.
2. Enchufe el cable en un tomacorriente de CA de 120 voltios (in México, 127 voltios). Se encenderá el indicador de encendido.
3. Gire el disco selector de tela (Fabric) a la posición deseada para planchado al vapor (Lino, Algodón, Lana o Seda) y deje que la plancha se caliente durante 2 minutos. Mientras la plancha se está calentando, asegúrese de que esté apoyada sobre su talón de apoyo, encima de una superficie estable y protegida.

Recomendación: Consulte la Guía de Planchado en la Página 15 para obtener información sobre la selección recomendada para su tela.

4. Después que la Plancha se haya calentado (2 minutos), gire el disco de selector de vapor (Steam) a la posición deseada.

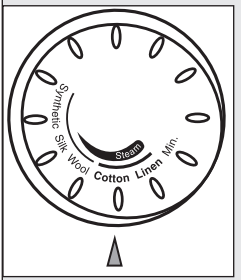

Cómo Usar las Funciones Especiales

SPRAY MIST® (*modelos especiales solamente*)

La función SPRAY MIST® humedece la tela para ayudar a eliminar las arrugas de las telas gruesas y asentar pliegues.

Para usar la función SPRAY MIST®:

Presione firmemente el botón SPRAY MIST®

SHOT OF STEAM® (*modelos especiales solamente*)

La función SHOT OF STEAM® proporciona una descarga adicional de vapor para una penetración profunda de arrugas difíciles de planchar. Esta función se puede usar durante el planchado en seco o al vapor, pero el depósito de agua debe estar lleno por lo menos hasta 1/4 de su capacidad.

Para usar la función SHOT OF STEAM®:

1. Presione el botón SHOT OF STEAM® varias veces para cebar la bomba.
2. Coloque la plancha sobre la arruga y presione el botón SHOT OF STEAM® cada vez que desee una descarga adicional de vapor. La función SHOT OF STEAM® puede usarse continuamente con una corta pausa entre descargas.



características

Vapor Vertical (modelos especiales solamente)

La función de vapor vertical permite que la plancha funcione como vaporizador de prendas.

Recomendación: Cuando use la función de vapor vertical en ropas, cuelgue la ropa en un colgador de ropa para obtener mejores resultados. También se puede vaporizar las cortinas colgadas.

Para Usar el Vapor Vertical:

1. Asegúrese de que la plancha se haya calentado (2 minutos).
2. Sujete la plancha en posición vertical, con la plancha cerca, *pero sin tocar la tela* que desea vaporizar.
3. Con la otra mano, estire la tela.
4. Presione el botón **SHOT OF STEAM®** a intervalos de 3 segundos aproximadamente a medida que mueve la plancha a lo largo del área arrugada.

ADVERTENCIA: Para evitar el riesgo de quemaduras, mantenga la mano lejos del área que está vaporizando.

ADVERTENCIA: *NO* vaporice prendas mientras las está usando; esto puede causar lesiones corporales.

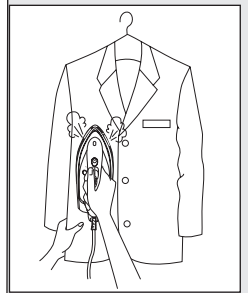

Función de Apagado Automático MOTION SMART®

Cuando la plancha está encendida, el indicador de encendido se ilumina de manera fija, indicando que la plancha tiene alimentación eléctrica.

Si deja la plancha:

- En posición *vertical* (sobre su talón de apoyo) sin moverla, la plancha se apagará automáticamente después de 15 minutos. El indicador de encendido parpadeará para indicar que la plancha ha dejado de calentarse.
- En posición *horizontal* sin moverla la plancha dejará de calentarse automáticamente después de 30 segundos. El indicador de encendido parpadeará para indicar que la plancha ha dejado de calentarse.

Importante: El indicador de encendido continuará parpadearando hasta que se desenchufe la plancha.

Para volver a poner la plancha en funcionamiento:

Mueva la plancha hacia adelante y hacia atrás y deje que vuelva a calentarse durante 2 minutos.

El indicador dejará de parpadear y la plancha empezará a calentarse nuevamente.

ADVERTENCIA: La función de apagado automático MOTION SMART® patentado es una función de seguridad, no es un medio recomendado para apagar la plancha. Vea la sección "Cómo Cuidar la Plancha Después del Uso" en la Página 10, para obtener información sobre cómo apagar la plancha y guardarla de manera segura entre usos.

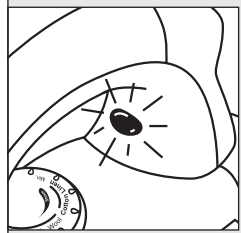

Cómo Apagar la Plancha

1. Gire el control del vapor (Steam) y el disco selector de tela (Fabric) a la posición OFF (apagado).
2. Desenchufe la plancha de la fuente de alimentación.

ADVERTENCIA: NUNCA tire del cable de alimentación cuando desconecte la plancha, ya que esto puede dañar el cable.

Cómo Guardar la Plancha

1. Deje que la plancha se enfríe.
2. Sostenga el enchufe con una mano y presione el botón para enrollar con la otra mano para hacer retroceder el cordón eléctrico. *(El no sostener el cordón puede causar que el enchufe se agite en el aire.)*

El carrete donde se enrolla el cordón es de tamaño compacto para enrollar el cordón en varias capas. En el caso de que el cordón no esté completamente enrollado, jale el cordón y vaya guiándolo de manera uniforme sobre el carrete.

No permita que los niños utilicen la función del cordón retráctil ya que el cordón puede lastimarlos.

3. Si no va a usar la plancha diariamente, vacíe el depósito de agua después de cada uso para obtener una mayor vida útil de la plancha. Para hacerlo, abra la tapa del depósito de agua e invierta la posición de la plancha para permitir que el agua salga por el orificio de llenado. Sacuda suavemente la plancha para retirar las gotas de agua que hayan quedado atrapadas. Cierre la tapa del depósito de agua.
4. Almacene la plancha colocada sobre su base posterior.

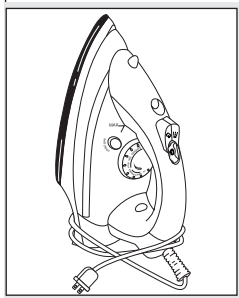
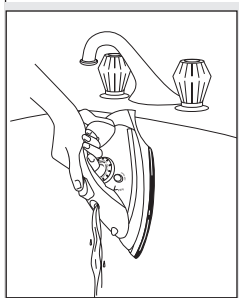
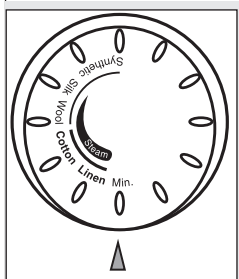
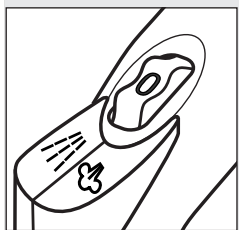

Limpeza de la Placa de Base

Limpe la placa de base si se acumula almidón u otros residuos.

Para Limpiar la Placa de Base:

1. Deje que la plancha se enfríe y luego límpiela con un paño suave y húmedo.

ADVERTENCIA: NO use limpiadores abrasivos, almohadillas raspadoras abrasivas ni vinagre para limpiar la placa de base, ya que esto dañará el acabado.

2. Pase la plancha sobre un paño de algodón exclusivamente para retirar los residuos.

Uso de la Función de Limpieza Automática

Debe usar la función de limpieza automática para mantener un rendimiento óptimo de la plancha. La función de limpieza automática limpiará los minerales, el polvo y la pelusa acumulados en el depósito de agua y en las aberturas de salida de vapor. En general, limpie la plancha:

- si se obstruyen las aberturas de salida de vapor *o bien*
- una vez al mes si tiene agua dura *o bien*
- una vez cada dos meses si tiene agua suave.

Para Usar la Función de Limpieza Automática:

1. Coloque el disco de vapor en la posición de CERO y el disco selector de telas en la posición de MIN.

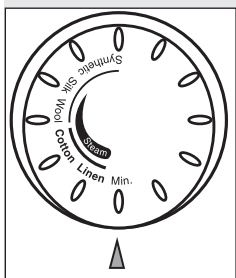
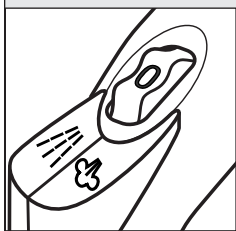

mantenimiento

2. Llene el depósito de agua con agua de caño a la posición MAX.
3. Establezca el disco selector de tela (Fabric) en lino (LINEN).
4. Enchufe la plancha en un tomacorriente y deje que la plancha se caliente durante 2 minutos.
5. Gire el control de tela (Fabric) a la posición MIN (apagado) y desenchufe la plancha.



6. Sujete la plancha sobre un lavabo en posición horizontal.

ADVERTENICA: Tenga cuidado para no tocar las superficies calientes de la plancha.

7. Presione el botón de limpieza automática y manténgalo presionado. Empezará a gotear agua por las aberturas de salida del vapor. Para asegurarse de que toda el agua haya sido retirada del tanque, balancee lentamente la plancha de un lado al otro y hacia atrás y adelante durante 30 segundos. Al balancear la plancha, incline la nariz de la plancha a una posición ligeramente por debajo de la parte posterior de la plancha para asegurarse de que el agua circule completamente. Libere el botón de limpieza automática después de un minuto de tenerlo presionado.

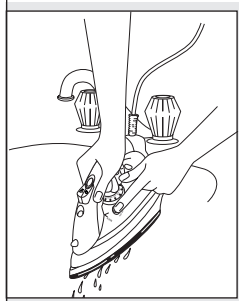
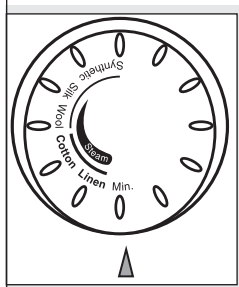
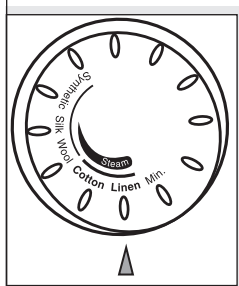

mantenimiento

8. Abra la tapa del depósito de agua, invierta la posición de la plancha y deje que el agua restante salga por el orificio de llenado.
9. Seque la placa de base con una toalla.
10. Enchufe la plancha y establezca el disco selector de tela (Fabric) en LINEN (lino). Deje que la plancha se caliente durante 2 minutos para que se seque la plancha completamente.
11. Coloque el disco selector de tela (Fabric) en la posición MIN, desenchufe la plancha y deje que se enfríe.

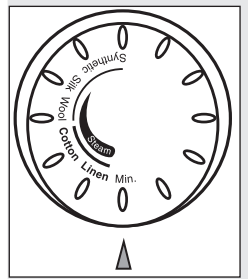
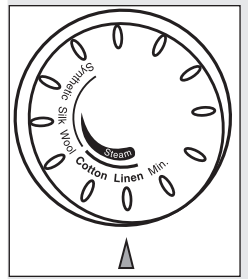
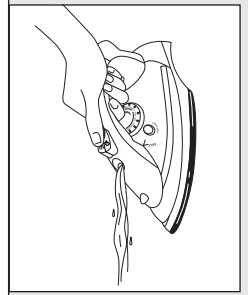

Recomendaciones para el Planchado

- Siempre lea las etiquetas de la prenda y siga las instrucciones de planchado del fabricante.
- Clasifique las prendas que va a planchar según el tipo de tela.
- Primero debe planchar las prendas que requieren baja temperatura (por ejemplo, las prendas de seda y tela sintética) a fin de evitar dañarlas con una plancha que esté demasiado caliente.
- Si no está seguro de cuál es el contenido de la tela de una prenda, pruebe planchando un área pequeña, como por ejemplo una costura o guarnición, antes de planchar un área visible. Empiece con una temperatura baja y aumentela gradualmente hasta encontrar la temperatura apropiada.
- Cuando cambie la temperatura de un valor alto a un valor bajo, deje pasar aproximadamente 5 minutos para llegar a la temperatura menor.
- Cuando planche al vapor, utilice pasadas largas y lentas de la plancha sobre la tela. Esto permitirá que el vapor penetre en la tela y que el calor de la placa de base seque la humedad.
- Para planchar prendas de lino, voltee de adentro para afuera la prenda. Tenga cuidado de no usar una plancha demasiado caliente porque el forro puede fusionarse o adherirse a la placa de base.
- Para planchar cremalleras, use un paño de planchar o asegúrese de que la cremallera esté cerrada y planche sobre la solapa. Nunca planche directamente sobre una cremallera desprotegida.
- Use la Guía de Planchado que se proporciona en la Página 15 para seleccionar el mejor método y regulación para la tela que va a planchar.

guía

Guía de Planchado

Tela	Selección de Vapor	Selección de Tela	Recomendaciones de Planchado
Acrílico	Dry (Seco) 0	Synthetic (Sintética)	Planche la prenda por el revés.
Acetato	Dry (Seco) 0	Synthetic (Sintética)	Planche la prenda por el revés mientras está húmeda.
Seda	Dry (Seco) 0	Silk (Seda)	Planche la prenda por el revés. Use un paño de planchar* para evitar marcas brillosas.
Viscosa	Dry 0 (Seco) o bien Steam 1 (Vapor)	Silk (Seda)	Planche la prenda principalmente en seco; se puede usar vapor según las instrucciones del fabricante de la prenda.
Nylon	Dry 0 (Seco) o bien Steam 1 (Vapor)	Silk (Seda)	Planche la prenda por el revés mientras está húmeda.
Poliéster	Dry 0 (Seco) o bien Steam 1 (Vapor)	Silk (Seda)	Planche la prenda por el revés mientras está húmeda.
Rayón	Dry 0 (Seco) o bien Steam 1 (Vapor)	Silk (Seda)	Planche la prenda por el revés.
Lana	Steam (Vapor) 1 – 2	Wool (Lana)	Planche la prenda por el revés o use un paño de planchar.*
Combinaciones de Lana	Steam (Vapor) 1 – 2	Wool (Lana)	Planche la prenda por el revés o use un paño de planchar.*
Combinaciones de Algodón	Steam (Vapor) 1 – 3	Cotton (Algodón)	Siga las instrucciones del fabricante de la prenda. Use la selección que corresponde a la fibra que requiere la selección más baja.
Corduroy	Steam (Vapor) 1 – 3	Cotton (Algodón)	Planche la prenda por el revés o use un paño de planchar* y luego cepille la prenda con la mano para levantar la textura de la tela.
Algodón	Steam (Vapor) 1 – 3	Cotton (Algodón)	Planche las telas oscuras por el revés para evitar marcas brillosas.
Lino	Steam (Vapor) 1 – 3	Linen (Lino)	Planche la prenda por el revés o use un paño de planchar* para evitar marcas brillosas (especialmente en telas oscuras).
Dril	Steam (Vapor) 1 – 3	Linen (Lino)	Use la función SHOT OF STEAM® a fin de lograr una penetración más profunda para eliminar las arrugas.

*Un paño de planchar es una tela de algodón limpiada en seco que se coloca sobre la prenda que se está planchando para evitar que se vea brillante.

Garantía Limitada de 1 Año

Sunbeam Products Inc. ("Sunbeam") garantiza que, por un período de UN año a partir de la fecha de compra, este producto estará libre de defectos en el material y en su fabricación. Bajo la opinión de Sunbeam, reparará o repondrá este producto o cualquier componente del mismo si se encuentra defectuoso durante el periodo de garantía. La reposición se hará con un producto o un componente nuevo o refabricado. Si el producto ya no está disponible, la reposición se hará con un producto similar de igual o mayor valor. Esta es su garantía exclusiva.

Esta garantía es válida para el comprador original a partir de la fecha de compra inicial y no es transferible. Guarde el recibo de compra original. La prueba de compra es requerida para obtener los servicios de garantía. Los vendedores de productos Sunbeam, los centros de servicio o tiendas que vendan productos Sunbeam no tienen el derecho de alterar, modificar o realizar ningún otro cambio a los términos y condiciones de esta garantía.

Esta garantía no cubre el desgaste por uso normal o daños de partes como resultado de lo siguiente: uso negligente o mala utilización del producto, uso con una corriente eléctrica o un voltaje inadecuados, uso contrario a las instrucciones de operación, desensambles, reparaciones o alteraciones que no sean hechas por Sunbeam o por un Centro de Servicio Autorizado Sunbeam. Además, la garantía no cubre factores imprevisibles tales como incendio, inundaciones, huracanes y tornados.

Sunbeam Products Inc. no se hace responsable por ningún daño emergente o incidental causado por el rompimiento de cualquier garantía expresa o implícita. Excepto al alcance prohibido por la ley aplicable, cualquier garantía implícita de comercialización o arreglo para un propósito particular, está limitada en duración de la garantía antes mencionada. Algunos estados, provincias o jurisdicciones no permiten la exclusión o limitación de los daños incidentales o consecuentes ni las limitaciones en la duración de una garantía implícita, por lo tanto las limitaciones o exclusiones anteriores pueden no aplicarse en su caso. Esta garantía le otorga derechos legales específicos y usted también puede tener otros derechos que varían de un estado a otro o de una provincia a otra.

NOTA: Para productos adquiridos fuera de los Estados Unidos, por favor revise la tarjeta de garantía incluida por el distribuidor autorizado.

Cómo Obtener Servicio de la Garantía

Lleve el producto a un Centro de Servicio de Productos Sunbeam Autorizado. Puede obtener una lista de centros de servicio y otras instrucciones de reparación/reemplazo llamando al teléfono: 1-800-458-8407 o envíe un mensaje por correo electrónico a: Consumeraffairs@consumer.sunbeam.com.

NO REGRESE ESTE PRODUCTO AL LUGAR DE COMPRA

Sunbeam[®]

NO DEVUELVA ESTE PRODUCTO AL LUGAR DONDE LO COMPRÓ

Para preguntas sobre los productos:

Sunbeam Consumer Service

P. O. Box 948389

Maitland, FL 32794-8389

1.800.458.8407

www.sunbeam.com

NO ENVÍE EL PRODUCTO A LA DIRECCIÓN ANTERIOR

©2002 Sunbeam Products, Inc. Todos los derechos reservados.

SUNBEAM[®], SPRAY MIST[®], SHOT OF STEAM[®] y MOTION SMART[®]

son marcas registradas de Sunbeam Inc.

EURO PRESS[™] es una marca comercial de Sunbeam Products, Inc.

Free Manuals Download Website

<http://myh66.com>

<http://usermanuals.us>

<http://www.somanuals.com>

<http://www.4manuals.cc>

<http://www.manual-lib.com>

<http://www.404manual.com>

<http://www.luxmanual.com>

<http://aubethermostatmanual.com>

Golf course search by state

<http://golfingnear.com>

Email search by domain

<http://emailbydomain.com>

Auto manuals search

<http://auto.somanuals.com>

TV manuals search

<http://tv.somanuals.com>