

# Radio Cassette-Corder

Operating Instructions  
Istruzioni per l'uso



### WARNING

To prevent fire or shock hazard, do not expose the unit to rain or moisture.

### ATTENZIONE

Per evitare incendi o scosse elettriche, non esporre l'apparecchio alla pioggia o all'umidità.

The instructions in this manual are for WM-GX654 and WM-GX652. Before you start reading, check your model number. WM-GX654 is the model used for illustration purposes. Any differences in operation are clearly indicated in the text, for example, "GX654 only".

Le istruzioni in questo manuale sono per il WM-GX654 e il WM-GX652. Prima di iniziare la lettura controllare il numero del modello acquistato. Il WM-GX654 è il modello usato per le illustrazioni. Eventuali differenze nel funzionamento sono indicate chiaramente nel testo, ad esempio con "solo GX654".



### A

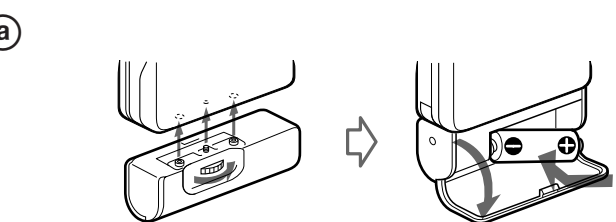

### B

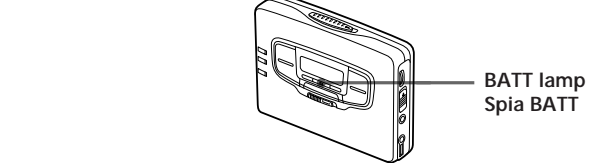

### C

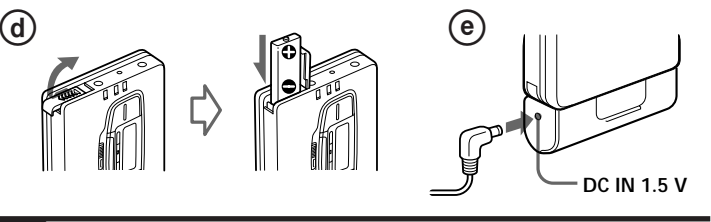

### B

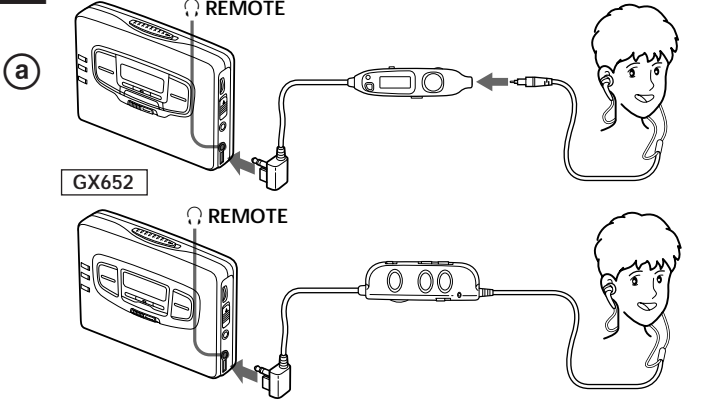

### b



### C

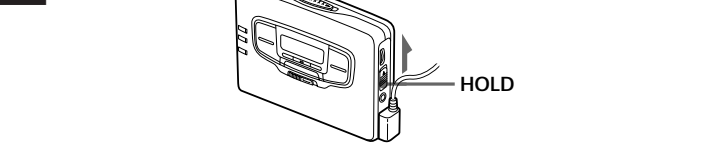

### D

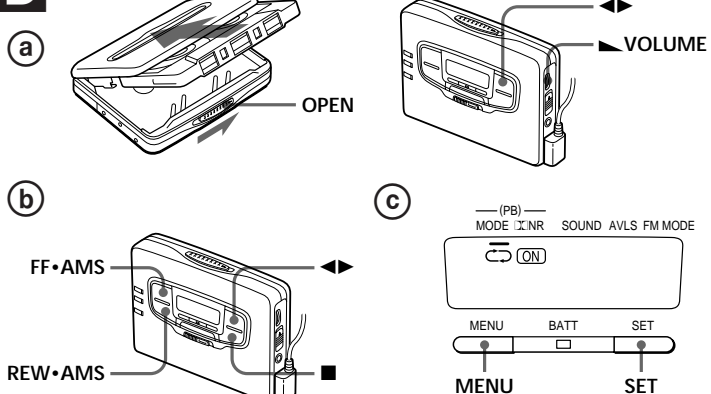

### E

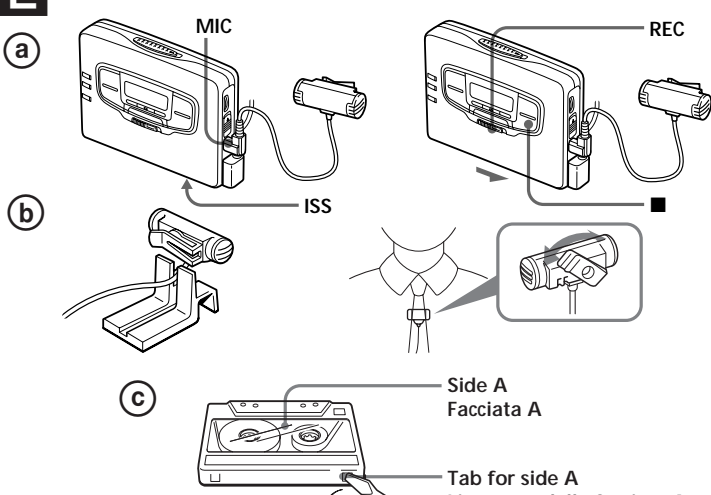

### Welcome !

Thank you for purchasing the Sony WM-GX654/GX652 Radio Cassette-Corder.

- Some features are:
  - You can enjoy low bass sounds by the powerful earphone.
  - You can choose from 2 different emphasizing tones: MB (MEGA BASS) and GRV (GROOVE) to adjust to your favorite sound.
  - LCD menu function that lets you select and switch functions in the display window of the main unit.
  - Auto Memory Scanning function that lets you store and recall up to 16 stations for FM and 8 stations for AM automatically.
  - AMS (Automatic Music Sensor) function that searches the beginning of the current and 2 previous tracks, and succeeding 3 tracks at high speed.
  - Useful remote control.

### Getting Started

### Preparing a Power Source

Choose one of the three power sources below; dry battery, rechargeable battery, and mains.

### Dry Battery (see Fig. A-③)

- Attach the supplied battery case.
- Open the battery compartment lid, and insert an R6 (size AA) dry battery (not supplied) like the illustration in this manual.

### When to replace the battery (see Fig. A-②)

Replace the battery with a new one when the BATT lamp dims.

### Battery life (Approx. hours)

	Sony alkaline LR6 (SG)	Sony R6P (SR)
Tape playback	29	8
Radio reception	30	8
MIC recording	10	3.5
Radio recording	6.5	2

**Note**  
• The battery life may shorten depending on the operation of the unit.

For maximum performance we recommend that you use an alkaline battery.

- Do not charge a dry battery.
- When you do not use the Walkman for a long time, remove the battery to avoid any damage caused by battery leakage and subsequent corrosion.
- When the battery becomes weak, the Walkman may not operate normally. Replace the battery with a new one.

### Rechargeable Battery (see Fig. A-①)

- Insert the rechargeable battery (NC-6WM) into the charger with correct polarity.
- Plug in the charger to the mains. UK and Australian models: Full charging takes about 3.5 hours. Other models: Full charging takes about 2.5 hours.
- Insert the fully charged battery into the rechargeable battery compartment (see Fig. A-②).

### When to charge the battery (see Fig. A-②)

Charge the battery when the BATT lamp dims. You can charge the battery about 300 times.

### Battery life (Approx. hours)

	Rechargeable battery (NC-6WM)
Tape playback	8
	36 (with Sony alkaline LR6 (SG))
Radio reception	9
	37 (with Sony alkaline LR6 (SG))
MIC recording	4
	13 (with Sony alkaline LR6 (SG))
Radio recording	3
	9 (with Sony alkaline LR6 (SG))

### Notes

- Do not tear off the film on the rechargeable battery.
- Use the Sony NC-6WM rechargeable battery only with the supplied battery charger or with the separately sold battery charger for Sony NC-6WM.
- Remove the charger unit from the wall outlet as soon as possible after the rechargeable battery has been charged. Overcharging may damage the rechargeable battery.
- The battery charger and the rechargeable battery may become warm during charging, but it is not a problem.
- Be sure not to short-circuit the battery. When you carry it with you, use the supplied carrying case. If you do not use the carrying case, do not carry with other metallic objects such as keys in your pocket.

### House Current (mains) (see Fig. E-③)

Remove the rechargeable battery if inserted and attach the battery case. Connect the AC power adaptor AC-E15HG (not supplied) to the DC IN 1.5 V of the battery case and to the mains. Do not use any other AC power adaptor.

- Do not charge a dry battery.
- When you do not use the Walkman for a long time, remove the battery to avoid any damage caused by battery leakage and subsequent corrosion.
- When the battery becomes weak, the Walkman may not operate normally. Replace the battery with a new one.

### Connecting the Earphones (see Fig. B-①)

- Connect the micro plug firmly to the remote control (GX654 only).
- Connect the remote control to REMOTE. You can put the longer earphone cord behind your neck.

### To use the supplied clip (see Fig. B-②)

Position the earphones cord through the guides on the supplied clip as shown. Fasten the clip to your clothes.

### Releasing HOLD (see Fig. C)

The HOLD function locks the Walkman to prevent from operating when you accidentally press a button. If the Walkman is locked, unlock it before operating.

- Slide HOLD to the opposite direction of the arrow.

### To lock the Walkman (see Fig. C)

Slide HOLD to the direction of the arrow.

### To lock and unlock the remote control (see Fig. C)

See "Using the remote control".

### Operating the Walkman

### Playing a Tape (see Fig. D-①)

The Auto Tape Selector automatically selects the tape (normal (TYPE I), CrO<sub>2</sub> (TYPE II), or metal (TYPE IV)) for playback.

- Insert a cassette.
- Press ◀▶ to start playing then adjust the volume.

If the earphones do not fit to your ears or the sound is unbalanced, turn round the earphones a little to fit to your ears firmly.

**When adjusting the volume on the Walkman**  
Set the ◀VOL control on the remote control at maximum.

**When adjusting the volume on the remote control**  
Set the ▶ VOLUME control on the Walkman to around 6.

To	Press (see Fig. B-②)
play the other side	◀▶ during playback
stop playback	■ (stop)
fast forward	FF•AMS during stop
rewind	REW•AMS during stop
find the beginning of the next track / succeeding 3 tracks (AMS*)	FF•AMS once/ repeatedly during playback
find the beginning of the current track / previous 2 tracks (AMS)	REW•AMS once/ repeatedly during playback
play the same side from the beginning (Rewind Auto Play function)	REW•AMS for two seconds or more during stop
play the other side from the beginning (Skip Reverse function)	FF•AMS for two seconds or more during stop

### \* Automatic Music Sensor

### Notes on AMS

- The beeps differ in relation to the track number being searched. When finding the beginning of the next 3 tracks during AMS operations, beeps "•••••" (beep followed by three long beeps) are emitted repeatedly. Likewise, when finding the beginning of the previous 2 tracks, beeps "•••••" are emitted repeatedly. While the remaining tracks are reduced, the number of long beeps are reduced accordingly.
- To operate the AMS, you need a blank of 4 seconds or longer between the tracks. Therefore, if there is noise between the tracks, this function will not detect the blank and will not operate. Likewise, if the recording level is moderately low within a track, this function may inaccurately operate.

### To select playback mode (PB) (see Fig. D-②)

PB MENU repeatedly in the playback and stop mode to set the cursor to MODE (PB) in the display. Then press SET to select the desired mode.

To play	Select
both sides repeatedly	◀▶
both sides once from the side facing the cassette holder	◀▶

### To play a tape recorded with Dolby® NR (PB) system (see Fig. D-②)

Press MENU repeatedly in the playback or stop mode to set the cursor to NR (PB) (Dolby noise reduction) in the display. Then press SET to show "ON".

\* Dolby noise reduction manufactured under license from Dolby Laboratories Licensing Corporation. "DOLBY" and the double-D symbol are trademarks of Dolby Laboratories Licensing Corporation.

### Recording

(see Fig. E-②)

You can record radio programmes from the built-in radio, or record with the supplied microphone. In either case, use a new or fully charged battery.

- Insert a normal (TYPE I) tape with the side you want to record facing the tape holder. When you open the cassette holder, "FWD" will appear in the display window. If "REV" is displayed, open and close the cassette holder so that "FWD" appears.
- Select a recording source:

### To record with the radio

Tune in to a station you want to record (see "Listening to the Radio"). When recording FM programmes, make sure the earphones are plugged in as they serve as an aerial.

### To record with the microphone

Connect the supplied microphone to the MIC (PLUG IN POWER) jack. You can use the supplied microphone stand as illustrated (see Fig. E-②).

- Slide REC. "REC" appears in the display and recording starts after about two seconds. Recording stops at the end of the side.

### To stop recording

Press ■.

### To reduce noise while recording AM programmes

Set the ISS (Interference Suppress Switch) to the position that reduces noise the most.

### To prevent a tape from being accidentally recorded over (see Fig. E-③)

Break off the tabs from side A and/or B. To reuse the tape for recording, cover the tab hole with adhesive tape.

### Notes

- Do not use a CrO<sub>2</sub> (TYPE II) or metal (TYPE IV) tape, otherwise the sound may be distorted when you play back the tape, or the previous recording may not be erased completely.
- Do not connect or disconnect the headphones to REMOTE while recording from the radio. The recording condition may change abruptly, or noise may be recorded.
- When recording with the microphone, do not place it near a lamp cord or a fluorescent lamp to avoid noise interference.
- If a howling effect occurs, turn down the volume.
- While recording, only the ■ (stop) operation functions.
- MB/GRV mode does not affect recording.
- During recording, the LCD menu function is inoperable.

\* Dolby noise reduction manufactured under license from Dolby Laboratories Licensing Corporation. "DOLBY" and the double-D symbol are trademarks of Dolby Laboratories Licensing Corporation.

### Recording

(see Fig. E-②)

You can record radio programmes from the built-in radio, or record with the supplied microphone. In either case, use a new or fully charged battery.

(turn over)

Si dichiara che l'apparecchio è stato fabbricato in conformità all'art. 2 comma 1 del D.M. 28. 08. 1995 n. 548.

### Benvenuti!

Grazie per avere acquistato il registratore di nastri con radio Sony WM-GX654/GX652.

- Alcune caratteristiche sono:
  - Possibilità di ascoltare suoni dei bassi a basso volume con gli auricolari potenti.
  - Possibilità di scegliere tra due diversi tipi di enfatizzazione: MB (MEGA BASS) e GRV (GROOVE) per ottenere il suono preferito.
  - Funzione di menu LCD che permette di selezionare e commutare funzioni sul display dell'apparecchio.
  - Funzione di ricerca con memorizzazione automatica che permette di memorizzare e richiamare fino a 16 stazioni FM e 8 stazioni AM automaticamente.
  - Funzione AMS (sensore musicale automatico) che cerca l'inizio del brano attuale e dei 2 brani precedenti o dei 3 brani successivi ad alta velocità.
  - Utile telecomando.

### Preparativi

### Preparazione della fonte di alimentazione

Scegliere una delle tre seguenti fonti di alimentazione; pila a secco, pila ricaricabile e corrente domestica.

### Pila a secco (vedere la fig. A-③)

- Applicare il portapila in dotazione.
- Aprire il coperchio del comparto pila e inserire una pila a secco tipo R6 (formato AA) (non in dotazione) come nell'illustrazione del manuale.

### Quando sostituire la pila (vedere la fig. A-②)

Sostituire la pila con un'altra nuova quando la spia BATT si affievolisce.

### Durata della pila (ore circa)

	Alcalina Sony LR6 (SG)	Sony R6P (SR)
Riproduzione di nastri	29	8
Ricezione radio	30	8
Registrazione con il microfono	10	3,5
Registrazione dalla radio	6,5	2

**Nota**  
• La durata della pila può essere minore a seconda del modo di impiego dell'apparecchio.

Per il massimo delle prestazioni consigliamo l'impiego di una pila alcalina.

### Note

- Non caricare la pila a secco.
- Quando si prevede di non usare il Walkman per un lungo periodo, estrarre la pila per evitare danni causati da perdite di fluido della pila e la risultante corrosione.
- Quando la pila si indebolisce, il Walkman può non funzionare normalmente. Sostituire la pila con un'altra nuova.

### Pila ricaricabile (vedere la fig. A-①)

- Inserire la pila ricaricabile (NC-6WM) nel caricapila con la corretta polarità.
- Collegare il caricapila alla presa di corrente. Modello per il Regno Unito e l'Australia: La carica completa richiede circa 3,5 ore. Altri modelli: La carica completa richiede circa 2,5 ore.
- Inserire la pila completamente carica nel comparto pila ricaricabile (vedere la fig. A-②).

### Quando caricare la pila (vedere la fig. A-②)

Caricare la pila quando la spia BATT si affievolisce. È possibile ricaricare la pila circa 300 volte.

### Durata della pila (ore circa)

	Pila ricaricabile (NC-6WM)
Riproduzione di nastri	8
	36 (con pila alcalina Sony LR6 (SG))
Ricezione radio	9
	37 (con pila alcalina Sony LR6 (SG))
Registrazione con il microfono	4
	13 (con pila alcalina Sony LR6 (SG))
Registrazione dalla radio	3
	9 (con pila alcalina Sony LR6 (SG))

### Note

- Non rimuovere la pellicola di plastica della pila ricaricabile.
- Usare la pila ricaricabile Sony NC-6WM solo con il caricapila in dotazione o con il caricapila in vendita separatamente per la Sony NC-6WM.
- Scollegare il caricapila dalla presa di corrente il prima possibile dopo che la pila è stata caricata. Una carica eccessiva può danneggiare la pila ricaricabile.
- Il caricapila e la pila ricaricabile possono riscaldarsi durante la carica ma questo non è indice di problemi.
- Assicurarsi di non cortocircuitare la pila. Quando la si porta con sé usare la custodia di trasporto in dotazione. Se non si usa la custodia di trasporto, non tenere la pila in tasca insieme ad oggetti metallici, come delle chiavi.

### Corrente domestica (vedere la fig. A-②)

Estrarre la pila ricaricabile se inserita e applicare il portapila. Collegare il trasformatore CA AC-E15HG (non in dotazione) alla presa DC IN 1.5V del portapila e alla presa di corrente. Non usare altri trasformatori CA.

### Pila ricaricabile (vedere la fig. A-①)

- Inserire la pila ricaricabile (NC-6WM) nel caricapila con la corretta polarità.
- Collegare il caricapila alla presa di corrente. Modello per il Regno Unito e l'Australia: La carica completa richiede circa 3,5 ore. Altri modelli: La carica completa richiede circa 2,5 ore.
- Inserire la pila completamente carica nel comparto pila ricaricabile (vedere la fig. A-②).

### Quando caricare la pila (vedere la fig. A-②)

Caricare la pila quando la spia BATT si affievolisce. È possibile ricaricare la pila circa 300 volte.

### Durata della pila (ore circa)

	Pila ricaricabile (NC-6WM)
Riproduzione di nastri	8
	36 (con pila alcalina Sony LR6 (SG))
Ricezione radio	9
	37 (con pila alcalina Sony LR6 (SG))
Registrazione con il microfono	4
	13 (con pila alcalina Sony LR6 (SG))
Registrazione dalla radio	3
	9 (con pila alcalina Sony LR6 (SG))

### Note

- Non rimuovere la pellicola di plastica della pila ricaricabile.
- Usare la pila ricaricabile Sony NC-6WM solo con il caricapila in dotazione o con il caricapila in vendita separatamente per la Sony NC-6WM.
- Scollegare il caricapila dalla presa di corrente il prima possibile dopo che la pila è stata caricata. Una carica eccessiva può danneggiare la pila ricaricabile.
- Il caricapila e la pila ricaricabile possono riscaldarsi durante la carica ma questo non è indice di problemi.
- Assicurarsi di non cortocircuitare la pila. Quando la si porta con sé usare la custodia di trasporto in dotazione. Se non si usa la custodia di trasporto, non tenere la pila in tasca insieme ad oggetti metallici, come delle chiavi.

Quando si regola il volume sul Walkman  
Regolare il comando ◀VOL del telecomando sul massimo.

### Quando si regola il volume sul telecomando

Regolare il comando ▶ VOLUME del Walkman su 6 circa.

Per	Premere (vedere la fig. B-②)
riprodurre l'altra facciata	◀▶ durante la riproduzione
interrompere la riproduzione	■ (arresto)
far avanzare rapidamente il nastro	FF•AMS nel modo di arresto
riavvolgere il nastro	REW•AMS nel modo di arresto
trovare l'inizio del brano successivo / di 3 brani successivi (AMS*)	FF•AMS una volta / ripetutamente durante la riproduzione
trovare l'inizio del brano attuale / di 2 brani precedenti (AMS)	REW•AMS una volta / ripetutamente durante la riproduzione
riprodurre la stessa facciata dall'inizio (funzione di riproduzione con riavvolgimento automatico)	REW•AMS per due secondi o più nel modo di arresto
riprodurre l'altra facciata dall'inizio due secondi o più (funzione di inversione con salto)	FF•AMS per due secondi o più in modo di arresto

### Collegamento degli auricolari (vedere la fig. B-①)

- Collegare saldamente la microspina al telecomando (solo GX654).
- Collegare il telecomando a REMOTE. È possibile far passare il filo auricolare più lungo dietro il collo.

### Uso del fermaglio in dotazione (vedere la fig. B-②)

Far passare il filo degli auricolari nelle guide sul fermaglio in dotazione come illustrato. Fissare il fermaglio agli abiti.

### Rilascio di HOLD (vedere la fig. C)

La funzione HOLD blocca il Walkman per evitare che si attivi quando si preme accidentalmente un tasto. Se il Walkman è bloccato, sbloccarlo prima di farne uso.

### To prevent a tape from being accidentally recorded over (see Fig. E-③)

Break off the tabs from side A and/or B. To reuse the tape for recording, cover the tab hole with adhesive tape.

### To select playback mode (PB) (see Fig. D-②)

PB MENU repeatedly in the playback and stop mode to set the cursor to MODE (PB) in the display. Then press SET to select the desired mode.

### To play a tape recorded with Dolby® NR (PB) system (see Fig. D-②)

Press MENU repeatedly in the playback or stop mode to set the cursor to NR (PB) (Dolby noise reduction) in the display. Then press SET to show "ON".

### To stop recording

Press ■.

### To reduce noise while recording AM programmes

Set the ISS (Interference Suppress Switch) to the position that reduces noise the most.

**F**

a

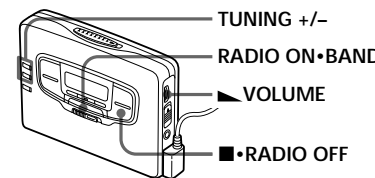

GX654

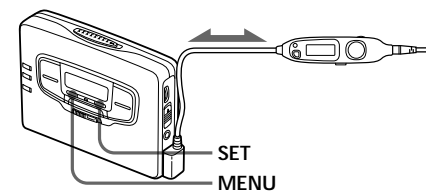

GX652

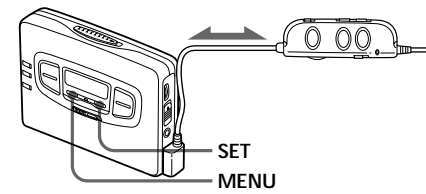

c

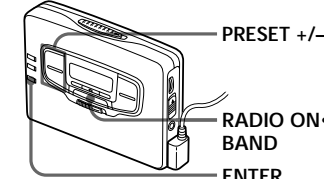

d

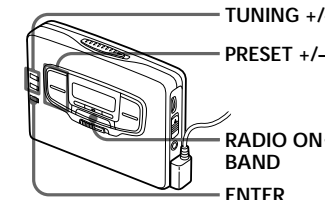
**Listening to the Radio (see Fig. F-①)**

- Press RADIO ON•BAND to turn on the radio.
- Press RADIO ON•BAND repeatedly to select AM or FM.
- Press TUNING+/- to tune in to the desired station. If you keep pressing TUNING+/- for a few seconds, the Walkman will start tuning to the stations automatically.

**To turn off the radio**  
Press ■•RADIO OFF.**To improve the broadcast reception**

- For AM:** The Walkman has a built-in antenna. Reorient the Walkman horizontally to obtain optimum AM reception.
- For FM (see Fig. F-②):** Extend the cord of the remote control, the aerial. If the reception is still not good, press MENU repeatedly to set the cursor to FM MODE in the display. Then press SET to choose from "MONO" (monaural), "LOCAL" or none (stereo) mode for best reception.

- Note**
  - Do not remove the power sources while listening to the radio, or the received stations may not be stored.

**Presetting Radio Stations**

Once you store your favorite stations in memory, you can play them easily. You can preset up to 16 stations for FM and 8 stations for AM of each mode.

**Tuning in to and Storing Radio Stations Automatically (Auto-Memory Scanning function) (see Fig. F-③)**

- Press RADIO ON•BAND to turn on the radio.
- Press RADIO ON•BAND repeatedly to select AM or FM. Press ENTER until "A" appears in the display.
- The Walkman starts searching and storing stations.
- After the preset number appears, tune in to a station using PRESET+/-.

GX654

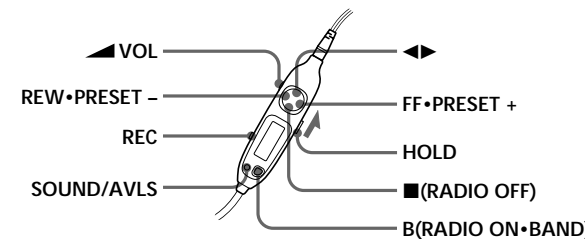

GX652

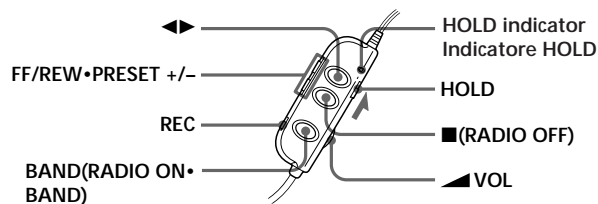
**Storing Radio Stations Manually (Manual-Memory function) (see Fig. F-④)**

You can preset the stations in any order.

- Turn on the radio and select the desired band.
- Press ENTER. The frequency digits and a preset number flash in the display.
- While the frequency digits and the preset number are flashing, tune in to a station you wish to store using TUNING+/-, and select a preset number using PRESET+/-.
- While the frequency digits and the preset number are flashing, press ENTER.
- Tune in to a station using PRESET+/-.

**Notes**

- If you cannot complete step 3 or 4 while the indications are flashing, repeat from step 2.
- If you preset a new station to the same preset number, the previously stored station will be erased.

**To cancel the stored station**

Follow the procedure above and in step 3, instead of tuning in to a station, press and hold TUNING +/- until "----" is displayed. Press ENTER while "----" is flashing.

**Using Other Functions (see Fig. G)****Emphasizing Bass**

- Press MENU repeatedly in the playback or stop mode to set the cursor to SOUND in the display. Then, press SET to select the desired mode. With each press, the indications change as follows.
  - MB (MEGA BASS) : emphasizes bass sound
  - GRV (GROOVE) : emphasizes deeper bass sound
  - No message: off (normal)

For GX654

When using the remote control, see "Using the remote control".

**Note**

- If the sound is distorted with the mode "GRV", select the mode "MB" or no message.

**Protecting Your Hearing (AVLS)**

When you set the AVLS (Automatic Volume Limiter System) function to active, the maximum volume is kept down to protect your ears.

- Press MENU repeatedly in the playback, stop or radio mode to set the cursor to AVLS in the display. Then press SET to show "⊙".

**To cancel the AVLS function**  
Press SET so that "⊙" disappears.

GX654 only

When using the remote control, see "Using the remote control".

**Notes**

- If the sound is distorted when you listen to the bass-boosted sound with the AVLS function, turn down the volume.
- The setting is stored as long as the battery is not replaced.

**Using the Remote Control (see Fig. H)**

All buttons on the remote control unless otherwise noted below function identically to those corresponding on the main unit. Read the direction for your model.

**To lock the buttons**  
For GX654

- Slide HOLD to the direction of the arrow. When you press any button "Hold" appears in the display.

To unlock, slide HOLD to the opposite direction of the arrow.

For GX652

- Slide HOLD so that the yellow mark appears.

To unlock, slide HOLD so that the yellow mark is hidden.

**Using SOUND (GX654 only)**

Press SOUND/AVLS to select the desired mode. With each press, the indications in the display changes as follows:
 

- MB: emphasizes bass sound
- GRV: emphasizes deeper bass sound
- No message: off (normal)

For GX654

When using the remote control, see "Using the remote control".

**Note**

- If the sound is distorted with the mode "GRV", select the mode "MB" or no message.

**Using AVLS (GX654 only)**

Press and hold SOUND/AVLS for two seconds or more. "⊙" appears in the display.

To cancel, press and hold SOUND/AVLS for two seconds or more again.

**Additional Information****Precautions****On rechargeable battery and charger**

- If the rechargeable battery is new or has not been used for a long time, it may not be charged completely until you use it several times.
- The nameplate indicating the operating voltage, power consumption, etc. is located on the bottom exterior of the battery charger.

**On dry batteries**

Do not carry the dry or rechargeable batteries with coins or other metallic objects. It can generate heat if the positive and negative terminals of the batteries are accidentally contacted by a metallic object.

**On the unit**

- Do not drop the unit or give a shock to the unit, or it may cause a malfunction.
- Do not leave the unit in a location near heat sources, or in a place subject to direct sunlight, excessive dust or sand, moisture, rain, mechanical shock, or in a car with its windows closed.
- The LCD display may become hard to see or slow down when using the unit at high temperatures (above 40°C/104°F) or at low temperatures (below 0°C/32°F). At room temperature, the display will return to its normal operating condition.
- If the unit has not been used for long, set it in the playback mode and warm it up for a few minutes before inserting a tape.

Preventing hearing damage  
Do not use headphones/earphones at high volume. Hearing experts advise against continuous, loud and extended play. If you experience a ringing in your ears, reduce volume or discontinue use.

Caring for others  
Keep the volume at a moderate level. This will allow you to hear outside sounds and to be considerate to the people around you.

**Maintenance****To clean the tape head and path**

Use the cleaning cassette CHK-1 (not supplied) every 10 hours of use.

**Note**

- Use only the recommended cleaning cassette.

**To clean the exterior**

Use a soft cloth slightly moistened in water. Do not use alcohol, benzine or thinner.

**Note**

- Clean the headphones/earphones plug and microphone plug periodically.

**Troubleshooting**

The cassette holder does not open.

- If the tape is playing, stop and then slide OPEN.
- This condition may occur when you remove the power sources during playback, or when you use exhausted dry or rechargeable battery. Set the power sources again or replace the exhausted battery with a new one.

The volume is not turned up. If "⊙" appears for AVLS display, press SET so that "⊙" disappears.

A beep sounds and recording is not possible when REC is slid.

- If the tab of the tape is broken off, cover the tab hole with adhesive tape.
- If "REV" appears, open the cassette holder then close it so that "FWD" appears.

The display on the remote control is not normal (GX654 only). Disconnect the remote control from the Walkman, then connect it again.

The radio and playback operates but recording is not possible. This condition may occur when the batteries become weak. Replace the batteries with new ones.

**Specifications****Radio section**

Frequency range  
FM: 87.5–108 MHz  
AM: 531–1,602 kHz

**Tape section**

Frequency response (Dolby NR off)  
Playback: 20–18,000 Hz  
Recording/playback: 100–8,000 Hz  
Output  
Headphones (ⓂREMOTE jack)  
Load impedance 8–300 ohms  
Power output  
4 mW + 4 mW (16 ohms)

**General**

Power requirements  
1.5 V  
Rechargeable battery  
One R6 (size AA) battery  
Dimensions (w/h/d)  
Approx. 109 x 78.6 x 26.4 mm  
(4<sup>7</sup>/<sub>8</sub> x 3<sup>1</sup>/<sub>8</sub> x 1<sup>1</sup>/<sub>8</sub> inches) incl. projecting parts and controls  
Mass

Approx. 150 g  
GX654: Approx. 250 g (8.9 oz) incl. rechargeable battery, earphones with remote control and cassette  
GX652: Approx. 240 g (8.5 oz) incl. rechargeable battery, earphones with remote control and cassette

Supplied accessories  
Battery case (1)  
Stereo earphones with remote control (1)  
Clip (1)  
Battery charger (1)  
Rechargeable battery (NC-6WM, 1.2 V, 600 mAh, Ni-Cd) (1)  
Rechargeable battery carrying case (1)  
Carrying pouch (1)  
Stereo microphone (1)  
Microphone stand (1)

Design and specifications are subject to change without notice.

**Ascolto della radio**

(vedere la fig. F-①)

- Premere RADIO ON•BAND per accendere la radio.
- Premere ripetutamente RADIO ON•BAND per selezionare AM o FM.
- Premere TUNING+/- per sintonizzare la stazione desiderata. Se si tiene premuto TUNING +/- per qualche secondo, il Walkman inizia a sintonizzare automaticamente le stazioni.

**Per spegnere la radio**  
Premere ■•RADIO OFF.**Per migliorare la ricezione delle trasmissioni**

- Per AM:** Il Walkman ha un'antenna incorporata. Riorientare orizzontalmente il Walkman per ottenere la ricezione AM ottimale.
- Per FM (vedere la fig. F-②):** Estendere il filo del telecomando, che funge da antenna. Se la ricezione è ancora scadente, premere ripetutamente MENU per spostare il cursore su FM MODE sul display. Quindi premere SET per scegliere tra "MONO" (monaurale), "LOCAL" (stazioni forti) o nessuna indicazione (modo stereo) per ottenere la ricezione migliore.

**Note**

- Non scollegare la fonte di alimentazione durante l'ascolto della radio altrimenti le stazioni ricevute possono non essere memorizzate.

**Preselezione delle stazioni radio**

Una volta memorizzate le stazioni preferite, è possibile riceverle facilmente. È possibile preselezionare fino a 16 stazioni FM e 8 stazioni AM.

**Sintonizzazione e memorizzazione automatica delle stazioni (funzione di ricerca con memorizzazione automatica) (vedere la fig. F-③)**

- Premere ripetutamente MENU nel modo di riproduzione o di arresto per spostare il cursore su SOUND sul display. Quindi premere SET per selezionare il modo desiderato. A ciascuna pressione l'indicazione cambia come segue:
  - MB (MEGA BASS): enfatizza il suono dei bassi
  - GRV (GROOVE): enfatizza il suono dei bassi più profondi
  - Nessuna indicazione: disattivato (normale)
- Premere ENTER fino a quando "A" appare sul display. Il Walkman inizia a cercare e memorizzare le stazioni.
- Dopo che è apparso il numero di preselezione, sintonizzare le stazioni usando PRESET+/-.

**Memorizzazione manuale delle stazioni (funzione di memorizzazione manuale) (vedere la fig. F-④)**

È possibile preselezionare le stazioni in qualsiasi ordine.

- Accendere la radio e selezionare la banda desiderata.
- Premere ENTER. Le cifre della frequenza e un numero di preselezione lampeggiano sul display.
- Mentre le cifre della frequenza e il numero di preselezione lampeggiano, sintonizzare la stazione che si desidera memorizzare usando TUNING +/- e selezionare il numero di preselezione usando PRESET +/-.
- Mentre le cifre della frequenza e il numero di preselezione lampeggiano, premere ENTER.
- Sintonizzare la stazione usando PRESET+/-.

**Note**

- Se non è possibile completare i punti 3 o 4 mentre le indicazioni lampeggiano, ricominciare dal punto 2.
- Se si preseleziona una nuova stazione su un numero di preselezione già usato, la stazione memorizzata precedentemente viene cancellata.

**Per cancellare una stazione memorizzata**

Seguire il procedimento riportato sopra e al punto 3, invece di sintonizzare una stazione, tenere premuto TUNING+/- fino a quando è visualizzato "----". Premere il tasto ENTER mentre "----" lampeggia.

**Uso delle altre funzioni**

(vedere la fig. G)

**Enfaticizzazione dei bassi**

- Premere ripetutamente MENU nel modo di riproduzione o di arresto per spostare il cursore su SOUND sul display. Quindi premere SET per selezionare il modo desiderato. A ciascuna pressione l'indicazione cambia come segue:
  - MB (MEGA BASS): enfatizza il suono dei bassi
  - GRV (GROOVE): enfatizza il suono dei bassi più profondi
  - Nessuna indicazione: disattivato (normale)

Per il GX654

Quando si usa il telecomando vedere "Uso del telecomando".

**Note**

- Se il suono è distorto nel modo "GRV", selezionare il modo "MB" o nessuna indicazione.

**Protezione dell'udito (AVLS)**

Quando si attiva la funzione AVLS (sistema di limitazione automatica del volume), il volume massimo viene contenuto per proteggere l'udito.

- Premere ripetutamente MENU nel modo di riproduzione, di arresto o radio per spostare il cursore su AVLS sul display. Quindi premere SET per visualizzare "⊙".

**Per disattivare la funzione AVLS**  
Premere SET in modo che "⊙" scompaia.

Per il GX654  
Quando si usa il telecomando vedere "Uso del telecomando".

**Note**

- Se il suono è distorto quando si ascolta il suono con i bassi enfatizzati con la funzione AVLS, abbassare il volume.
- La regolazione rimane memorizzata fintanto che non si sostituisce la pila.

**Uso del telecomando (vedere la fig. H)**

Tutti i tasti sul telecomando, se non altrimenti indicato, hanno la stessa funzione dei tasti corrispondenti sull'apparecchio. Leggere le istruzioni per il modello acquistato.

**Per bloccare i tasti**

- Per il GX654
  - Spostare HOLD in direzione della freccia. Quando si preme un tasto "Hold" appare sul display.

Per sbloccare, spostare HOLD nella direzione opposta a quella indicata dalla freccia.

Per il GX652

- Spostare HOLD in modo che appaia il segno giallo.

Per sbloccare, spostare HOLD in modo che il segno giallo sia nascosto.

**Uso di SOUND (solo GX654)**

Premere SOUND/AVLS per selezionare il modo desiderato. A ciascuna pressione l'indicazione sul display cambia come segue:
 

- MB: enfatizza il suono dei bassi
- GRV: enfatizza il suono dei bassi più profondi
- Nessuna indicazione: disattivato (normale)

Per il GX654

Quando si usa il telecomando vedere "Uso del telecomando".

**Note**

- Se il suono è distorto nel modo "GRV", selezionare il modo "MB" o nessuna indicazione.

**Altre informazioni****Precauzioni**

- Pila ricaricabile e caricapila**
  - Se la pila ricaricabile è nuova o non è stata usata per un lungo periodo, può non essere caricata completamente finché non la si è usata varie volte.
  - La piastrina indicante la tensione operativa, il consumo di corrente, ecc. si trova all'esterno sul fondo del caricapila.

**Pile**

Non tenere pile a secco o pile ricaricabili insieme a monete o altri oggetti metallici. Può essere generato calore se i terminali positivo e negativo della pila vengono accidentalmente a contatto con oggetti metallici.

**Apparecchio**

- Non lasciare cadere l'apparecchio e non sottoporlo a urti, perché ciò potrebbe causare malfunzionamenti.
- Non lasciare l'apparecchio nei pressi di fonti di calore, o in luoghi esposti alla luce solare diretta, polvere eccessiva o sabbia, umidità, pioggia, scosse meccaniche o in un'automobile con i finestrini chiusi.
- Il display LCD può essere difficile da leggere o può rallentare quando si usa l'apparecchio a temperature elevate (oltre 40°C/104°F) o molto basse (meno di 0°C/32°F). A temperatura ambiente il display torna alle condizioni di funzionamento normali.
- Se l'apparecchio non è stato usato per un lungo periodo, regolarlo in modo di riproduzione e lasciarlo scaldare per qualche minuto prima di inserire una cassetta.

**Soluzione di problemi**

Tutti i tasti sul telecomando, se non altrimenti indicato, hanno la stessa funzione dei tasti corrispondenti sull'apparecchio. Leggere le istruzioni per il modello acquistato.

**Per bloccare i tasti**

- Per il GX654
  - Spostare HOLD in direzione della freccia. Quando si preme un tasto "Hold" appare sul display.

Per sbloccare, spostare HOLD nella direzione opposta a quella indicata dalla freccia.

Per il GX652  
Spostare HOLD in modo che appaia il segno giallo.

Per sbloccare, spostare HOLD in modo che il segno giallo sia nascosto.

**Telecomando**

Usare per ciascun apparecchio solo il telecomando in dotazione.

**Cuffie/Auricolari**

**Sicurezza stradale**  
Non usare le cuffie/auricolari durante la guida, in bicicletta o durante l'uso di qualsiasi veicolo motorizzato. Questo può creare pericoli per il traffico ed è illegale in molte aree. Può essere potenzialmente pericoloso anche ascoltare con le cuffie/auricolari ad alto volume mentre si cammina, in particolare vicino a passaggi pedonali. Prestare la massima attenzione o sospendere l'uso in situazioni potenzialmente pericolose.

**Caratteristiche tecniche****Sezione radio**

Campo di frequenza  
FM: 87.5–108 MHz  
AM: 531–1,602 kHz  
Frequenza intermedia  
FM: 10,7 MHz  
AM: 450 kHz

**Sezione nastri**

Risposta in frequenza (Dolby NR disattivato)  
Riproduzione: 20–18.000 Hz  
Registrazione/riproduzione: 100–8.000 Hz

**Uscita**

Cuffie (presa ⓂREMOTE)  
Impedenza di carico 8–300 ohm  
Potenza di uscita  
4 mW + 4 mW (16 ohm)

**Generali**

Alimentazione  
1,5 V  
Pila ricaricabile  
Una pila tipo R6 (formato AA)  
Dimensioni (l/a/p)  
Circa 109 x 78,6 x 26,4 mm  
inclusi comandi e parti sporgenti  
Massa  
Circa 150 g  
GX654: Circa 250 g, inclusi pila ricaricabile, auricolari con telecomando e cassetta  
GX652: Circa 240 g, inclusi pila ricaricabile, auricolari con telecomando e cassetta

**Accessori in dotazione**

Portapila (1)  
Auricolari stereo con telecomando (1)  
Fermaglio (1)  
Caricapila (1)  
Pila ricaricabile (NC-6WM, 1.2 V, 600 mAh, Ni-Cd) (1)  
Custodia di trasporto per pila ricaricabile (1)  
Borsa di trasporto (1)  
Microfono stereo (1)  
Supporto per microfono (1)

Disegno e caratteristiche tecniche soggetti a modifiche senza preavviso.

**Note**

BANDE DI FREQUENZA  
1. Bande di frequenza:  
FM: 87,5 MHz – 108 MHz  
OM: 531kHz – 1.602 kHz  
2. Frequenza intermedia:  
FM: 10,7 MHz  
AM: 450 kHz  
3. Oscillatore locale:  
Frequenza oscillatore locale superiore a quella del segnale

\* di cui al par. 3 dell'Allegato A al D.M. 25/06/85 e al par. 3 dell'Allegato 1 al D.M. 27/08/87

La visualizzazione sul telecomando non è normale (solo GX654). Scollegare il telecomando dal Walkman e quindi ricollegarlo.

La radio e la riproduzione funzionano, ma la registrazione è impossibile. Questa condizione può verificarsi quando la pila è debole. Sostituire la pila con un'altra nuova.

## Free Manuals Download Website

<http://myh66.com>

<http://usermanuals.us>

<http://www.somanuals.com>

<http://www.4manuals.cc>

<http://www.manual-lib.com>

<http://www.404manual.com>

<http://www.luxmanual.com>

<http://aubethermostatmanual.com>

Golf course search by state

<http://golfingnear.com>

Email search by domain

<http://emailbydomain.com>

Auto manuals search

<http://auto.somanuals.com>

TV manuals search

<http://tv.somanuals.com>