

Inserting Batteries Insertion des piles

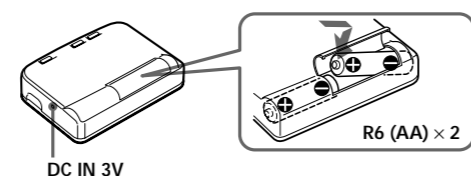

If the battery compartment lid comes off
Si le couvercle du logement des piles se détache

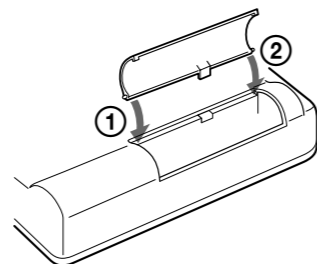

Using the Belt Clip Utilisation de la pince pour ceinture

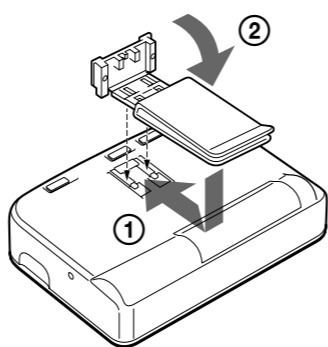

Using the AVLS feature

The AVLS switch allows you to limit the maximum volume of your Walkman personal stereo without degrading the sound quality.

- When the AVLS switch is set to LIMIT, the volume will be kept at a moderate level without the degradation of the sound quality, even if you attempt to turn the volume up higher.
- When the AVLS switch is set to LIMIT, the playback sound may be distorted or unstable according to the music (especially bass boosted part). If this happens, turn down the volume.
- When the AVLS switch is set to NORM, you will be able to enjoy the full volume capability of your Walkman personal stereo.

Utilisation du système AVLS

Le commutateur AVLS vous permet de limiter le volume de votre Walkman sans diminution de la qualité sonore.

- Quand le commutateur AVLS est réglé sur LIMIT, le volume est maintenu à un niveau modéré, sans diminution de la qualité sonore, même si vous tentez de l'augmenter.
- Quand le commutateur AVLS est réglé sur LIMIT, le son risque d'être déformé ou instable à la lecture selon le type de musique (surtout le son des graves accentués). Dans ce cas, baissez le volume.
- Quand le commutateur AVLS est réglé sur NORM, vous pouvez profiter de toute la capacité de volume de votre Walkman.

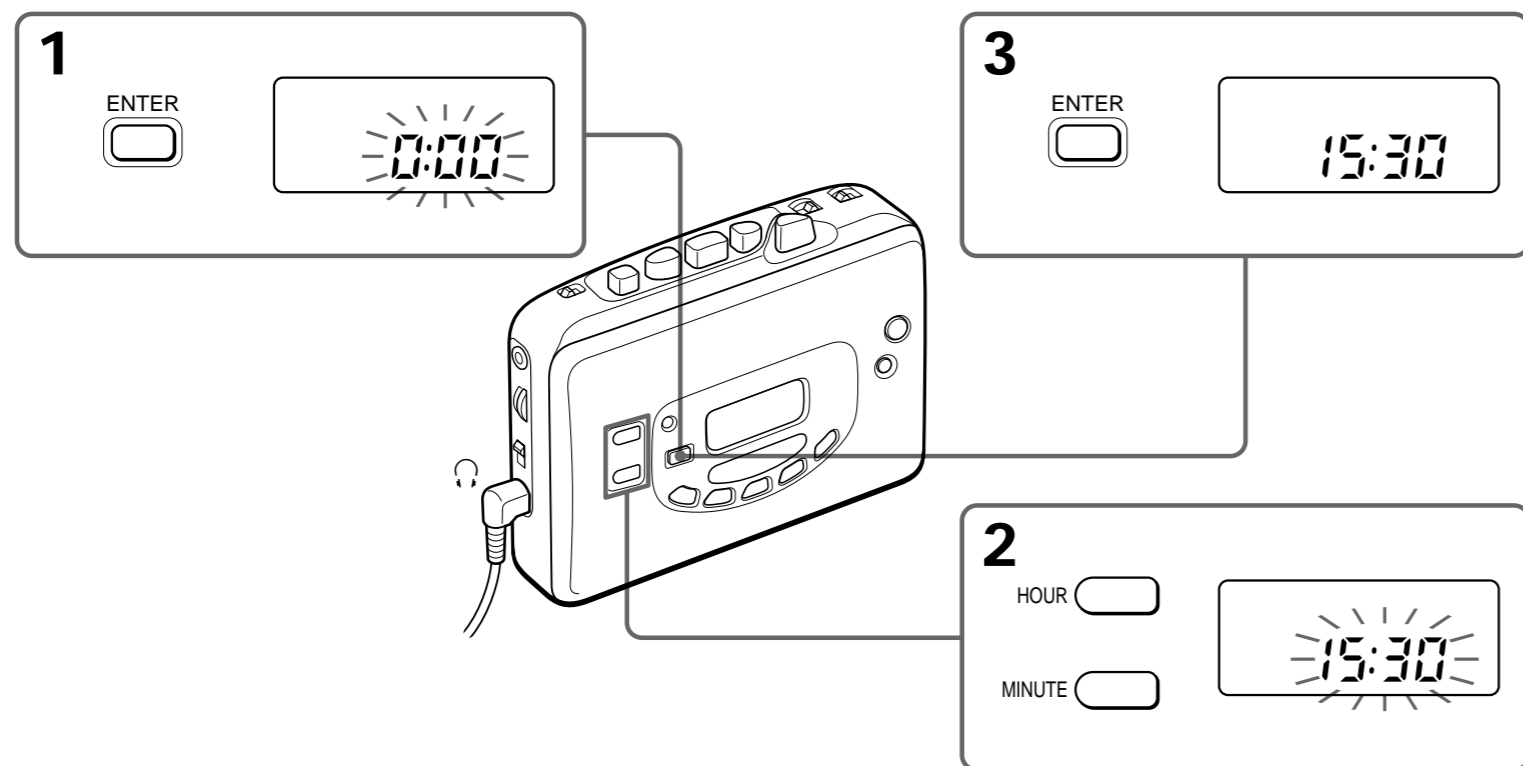

English

When Using the Clock

- Set the time within ten seconds of flashing.
- The hour display does not advance even when the minute display returns to "00" after "59".
- The hour display is on a 24-hour cycle except for the Canadian model (a 12-hour cycle).
- The timer recording function is not applicable for this unit.

About the BATT indicator

The BATT indicator lamp dims when the batteries are weak or exhausted. Replace them with new ones.

When Playing Cassettes

- Do not use cassettes longer than 90 minutes except for long continuous playback.
- If your Walkman has not been used for a long time, run the Walkman for a few minutes before inserting a cassette.
- Do not open the cassette holder while the tape is running.
- If you press the RADIO ON/OFF button while playing a cassette, the Walkman switches to the radio reception.

Handling Your Walkman

- Do not expose the Walkman to extreme temperatures, direct sunlight, moisture, sand, dust, or mechanical shock. Never leave the Walkman in a car parked in the sun.
- Do not wind the headphones cord around the Walkman. The buttons may be kept pressed, causing unnecessary battery usage.

When using headphones

Wear the headphones as shown in this illustration.



When using MEGA BASS

If the AVLS switch is set to LIMIT, the MEGA BASS effect is reduced.

Specifications

Radio FM: 87.5 - 108 MHz (0.05 MHz step except for the Canadian model, 0.10 MHz)
AM: 531 - 1,602 kHz (9 kHz step)
530 - 1,710 kHz (10 kHz step) for only the Canadian model

Power requirements
• 3 V DC batteries R6 (AA) x 2
• External DC 3 V power sources

Battery life (approximate hours)	
Sony Alkaline LR6 (SG)	Sony R6P (SR)
18.0 hrs. (Playback)	4.5 hrs. (Playback)
30.0 hrs. (Radio)	11.0 hrs. (Radio)
8.0 hrs. (Mic recording)	2.5 hrs. (Mic recording)
8.0 hrs. (Radio recording)	2.5 hrs. (Radio recording)

Dimensions
116.5 x 88.3x 36.9 mm (4 5/8 x 3 1/2 x 1 1/2 in.) (w/h/d) incl. projecting parts

Mass Approx. 170 g (6 oz)
Approx. 270 g (9.6 oz) incl. batteries, a cassette, and headphones

Supplied accessories

- Stereo headphones (1)
- Stereo microphone (1)
- Microphone stand (1)
- Belt clip (1)

Optional accessories

- AC power adaptor AC-E30HG
- Car battery cord DCC-E130L, DCC-E230

Your dealer may not handle some of the optional accessories listed above. Please ask the dealer for detailed information.

Design and specifications are subject to change without notice.

Dolby noise reduction manufactured under license from Dolby Laboratories Licensing Corporation. "DOLBY" and the double-D symbol are trademarks of Dolby Laboratories Licensing Corporation.

Français

Utilisation de l'horloge

- Réglez l'heure pendant les dix secondes où les chiffres clignotent.
- Les chiffres de l'heure ne changent pas quand les minutes passent de "59" à "00".
- Le cycle d'affichage de l'heure est de 24 heures sauf pour le modèle canadien (cycle de 12 heures).
- L'enregistrement programmé n'est pas possible avec cet appareil.

Au sujet de l'indicateur BATT

L'indicateur BATT s'assombrit quand les piles sont faibles ou épuisées. Remplacez-les par des neuves.

Lecture de cassette

- Ne pas utiliser de cassette de plus de 90 minutes sauf pour une lecture ininterrompue et de longue durée.
- Si vous n'avez pas utilisé votre Walkman pendant longtemps, mettez-le en marche pendant quelques minutes avant d'insérer une cassette.
- Ne pas ouvrir le logement de la cassette quand la bande défile.
- Si vous appuyez sur la touche RADIO ON/OFF pendant l'écoute d'une cassette, le Walkman se règle sur la réception radio.

Manipulation du Walkman

- Ne pas exposer le Walkman à des températures extrêmes, au soleil, à l'humidité, au sable, à la poussière ou à des chocs mécaniques. Ne jamais laisser le Walkman dans une voiture garée en plein soleil.
- Éviter d'enrouler le cordon du casque autour du Walkman. Les touches risquent d'être maintenues enfoncées et d'user les piles inutilement.

Écoute au casque

Mettez le casque de la manière indiquée sur l'illustration.



Quand la fonction MEGA BASS est en service

Si le commutateur AVLS est réglé sur LIMIT, l'effet MEGA BASS est atténué.

Spécifications

Radio FM: 87.5-108 MHz (intervalle de 0.05 MHz sauf pour le modèle canadien, 0.10 MHz)
AM: 531-1.602 kHz (intervalle de 9 kHz)
530-1.710 kHz (intervalle de 10 kHz) pour le modèle canadien seulement

Alimentation
• Piles 3 V CC R6 (AA) x 2
• Sources d'alimentation externes CC 3 V

Autonomie des piles (environ en heures)	
Alcaline Sony LR6 (SG)	Sony R6P (SR)
18.0 hrs. (Lecture)	4.5 hrs. (Lecture)
30.0 hrs. (Radio)	11.0 hrs. (Radio)
8.0 hrs. (Enregistrement microphone)	2.5 hrs. (Enregistrement microphone)
8.0 hrs. (Enregistrement radio)	2.5 hrs. (Enregistrement radio)

Dimensions hors tout
116,5 x 88,3x 36,9 mm (4 5/8 x 3 1/2 x 1 1/2 po.) (l/h/p)

Poids Env. 170 g (6 on.)
Env. 270 g (9.6 on.) piles cassette et casque compris

Accessoires fournis

- Casque stéréo (1)
- Microphone stéréo (1)
- Pied de microphone (1)
- Pince pour ceinture (1)

Accessoires en option

- Adaptateur d'alimentation secteur AC-E30HG
- Cordon de batterie de voiture DCC-E130L, DCC-E230

Pour les utilisateurs en France
En cas de remplacement du casque/écouteurs, référez-vous au modèle de casques/écouteurs adaptés à votre appareil et indiqué ci-dessous.
MDR-E801

Il se peut que votre revendeur ne possède pas tous les accessoires mentionnés ci-dessus. Veuillez lui demander plus d'informations.

La conception et les spécifications sont modifiables sans préavis.

Réduction de bruit Dolby fabriquée sous licence de Dolby Laboratories Licensing Corporation. DOLBY et le symbole double-D sont des marques de Dolby Laboratories Licensing Corporation.

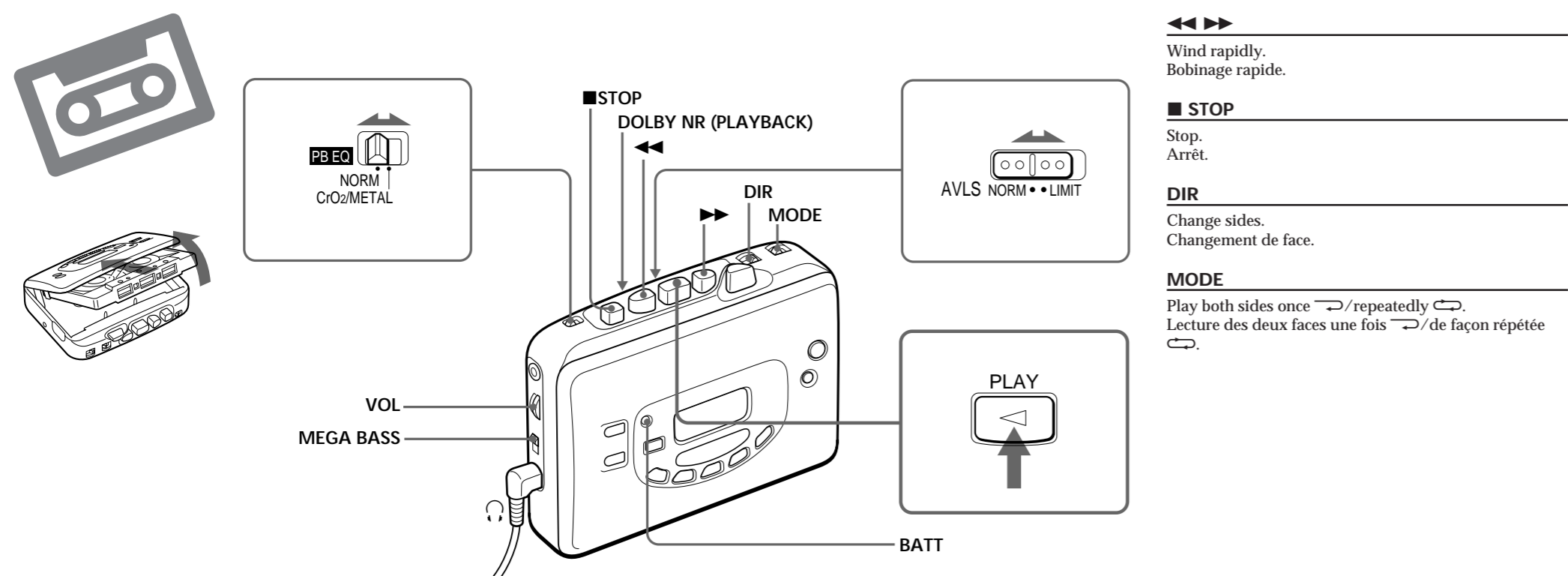

MEGA BASS _____ **DOLBY NR** _____

For deep and powerful sound.
Pour un son puissant et retentissant.



Play DOLBY NR processed tapes.
Cassettes enregistrées avec le système DOLBY NR.

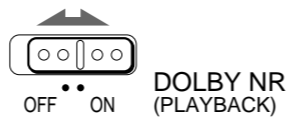

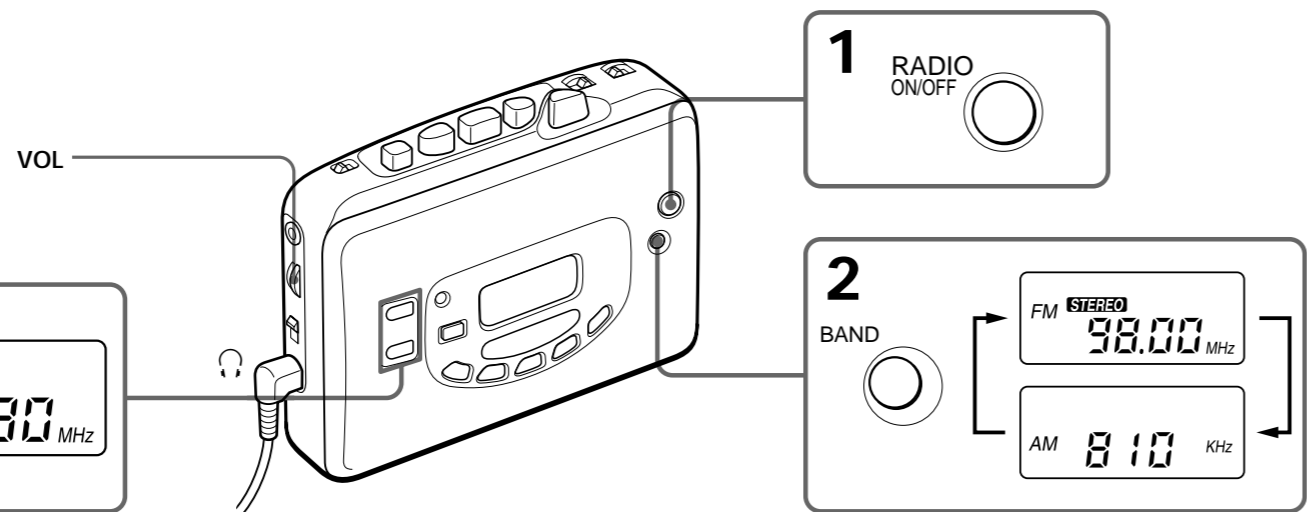

Preset tuning/Accord pré-régulé

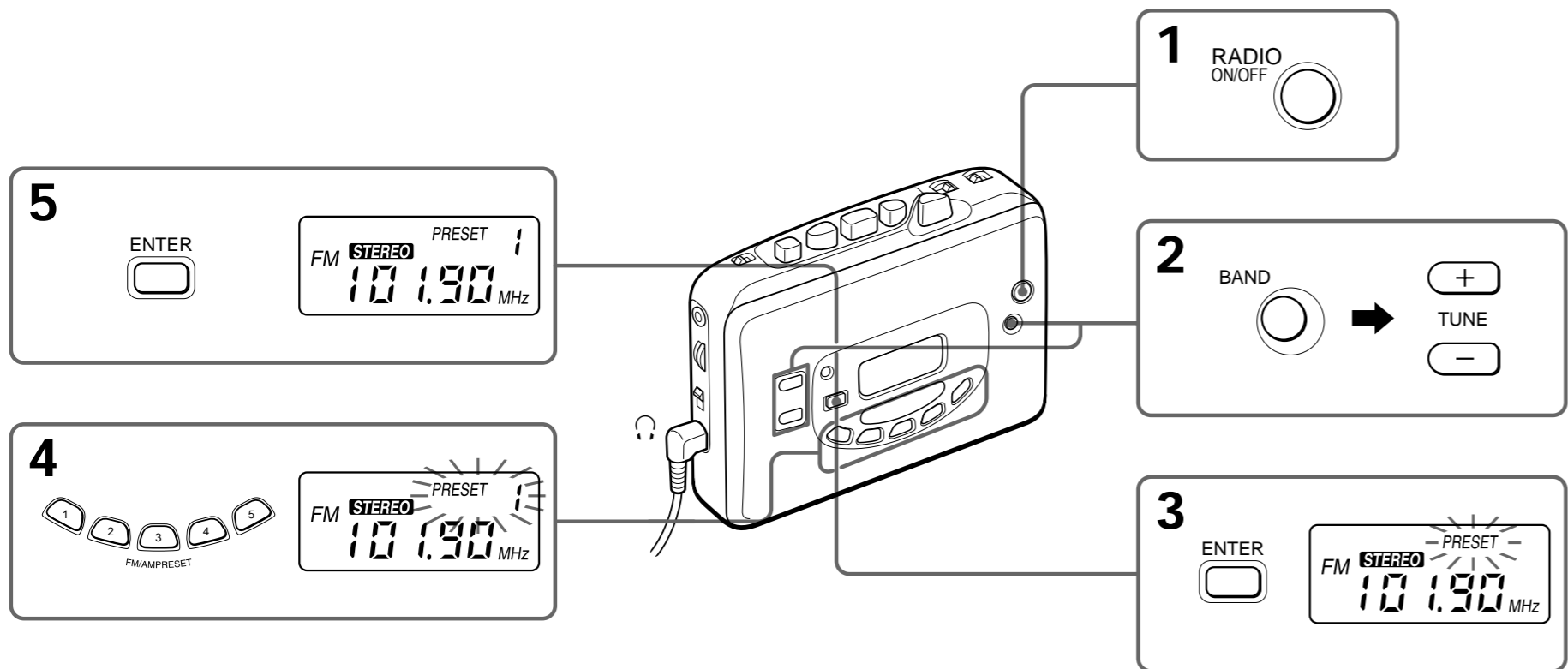

Improve radio reception/Amélioration de la réception radio

FM
Extend the headphones cord or adjust the MONO/ST selector.
Déployez le cordon du casque ou réglez le sélecteur MONO/ST.

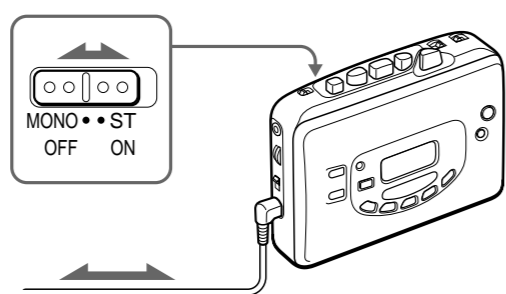

AM
Rotate the Walkman.
Tournez le Walkman.

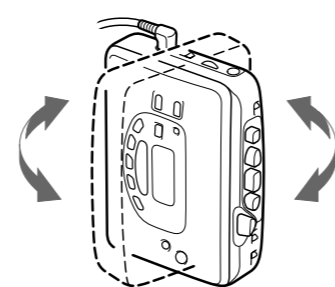

English

When Listening to the Radio

- If you keep pressing the TUNE + or - button, the frequency digits go up or down quickly. And when you release, the frequency digits go up or down step by step. When the desired station is heard, press the TUNE + or - button again to stop the tuning.
- The STEREO indication comes on in the display when receiving an FM stereo broadcast.
- If you have inserted a cassette with a metallic shell or label, and interference in radio reception occurs, remove the cassette.

About Preset Tuning

- You can preset up to 10 radio stations, 5 for each FM and AM bands.
- To preset or to recall stations on PRESET buttons 1 to 5, press the corresponding preset button. The PRESET indication and preset number come on.
- Press a button within ten seconds of flashing.

When inserting a cassette

Insert a TYPE I (normal) tape with the side you want to record on facing up.

The recording level is adjusted automatically

Adjusting the volume or setting MEGA BASS and AVLS will not affect the recording level. However, these controls will change the sound levels you hear.

To record on the other side of the cassette

Make sure that the recording is stopped, then open the cassette holder and turn over the cassette. In this unit, recording functions on the forward side only.

Using the supplied microphone stand

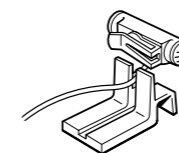

To prevent a tape from being accidentally recorded over

Break off the tabs from side A and/or B. To reuse the tape for recording, cover the tab hole with adhesive tape.

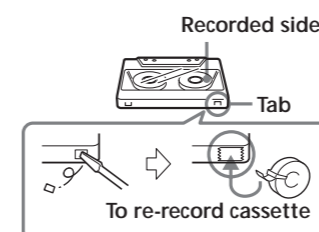

Notes on recording

- Do not use a CrO₂ (TYPE II) or metal (TYPE IV) tape, otherwise the sound may be distorted when you play back the tape, or the previous recording may not be erased completely.
- When recording with the microphone, do not place it near a lamp cord or a fluorescent lamp to avoid interference noise.
- If a howling effect occurs, turn down the volume.

Français

Écoute de la radio

- Si vous appuyez en continu sur la touche TUNE + ou -, les chiffres de la fréquence augmentent ou diminuent rapidement. Quand vous relâchez la touche ils augmentent ou diminuent d'un incrément à chaque pression. Quand vous entendez la station souhaitée, appuyez de nouveau sur la touche TUNE + ou - pour arrêter l'accord.
- L'indication STEREO apparaît sur l'afficheur lors de la réception d'émissions FM stéréo.
- Si vous avez inséré une cassette avec un boîtier ou une étiquette métallique et que des interférences se produisent, enlevez la cassette.

Au sujet de l'accord pré-régulé

- Vous pouvez pré-réguler en tout 10 stations, soit 5 sur chaque bande FM et AM.
- Pour pré-réguler ou rappeler des stations sur les touches de pré-régulation 1 à 5, appuyez sur la touche correspondante. L'indication PRESET et le numéro de pré-régulation s'allument.
- Appuyez sur une touche de pré-régulation pendant les dix secondes où l'indication clignote.

Lors de l'insertion d'une cassette

Insérez une cassette TYPE I (normal) avec la face à enregistrer vers le haut.

Le niveau d'enregistrement est réglé automatiquement

Les réglages du volume, de la commande MEGA BASS ou du sélecteur AVLS n'affectent pas le niveau d'enregistrement. Cependant, ces réglages modifient le son reproduit.

Pour enregistrer sur l'autre face de la cassette

Arrêtez l'enregistrement, puis ouvrez le logement et retournez la cassette. Avec cet appareil, l'enregistrement est possible sur la face avant uniquement.

Utilisation du pied de microphone fourni

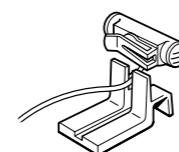

Pour éviter d'enregistrer accidentellement une cassette

Briser les ergots de la face A et/ou B. Pour enregistrer de nouveau sur cette cassette, recouvrez la fente d'un morceau de ruban adhésif.

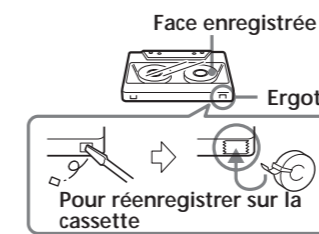

Remarques sur l'enregistrement

- Ne pas utiliser une cassette CrO₂ (TYPE II) ou au métal (TYPE IV), car le son risque d'être déformé lors de la lecture ou l'enregistrement précédent risque de ne pas être effacé complètement.
- Lors de l'enregistrement avec un microphone, ne pas le mettre près d'un cordon de lampe ou près d'un éclairage fluorescent afin d'éviter des interférences.
- En cas d'effet Larsen, baisser le volume.

Notes on Care and Use

Cleaning the Walkman

- Prolonged use may contaminate the tape head. If sound drop-out or excessive noise occurs, clean the head and tape path with alcohol.
- Clean the headphones plug periodically for optimum sound.
- Do not use alcohol, benzine or thinner to clean the case.

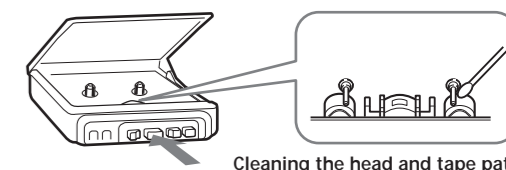

Listening for many hours at maximum volume may damage your hearing.

About headphones

Road safety
Do not use headphones while driving, cycling, or operating any motorized vehicle. It may create a traffic hazard and is illegal in some areas. It can also be potentially dangerous to play your headsets at high volume while walking, especially at pedestrian crossings. You should exercise extreme caution or discontinue use in potentially hazardous situations.

Preventing hearing damage
Do not use headphones at high volume. Hearing experts advise against continuous, loud and extended play. If you experience a ringing in your ears, reduce volume or discontinue use.

Caring for others
Keep the volume at a moderate level. This will allow you to hear outside sounds and to be considerate to the people around you.

About batteries

- When you are not going to use your Walkman for a long time, remove the batteries to prevent damage from battery leakage and corrosion.
- When the batteries become weak, the sound will be unstable. In such a case, replace both batteries.
- Replace both batteries while the E indication comes on in the display, or all the memories will be canceled.

About external power

You can connect the following external power sources through the DC IN 3 V jack located on the right side. (When you plug a cord into the DC IN 3 V jack, the internal batteries are automatically bypassed.)
• House current using an AC-E30HG AC power adaptor
• 12 V car battery using a DCC-E130L or DCC-E230 car battery cord

Note
Use only the recommended AC-E30HG AC power adaptor (not supplied). Do not use any other AC power adaptor.

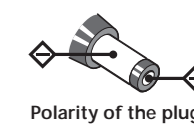

If you have any question or problem concerning your Walkman, please consult your nearest Sony dealer.

Remarques sur l'entretien et l'utilisation

Nettoyage du Walkman

- Une utilisation prolongée peut encrasser la tête de bande. Si le son ou le bruit est excessif, nettoyez la tête et le passage de la bande avec de l'alcool.
- Nettoyez la fiche de casque de temps en temps pour conserver un son de qualité optimale.
- Ne pas utiliser d'alcool, de benzine ou de diluant pour nettoyer le coffret.

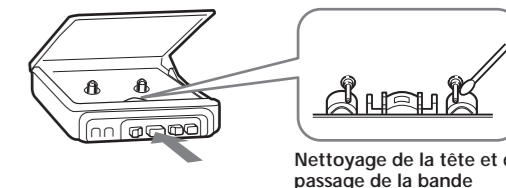

A pleine puissance, l'écoute prolongée du baladeur peut endommager l'oreille de l'utilisateur.

Au sujet du casque

Sécurité routière
Évitez d'écouter au casque pendant la conduite d'une voiture, d'une bicyclette ou de tout véhicule motorisé. L'écoute au casque peut être dangereuse dans la circulation et est illégale dans certains pays. Il peut être également dangereux d'écouter au casque à volume élevé en marchant, surtout sur les passages pour piétons. Veuillez faire très attention ou interrompre l'écoute dans les situations à risque.

Prévention des dommages auditifs
N'écoutez pas au casque à volume très élevé. Les médecins déconseillent l'écoute prolongée, à volume élevé, sans interruption. En cas de bourdonnement dans les oreilles, réduisez le volume ou cessez d'écouter.

Respect d'autrui
Écoutez à volume modéré. Ceci vous permet d'entendre les sons extérieurs et d'être attentif à votre entourage.

Au sujet des piles

- Si vous n'utilisez pas le Walkman pendant un certain temps, enlevez les piles pour éviter tout dommage causé par une fuite d'électrolyte ou la corrosion.
- Quand les piles sont faibles, le son est instable. Dans ce cas, remplacez les deux piles.
- Remplacez les deux piles quand l'indication E apparaît sur l'afficheur, sinon tous les pré-réglages seront annulés.

Au sujet de l'alimentation externe

Vous pouvez raccorder les sources d'alimentation externes suivantes à la prise DC IN 3 V sur le côté droit (Quand vous branchez un cordon sur la prise DC IN 3 V, les piles internes sont automatiquement déconnectées.)
• Courant secteur à l'emploi d'un adaptateur d'alimentation secteur AC-E30HG.
• Batterie de voiture de 12 V à l'emploi d'un cordon de batterie de voiture DCC-E130L ou DCC-E230.

Remarque
N'utilisez que l'adaptateur secteur AC-E30HG recommandé (non fourni) avec l'appareil à l'exception de tout autre.



Pour toute question ou difficulté concernant le Walkman, consultez le revendeur Sony le plus proche.

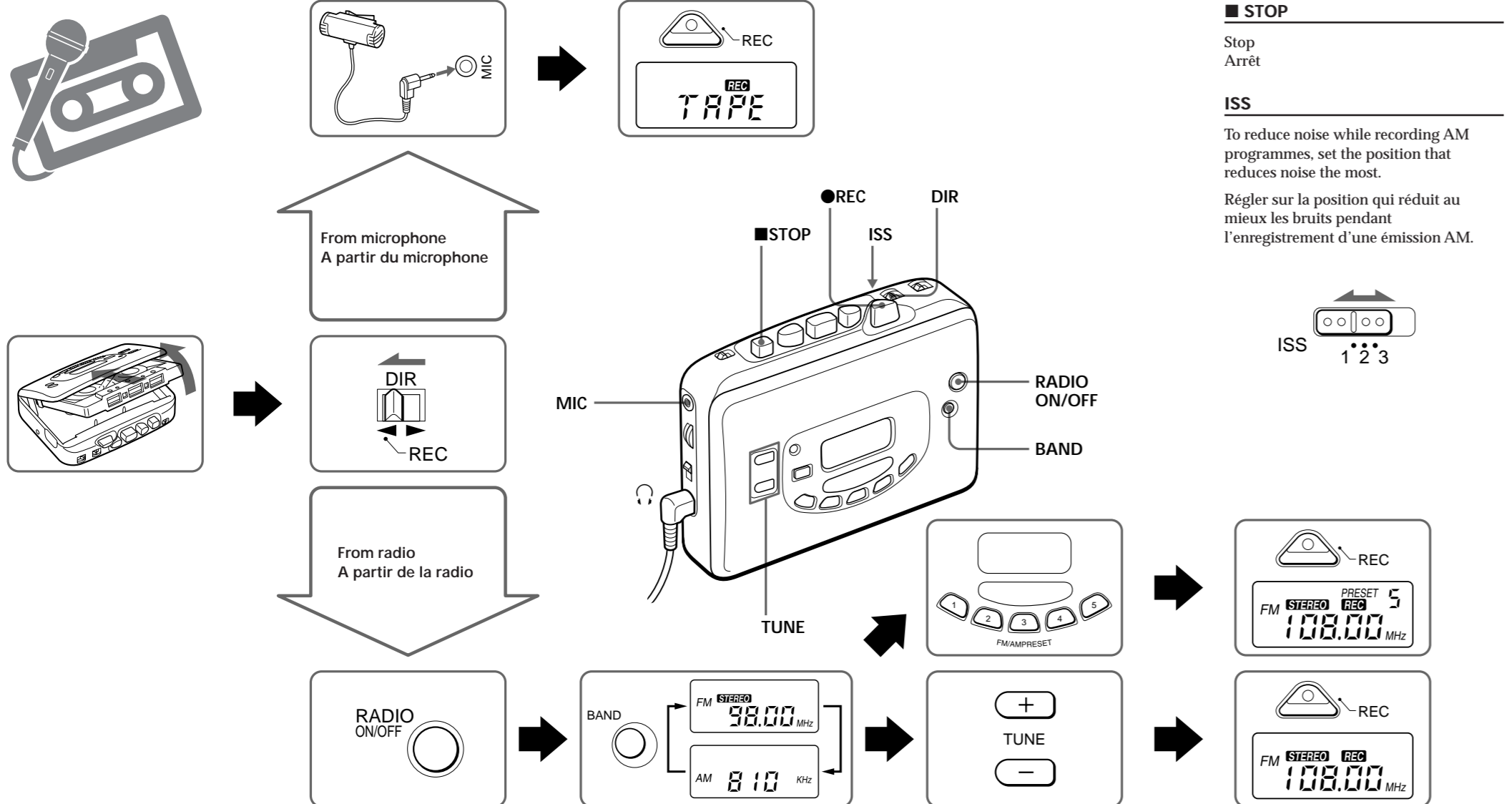

Free Manuals Download Website

<http://myh66.com>

<http://usermanuals.us>

<http://www.somanuals.com>

<http://www.4manuals.cc>

<http://www.manual-lib.com>

<http://www.404manual.com>

<http://www.luxmanual.com>

<http://aubethermostatmanual.com>

Golf course search by state

<http://golfingnear.com>

Email search by domain

<http://emailbydomain.com>

Auto manuals search

<http://auto.somanuals.com>

TV manuals search

<http://tv.somanuals.com>