

# *IC Recorder*

---

Operating Instructions\_\_\_\_\_ **GB**

Mode d'emploi\_\_\_\_\_ **FR**

## *IC RECORDER*

### *ICD-35*

---

# Table of Contents

What is the ICD-35 IC recorder? .....	4
Features .....	5

---

## ***Getting Started***

Step 1: Installing the Battery .....	6
Step 2: Setting the Clock .....	8

---

## ***Basic Operations***

Recording Messages .....	10
Playing Back Messages .....	13
Erasing Messages .....	16

---

## ***Advanced Operations***

Moving Messages to a Different File — Move Function .....	18
Adjusting the Playback Speed .....	20
Adding a Recording to a Previously Recorded Message .....	21
Playing Back a Message at a Desired Time with an Alarm .....	22
Preventing Accidental Operation — HOLD function .....	26

**GB**

---

## **Menu Settings**

Selecting the Recording Mode .....	27
Turning off the Beep Sound .....	28
Selecting the Microphone Sensitivity .....	30
Playing Back All Messages in a File Continuously .....	31
Selecting the Illumination Mode of LCD Back Light .....	32

---

## **Additional Information**

Precautions .....	33
Troubleshooting .....	34
Specifications .....	35
Index to Parts and Controls .....	36
Menu map .....	38
Index .....	40

**GB**

# What is the ICD-35 IC recorder?

The ICD-35 IC recorder enables you to record and play back oral messages in the built-in IC memory.

## ● Recording

When a new message is recorded, it is automatically added after the last recorded messages.

Unlike with tape recorders, you do not need to worry about recording over previously recorded messages by mistake.

Since you do not need to search for the end of the last recording, you can start recording quickly whenever you wish.

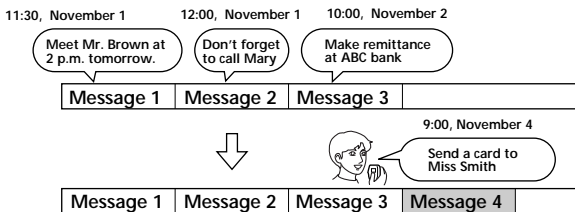

## ● Playback

With this IC recorder, you can quickly locate the message you want to play back.

Reviewing the current recording is also very easy.

## ● Erasing

You can quickly erase unwanted messages with an easy operation. When a message is erased, the next message automatically advances, leaving no blank space.

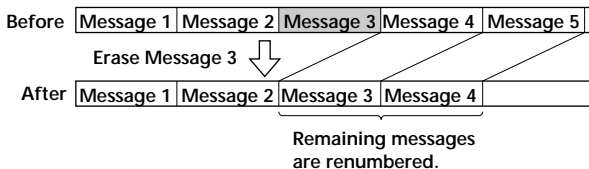

---

# Features

- **16 minutes (SP)/32 minutes (LP) recording time**

As you can record for 32 minutes maximum (in LP mode), this unit is useful for recording messages, appointments or meetings.

- **Organizing message files**

You can choose among 3 different files to record and store your messages.

You can easily move messages from one file to another (see page 18).

Up to 99 messages can be recorded in each file.

- **Alarm function**

You can start playing back a desired message with an alarm on a desired date and time (see page 22). You can use this function to remind you of the time of the meeting, etc.

- **Playback speed control**

You can play back messages rapidly (+30%) or slowly (-15%) (see page 20). This is useful when playing back a long recording such as a meeting.

- **Adding a recording to previously recorded message**

You can add a recording to the message being played back to count as one message.

# Step 1: Installing the Battery

1

Slide and lift the battery compartment lid.

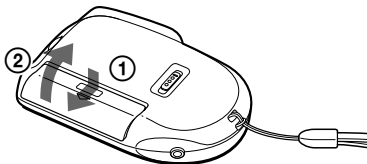

2

Insert a LR03 (size AAA) alkaline battery with correct polarity, and close the lid.

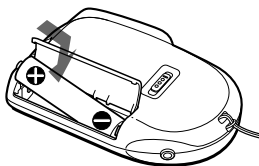

**To take out the battery**

Take out the battery by pushing the ⊖ side of it as illustrated.

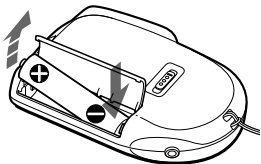

If the battery compartment lid is accidentally detached, attach it as illustrated.

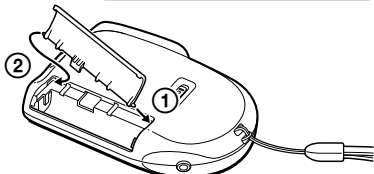

Clock setting display appears when you insert battery for the first time, or when you insert battery after the unit has been without battery for a certain period of time. Please refer to Steps 2 to 4 in “Step 2: Setting the Clock” on pages 8 and 9 to set the date and time.

### Replacing the battery

“” appears on the display when the battery becomes weak and it flashes when the battery is exhausted. Replace the battery with a new one.

### Battery life\*

With continuous use, approx. 10 hours recording/5 hours playback

- \* Using Sony alkaline battery LR03 (SG)
- \* Using in LIGHT OP mode, playing back through the internal speaker with VOL control at around 3

The battery life may shorten depending on the operation of the unit.

### Notes

- Do not use manganese batteries for this unit.
- When you replace the battery, insert the new one within 3 minutes after you removed the exhausted one. Otherwise, the display may show the clock setting display or incorrect date and time when you reinsert the battery. In this case, set the date and time again.  
The recorded messages, however, will remain.
- Do not charge a dry battery.
- When you are not going to use the unit for a long time, remove the battery to prevent damage from battery leakage and corrosion.

# Step 2: Setting the Clock

Clock setting display appears when you insert battery for the first time, or when you insert battery after the unit has been without battery for a certain period of time. In this case, proceed from Step 2.

## 1 Display the clock setting display.

- ① Press MENU to enter the menu mode.\*

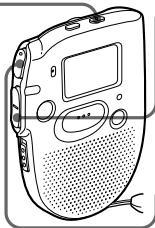
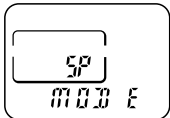

- ② Press -I◀◀ once to display "SET DATE".



- ③ Press ▶■PLAY/STOP. The year digits will flash.

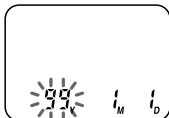

\* The "ALARM" display may appear instead of the "MODE" display (see page 38).

## 2 Set the date.

- ① Press -I◀◀ or ▶▶+ to select the digits of the year.

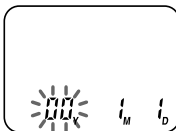

- ② Press ▶■PLAY/STOP. The month digits will flash.



- ③ Set the month and day in sequence, then press ▶■PLAY/STOP. The hour digits will flash.





## 3 Set the time.

- ① Press **-|◀** or **▶|+** to select the digits of the hour.



- ② Press **▶|■** **PLAY/STOP**.  
The minute digits will flash.



- ③ Set the minute.

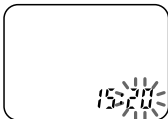

- ④ Press **▶|■** **PLAY/STOP** at the time signal.  
The display will return to "SET DATE".

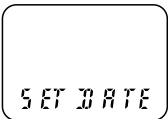

## 4 Exit from the menu mode.

Press **MENU**.

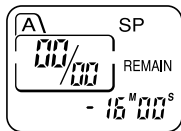

# Recording Messages

You can record up to 99 messages in each file (A, B and C).

Since a newly recorded message is automatically added behind the last recorded message, you can start recording quickly without searching for the end of the last recording.

e.g. 

Message 1	Message 2	Newly recorded message	Blank space
-----------	-----------	------------------------	-------------

## 1 Select the file.

Press FILE repeatedly until the the desired file is displayed.

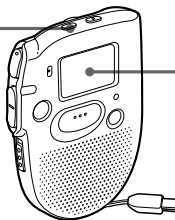

Current file

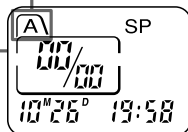

## 2 Start recording.

① Press REC START/STOP.

Current message number

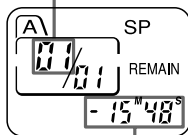

Remaining recording time

② Speak to the built-in microphone.

OPR indicator

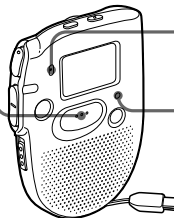

During recording, the OPR indicator lights up in red.

You do not need to keep pressing REC START/STOP while recording.

### 3 Stop recording.

Press REC START/STOP again.  
The unit stops at the beginning  
of the current recording.

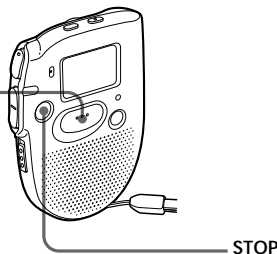
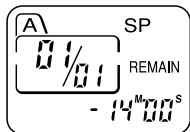

If you do not change the file after you stop recording, the next time you record you will record in the same file.

#### To listen to the current recording

Press REC START/STOP to stop recording, then press ►■PLAY/STOP.

#### To review the current recording instantly

Press ►■PLAY/STOP during recording.

#### To stop recording

You can also stop recording by pressing STOP instead of REC START/STOP.

#### To display the remaining recording time

During recording, the remaining recording time is displayed under REMAIN.

To display it during stop, press STOP for more than one second.

**Continued**

# Recording Messages (continued)

## Tips

- You can record for up to 16 minutes in SP (standard play) mode and 32 minutes in LP (long play) mode. If you record messages in a mixture of SP and LP modes, the recordable time varies from 16 to 32 minutes. To change the recording mode, see page 27.
- You can select the microphone sensitivity. See page 30.

## Notes

- When the remaining time of recording reaches 1 minute, the remaining time and “END” will flash one after the other in the display window. When the memory is full, recording automatically stops and “FULL” will flash in the display window with an alarm sound. To continue recording, first erase some of the messages. (Page 16)
- If you press REC START/STOP when the memory is full, “FULL” will flash with an alarm sound. Erase some of the messages before you start recording again. (Page 16)
- If you press REC START/STOP after you have recorded 99 messages, “FULL” will flash with an alarm sound. Select another file or erase some of the messages. (Page 16)

## Note on recording

Noise may be recorded if an object, such as your finger, etc., accidentally rubs or scratches the unit during recording.

# Playing Back Messages

When playing back a previously recorded message, start from Step 1.  
When playing back a message you have just finished recording, start from Step 3.

## 1 Select the file.

Press FILE repeatedly until the desired file is displayed.

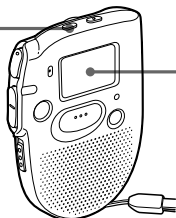

Current file

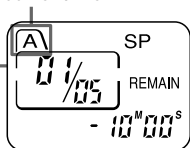

## 2 Select the message number.

Press -<<< or >>>+ to display the desired message number.

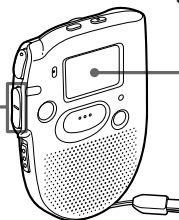

Selected message number

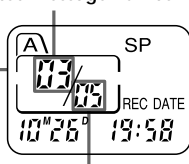

Total number of messages in the current file

for larger message number



for smaller message number



Continued

## Playing Back Messages (continued)

### 3 Start playback.

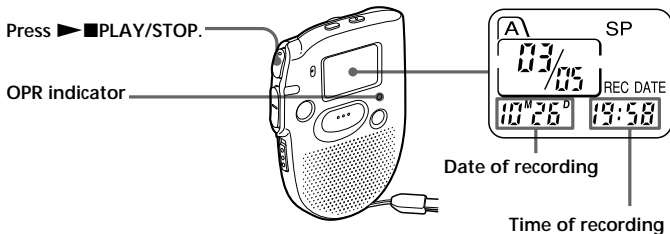

During playback, the OPR indicator lights up in green.

After playing back one message, the unit stops at the beginning of the next message.

When the last message on a file has been played back, the unit stops at the beginning of the last message.

### 4 Adjust the volume.

Turn VOL.



## To stop playback

To	Do this
stop at the beginning of the current message	Press STOP.
stop at the current position (Playback Pause function)	Press ►■PLAY/STOP. To resume playback from that point, press ►■PLAY/STOP again.

## Other operations

To	Do this
skip to the next message	Press ►►+.
skip to the previous message	Press -◄◄.
search forward during playback	Keep ►►+ pressed.
search backward during playback	Keep -◄◄ pressed.

## Playing back a message repeatedly — Repeat Play

During playback, press ►■PLAY/STOP for more than one second. “↺” will be displayed and the selected message will be played back repeatedly until you stop playback by pressing STOP.

## Playing the beginning of each message — Scanning Play

During stop mode, press ►■PLAY/STOP for more than one second. “SCAN” will be displayed in the display window and the first 5 seconds of each message in the selected file will be played back. When you find the desired message, press ►■PLAY/STOP. The message will be played back until the end.

## For private listening

Connect an earphone (not supplied) to the EAR jack.

The built-in speaker will be automatically disconnected.

# Erasing Messages

You can erase the recorded messages one by one or all messages in a file at a time.

Note that once a recording has been erased, you cannot retrieve it.

## Erasing messages one by one

When a message is erased, the remaining messages will advance and renumbered so that there will be no space between messages.

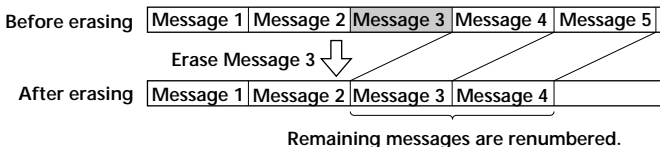

- 1 Press ERASE while playing back the message you want to erase or press ERASE for more than 1 second during stop mode.  
A beep will sound and the message number and "ERASE" will flash while the first and last 5 seconds of the message is played back 10 times.

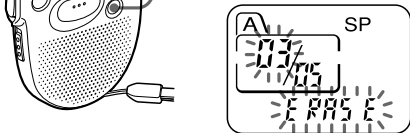

- 2 Press ERASE while the message is being played back.  
The message is erased and the remaining messages will be renumbered.

### To cancel erasing

Press STOP before step ②.

### To erase other messages

Repeat steps ① and ②.



# Erasing all messages in a file

e.g.

File A

Message 1	Message 2	Message 3	Blank space
-----------	-----------	-----------	-------------

File B

Message 1	Message 2	Message 3
-----------	-----------	-----------

Blank space
-------------

Message 1	Message 2	Message 3
-----------	-----------	-----------

- ① Press FILE to select the file you want to erase.



- ② Press ERASE and STOP at the same time for more than 1 second. The file, the message number and "ALL ERASE" will flash.

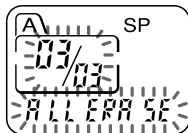

- ③ Press ERASE.

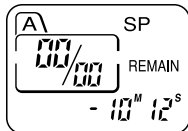

## To cancel erasing

Press STOP before step ③.

## ► Advanced Operations

# Moving Messages to a Different File — Move Function

You can move recorded messages to a different file.

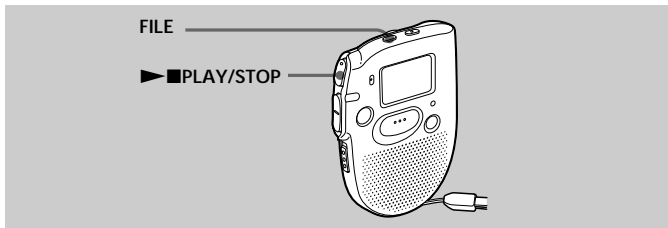

e.g. To move the seventh message in the file A to the file C

- 1 Play back the message you want to move.

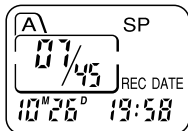

- 2 Press FILE during playback to select the file you want to move the message to. The file and "MOVE" will flash and the first and last 5 seconds of the message will be played back 10 times.

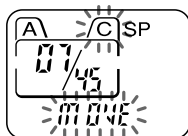

- 3 Press ►PLAY/STOP.

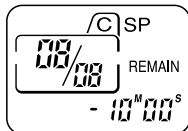

## To cancel moving the message(s)

Press STOP before step 3.

### Notes

- The move function does not duplicate a message in another file. When you move a message to another file, the one in the previous file will be deleted.
- If you do not press ►■PLAY/STOP while the first and last 5 seconds of the message are played back, the display will return to the REMAIN display. In this case, start the procedure from the beginning.

# Adjusting the Playback Speed

You can adjust the speed of the playback with the use of the PLAY SPEED selector on the bottom.

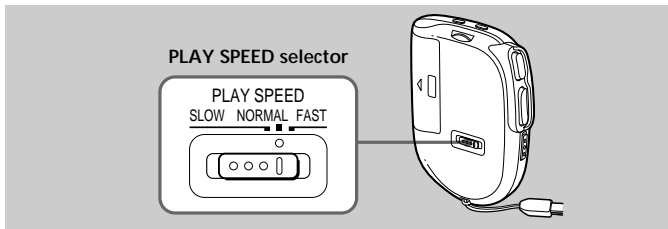

## To play back rapidly

Set PLAY SPEED to FAST.

"FAST" will flash three times in the display window and the playback speed will increase about 30%.

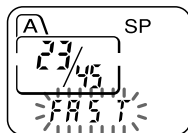

## To play back slowly

Set PLAY SPEED to SLOW.

"SLOW" will flash three times in the display window and the playback speed will decrease about 15%.

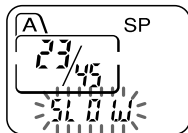

## To play messages with normal speed

Set PLAY SPEED to NORMAL.

# Adding a Recording to a Previously Recorded Message

You can add a recording to the message being played back. The added recording will be placed after the current message and counted as a part of the message.

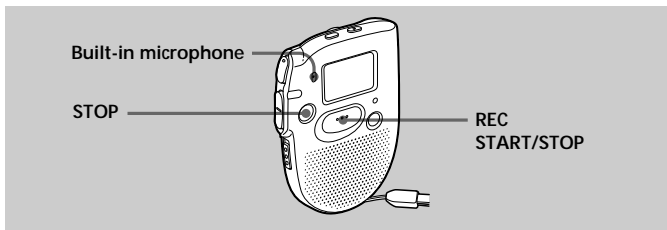
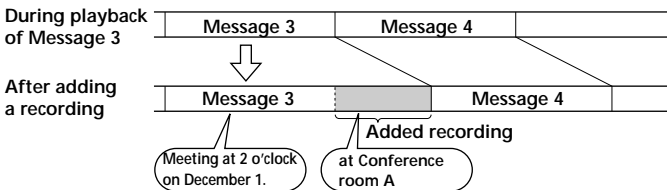

- 1** During playback, press REC START/STOP for more than 1 second. The OPR indicator lights in red and “R-PLUS” flashes three times. Speak into the built-in microphone. The display will then change to the remaining recording time.
- 2** Press REC START/STOP again to stop the recording.

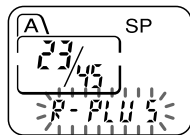

## To stop recording

You can also stop recording by pressing STOP instead of REC START/STOP.

# Playing Back a Message at a Desired Time with an Alarm

You can sound an alarm and start playback of a selected message at a desired time.

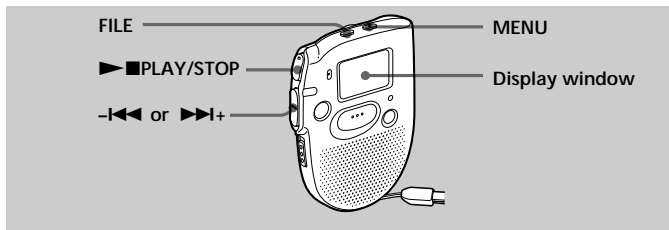

- 1 Use FILE and -I<<< or >>>I+ to select the file and the message you want to play back.

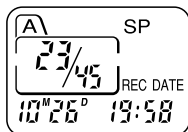

- 2 Enter the alarm setting mode.

- ① Press MENU.

The unit enters the menu mode and "ALARM OFF" will be displayed. (If "ALARM On" is displayed, the alarm has been set. If you do not wish to change the setting, press MENU and exit the menu mode.)

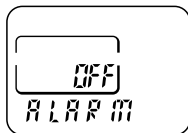

### Note

"ALARM OFF (or On)" will not appear and the alarm cannot be set if the clock has not been set or no message has been recorded in the selected file.

- ② Press ►■PLAY/STOP.  
"OFF" starts to flash.

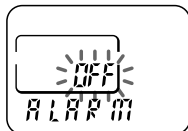

- ③ Press **-I◀◀** or **▶▶I+** to flash "On".

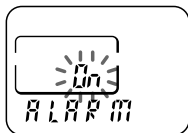

- ④ Press **▶■PLAY/STOP**.  
"DATE" will flash in the display window.

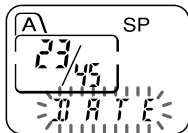

### 3 Set the alarm date.

- **to play back on a desired date**  
(the message will be played back at the same time on the same date every year until you erase the message)

- ① Press **▶■PLAY/STOP** when "DATE" flashes.  
The month digits will flash.

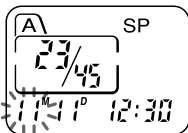

- ② Press **-I◀◀** or **▶▶I+** to select the month digits and press **▶■PLAY/STOP**.  
The day digits will flash.

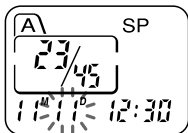

- ③ Press **-I◀◀** or **▶▶I+** to select the day digits.

- **to play back once a week**  
Press **-I◀◀** or **▶▶I+** to select the day of the week.

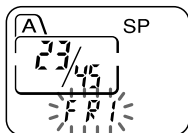

- **to play back at the same time every day**  
Press **-I◀◀** or **▶▶I+** to select "DAILY".

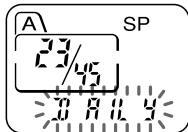

Continued

## Playing Back a Message at a Desired Time with an Alarm (continued)

- 4** Press **▶■PLAY/STOP**.  
The hour digits will flash.

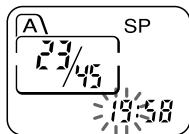

- 5** Set the alarm time.

- ① Press **-I◀◀** or **▶▶I+** to select the hour digits and press **▶■PLAY/STOP**.  
The minute digits will flash.

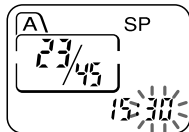

- ② Press **-I◀◀** or **▶▶I+** to select the minute digits and press **▶■PLAY/STOP**.

“ALARM On” and “(●)” will be displayed to indicate that the setting has been completed.

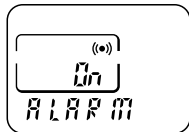

- 6** Press **MENU** to exit the menu mode.

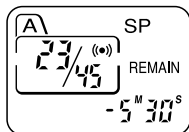

“(●)” is displayed when the number of the message with alarm setting is selected.

At the set time, the alarm will sound for about 10 seconds and the selected message will be played back.

During playback, “ALARM” will flash in the display window.

Playback will stop at the end of the message.

### To cancel the alarm setting before the playback starts

Press **STOP** while the alarm sound is heard. You can stop even when the **HOLD** function is activated.



## Notes

- You cannot set the alarm if you have not set the clock or there is no message in the selected file (the unit will not enter the alarm setting mode when you press MENU in Step 2 on page 22).
- If you try to set the alarm to play back a message at a previously set time on another message, "PRE SET" will be displayed, preventing new settings.
- If the alarm time comes while another message is being played back with an alarm, the playback stops and the new message will be played back.
- If the alarm time comes during recording, alarm will sound for 10 seconds after the recording is finished and playback begins. "(●)" will flash when the alarm time comes.
- If more than one alarm time comes during recording, only the first message will be played back.
- If the alarm time comes when the unit is in the menu mode, alarm will sound and the menu mode will be cancelled.
- If you erase the message you set the alarm to play back, the alarm setting will be cancelled.
- You can adjust the playback volume with the VOL control.
- If the alarm time comes during erasing, alarm will sound for 10 seconds after the erasing is finished and playback begins.
- Alarm setting will not be cancelled when the alarm playback finishes. To cancel alarm setting, see below.

## To cancel the alarm setting or change the alarm time

- 1 Select the message you set the alarm to play back, and press MENU. "ALARM On" will be displayed.
- 2 Press ►■PLAY/STOP to flash "On".
- 3 **To cancel the alarm setting:** Press -|◀◀ or ►►|+ to flash "OFF" and press ►■PLAY/STOP.  
**To change the alarm date and time:** Press ►■PLAY/STOP. When the alarm date is displayed, follow the Steps 3 to 5 on pages 23 and 24 to change the alarm date and time.
- 4 Press MENU to exit the menu mode.

## Preventing Accidental Operation — HOLD function

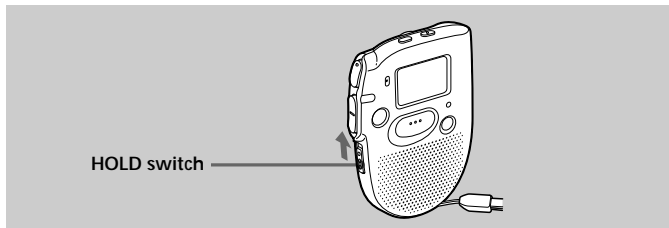

Slide the HOLD switch in the direction of the arrow. "HOLD" will flash three times, indicating that all the functions of the buttons are locked, except for STOP to stop an alarm.

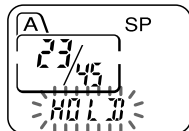

To cancel the HOLD function, simply slide the HOLD switch in the opposite direction.

### **Note**

When the HOLD function is activated during recording, cancel the HOLD function first to stop recording.

# Selecting the Recording Mode

MODE SP: You can make up to 16 minutes of recording with better sound.

MODE LP: You can make up to 32 minutes of recording.

**1** Press MENU to enter the menu mode.

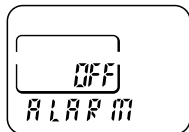

**2** Press -|◀◀ or ▶▶|+ to display "MODE" and press ▶■PLAY/STOP. "SP (or LP)" will flash.

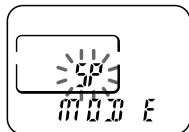

**3** Press -|◀◀ or ▶▶|+ to select "SP" or "LP" and press ▶■PLAY/STOP. Now the setting is completed.

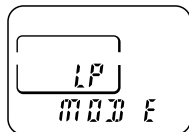

**4** Press MENU to exit the menu mode.

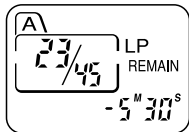

# Turning off the Beep Sound

**BEEP On:** A beep will sound to indicate that operation has been accepted.

**BEEP OFF:** No beep sound will be heard except for the alarm and timer.

- 1** Press MENU to enter the menu mode.

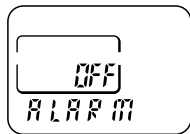

- 2** Press -I◀◀ or ▶▶+ to display "BEEP On (or OFF)" and press ▶■PLAY/STOP. "On (or OFF)" will flash.

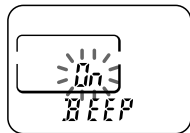

- 3** Press -I◀◀ or ▶▶+ to select "On" or "OFF" and press ▶■PLAY/STOP. The setting is completed.

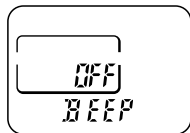

- 4** Press MENU to exit the menu mode.

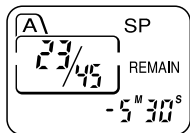

## What beep sound means

Beep patterns	Meaning
- (single tone)	Usual mode
-- (double tone)	Enter/exit special mode
--- (triple tone)	Notice*
---- ---- (continuous beep)	Alarm set time has come.

\* This pattern lets you know the procedure is wrong or informs you of some messages, such as:

- you are trying to record a message when you have already recorded up to the maximum recordable time or the maximum number of messages.
- the unit has stopped functioning due to lack of battery power.

# Selecting the Microphone Sensitivity

SENS H (high): To record at meetings or in a quiet and/or spacious place.

SENS L (low): To record for dictation or in a noisy place.

- 1** Press MENU to enter the menu mode.

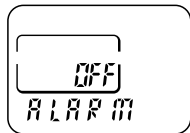

- 2** Press -|<<< or >>>+ to display "SENS" and press ►■PLAY/STOP. "H (or L)" will flash.

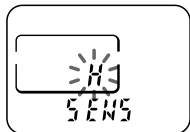

- 3** Press -|<<< or >>>+ to select "H" or "L" and press ►■PLAY/STOP. Now the setting is completed.

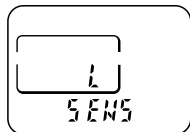

- 4** Press MENU to exit the menu mode.

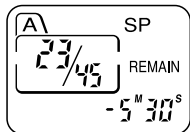

# Playing Back All Messages in a File Continuously

CONT On: You can play back all messages in a file continuously.

CONT OFF: Playback stops at the end of each message.

- 1** Press MENU to enter the menu mode.

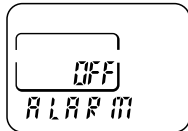

- 2** Press -|◀◀ or ▶▶+ to display "CONT" and press ▶■PLAY/STOP. "OFF (or On)" will flash.

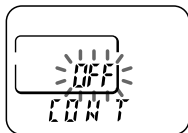

- 3** Press -|◀◀ or ▶▶+ to select "On" or "OFF" and press ▶■PLAY/STOP. Now the setting is completed.

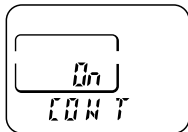

- 4** Press MENU to exit the menu mode.

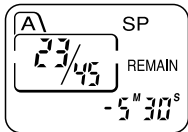

# Selecting the Illumination Mode of LCD Back Light

**LIGHT OP:** The display window is illuminated for 3 seconds after each operation.

**LIGHT All:** The display window is illuminated at all times during operation.

- 1** Press MENU to enter the menu mode.

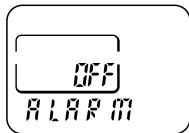

- 2** Press -I◀◀ or ▶▶+ to display "LIGHT" and press ▶■PLAY/STOP. "OP (or All)" will flash.

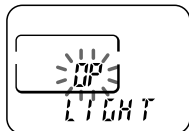

- 3** Press -I◀◀ or ▶▶+ to select "OP" or "All" and press ▶■PLAY/STOP. Now the setting is completed.

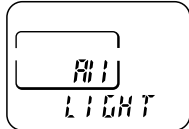

- 4** Press MENU to exit the menu mode.

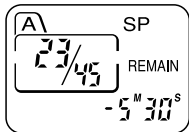

When the unit is not being operated (when the display shows the current time), you can illuminate the display window by pressing STOP. This enables you to check the time even in a dark place.

## Note

The effect of the illumination may be reduced in a bright location.



# Precautions

### **On power**

- Operate the unit only on 1.5 V DC. Use one LR03 (size AAA) alkaline battery.

### **On safety**

- Do not operate the unit while driving, cycling or operating any motorized vehicle.

### **On handling**

- Do not leave the unit in a location near heat sources, or in a place subject to direct sunlight, excessive dust or mechanical shock.
- Should any solid object or liquid fall into the unit, remove the batteries and have the unit checked by qualified personnel before operating it any further.

### **On noise**

- Noise may be heard when the unit is placed near an AC power source, a fluorescent lamp or a mobile phone during recording or playback.
- Noise may be recorded when an object, such as your finger, etc., rubs or scratches the unit during recording.

### **On maintenance**

- To clean the exterior, use a soft cloth slightly moistened in water. Do not use alcohol, benzine or thinner.

Keep personal credit cards using magnetic coding or spring-wound watches, etc., away from the unit to prevent possible damage from the magnet used in the speaker.

If you have any questions or problems concerning your unit, please consult your nearest Sony dealer.

# Troubleshooting

Should any problem persist after you have made these checks, consult your nearest Sony dealer.

Symptom	Remedy
The unit does not operate.	<ul style="list-style-type: none"><li>•The batteries have been inserted with incorrect polarity.</li><li>•The batteries are weak.</li><li>•The buttons are locked with the HOLD switch. (If you press any button, "HOLD" will flash three times.)</li></ul>
No sound comes from the speaker.	<ul style="list-style-type: none"><li>•The earphone is plugged in.</li><li>•The volume is turned down completely.</li></ul>
"FULL" is displayed and you cannot start recording.	<ul style="list-style-type: none"><li>•The memory is full. Erase some of the messages. See page 16.</li><li>•99 messages have been recorded in the selected file. Select another file or erase some of the messages. See page 16.</li></ul>
Noise is heard.	<ul style="list-style-type: none"><li>•An object, such as your finger, etc., accidentally rubbed or scratched the unit during recording so that noise was recorded.</li><li>•The unit was placed near an AC power source, a fluorescent lamp or a mobile phone during recording or playback.</li><li>•Earphone plug is dirty. Clean the plug.</li></ul>
Recording level is low.	<ul style="list-style-type: none"><li>•Microphone sensitivity is set to "SENS L". Set it to "SENS H". See page 30.</li></ul>
Playback speed is too fast or too slow.	<ul style="list-style-type: none"><li>•Set the PLAY SPEED switch to "NORMAL". See page 20.</li></ul>
"--M--D --:--" is displayed.	<ul style="list-style-type: none"><li>•You have not set the clock. See page 8.</li></ul>
"--M--D" is displayed on the REC DATE display.	<ul style="list-style-type: none"><li>•The date of recording will not be displayed if you recorded the message when the clock was not set.</li></ul>
The unit does not operate correctly.	<ul style="list-style-type: none"><li>•Take out the battery and insert it again.</li></ul>

# Specifications

Recording media	Built-in flash memory, Monaural recording
Recording time	SP: 16 minutes LP: 32 minutes
Frequency response	SP: 250 Hz - 3,400 Hz LP: 250 Hz - 2,500 Hz
Speaker	approx. 3.6 cm (1 7/16 in.) dia.
Power output	80 mW
Output	Earphone jack (mini jack) for 8 - 300 ohms earphone
Playback speed control	FAST: +30% SLOW: -15%
Power requirements	One LR03 (size AAA) alkaline battery: 1.5 V DC
Dimensions (w/h/d) (not incl. projecting parts and controls)	58.0 × 83.5 × 14.2 mm (2 3/8 × 3 3/8 × 9/16 in.)
Mass (incl. battery)	58 g (2.0 oz)
Supplied accessories	Handstrap (attached to the unit) × 1
Optional accessories	Active speakers SRS-T1

Design and specifications are subject to change without notice.

# Index to Parts and Controls

Refer to the pages indicated in parentheses for details.

## Main unit

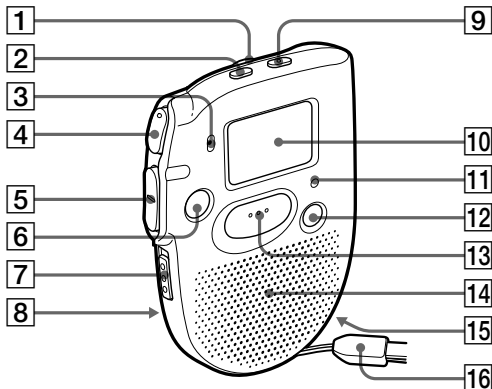

- |  |   |
|--|---|
| <b>1</b> VOL (volume) control (14)   | <b>9</b> MENU button (8, 22, 38)              |
| <b>2</b> FILE button (10, 13, 18)  | <b>10</b> Display window (37)                 |
| <b>3</b> MIC (built-in microphone) (10)  | <b>11</b> OPR (operation) indicator (10, 14)  |
| <b>4</b> ►■PLAY/STOP (play/stop•enter) button (8, 14, 15)                            | <b>12</b> ERASE button (16)                   |
| <b>5</b> -◀◀/▶▶+ (fast forward/fast backward•selection of menu mode) button (13, 15) | <b>13</b> REC (record) START/STOP button (10) |
| <b>6</b> STOP button (11)  | <b>14</b> Speaker                             |
| <b>7</b> HOLD switch (26)  | <b>15</b> EAR (earphone) jack (15)            |
| <b>8</b> PLAY SPEED selector (20)  | <b>16</b> Hand strap                          |

## Display window

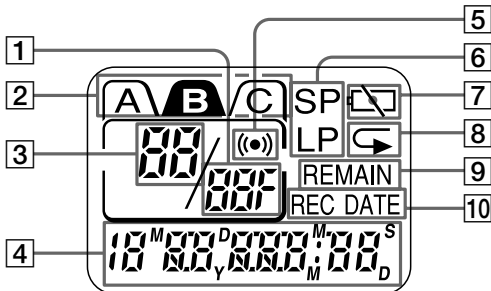

- |   |   |
|---|---|
| <p><b>1</b> Total number of messages in a file (13)<br/>Mode indication of the menu(22, 27 - 32) (On, OFF, etc.)</p> <p><b>2</b> File indication (10, 13)</p> <p><b>3</b> Current message number (10, 13)</p> <p><b>4</b> Remaining recording time indication (10)<br/>Recording date indication (14)<br/>Current time/day indication (8) (15:30 TUE, etc.)<br/>Menu indication (8, 22, 27 - 32, 38) (ALARM, etc.)<br/>Messages (ERASE, SCAN, etc.)</p> | <p><b>5</b> Alarm indicator (24)</p> <p><b>6</b> Recording mode indication (27)</p> <p><b>7</b> Battery exhausted indicator (7)</p> <p><b>8</b> Repeat play indicator (15)</p> <p><b>9</b> REMAIN indication (10)</p> <p><b>10</b> REC DATE indication (14)</p> |
|---|---|

# Menu map

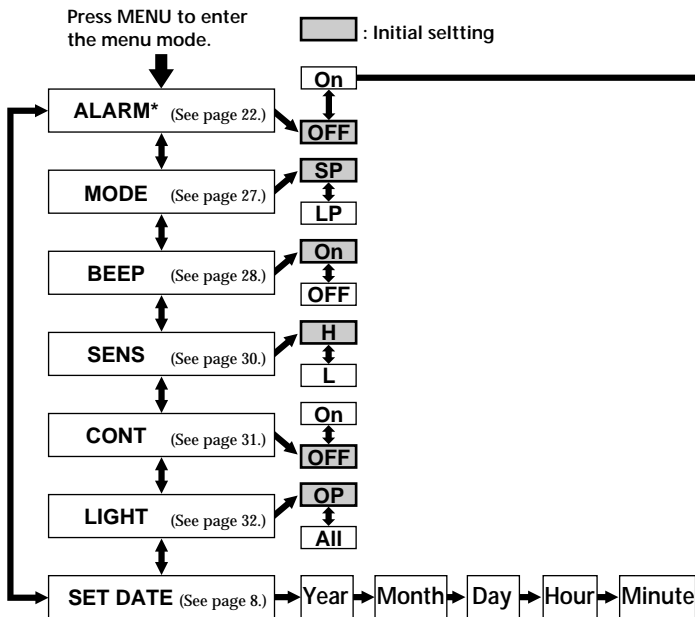

\* The "ALARM" display will not appear if you have not set the date and time or if there is no recorded message.

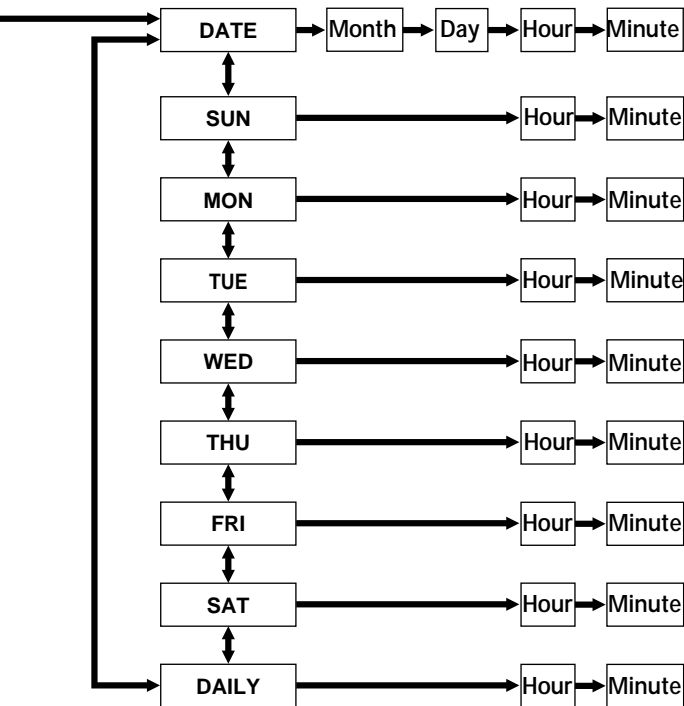

# Index

## A

- Accidental operation ..... 26
- Alarm ..... 22

## B

- Back light ..... 32
- Battery ..... 6
- Beep ..... 28
- Built-in microphone ..... 10

## C

- Clock setting ..... 8

## D

- Display window ..... 37

## E

- Earphone ..... 15
- Erase ..... 16

## F, G

- Fast backward ..... 15
- Fast forward ..... 15
- File ..... 10, 13, 17, 18

## H

- Hold ..... 26

## I

- IC memory ..... 4

## J, K, L

- LP mode ..... 27

## M, N, O

- Menu ..... 8, 22, 38
- Message, erasing ..... 16
- Message, playing back ..... 13
- Message, recording ..... 10
- Message number ..... 10
- Microphone, built-in ..... 10
- Microphone sensitivity ..... 30
- Move ..... 18

## P, Q

- Playback ..... 13
- Playback Pause function ..... 15
- Playback speed ..... 20

## R

- Recording ..... 10
- Recording mode ..... 27
- Remaining time ..... 10
- Repeat play ..... 15

## S, T, U

- Scanning play ..... 15
- SP mode. .... 27
- Stop ..... 11, 15

## V, W, X, Y, Z

- Volume control ..... 14





# Table des matières

Qu'est-ce que l'enregistreur à CI ICD-35? .....	4
Caractéristiques .....	5

---

## *Préparation*

1re étape: Installation de la pile .....	6
2e étape: Réglage de l'horloge .....	8

---

## *Opérations de base*

Enregistrement de messages .....	10
Lecture de messages .....	13
Effacement de messages .....	16

---

## *Opérations avancées*

Déplacement de messages dans un autre fichier — Fonction de déplacement .....	18
Réglage de la vitesse de lecture .....	20
Ajout d'un enregistrement à un message enregistré précédemment ..	21
Lecture d'un message à une heure déterminée avec une alarme .....	22
Prévention des manipulations accidentelles — Fonction HOLD .....	26

FR

---

## **Réglages de menu**

Sélection du mode d'enregistrement .....	27
Désactivation du bip sonore .....	28
Sélection de la sensibilité du microphone .....	30
Lecture de tous les messages dans un fichier continu .....	31
Sélection du mode d'illumination du rétro-éclairage LCD .....	32

---

## **Informations complémentaires**

Précautions .....	33
Dépannage .....	34
Spécifications .....	35
Index des composants et des commandes .....	36
Organigramme des menus .....	38
Index .....	Couverture dos

**FR**

# Qu'est-ce que l'enregistreur à CI ICD-35?

L'enregistreur à CI ICD-35 vous permet d'enregistrer des messages vocaux dans la mémoire à CI intégrée et de les reproduire.

## ● Enregistrement

Lorsqu'un nouveau message est enregistré, il est automatiquement ajouté après les derniers messages enregistrés.

Contrairement aux enregistreurs à cassettes, vous ne devez pas vous inquiéter de réenregistrer par erreur des messages précédemment enregistrés.

Comme vous ne devez pas rechercher la fin du dernier enregistrement, vous pouvez démarrer rapidement vos enregistrements quand vous le voulez.

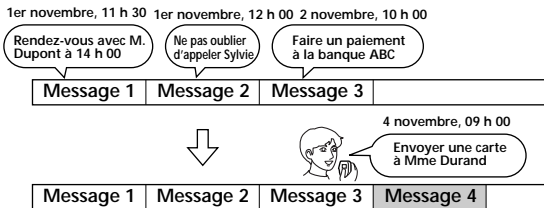

## ● Lecture

Cet enregistreur à CI vous permet de localiser rapidement le message que vous voulez reproduire.

Le contrôle de l'enregistrement en cours est également très facile.

## ● Effacement

Vous pouvez effacer rapidement des messages jugés inutiles au moyen d'une simple opération. Lorsqu'un message est effacé, le message suivant avance automatiquement sans laisser d'espace blanc.

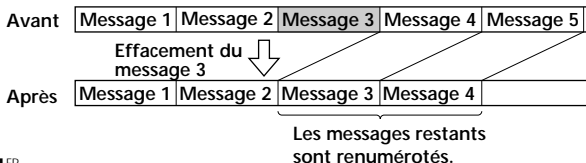

# Caractéristiques

- **Durée d'enregistrement de 16 minutes (SP)/32 minutes (LP)**  
Comme vous pouvez enregistrer jusqu'à 32 minutes (en mode LP), cet appareil s'avère très pratique pour l'enregistrement de messages, de dates de rendez-vous ou de réunions.
- **Organisation des fichiers de messages**  
Vous avez le choix entre trois fichiers différents pour y enregistrer et y mémoriser vos messages.  
Vous pouvez aisément déplacer des messages d'un fichier dans un autre (voir page 18).  
Vous pouvez enregistrer jusqu'à 99 messages dans chaque fichier.
- **Fonction d'alarme**  
Vous pouvez démarrer la lecture d'un message donné à une date et à une heure déterminées au moyen d'une fonction d'alarme (voir page 22).  
Vous pouvez utiliser cette fonction pour vous rappeler l'heure d'une réunion, etc.
- **Contrôle de la vitesse de lecture**  
Vous pouvez reproduire des messages plus rapidement (+30%) ou plus lentement (-15%) (voir page 20). Cette fonction s'avère très pratique pendant la lecture d'un long enregistrement, par exemple d'une réunion.
- **Ajout d'un enregistrement à un message précédemment enregistré**  
Vous pouvez ajouter un enregistrement au message en cours de lecture qui comptera comme un message.

# 1re étape: Installation de la pile

1

Faites glisser et soulevez le couvercle du compartiment de la pile.

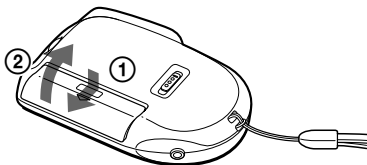

2

Introduisez une pile alcaline LR03 (AAA) en respectant la polarité et refermez le couvercle.

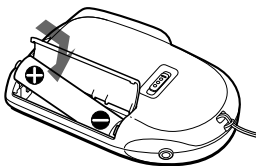

Pour retirer la pile

Retirez la pile en poussant sur le côté ⊖ comme illustré.

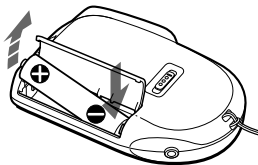

Si le couvercle du compartiment s'enlève accidentellement, réinstallez-le comme illustré.

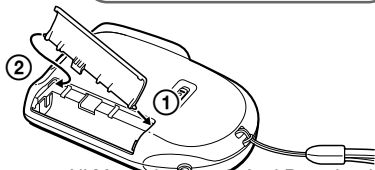

L'écran de réglage de l'horloge apparaît lorsque vous introduisez une pile pour la première fois ou lorsque vous introduisez une pile après que l'appareil est resté sans pile pendant une certaine période. Pour le réglage de la date et de l'heure, exécutez les étapes 2 à 4 de la "2e étape: Réglage de l'horloge" aux pages 8 et 9.

### Remplacement de la pile

L'indication "☹" apparaît dans la fenêtre d'affichage lorsque la pile faiblit et clignote lorsque la pile est épuisée. Dans ce cas, remplacez la pile.

### Autonomie de la pile\*

En utilisation continue, approx. 10 heures d'enregistrement et 5 heures de lecture

- \* Avec une pile alcaline Sony LR03 (SG)
- \* En mode LIGHT OP, lecture via le haut-parleur interne avec la commande VOL réglée sur environ 3

L'autonomie de la pile peut être plus courte en fonction des conditions d'utilisation de l'appareil.

### Remarques

- N'utilisez pas de piles au manganèse dans cet appareil.
- Lorsque vous remplacez la pile, introduisez la nouvelle pile dans un délai de 3 minutes après avoir retiré la pile usagée. Sinon, l'écran de réglage de l'horloge ou une date et une heure incorrectes risquent d'apparaître dans la fenêtre d'affichage lorsque vous installez la nouvelle pile. Dans ce cas, recommencez le réglage de la date et de l'heure.  
Les messages enregistrés restent cependant en mémoire.
- Ne chargez pas une pile sèche.
- Si vous prévoyez de ne pas utiliser l'appareil pendant une période prolongée, retirez-en la pile afin d'éviter tout dommage résultant d'une fuite de la pile et de la corrosion subséquente.

# 2e étape: Réglage de l'horloge

L'écran de réglage de l'horloge apparaît la première fois que vous installez la pile ou lorsque vous installez la pile après que l'appareil est resté inutilisé et sans pile pendant un certain temps. Dans ce cas, procédez à partir de l'étape 2.

## 1 Activez l'écran de réglage de l'horloge.

- ① Appuyez sur MENU pour activer le mode de menu.\*

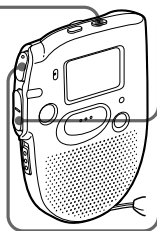
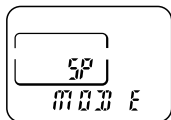

- ② Appuyez une fois sur -I◀◀ pour afficher "SET DATE".

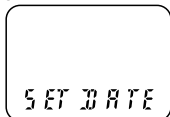

- ③ Appuyez sur ▶■PLAY/STOP. Les chiffres de l'année se mettent à clignoter.

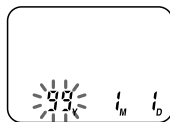

\* L'écran "ALARM" peut s'afficher au lieu de l'écran "MODE" (voir page 38).

## 2 Réglez la date.

- ① Appuyez sur -I◀◀ ou ▶▶I+ pour sélectionner les chiffres de l'année.

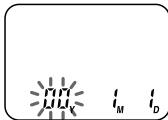

- ② Appuyez sur ▶■PLAY/STOP. Les chiffres du mois se mettent à clignoter.



- ③ Réglez successivement le mois et le jour et appuyez ensuite sur ▶■PLAY/STOP.

Les chiffres de l'heure se mettent à clignoter.





## 3 Réglez l'heure.

- ① Appuyez sur **-I◀◀** ou **▶▶+** pour sélectionner les chiffres de l'heure.



- ② Appuyez sur **▶■PLAY/STOP**. Les chiffres des minutes se mettent à clignoter.

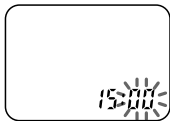

- ③ Réglez les minutes.



- ④ Appuyez sur **▶■PLAY/STOP** au signal horaire. L'affichage revient à "SET DATE".

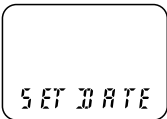

## 4 Quittez le mode de menu.

Appuyez sur MENU.

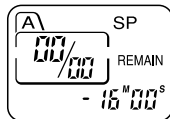

# Enregistrement de messages

Vous pouvez enregistrer jusqu'à 99 messages dans chaque fichier (A, B et C).

Comme un nouveau message enregistré est automatiquement ajouté derrière le dernier message enregistré, vous pouvez rapidement démarrer l'enregistrement sans devoir rechercher la fin du dernier enregistrement.

Ex.: 

Message 1	Message 2	Dernier message enregistré	Espace blanc
-----------	-----------	----------------------------	--------------

## 1

### Sélectionnez le fichier.

Appuyez plusieurs fois de suite sur FILE jusqu'à ce que le fichier voulu soit affiché.

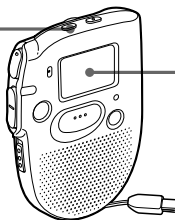

Fichier en cours

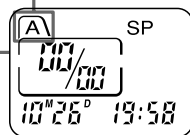

## 2

### Démarrez l'enregistrement.

① Appuyez sur REC START/STOP.

Numéro du message en cours

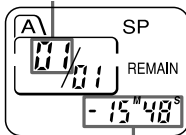

Durée d'enregistrement restante

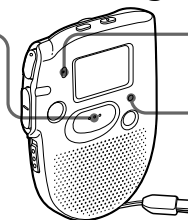

② Parlez dans le microphone intégré.

Indicateur OPR

En cours d'enregistrement, l'indicateur OPR s'allume en rouge. Vous ne devez pas maintenir la touche REC START/STOP enfoncée pendant l'enregistrement.

### 3 Arrêtez l'enregistrement.

Appuyez à nouveau sur REC START/STOP pour arrêter l'enregistrement. L'appareil s'arrête au début de l'enregistrement en cours.

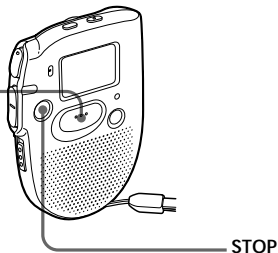
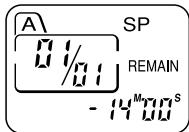

Si vous ne changez pas le fichier après avoir arrêté l'enregistrement, votre prochain enregistrement se fera dans le même fichier.

#### Pour écouter l'enregistrement en cours

Appuyez sur REC START/STOP pour arrêter l'enregistrement et appuyez ensuite sur ►■PLAY/STOP.

#### Pour contrôler instantanément l'enregistrement en cours

Appuyez sur ►■PLAY/STOP pendant l'enregistrement.

#### Pour arrêter l'enregistrement

Vous pouvez également arrêter l'enregistrement en appuyant sur STOP au lieu de REC START/STOP.

#### Pour afficher la durée d'enregistrement restante

En cours d'enregistrement, la durée d'enregistrement restante est affichée sous REMAIN.

Pour l'afficher en mode d'arrêt, appuyez sur STOP pendant au moins une seconde.

suite page suivante

# Enregistrement de messages (suite)

## **Conseils**

- Vous pouvez enregistrer jusqu'à 16 minutes en mode SP (standard) et 32 minutes en mode LP (longue durée). Si vous enregistrez des messages à la fois dans le mode SP et le mode LP, la durée enregistrable varie entre 16 et 32 minutes. Pour changer le mode d'enregistrement, voir page 27.
- Vous pouvez sélectionner la sensibilité du microphone. Voir page 30.

## **Remarques**

- Lorsque la durée d'enregistrement restante atteint 1 minute, la durée restante et l'indication "END" se mettent à clignoter alternativement dans la fenêtre d'affichage. Lorsque la mémoire est saturée, l'enregistrement s'arrête automatiquement et l'indication "FULL" clignote dans la fenêtre d'affichage tandis qu'une alarme sonore est activée. Pour poursuivre l'enregistrement, effacez d'abord des messages. (Page 16)
- Si vous appuyez sur REC START/STOP alors que la mémoire est saturée, l'indication "FULL" clignote en même temps qu'une alarme sonore est activée. Effacez des messages avant de reprendre l'enregistrement. (Page 16)
- Si vous appuyez sur REC START/STOP après avoir enregistré 99 messages, l'indication "FULL" se met à clignoter tandis qu'une alarme sonore est activée. Sélectionnez un autre fichier ou effacez des messages. (Page 16)

## **Remarque sur l'enregistrement**

Il se peut que des bruits parasites soient enregistrés si quelque chose, comme votre doigt par exemple, touche ou frotte accidentellement l'appareil pendant l'enregistrement.

# Lecture de messages

Pour reproduire un message enregistré précédemment, démarrez à partir de l'étape 1.

Pour reproduire un message que vous venez d'enregistrer, passez directement à l'étape 3.

## 1 Sélectionnez le fichier.

Appuyez plusieurs fois de suite sur FILE jusqu'à ce que le fichier voulu apparaisse.

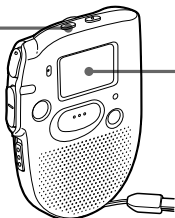

Fichier en cours

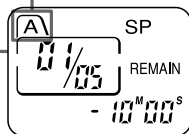

Opérations de base

## 2 Sélectionnez le numéro du message.

Appuyez sur -I◀◀ ou ▶▶+ pour afficher le numéro du message voulu.

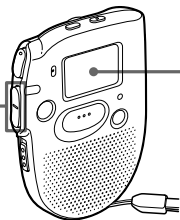

Numéro de message sélectionné

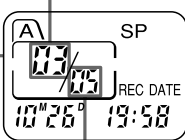

Nombre total de messages dans le fichier en cours

pour les numéros de message supérieurs

pour les numéros de message inférieurs



suite page suivante

## Lecture de messages (suite)

### 3 Démarrez la lecture.

Appuyez sur ► ■PLAY/  
STOP.

Indicateur OPR

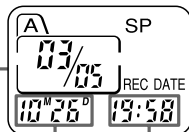
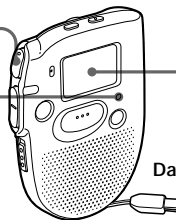

Date d'enregistrement

Heure d'enregistrement

En cours de lecture, l'indicateur OPR s'allume en vert.

Après avoir reproduit un message, l'appareil s'arrête au début du message suivant.

Lorsque le dernier message d'un fichier a été reproduit, l'appareil s'arrête au début du dernier message.

### 4 Réglez le volume.

Tournez VOL.



## Pour arrêter la lecture

Pour	Procédez comme suit
arrêter au début du message en cours	Appuyez sur STOP.
arrêter à la position actuelle (fonction de pause de lecture)	Appuyez sur ►■PLAY/STOP. Pour reprendre la lecture à partir de ce point, appuyez à nouveau sur ►■PLAY/STOP.

## Autres opérations

Pour	Procédez comme suit
passer au message suivant	Appuyez sur ►►+.
revenir au message précédent	Appuyez sur -◄◄.
rechercher vers l'avant en cours de lecture	Maintenez ►►+ enfoncé.
rechercher vers l'arrière en cours de lecture	Maintenez -◄◄ enfoncé.

## Reproduire un message de manière répétée — Lecture répétée

En cours de lecture, appuyez sur ►■PLAY/STOP pendant au moins une seconde.

L'indicateur “↺” s'affiche et le message sélectionné est reproduit de manière répétée jusqu'à ce que vous arrêtez la lecture en appuyant sur STOP.

## Reproduction du début de chaque message — Lecture par balayage

En mode d'arrêt, appuyez sur ►■PLAY/STOP pendant au moins une seconde.

L'indication “SCAN” apparaît dans la fenêtre d'affichage et les 5 premières secondes de chaque message du fichier sélectionné sont reproduites.

Lorsque vous avez trouvé le message voulu, appuyez sur ►■PLAY/STOP. Le message est reproduit jusqu'à la fin.

## Pour une écoute individuelle

Branchez des écouteurs (non fournis) sur la prise EAR.

Le haut-parleur intégré est automatiquement déconnecté.

# Effacement de messages

Vous pouvez effacer les messages enregistrés un par un ou tous les messages d'un fichier en même temps.

Attention que lorsqu'un enregistrement a été effacé, il n'est plus possible de le restaurer.

## Effacement de messages un par un

Lorsqu'un message est effacé, les autres messages sont avancés et renumérotés de façon à ne pas laisser d'espace blanc entre les messages.

Avant  
l'effacement



Effacement du  
message 3

Après  
l'effacement

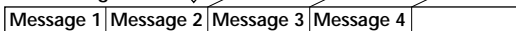

Les messages restants sont renumérotés.



- ① Appuyez sur ERASE pendant la lecture du message que vous voulez effacer ou appuyez sur ERASE pendant au moins une seconde en mode d'arrêt.

Un bip sonore retentit et le numéro du message et l'indication "ERASE" clignotent pendant que les 5 premières et dernières secondes du message sont reproduites 10 fois.

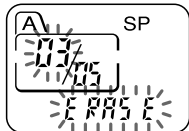

- ② Appuyez sur ERASE pendant la lecture du message.

Le message est effacé et les autres messages sont renumérotés.

### Pour annuler l'effacement

Appuyez sur STOP avant l'étape ②.

### Pour effacer d'autres messages

Répétez les étapes ① et ②.



# Effacement de tous les messages d'un fichier

Ex.

Fichier A

Message 1	Message 2	Message 3	Espace blanc
-----------	-----------	-----------	--------------

Fichier B

Message 1	Message 2	Message 3
-----------	-----------	-----------



Espace blanc
--------------

Message 1	Message 2	Message 3
-----------	-----------	-----------

- ① Appuyez sur FILE pour sélectionner le fichier que vous voulez effacer.



- ② Appuyez simultanément sur ERASE et STOP pendant au moins une seconde. Le fichier, le numéro du message et "ALL ERASE" se mettent à clignoter.

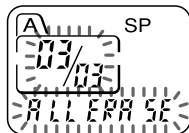

- ③ Appuyez sur ERASE.

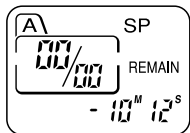

## Pour annuler l'effacement

Appuyez sur STOP avant l'étape ③.

# Déplacement de messages dans un autre fichier — Fonction de déplacement

Vous pouvez déplacer des messages enregistrés dans un autre fichier.

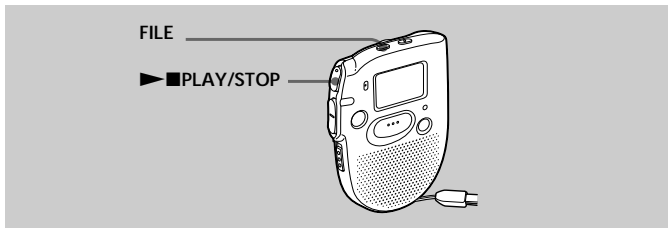

Ex.: Pour déplacer le septième message du fichier A dans le fichier C

- 1** Démarrez la lecture du message que vous voulez déplacer.

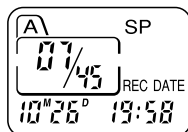

- 2** Appuyez sur FILE en cours de lecture pour sélectionner le fichier dans lequel vous voulez déplacer le message.  
Le fichier et l'indication "MOVE" se mettent à clignoter et les 5 premières et dernières secondes du message sont reproduites 10 fois.

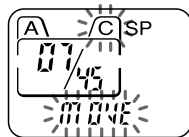

- 3** Appuyez sur ▶ ■PLAY/STOP.

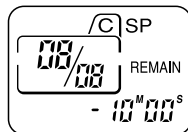

## Pour annuler le déplacement de messages

Appuyez sur STOP avant l'étape 3.

### *Remarques*

- La fonction de déplacement ne duplique pas les messages dans un autre fichier. Lorsque vous déplacez un message dans un autre fichier, il est effacé de son fichier de départ.
- Si vous n'appuyez pas sur ►■PLAY/STOP pendant la lecture des 5 premières et dernières secondes du message, l'affichage revient à l'écran REMAIN. Dans ce cas, exécutez la procédure depuis le début.

# Réglage de la vitesse de lecture

Vous pouvez régler la vitesse de lecture à l'aide du sélecteur PLAY SPEED sur le dessous.

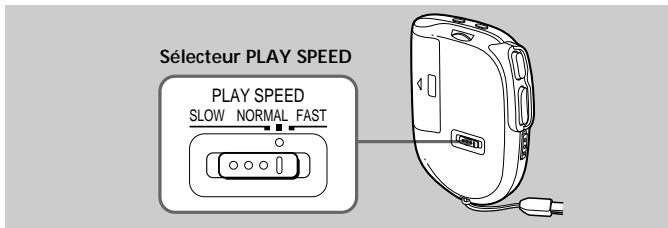

## Pour reproduire des messages rapidement

Réglez PLAY SPEED sur FAST.

L'indication "FAST" clignote trois fois dans la fenêtre d'affichage et la vitesse de lecture augmente d'environ 30%.

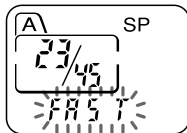

## Pour reproduire des messages lentement

Réglez PLAY SPEED sur SLOW.

L'indication "SLOW" clignote trois fois dans la fenêtre d'affichage et la vitesse de lecture diminue d'environ 15%.

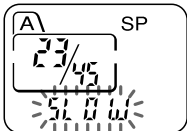

## Pour reproduire des messages à la vitesse normale

Réglez PLAY SPEED sur NORMAL.

# Ajout d'un enregistrement à un message enregistré précédemment

Vous pouvez ajouter un enregistrement au message en cours de lecture. L'enregistrement ajouté sera placé après le message en cours et est compté comme une partie de ce message.

Pendant la lecture du message 3



Après l'ajout d'un enregistrement

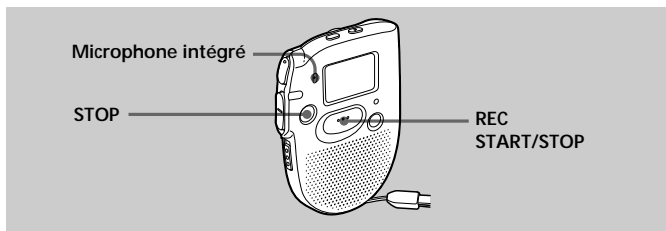

- 1 En cours de lecture, appuyez sur REC START/STOP pendant au moins une seconde.

L'indicateur OPR s'allume en rouge et "R-PLUS" clignote trois fois.

Parlez dans le microphone intégré.

La fenêtre d'affichage indique alors la durée d'enregistrement restante.

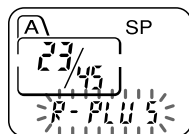

- 2 Appuyez à nouveau sur REC START/STOP pour arrêter l'enregistrement.

## Pour arrêter l'enregistrement

Vous pouvez également arrêter l'enregistrement en appuyant sur STOP au lieu de REC START/STOP.

# Lecture d'un message à une heure déterminée avec une alarme

Vous pouvez activer une alarme sonore et démarrer la lecture d'un message donné à une heure déterminée.

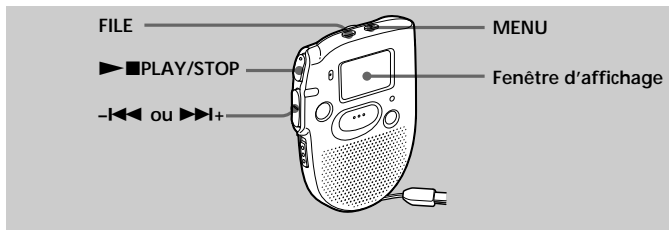

- 1 Utilisez les touches FILE et -<<< ou >>>+ pour sélectionner le fichier et le message que vous voulez reproduire.

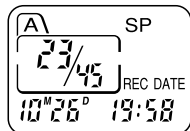

- 2 Activez le mode de réglage de l'alarme.

- ① Appuyez sur MENU.

L'appareil passe en mode de menu et "ALARM OFF" s'affiche. (Si "ALARM On" s'affiche, c'est que l'alarme a été programmée. Si vous ne souhaitez pas modifier le réglage, appuyez sur MENU et quittez le mode de menu.)

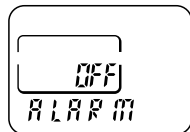

## Remarque

"ALARM OFF (ou On)" n'apparaît pas et l'alarme ne peut être programmée si l'horloge n'a pas été réglée ou si aucun message n'a été enregistré dans le fichier sélectionné.

- ② Appuyez sur ►■PLAY/STOP.  
"OFF" se met à clignoter.

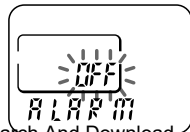

- ③ Appuyez sur **◀◀** ou **▶▶** pour faire clignoter "On".

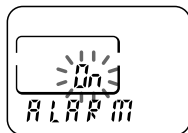

- ④ Appuyez sur **▶** **■**PLAY/STOP.  
"DATE" clignote dans la fenêtre d'affichage.

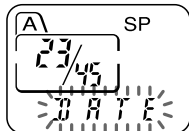

### 3 Réglez la date de l'alarme.

- **pour reproduire un message à une date déterminée**

(le message sera reproduit chaque année à la même date et à la même heure jusqu'à ce que effaciez le message)

- ① Appuyez sur **▶** **■**PLAY/STOP lorsque "DATE" clignote.  
Les chiffres du mois se mettent à clignoter.

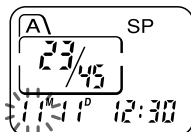

- ② Appuyez sur **◀◀** ou **▶▶** pour sélectionner les chiffres du mois et appuyez ensuite sur **▶** **■**PLAY/STOP.  
Les chiffres du jour se mettent à clignoter.

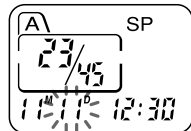

- ③ Appuyez sur **◀◀** ou **▶▶** pour sélectionner les chiffres du jour.

- **pour reproduire un message une fois par semaine**

Appuyez sur **◀◀** ou **▶▶** pour sélectionner le jour de la semaine.

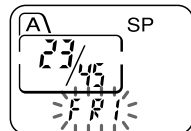

- **pour reproduire un message chaque jour à la même heure**

Appuyez sur **◀◀** ou **▶▶** pour sélectionner "DAILY".

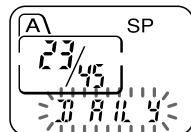

suite page suivante

## Lecture d'un message à une heure déterminée avec une alarme (suite)

- 4** Appuyez sur ►■PLAY/STOP.  
Les chiffres de l'heure se mettent à clignoter.

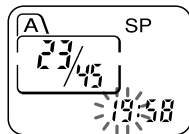

- 5** Réglez l'heure de l'alarme.
- ① Appuyez sur -◀◀ ou ▶▶+ pour sélectionner les chiffres de l'heure et appuyez ensuite sur ►■PLAY/STOP.  
Les chiffres des minutes se mettent à clignoter.

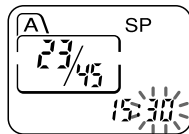

- ② Appuyez sur -◀◀ ou ▶▶+ pour sélectionner les chiffres des minutes et appuyez ensuite sur ►■PLAY/STOP.

“ALARM On” et “(●)” s'affichent pour indiquer que la programmation est terminée.

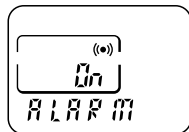

- 6** Appuyez sur MENU pour quitter le mode de menu.

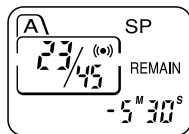

“(●)” s'affiche lorsque vous sélectionnez un numéro de message pour lequel une alarme a été programmée.

A l'heure programmée, l'alarme retentit pendant environ 10 secondes et le message sélectionné est reproduit.

Pendant la lecture du message, l'indication “ALARM” clignote dans la fenêtre d'affichage.

La lecture s'arrête à la fin du message.

### Pour annuler la programmation de l'alarme avant le début de la lecture

Appuyez sur STOP pendant que l'alarme sonore retentit. Vous pouvez l'arrêter même si la fonction HOLD est activée.



## Remarques

- Vous ne pouvez pas programmer l'alarme si vous n'avez pas réglé l'horloge ou si le fichier sélectionné ne comporte aucun message (l'appareil ne passe pas en mode de programmation de l'alarme lorsque vous appuyez sur MENU à l'étape 2 de la page 22).
- Si vous essayez de programmer l'alarme pour reproduire un message à une heure précédemment programmée pour un autre message, l'indication "PRE SET" s'affiche pour empêcher une nouvelle programmation.
- Si l'heure de programmation de l'alarme vient pendant la lecture d'un autre message, la lecture s'arrête et le nouveau message est reproduit.
- Si l'heure de programmation de l'alarme vient pendant un enregistrement, l'alarme retentit pendant 10 secondes après la fin de l'enregistrement et la lecture démarre. L'indication "☉" clignote pendant que l'alarme est activée.
- Si plus d'une heure de programmation d'alarme viennent pendant un enregistrement, seul le premier message est reproduit.
- Si l'heure de programmation de l'alarme vient alors que l'appareil se trouve en mode de menu, l'alarme retentit et le mode de menu est désactivé.
- Si vous effacez le message pour lequel vous avez programmé une alarme, la programmation de l'alarme est elle aussi effacée.
- Vous pouvez régler le volume de lecture à l'aide de la commande VOL.
- Si l'heure de programmation de l'alarme vient pendant une procédure d'effacement, l'alarme retentit pendant 10 secondes après la fin de l'enregistrement et la lecture démarre.
- La programmation de l'alarme n'est pas désactivée lorsque la lecture d'un message avec une alarme programmée se termine. Pour désactiver la programmation de l'alarme; voir ci-dessous.

## Pour désactiver la programmation de l'alarme ou changez l'heure de l'alarme

- 1 Sélectionnez le message pour lequel vous avez programmé une alarme de lecture et appuyez sur MENU.  
"ALARM On" s'affiche.
- 2 Appuyez sur ►■PLAY/STOP pour faire clignoter "On".
- 3 Pour désactiver la programmation de l'alarme: Appuyez sur -◀◀ ou ►►+ pour faire clignoter "OFF" et appuyez sur ►■PLAY/STOP. Pour changer la date et l'heure de l'alarme: Appuyez sur ►■PLAY/STOP. Lorsque la date de l'alarme est affichée, exécutez les étapes 3 à 5 des pages 23 et 24 pour changer la date et l'heure de l'alarme.
- 4 Appuyez sur MENU pour quitter le mode de menu.

## Prévention des manipulations accidentelles — Fonction HOLD

Commutateur HOLD



Faites glisser le commutateur HOLD dans le sens de la flèche. L'indication "HOLD" clignote trois fois pour indiquer que toutes les fonctions des touches sont verrouillées, à l'exception de STOP pour désactiver une alarme.

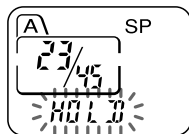

Pour désactiver la fonction HOLD, faites simplement glisser le commutateur HOLD dans le sens opposé à la flèche.

### *Remarque*

Si la fonction HOLD est activée pendant un enregistrement, désactivez la fonction HOLD avant d'arrêter l'enregistrement.

# Sélection du mode d'enregistrement

MODE SP: Vous pouvez réaliser 16 minutes d'enregistrement avec une meilleure qualité sonore.

MODE LP: Vous pouvez réaliser 32 minutes d'enregistrement.

- 1** Appuyez sur MENU pour activer le mode de menu.
- 2** Appuyez sur -I◀◀ ou ▶▶+ pour afficher "MODE" et appuyez sur ▶■PLAY/STOP.  
"SP (ou LP)" se met à clignoter.
- 3** Appuyez sur -I◀◀ ou ▶▶+ pour sélectionner "SP" ou "LP" et appuyez ensuite sur ▶■PLAY/STOP.  
Le réglage est à présent terminé.
- 4** Appuyez sur MENU pour quitter le mode de menu.

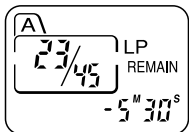
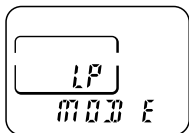
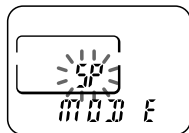
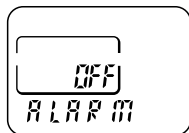

# Désactivation du bip sonore

**BEEP On:** Un bip sonore retentit pour indiquer que l'opération exécutée est acceptée.

**BEEP OFF:** Aucun bip ne retentit, sauf pour l'alarme et le programmeur.

- 1** Appuyez sur MENU pour activer le mode de menu.

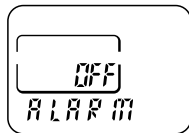

- 2** Appuyez sur -|<<< ou >>>+ pour afficher "BEEP On (ou OFF)" et appuyez ensuite sur ►■PLAY/STOP. "On (ou OFF)" se met à clignoter.

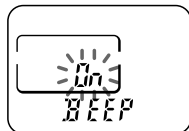

- 3** Appuyez sur -|<<< ou >>>+ pour sélectionner "On" ou "OFF" et appuyez ensuite sur ►■PLAY/STOP. Le réglage est terminé.

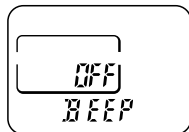

- 4** Appuyez sur MENU pour quitter le mode de menu.

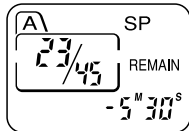

## Signification du bip sonore

Type de bip	Signification
- (simple tonalité)	Mode normal
-- (double tonalité)	Activer/désactiver un mode spécial
--- (triple tonalité)	Notice*
---- (bip continu)	L'heure de programmation de l'alarme est venue.

\* Ce type de bip sonore indique que la procédure appliquée est incorrecte ou vous informe de messages tels que:

- vous êtes en train d'enregistrer un message alors que vous avez atteint la durée maximum d'enregistrement ou le nombre maximum de messages;
- l'appareil a cessé de fonctionner en raison de la faiblesse de la pile.

# Sélection de la sensibilité du microphone

**SENS H (élevée):** Pour enregistrer lors de réunions ou dans un local tranquille et/ou spacieux.

**SENS L (faible):** Pour enregistrer en dictée ou dans un endroit bruyant.

- 1** Appuyez sur **MENU** pour activer le mode de menu.

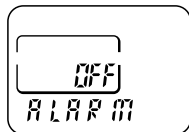

- 2** Appuyez sur **-|<<<** ou **>>>|+** pour afficher "SENS" et appuyez ensuite sur **▶■PLAY/STOP**.  
"H (ou L)" se met à clignoter.

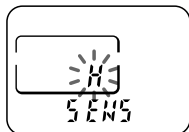

- 3** Appuyez sur **-|<<<** ou **>>>|+** pour sélectionner "H" ou "L" et appuyez ensuite sur **▶■PLAY/STOP**.  
Le réglage est à présent terminé.

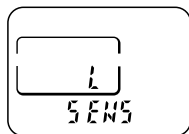

- 4** Appuyez sur **MENU** pour quitter le mode de menu.

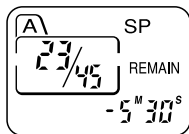

# Lecture de tous les messages dans un fichier continu

**CONT On:** Vous pouvez reproduire tous les messages d'un fichier en continu.

**CONT OFF:** La lecture s'arrête à la fin de chaque message.

- 1** Appuyez sur **MENU** pour activer le mode de menu.

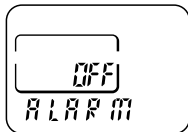

- 2** Appuyez sur **-I◀◀** ou **▶▶I+** pour afficher "CONT" et appuyez ensuite sur **▶■PLAY/STOP**.  
"OFF (ou On)" se met à clignoter.

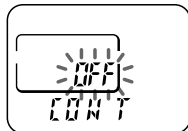

- 3** Appuyez sur **-I◀◀** ou **▶▶I+** pour sélectionner "On" ou "OFF" et appuyez ensuite sur **▶■PLAY/STOP**.  
Le réglage est à présent terminé.

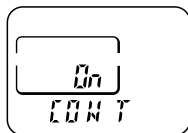

- 4** Appuyez sur **MENU** pour quitter le mode de menu.

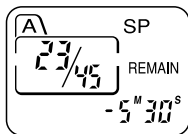

# Sélection du mode d'illumination du rétro-éclairage LCD

LIGHT OP: La fenêtre d'affichage est illuminée pendant 3 secondes après chaque opération.

LIGHT All: La fenêtre d'affichage est illuminée en permanence durant chaque opération.

- 1** Appuyez sur MENU pour activer le mode de menu.

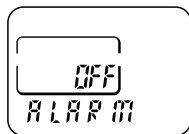

- 2** Appuyez sur -|◀◀ ou ▶▶|+ pour afficher "LIGHT" et appuyez ensuite sur ▶■PLAY/STOP.  
"OP (ou All)" se met à clignoter.

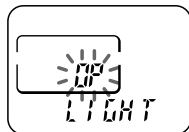

- 3** Appuyez sur -|◀◀ ou ▶▶|+ pour sélectionner "OP" ou "All" et appuyez sur ▶■PLAY/STOP.  
Le réglage est à présent terminé.

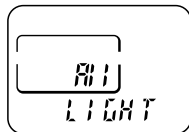

- 4** Appuyez sur MENU pour quitter le mode de menu.

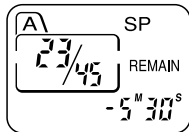

Lorsque l'appareil n'est pas en cours de fonctionnement (lorsque la fenêtre d'affichage indique l'heure), vous pouvez illuminer la fenêtre d'affichage en appuyant sur STOP. Cela vous permet de savoir l'heure, même dans des endroits sombres.

## Remarque

L'effet de l'illumination de la fenêtre d'affichage peut être moindre dans un endroit fort lumineux.



# Précautions

### Alimentation

- Faites uniquement fonctionner l'appareil sur une tension de 1,5 V CC. Utilisez pile alcaline LR03 (AAA).

### Sécurité

- Ne faites pas fonctionner l'appareil pendant la conduite d'une voiture, d'une bicyclette ou de tout véhicule motorisé.

### Manipulation

- Ne laissez pas l'appareil à proximité d'une source de chaleur ou dans un endroit exposé au rayonnement direct du soleil, à de la poussière en excès ou à des chocs mécaniques.
- Si des solides ou des liquides venaient à pénétrer à l'intérieur de l'appareil, retirez-en les piles et faites-le vérifier par le personnel qualifié avant de le remettre en service.

### Bruits

- Des bruits parasites peuvent se faire entendre si l'appareil est placé à proximité d'une source d'alimentation secteur, d'une lampe fluorescente ou d'un téléphone mobile durant l'enregistrement ou la lecture.
- Il se peut que des bruits parasites soient enregistrés si quelque chose, comme votre doigt par exemple, touche ou frotte accidentellement l'appareil pendant l'enregistrement.

### Entretien

- Pour nettoyer l'extérieur, utilisez un chiffon doux légèrement imprégné d'eau. N'utilisez pas d'alcool, de benzine ni de diluant.

Gardez les cartes de crédit individuelles à code magnétique, les montres mécaniques, etc., à l'écart de l'appareil afin d'éviter tout dommage sous l'effet de l'aimant intégré dans le haut-parleur.

Si vous avez des questions ou des problèmes concernant cet appareil, consultez votre revendeur Sony.

# Dépannage

Si le problème persiste après que vous avez effectué ces contrôles, consultez votre revendeur Sony.

Symptômes	Remèdes
L'appareil ne fonctionne pas.	<ul style="list-style-type: none"><li>• Les piles n'ont pas été installées en respectant la polarité.</li><li>• Les piles sont plates.</li><li>• Les touches ont été verrouillées à l'aide du commutateur HOLD. (Si vous appuyez sur une touche, l'indication "HOLD" clignote trois fois.)</li></ul>
Aucun son n'est diffusé par le haut-parleur.	<ul style="list-style-type: none"><li>• Les écouteurs sont branchés.</li><li>• Le volume est au minimum.</li></ul>
L'indication "FULL" s'affiche et vous ne pouvez pas démarrer l'enregistrement.	<ul style="list-style-type: none"><li>• La mémoire est saturée. Effacez des messages. Voir page 16.</li><li>• 99 messages ont été enregistrés dans le fichier sélectionné. Sélectionnez un autre fichier ou effacez des messages. Voir page 16.</li></ul>
Des bruits parasites sont audibles.	<ul style="list-style-type: none"><li>• Quelque chose, comme votre doigt par exemple, touche ou frotte accidentellement l'appareil pendant l'enregistrement.</li><li>• L'appareil a été placé à proximité d'une source d'alimentation secteur, d'une lampe fluorescente ou d'un téléphone mobile durant l'enregistrement ou la lecture.</li><li>• La fiche des écouteurs est souillée. Nettoyez la fiche.</li></ul>
Le niveau d'enregistrement est faible.	<ul style="list-style-type: none"><li>• La sensibilité du microphone est réglée sur "SENS L". Réglez-la sur "SENS H". Voir page 30.</li></ul>
La vitesse de lecture est trop rapide ou trop lente.	<ul style="list-style-type: none"><li>• Réglez le sélecteur PLAY SPEED sur "NORMAL". Voir page 20.</li></ul>
"--M--D --:--" s'affiche.	<ul style="list-style-type: none"><li>• Vous n'avez pas réglé l'horloge. Voir page 8.</li></ul>

Symptômes	Remède
"--M--D" s'affiche dans l'écran REC DATE.	• La date d'enregistrement ne s'affiche pas si vous avez enregistré le message alors que l'horloge n'était pas réglée.
L'appareil ne fonctionne pas correctement.	• Retirez la pile et réintroduisez-la ensuite.

## Spécifications

Support d'enregistrement	Mémoire flash intégrée, enregistrement monaural
Durée d'enregistrement	SP: 16 minutes LP: 32 minutes
Réponse en fréquence	SP: 250 Hz - 3.400 Hz LP: 250 Hz - 2.500 Hz
Haut-parleur	Approx. 3,6 cm (1 $\frac{7}{16}$ pouces) diam.
Puissance de sortie	80 mW
Sortie	Miniprise pour écouteurs de 8 - 300 ohms
Réglage de la vitesse de lecture	FAST: +30% SLOW: -15%
Alimentation	Une pile alcaline LR03 (AAA): 1,5 V CC
Dimensions (l/h/p) (parties saillantes et commandes comprises)	58,0 × 83,5 × 14,2 mm (2 $\frac{3}{8}$ × 3 $\frac{3}{8}$ × $\frac{9}{16}$ pouces)
Masse (sans la pile)	58 g (2,0 onces)
Accessoires fournis	Dragonne (attachée à l'appareil) × 1
Accessoires en option	Haut-parleurs actifs SRS-T1

La conception et les spécifications sont sujettes à modifications sans préavis.

# Index des composants et des commandes

Pour plus de détails, reportez-vous aux pages indiquées entre parenthèses.

## Appareil principal

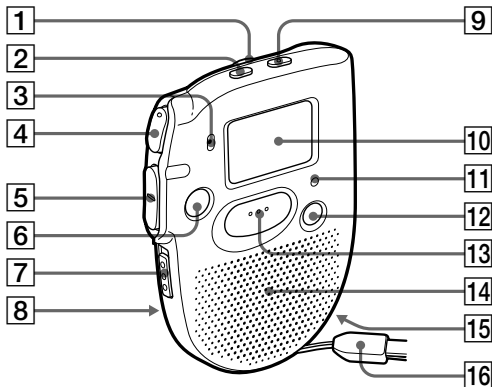

- |  |   |
|--|---|
| <b>1</b> Commande VOL (volume) (14)  | <b>7</b> Commutateur HOLD (26)                        |
| <b>2</b> Touche FILE (10, 13, 18)  | <b>8</b> Sélecteur PLAY SPEED (20)                    |
| <b>3</b> MIC (microphone intégré) (10)   | <b>9</b> Touche MENU (8, 22, 38)                      |
| <b>4</b> Touche ►■PLAY/STOP (lecture/arrêt•entrée) (8, 14, 15)                             | <b>10</b> Fenêtre d'affichage (37)                    |
| <b>5</b> Touche - ◀◀/▶▶ + (avance rapide/recul rapide• sélection du mode de menu) (13, 15) | <b>11</b> Indicateur OPR (fonctionnement) (10, 14)    |
| <b>6</b> Touche STOP (11)  | <b>12</b> Touche ERASE (16)                           |
|  | <b>13</b> Touche REC (enregistrement) START/STOP (10) |
|  | <b>14</b> Haut-parleur                                |
|  | <b>15</b> Prise EAR (écouteurs) (15)                  |
|  | <b>16</b> Dragonne                                    |

## Fenêtre d'affichage

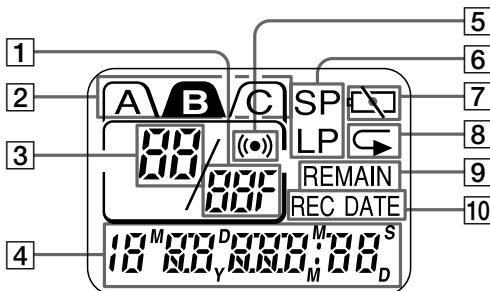

- |   |   |
|---|---|
| <p><b>1</b> Nombre total de messages dans un fichier (13)<br/>Mode de menu (22, 27-32) (On, OFF, etc.)</p> <p><b>2</b> Fichier (10, 13)</p> <p><b>3</b> Numéro du message en cours (10, 13)</p> <p><b>4</b> Durée d'enregistrement restante (10)<br/>Date d'enregistrement (14)<br/>Heure/jour (8) (15:30 TUE, etc.)<br/>Menu (8, 22, 27-32, 38) (ALARM, etc.)<br/>Messages (ERASE, SCAN, etc.)</p> <p><b>5</b> Alarme (24)</p> | <p><b>6</b> Mode d'enregistrement (27)</p> <p><b>7</b> Pile épuisée (7)</p> <p><b>8</b> Lecture répétée (15)</p> <p><b>9</b> Indication REMAIN (10)</p> <p><b>10</b> Indication REC DATE (14)</p> |
|---|---|

# Organigramme des menus

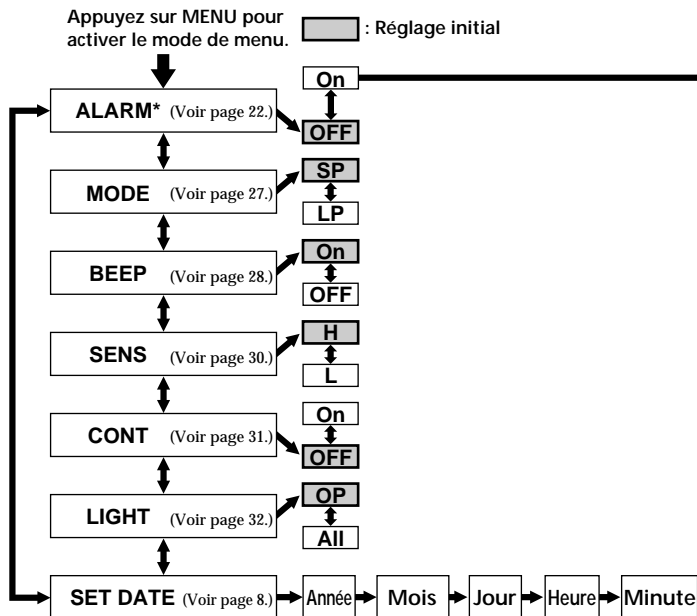

\* L'écran "ALARM" n'apparaît pas si vous n'avez pas réglé la date et l'heure ou s'il n'y a pas de messages enregistrés.

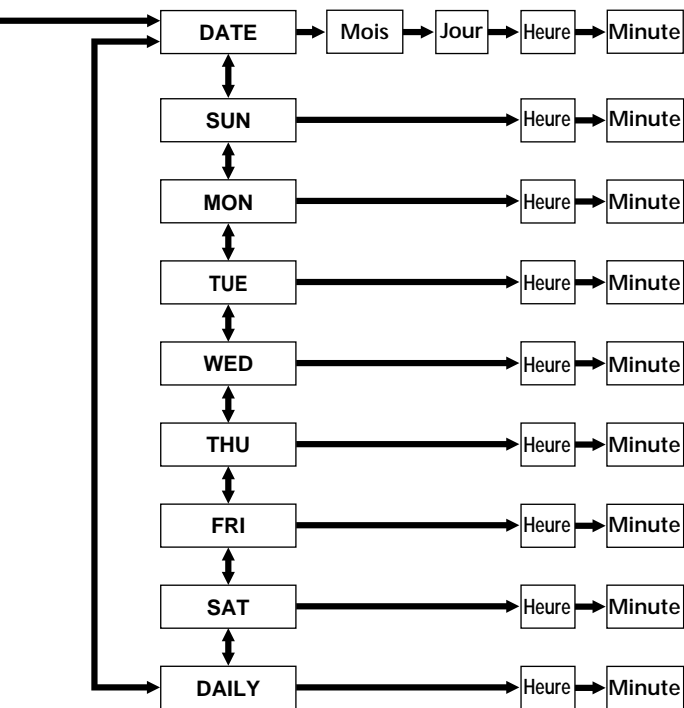

# Index

## A

Alarme .....	22
Arrêt .....	11, 15
Avance rapide .....	15

## B

Bip sonore .....	28
------------------	----

## C

Commande du volume .....	14
--------------------------	----

## D

Déplacement .....	18
Durée restante .....	10

## E

Ecouteurs .....	15
Effacement .....	16
Enregistrement .....	10

## F, G, H, I, J, K

Fenêtre d'affichage .....	37
Fichier .....	10, 13, 17, 18

## L

Lecture .....	13
Lecture par balayage .....	15
Lecture répétée .....	15

## M

Mémoire à CI .....	4
Menu .....	8, 22, 38
Message, effacement .....	16
Message, enregistrement .....	10
Message, lecture .....	13
Microphone intégré .....	10
Microphone, sensibilité .....	30
Mode d'enregistrement .....	27
Mode LP .....	27
Mode SP .....	27

## N

Numéro de message .....	10
-------------------------	----

## O

Opération accidentelle .....	26
------------------------------	----

## P, Q

Pause de lecture .....	15
Pile .....	6

## R, S, T, U

Recul rapide .....	15
Réglage de l'horloge .....	8
Rétro-éclairage .....	32

## V, W, X, Y, Z

Verrouillage .....	26
Vitesse de lecture .....	20



## Free Manuals Download Website

<http://myh66.com>

<http://usermanuals.us>

<http://www.somanuals.com>

<http://www.4manuals.cc>

<http://www.manual-lib.com>

<http://www.404manual.com>

<http://www.luxmanual.com>

<http://aubethermostatmanual.com>

Golf course search by state

<http://golfingnear.com>

Email search by domain

<http://emailbydomain.com>

Auto manuals search

<http://auto.somanuals.com>

TV manuals search

<http://tv.somanuals.com>