

Microcassette - Corder

Operating Instructions
Manual de instrucciones (en el reverso)

**M-417/427/427AD/427C/
437/529V/539V**

Sony Corporation © 1997 Printed in China

For the customers in the USA Owner's Record

The model number is located at the bottom and the serial number is located inside the battery compartment. Record these numbers in the spaces provided below. Refer to these numbers whenever you call upon your Sony dealer regarding this product.

Model No. _____ Serial No. _____

WARNING

To prevent fire or shock hazard, do not expose the unit to rain or moisture.

Welcome!

- Thank you for purchasing the Sony Microcassette-Corder. Some features are:
- The BATT lamp indicates when to replace the batteries.
 - The VOR (Voice Operated Recording) system (M-529V/539V only) starts and stops recording automatically in response to the sound.
 - Edit function—You can start recording directly from the playback mode by pressing the ● button to correct a previously recorded portion.
 - Tape counter (M-529V/539V only)
 - Automatic shut-off mechanism at the end of the tape (in the recording/playback mode only)
 - Stop-pause-release function—The pause switch is released automatically when the ■▲ button is depressed so that you don't miss a recording chance.

About This Manual

The instructions in this manual are for the M-417, M-427, M-427AD, M-427C, M-437, M-529V and M-539V. Before you start reading, check your model number. The M-539V is the model used for illustration purposes. Any differences in operation are clearly indicated in the text, for example, "M-539V only".

Preparing Power Sources

Choose one of the following power sources.

Dry Batteries

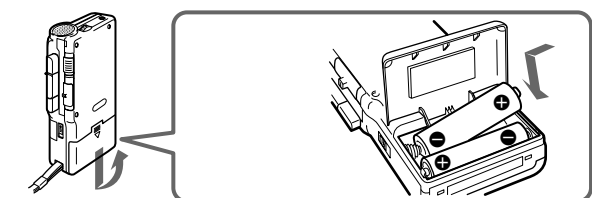

Make sure that nothing is connected to the DC IN 3V jack.

- Open the battery compartment lid.
- Insert two R6 (size AA) batteries with correct polarity and close the lid.

If the battery compartment lid is accidentally detached

Attach it as illustrated.

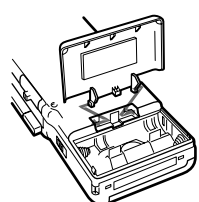

When to replace the batteries

Replace the batteries with new ones when the BATT (battery) lamp dims and the sound is distorted.

Battery life (Approx. hours)

Batteries	Recording
Sony R6P (SR)	5.5
Sony alkaline LR6 (SG)	19

House Current

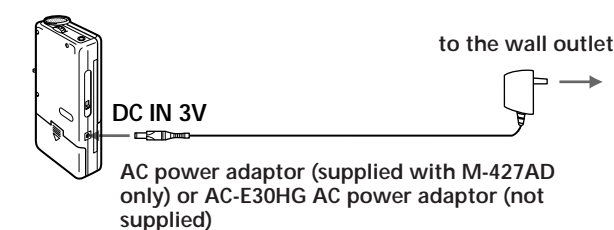

Connect the AC power adaptor to DC IN 3V and to a wall outlet. Use the AC power adaptor (supplied with M-427AD only) or the AC-E30HG AC power adaptor (not supplied). Do not use any other AC power adaptor.

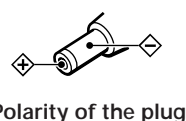

Polarity of the plug

Recording

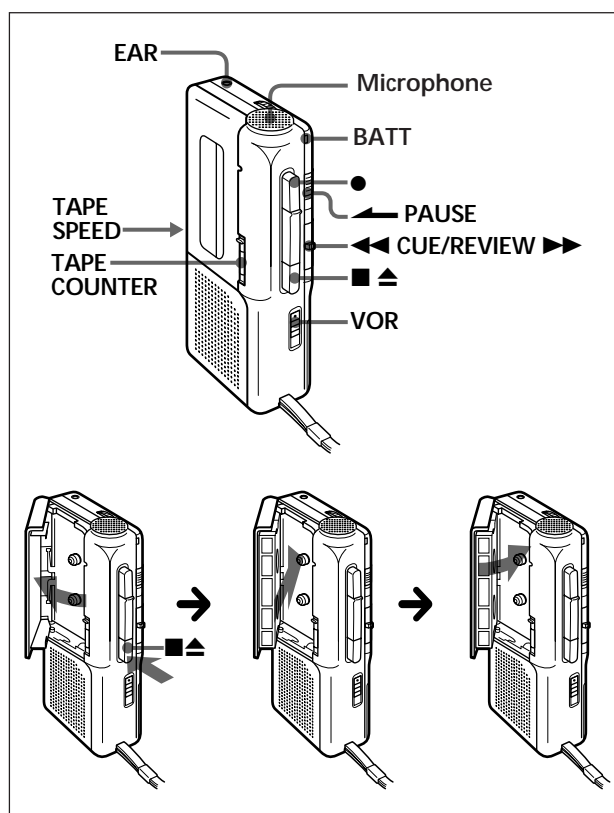

- (M-529V/539V only) Press the reset button of the TAPE COUNTER.
- Press ■▲ and insert a standard microcassette with the side to start recording facing the lid.
- Select the desired tape speed.
2.4 cm for optimum sound (recommended for normal use): A 30-minute recording can be made using both sides of the MC-30 microcassette.
1.2 cm for longer recording time: A 60-minute recording can be made using both sides of the MC-30 microcassette.
- (M-529V/539V only) Set VOR to H, L or OFF. If you set VOR to H or L, the unit automatically starts recording the sound and pauses when there is no sound (you can save tapes and batteries).
H: To record at meetings or in a quiet and/or spacious place.
L: To record for dictation or in a noisy place. When the sound is not loud enough, set it to OFF, or the unit may not start recording.
- Press ●. Recording starts. Recording level is fixed.

To	Press or slide
Stop recording	■▲
Start recording during playback	● during playback (the unit becomes in the recording mode)
Review the portion just recorded	Push up ◀◀CUE/▶▶REVIEW toward ▶▶REVIEW during recording. Release the button at the point to start playback.
Pause recording	Slide ◀◀PAUSE in the direction of the arrow. The BATT lamp goes off.
Take out a cassette	■▲

Note

Select the 2.4 cm tape speed for recording, if you play back the recorded tape with another unit. Otherwise, the sound quality may be changed.

Notes on VOR (Voice Operated Recording) (M-529V/539V only)

- The VOR system depends on the environmental conditions. If you cannot get the desired results, set VOR to OFF.
- When you use the system in a noisy place, the unit will stay in the recording mode. If the sound is too soft, on the contrary, the unit will not start recording. Set VOR to H (high) or L (low) depending on the conditions.

To monitor the sound

Connect the earphone (not supplied) to the EAR jack. The monitor volume cannot be adjusted by VOL.

To prevent a cassette from being accidentally recorded over

Break out and remove the cassette tabs. To reuse the cassette for recording, cover the tab hole with adhesive tape.

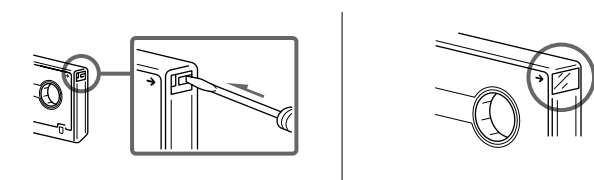

Playing a Tape

- Insert a cassette with the side to start playing facing the lid.
- Select the tape speed to the same speed as that used for recording.
- Press ◀.
- Adjust the volume.

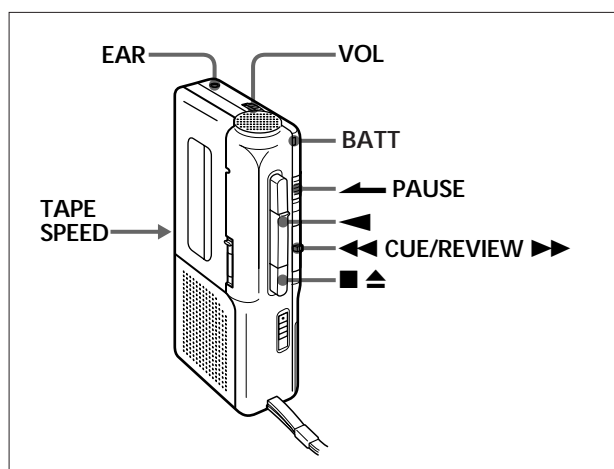

To	Press or slide
Stop playback/stop fast forward or rewind*	■▲
Pause playback	Slide ◀◀PAUSE in the direction of the arrow. The BATT lamp goes off.
Fast forward	Slide ◀◀CUE/▶▶REVIEW toward ◀◀CUE during stop**
Rewind	Slide ◀◀CUE/▶▶REVIEW toward ▶▶REVIEW during stop.**
Search forward during playback (CUE)	Keep ◀◀CUE/▶▶REVIEW pushed down during playback and release it at the point you want.**
Search backward during playback (REVIEW)	Keep ◀◀CUE/▶▶REVIEW pushed up during playback and release it at the point you want.**

* If you leave the unit after the tape has been wound or rewound, the batteries will be consumed rapidly. Be sure to depress ■▲.
** The tape moves faster in the rewind/REVIEW mode than in the fast forward/CUE mode.

Note

If the tape is completely rewound while searching backward during playback (REVIEW), the ◀◀CUE/▶▶REVIEW switch may not return to the center position when you release the switch. In this case, push back the switch to the center to start playback.

At the end of the tape

In the recording or playback mode, the tape stops at the end of the tape and the locked buttons will be released automatically (Automatic shut-off mechanism). After fast forward or rewind, be sure to return ◀◀CUE/▶▶REVIEW to the center.

Recording/Playback with the Connected Equipment

Dubbing onto another tape recorder

Set this unit to the playback mode and another tape recorder to the recording mode.

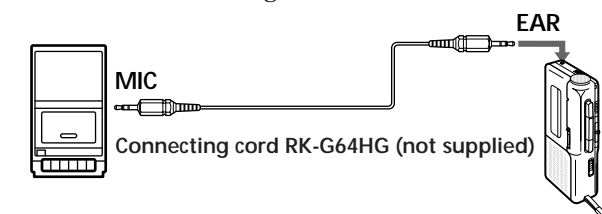

Precautions

On power

- Operate the unit only on 3 V DC. For AC operation, use the AC power adaptor recommended for the unit. Do not use any other type. For battery operation, use two R6 (size AA) batteries.
- The nameplate indicating operating voltage, etc., is located on the bottom of the unit.

On the unit

- Use only the (MICROCASSETTE)™ (standard microcassettes) with this unit. Non-standard cassette cannot be used because the "L" dimension is different.

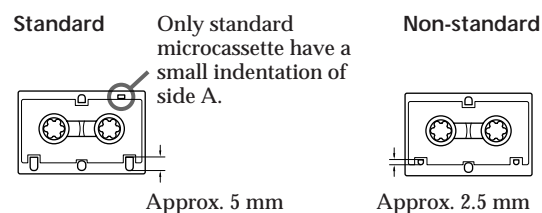

- Do not leave the unit in a location near heat sources, or in a place subject to direct sunlight, excessive dust or mechanical shock.
- Should any solid object or liquid fall into the unit, remove the batteries or disconnect the AC power adaptor, and have the unit checked by qualified personnel before operating it any further.
- Keep personal credit cards using magnetic coding or spring-wound watches etc. away from the unit to prevent possible damage from the magnet used for the speaker.
- When you do not use the unit for long, remove the batteries to avoid damage caused by battery leakage and subsequent corrosion.
- If the unit has not been used for long, set it in the playback mode and warm it up for a few minutes before inserting a tape.

If you have any questions or problems concerning your unit, please consult your nearest Sony dealer.

Troubleshooting

Should any problem persist after you have made these checks, consult your nearest Sony dealer.

A cassette cannot be inserted.

- The cassette is being inserted in the wrong way. (The cassette should be inserted in the lid with the tape side facing you.)
- ◀ has been already pressed.

● cannot be pressed.

- There is no cassette in the cassette compartment.
- The cassette tab has been removed.

● or ◀ cannot be pressed.

- The tape has reached the end.
- After the automatic shut-off, ◀◀PAUSE is slid in the direction of the arrow.

The unit does not operate.

- The batteries have been inserted with incorrect polarity
- The batteries are weak. Replace both batteries with new ones.
- ◀◀PAUSE is slid in the direction of the arrow.
- The AC power adaptor or car battery cord is connected to the unit only and you are going to use the unit on batteries.

No sound comes from the speaker.

- The earphone is plugged in.
- The volume is turned down completely.

The sound drops out or comes with excessive noise.

- The volume is turned down completely.
- The batteries are weak. Replace both batteries with new ones.
- The head is contaminated. See "Maintenance".

Tape speed is too fast or too slow in the playback mode.

- Improper setting of the TAPE SPEED switch. Set it to the same speed as that used for recording.

Tape speed is faster than the normal playback speed.

- The TAPE SPEED switch is set between the 1.2 cm and 2.4 cm positions.

Recording cannot be made.

- Connection is made incorrectly.
- The batteries are weak. Replace both batteries with new ones.
- The head is contaminated.
- Improper setting of the VOR switch (M-529V/539V only). Set it to H or OFF.

Recording is interrupted.

- The VOR switch (M-529V/539V only) is set to H or L. When you do not use VOR, set it to OFF.

Recording cannot be erased completely.

- The head is contaminated.

Maintenance

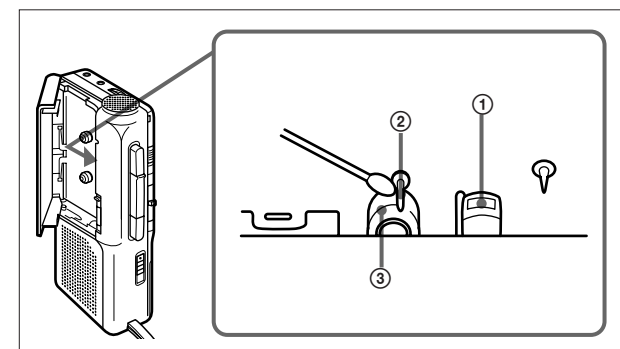

To clean the tape head and path

Press ◀ and wipe the head ①, capstan ② and the pinch roller ③ with a cotton swab, moistened with alcohol every 10 hours of use.

To clean the exterior

Use a soft cloth slightly moistened in water. Do not use alcohol, benzine or thinner.

Specifications

Tape	(MICROCASSETTE)™ (normal position type)
Recording system	2-track 1-channel monaural
Speaker	Approx. 3.6 cm (1 1/8 in.) dia.
Tape speed	2.4 cm/s (3/8 ips), 1.2 cm/s (1/2 ips)
Frequency range	300 - 4,000 Hz
Output	Earphone jack (minijack) for 8 - 300 ohms earphone
Power output (at 10% harmonic distortion)	160 mW
Battery life (recording)	See "Preparing Power Sources".
Power requirements	• Two R6 (size AA) batteries: 3 V DC • Sony AC-E30HG AC power adaptor (not supplied): 220/230 V AC, 50 Hz (European model) 120/220 V AC, 50/60 Hz (model for other countries) (for M-427/427C/437/529V/539V only) 120 V AC, 60 Hz (M-427AD only)
Dimensions (w/h/d)	Approx. 66.7 x 120.8 x 25 mm incl. projecting parts and controls
Mass	Approx. 160 g incl. batteries
Supplied accessories	Microcassette tape MC-30 (1) (M-427C/437 and M-529V (European model) only) Microcassette tapes MC-30 (3) (M-539V only) Handstrap (1) (M-529V/539V only) AC power adaptor (1) (M-427AD only) Sony batteries LR6 (SG) (2) (M-539V (Canada and European model) only)

Design and specifications are subject to change without notice.

Optional accessories

Microcassette MC-60, MC-30
Earphone ME-81, ME-L82
Connecting cord RK-G64HG (miniplug to miniplug with attenuator)
AC power adaptor AC-E30HG

This warranty is valid only in the United States.

ADVERTENCIA

Para evitar incendios o descargas eléctricas, no exponga la unidad a la lluvia ni a la humedad.

Bienvenido

Felicitaciones por adquirir la grabadora microcassettes de Sony. A continuación, se explican algunas de sus útiles funciones:

- El indicador BATT señala cuándo hay que cambiar las pilas.
- El sistema VOR (Voice Operated Recording) (sólo para M-529V/539V) inicia y detiene la grabación automáticamente en función del sonido.
- Función de edición—Es posible iniciar la grabación directamente desde el modo de reproducción pulsando el botón ●. Esta función resulta útil para corregir una parte previamente grabada.
- Contador de cinta (sólo para M-529V/539V)
- Mecanismo de desconexión automática al final de la cinta (sólo en el modo de grabación/reproducción).
- Función de liberación de detención-pausa—El interruptor de pausa se libera automáticamente cuando el botón ■▲ no está pulsado, de modo que no pierde la posibilidad de grabación.

Acerca de este manual

Las instrucciones de este manual hacen referencia a los modelos M-417, M-427, M-427AD, M-427C, M-437, M-529V y M-539V. Antes de comenzar a leerlas, compruebe el número de modelo. Se ha utilizado el modelo M-539V para las ilustraciones. Cualquier diferencia de funcionamiento se indica claramente en el texto, por ejemplo, "sólo para M-539V."

Fuentes de alimentación

Elija una de las siguientes fuentes de alimentación.

Pilas secas

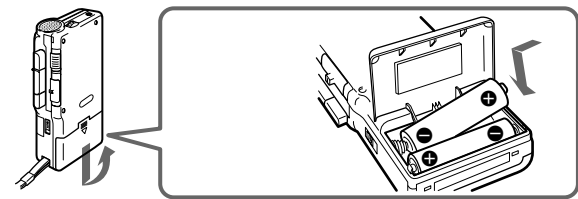

Compruebe que no se ha realizado ninguna conexión al jack DC IN 3V.

- 1 Abra la tapa del compartimento de las pilas.
- 2 Inserte dos pilas R6 (tamaño AA) con la polaridad correcta y cierre la tapa.

Si la tapa del compartimento de las pilas se desprende accidentalmente

Colóquela como se indica.

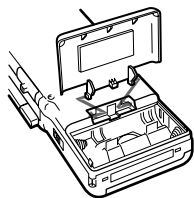

Cuándo reemplazar las pilas

Sustituya las pilas por otras nuevas cuando la luz del indicador BATT (pila) se debilite y el sonido se distorsione.

Duración de las pilas (aprox. horas)

Pilas	Grabación
Sony R6P (SR)	5,5
Alcalinas Sony LR6 (SG)	19

Alimentación doméstica

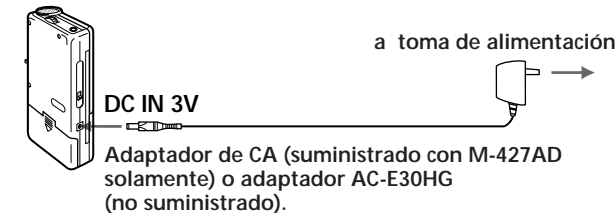

Conecte el adaptador de alimentación CA a DC IN 3V y a la toma de red. Utilice el adaptador de CA (suministrado con M-427AD solamente) o el adaptador de alimentación CA AC-E30HG (no suministrado). No utilice ningún otro tipo de adaptador CA.



Polaridad del enchufe

Grabación

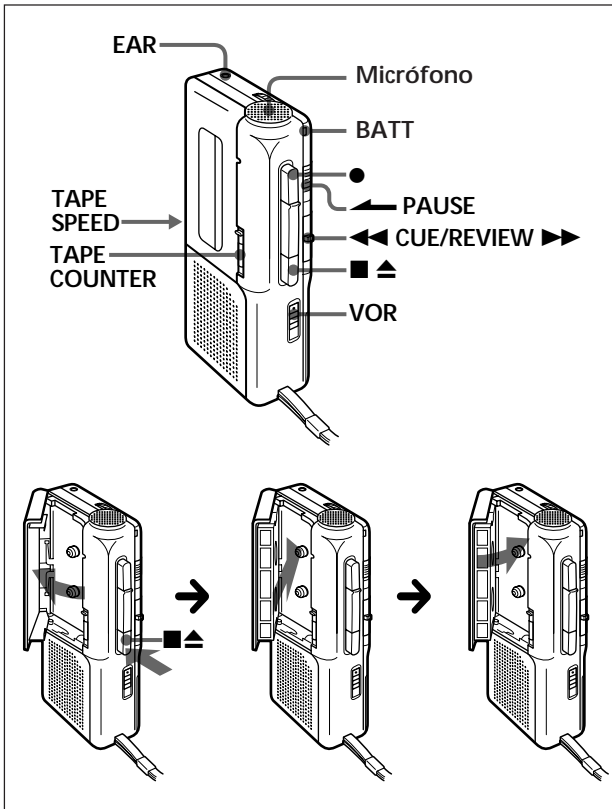

- 1 (Soló para M-529V/539V) Pulse el botón de restauración de TAPE COUNTER.
- 2 Pulse ■▲ e inserte una microcassette estándar con la cara que desea grabar mirando hacia la tapa.
- 3 Seleccione la velocidad de cinta que desee.
2,4 cm para obtener un sonido óptimo (recomendado para uso normal): Es posible realizar una grabación de 30 minutos utilizando las dos caras de una cinta Microcassette MC-30.
1,2 cm para mayor tiempo de grabación: Es posible realizar una grabación de 60 minutos utilizando las dos caras de una cinta Microcassette MC-30.
- 4 (Soló para M-529V/539V) Sitúe VOR en la posición H, L u OFF.
Si sitúa VOR en la posición H o L, la unidad inicia automáticamente la grabación del sonido y activa el modo de pausa si no hay sonido (de este modo, se ahorra cinta y pilas).
H: Para grabar en reuniones o en lugares silenciosos y /o amplios.
L: Para grabar un dictado o en un lugar ruidoso.
Cuando el sonido no es suficientemente alto, seleccione la posición OFF, o es posible que la unidad no empiece a grabar.
- 5 Pulse ●.
Se inicia la grabación.

Para	Pulse o deslice
Detener la grabación	■▲
Iniciar la grabación durante la reproducción	● durante la reproducción (la unidad activa el modo de grabación)
Revisar una parte de cinta recién grabada	Empuje ◀◀CUE/▶▶REVIEW hacia ▶▶REVIEW durante la grabación. Suelte el botón para iniciar la reproducción.
Hacer una pausa en la grabación	Deslice ◀◀PAUSE en la dirección de la flecha. Se apaga el indicador BATT
Extraer una cassette	■▲

Nota

Seleccione la velocidad de grabación de cinta de 2,4 cm si reproduce la cinta grabada en otra unidad. De otro modo, la calidad del sonido puede modificarse.

Observaciones sobre VOR (Voice Operated Recording) (sólo para M-529V/539V)

- El sistema VOR depende de las condiciones ambientales. Si no obtiene los resultados deseados, sitúe VOR en la posición OFF.
- Al utilizar el sistema en un lugar ruidoso, la unidad permanecerá en el modo de grabación. Por el contrario, si el sonido es demasiado bajo, la unidad no comenzará a grabar. Sitúe VOR en la posición H (alto) o L (bajo) según las condiciones.

Para controlar el sonido

Conecte el auricular (no suministrado) al jack EAR. No es posible ajustar el volumen de control con VOL.

Para impedir que una cassette se grabe accidentalmente

Rompa y retire las lengüetas de la cassette. Para volver a utilizar la cassette para grabar, cubra el orificio de la lengüeta con cinta adhesiva.

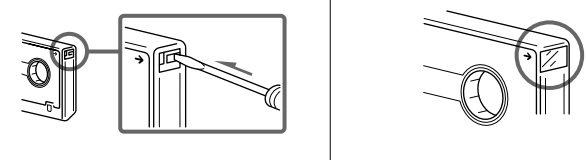

Reproducción de cintas

- 1 Inserte una cassette con la cara que va a reproducir mirando a la puerta del compartimento.
- 2 Seleccione la velocidad de cinta que se utilizó al grabarla.
- 3 Pulse ◀◀.
- 4 Ajuste el volumen.

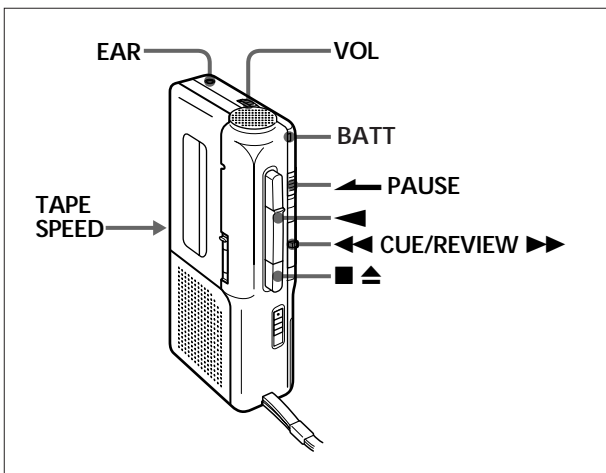

Para	Pulse o deslice
Detener la reproducción / detener el avance o rebobinado rápido de cinta*	■▲
Introducir una pausa en la reproducción	Deslice ◀◀PAUSE en la dirección de la flecha. El indicador BATT se apaga.
Avanzar rápido	Deslice ◀◀CUE/▶▶REVIEW hacia ◀◀CUE durante la detención**.
Rebobinar	Deslice ◀◀CUE/▶▶REVIEW hacia ▶▶REVIEW durante la detención**.
Buscar hacia delante durante la reproducción (CUE)	Mantenga pulsado hacia abajo ◀◀CUE/▶▶REVIEW durante la reproducción y suéltelo en la posición que desee**.
Buscar hacia atrás durante la reproducción (REVIEW)	Mantenga pulsado hacia arriba ◀◀CUE/▶▶REVIEW durante la reproducción y suéltelo en la posición que desee**.

* Si deja la unidad encendida después de rebobinar la cinta, las pilas se consumirán con rapidez. Asegúrese de desactivar los botones ■▲.

** La cinta se desplaza con mayor rapidez en el modo rebobinar / REVIEW que en el modo avanzar rápido / CUE.

Nota

Si la cinta se rebobina por completo al buscar hacia atrás durante la reproducción (REVIEW), el interruptor ◀◀CUE/▶▶REVIEW no volverá a la posición central cuando lo suelte. En este caso, muévalo a la posición central para comenzar la reproducción.

Al final de la cinta

En el modo de grabación o reproducción, la cinta se detiene cuando llega al final y los botones bloqueados se liberan automáticamente (mecanismo de desconexión automática). Asegúrese de ajustar el botón ◀◀CUE/▶▶REVIEW en la posición central después del avance rápido o el rebobinado.

Grabación/reproducción con el equipo conectado

Copia en otra grabadora de cintas

Active el modo de reproducción de esta unidad y el modo de grabación en otra unidad.

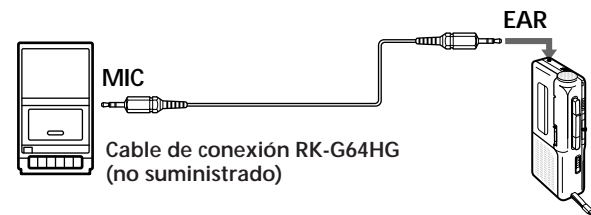

Precauciones

Acerca de la alimentación

- Utilice la unidad sólo con 3V CC.
Para utilizar CA, utilice el adaptador de CA recomendado para la unidad. No emplee otro tipo de adaptador. Si va a utilizar pilas, emplee dos pilas R6 (tamaño AA).
- La etiqueta en la que se indica el voltaje de funcionamiento, etc., está situada en la parte inferior de la unidad.

Acerca de la unidad

- Utilice sólo la cinta microcassette estándar (MICROCASSETTE™) con esta unidad. Las no estándar no pueden utilizarse porque la dimensión "L" es diferente.

Estándar	Sólo las cintas Microcassettes estándar tienen una pequeña hendidura en la cara A.	No estándar
Aprox. 5 mm		Aprox. 2,5 mm

- No coloque la unidad cerca de fuentes de calor, ni en lugares sometidos a la luz directa del sol, al polvo excesivo o a golpes mecánicos.
- Si cae cualquier objeto sólido o líquido dentro de la unidad, retire las pilas o desconecte el adaptador de alimentación CA y haga que la revise personal cualificado antes de volver a utilizarla.
- Mantenga alejadas de la unidad tarjetas de crédito con códigos magnéticos o relojes de cuerda para prevenir un posible daño del imán utilizado para el altavoz.
- Si no va a utilizar la unidad durante varios días, retire las pilas para evitar daños causados por fugas y la corrosión consiguiente.
- Si la unidad no se ha utilizado durante varios días, active el modo de reproducción y deje que se caliente durante unos minutos antes de insertar una cinta.

Si tiene alguna duda o problema referentes a la unidad, póngase en contacto con el proveedor Sony más cercano.

Solución de problemas

Si sigue teniendo problemas después de revisarla, consulte al proveedor Sony más cercano.

No es posible insertar una cassette.

- La cassette se está insertando en la posición incorrecte (debe situarse en la puerta con la cara frente a usted).
- Ya se ha pulsado ◀◀.

No es posible pulsar ●.

- No hay ninguna cassette en el compartimento.
- Se ha retirado la lengüeta de la cassette.

No es posible pulsar ● o ◀◀.

- La cinta ha llegado al final.
- Después de la desconexión automática, ◀◀PAUSE se desliza en la dirección de la flecha.

La unidad no funciona.

- Las pilas se han insertado con la polaridad incorrecta.
- Las pilas emiten una señal débil. Las baterías tienen muy poca potencia. Sustitúyalas.
- Se ha deslizado ◀◀PAUSE en la dirección de la flecha.
- El adaptador de alimentación CA o el cable de batería de automóvil sólo se ha conectado a la unidad y va a utilizar la unidad con las pilas de ésta.

El altavoz no emite sonido.

- Los auriculares están enchufados.
- El volumen está completamente al mínimo.

El sonido desaparece o aparece con ruido excesivo.

- El volumen está completamente al mínimo.
- Las pilas emiten una señal débil. Las baterías tienen muy poca potencia. Sustitúyalas.
- El cabezal está contaminado. Consulte "Mantenimiento".

La velocidad de cinta es demasiado rápida o lenta en el modo de reproducción.

- Ajuste incorrecto del interruptor TAPE SPEED. Seleccione la misma velocidad que la utilizada para grabar.

La velocidad de cinta es más rápida que la de reproducción normal.

- El interruptor TAPE SPEED está situado entre las posiciones 1,2 cm y 2,4 cm.

No es posible grabar

- La conexión es incorrecta.
- Las pilas emiten una señal débil. Las baterías tienen muy poca potencia. Sustitúyalas.
- El cabezal está contaminado.
- Ajuste incorrecto del interruptor VOR (sólo para M-529V/539V). Seleccione la posición H u OFF.

Se interrumpe la grabación.

- El interruptor VOR (sólo para M-529V/539V) está en la posición H o L. Cuando no utilice VOR, sitúelo en OFF.

No es posible borrar completamente la grabación.

- El cabezal está contaminado.

Mantenimiento

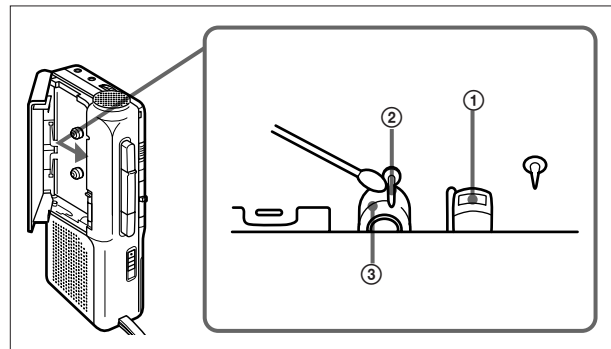

Para limpiar el cabezal y la pista de la cinta

Pulse ◀◀ y limpie el cabezal ①, el cabezal móvil ② y el cilindro de paso ③ con un bastoncillo de algodón humedecido en alcohol cada 10 horas de uso.

Para limpiar el exterior

Utilice un paño suave ligeramente humedecido en agua. No emplee alcohol, bencina ni diluyentes.

Especificaciones

Cinta	MICROCASSETTE™ (tipo de posición normal)
Sistema de grabación	2 pistas, 1 canal monofónico
Altavoz	Aprox. 3,6 cm de diámetro
Velocidad de cinta	2,4cm/s, 1,2cm/s
Rango de frecuencia	300 - 4.000 Hz
Salida	Jack de auriculares (minijack) para auriculares de 8 a 300 ohmios
Salida de alimentación	(al 10% de distorsión armónica)
	160 mW
Duración de las pilas (grabando)	Consulte "Fuentes de alimentación".
Requisitos de alimentación	• Dos pilas R6 (tamaño AA): 3 V CC • Adaptador de alimentación CA Sony AC-E30HG (no suministrado): 220/230 V CA, 50 Hz (modelo europeo)
	120/220 V CA, 50/60 Hz (modelo para otros países) (sólo para M-427/427C / 437/529V/539V)
	120 V CA, 60 Hz (sólo para M-427AD)
Dimensiones (an/al/fn)	Aprox. 66,7 x 120,8 x 25 mm., incluidos componentes y controles.
Masa	Aprox. 160 g incluidas las pilas.
Accesorios suministrados	Cinta Microcassette MC-30 (1) (sólo para M-427C/437 y M-529V (modelo europeo)) Cinta Microcassette MC-30 (3) (sólo para M-539V) Asa de mano (1) (sólo para M-529V/539V) Adaptador de alimentación (1) (sólo para M-427AD) Pilas LR6 (SG) Sony (2) (sólo para M-539V (modelo para Canadá y Europa))

El diseño y las especificaciones están sujetos a cambio sin previo aviso.

Accesorios opcionales

Cinta Microcassette MC-60, MC-30
Auriculares ME-81, ME-L82
Cable de conexión RK-G64HG (minienchufe a minienchufe con atenuador)
Adaptador de alimentación CA AC-E30HG

Free Manuals Download Website

<http://myh66.com>

<http://usermanuals.us>

<http://www.somanuals.com>

<http://www.4manuals.cc>

<http://www.manual-lib.com>

<http://www.404manual.com>

<http://www.luxmanual.com>

<http://aubethermostatmanual.com>

Golf course search by state

<http://golfingnear.com>

Email search by domain

<http://emailbydomain.com>

Auto manuals search

<http://auto.somanuals.com>

TV manuals search

<http://tv.somanuals.com>