

RT-175

Electric Soldering Gun

OPERATOR'S MANUAL

- Français – 9
- Castellano – pág. 19



WARNING!

Read this Operator's Manual carefully before using this tool. Failure to understand and follow the contents of this manual may result in electrical shock, fire and/or serious personal injury.

RIDGID[®]

Table of Contents

Recording Form for Machine Serial Number	1
General Safety Information	
Work Area Safety	2
Electrical Safety	2
Personal Safety	2
Tool Use and Care	2
Service	3
Specific Safety Information	
Tool Safety	3
Description and Specifications	
Description	3
Specifications	3
Tool Inspection	5
Tool and Work Area Set-Up	5
Operating Instructions	5
Maintenance Instructions	
Carbon Tip Replacement	7
Accessories	7
Tool Storage	7
Service and Repair	8
Wiring Diagram	8
Lifetime Warranty	Back Cover



Model RT-175 Electric Soldering Gun



RT-175 Electric Soldering Gun	
Record Serial Number below and retain product serial number which is located on nameplate.	
Serial No.	

General Safety Information

WARNING! Read and understand all instructions. Failure to follow all instructions listed below may result in electric shock, fire, and/or serious personal injury.

SAVE THESE INSTRUCTIONS!

Work Area Safety

- **Keep your work area clean and well lit.** Cluttered benches and dark areas invite accidents.
- **Do not operate tools in explosive atmospheres, such as in the presence of flammable liquids, gases, or dust.** Electrical switches may create sparks which may ignite the dust or fumes.
- **Keep by-standers, children, and visitors away while operating an electric soldering gun.** Distractions can cause you to lose control.

Electrical Safety

- **Grounded tools must be plugged into an outlet, properly installed and grounded in accordance with all codes and ordinances. Never remove the grounding prong or modify the plug in any way. Do not use any adapter plugs. Check with a qualified electrician if you are in doubt as to whether the outlet is properly grounded.** If the tool should electrically malfunction or break down, grounding provides a low resistance path to carry electricity away from the user.

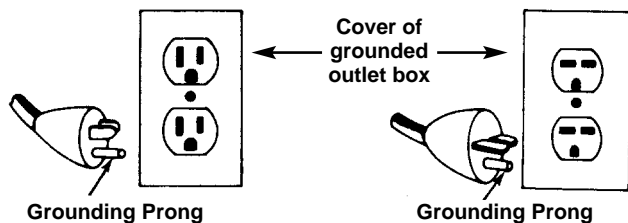

- **Avoid body contact with grounded surfaces such as pipes, radiators, ranges and refrigerators.** There is an increased risk of electrical shock if your body is grounded.
- **Do not expose power tools to rain or wet conditions.** Water entering a tool will increase the risk of electrical shock.
- **Do not abuse cord. Never use the cord to carry the tools or pull the plug from an outlet. Keep cord away from heat, oil, sharp edges or moving parts. Replace damaged cords immediately.** Damaged cords increase the risk of electrical shock.

- **When operating an electrical tool outside, use an outdoor extension cord marked “W-A” or “W”.** These cords are rated for outdoor use and reduce the risk of electrical shock.
- **Use only three-wire extension cords which have three-prong grounding plugs and three-pole receptacles which accept the tool’s plug.** Use of other extension cords will not ground the tool and increase the risk of electrical shock.
- **Use proper extension cords.** (See Chart) Insufficient conductor size will cause excessive voltage drop, loss of power and overheating.

Minimum Wire Gauge for Extension Cord			
Nameplate Amps	Total Length (in feet)		
	0 – 25	26 – 50	51 – 100
0 – 6	18 AWG	16 AWG	16 AWG
6 – 10	18 AWG	16 AWG	14 AWG
10 – 12	16 AWG	16 AWG	14 AWG
12 – 16	14 AWG	12 AWG	NOT RECOMMENDED

- **Keep all electric connections dry and off the ground.** Do not touch plugs or tool with wet hands. Reduces the risk of electrical shock.

Personal Safety

- **Stay alert, watch what you are doing and use common sense when operating a power tool. Do not use tool while tired or under the influence of drugs, alcohol, or medications.** A moment of inattention while operating tools may result in serious personal injury.
- **Dress properly. Do not wear loose clothing or jewelry. Contain long hair. Keep your hair, clothing, and gloves away from moving parts.** Loose clothes, jewelry, or long hair can be caught in moving parts.
- **Avoid accidental starting. Be sure switch is OFF before plugging in.** Carrying tools with your finger on the switch or plugging tools in that have the switch ON invites accidents.
- **Do not overreach. Keep proper footing and balance at all times.** Proper footing and balance enables better control of the tool in unexpected situations.
- **Use safety equipment. Always wear eye protection.** Dust mask, non-skid safety shoes, hard hat, or hearing protection must be used for appropriate conditions.

Tool Use and Care

- **Do not use tool if switch does not turn it ON or**

OFF. Any tool that cannot be controlled with the switch is dangerous and must be repaired.

- **Store idle tools out of the reach of children and other untrained persons.** Tools are dangerous in the hands of untrained users.
- **Maintain tools with care.** Properly maintained tools are less likely to cause injury.
- **Check for breakage of parts and any other condition that may affect the tool's operation. If damaged, have the tool serviced before using.** Many accidents are caused by poorly maintained tools.
- **Use only accessories that are recommended by the manufacturer for your model.** Accessories that may be suitable for one tool may become hazardous when used on another tool.
- **Inspect tool and extension cords periodically and replace if damaged.** Damaged cords increase the risk of electrical shock.
- **Keep handles dry and clean; free from oil and grease.** Allows for better control of the tool.
- **Check electrodes for wear and replace before the threaded studs show.** Prevents electrical arcing and excessive current draw.

Service

- **Tool service must be performed only by qualified repair personnel.** Service or maintenance performed by unqualified repair personnel could result in injury.
- **When servicing a tool, use only identical replacement parts. Follow instructions in the Maintenance Section of this manual.** Use of unauthorized parts or failure to follow Maintenance Instructions may create a risk of electrical shock or injury.
- **Disconnect all power from the unit before servicing.** Eliminates the risk of electrical shock and accidental starting.

Specific Safety Information

▲ WARNING

Read this operator's manual carefully before using the Electric Soldering Gun. Failure to understand and follow the contents of this manual may result in electrical shock, fire and/or serious personal injury.

Call the Ridge Tool Company, Technical Service Department at (800) 519-3456 if you have any questions.

Tool Safety

- **Tool is made to solder copper pipe. Follow instructions on proper use.** Other uses may increase the risk of injury.
- **Do not leave the unit unattended.** Such preventive measures reduce the risk of injury or fire.
- **Do not touch solder gun sleeves or carbon tips.** They remain hot after use.
- **Do not operate unit with the electrical box cover removed.** Exposure to internal parts increases the risk of electrical shock.
- **Use soldering sleeves and carbon tips provided with unit.** Incorrect carbon tips or sleeves may result in overheating of the wires.
- **Keep soldering sleeves away from combustible materials or articles that can be damaged by heat.** Soldering sleeves and carbon tips remain hot after use.
- **Do not solder near combustible materials.** Copper pipe and soldering sleeves reach temperatures that can result in fire.
- **Do not store the handle in the case until the carbon tips have cooled.** They may burn the cord or solder gun cable.
- **Do not clamp or touch threaded studs or stainless steel sleeves against pipe or fittings.** Prevents electrical arcing and excessive current draw that may kick out circuit breaker.

Description, Specifications and Standard Equipment

Description

The RT-175 Electric Soldering Gun is capable of soldering joints in copper tube up to 3" diameter while using a standard 110V, 15A circuit. The soldering gun will heat copper to temperatures in excess of 750°F which allows it to successfully melt solders used in plumbing applications – from the 50/50 solders to the 95/5 lead-free types.

Specifications

- Power Input115 V, 15 A
- Power Output(open circuit voltage)
Hi = 7.0 V, Low = 6.2 V
- Current Draw13.5A @ Low Setting
15.0A @ High Setting

Duty CycleContinuous
 Tube CapacityUp To 3"
 Solder Gun
 Cable Length136"
 Power Cord Length98"
 Weight32 Lbs.

Height
 (A – See Figure 1).....6"
 Length
 (B – See Figure 1).....17"
 Width
 (C – See Figure 1).....11"

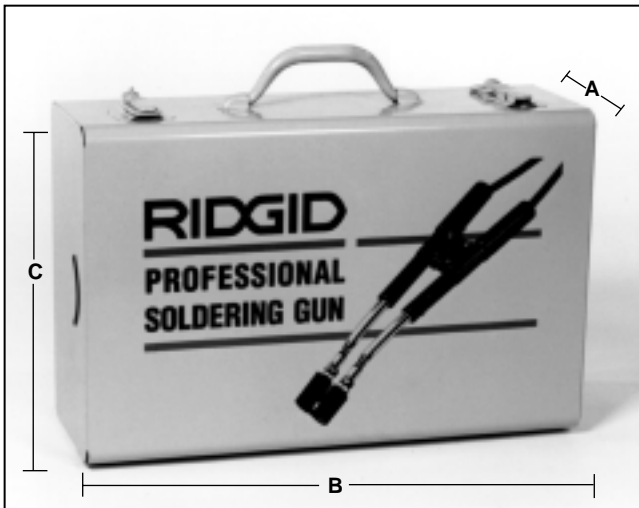

Figure 1 – Soldering Gun Case Dimensions

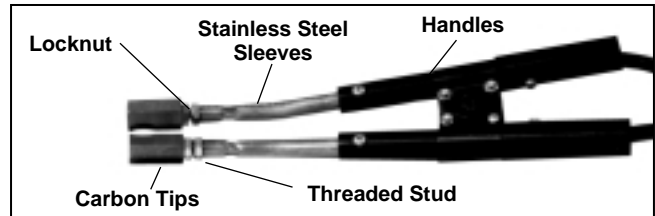

Figure 2b – RT-175 Handles and Carbon Tips

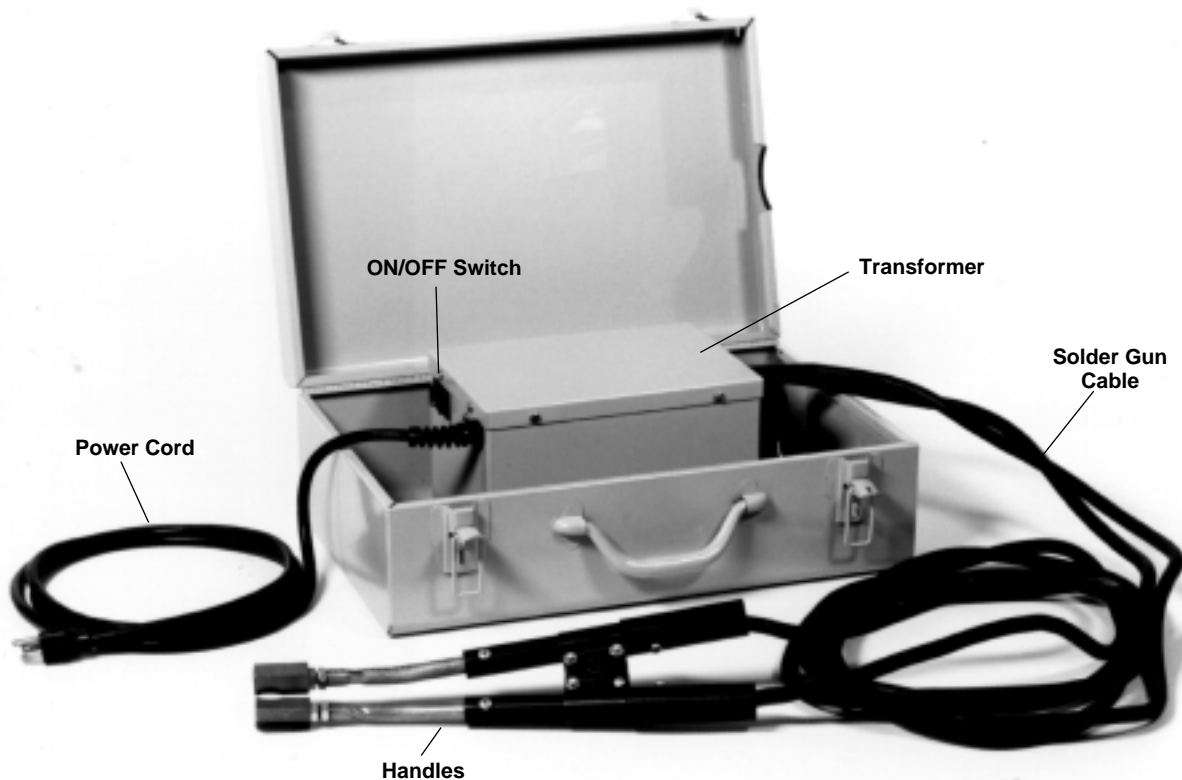

Figure 2a – RT-175 Soldering Gun

Tool Inspection

▲ WARNING



To prevent serious injury, inspect your electric soldering gun. The following procedures should be followed.

1. Make sure soldering gun is unplugged and the control switches are in the OFF position (Figure 2).
2. Inspect the power cord and plug for damage. If the plug has been modified, is missing the grounding prong or if the cord is damaged, do not use the tool until the cord has been replaced.
3. Inspect the cables and carbon tips for damage (Figure 2). If cable or tips are damaged, do not use the soldering gun until they are replaced. Only use soldering sleeves and carbon tips provided with the unit. Incorrect sleeves or tips may result in overheating of the wires.
4. Clean any oil, grease or dirt from handles, controls and clamps.
5. Inspect the soldering gun for any broken or missing parts as well as damage to the metal enclosure. If any of these conditions are present, do not use the tool until any problem has been repaired.

▲ WARNING Do not operate unit with electrical box cover removed.

- 15 Amp grounded electrical outlet.
- Clear path to the electrical outlet that does not contain any sources of heat or oil, sharp edges or moving parts that may damage electrical cord.
- Dry place for tool and operator. Do not use the tool while standing in water.
- Flammable liquids, vapors, dust or any combustible materials that may ignite.

2. Position RT-175 Soldering Gun near the copper tubing that is to be soldered.
3. Make sure ON/OFF switch is OFF and uncoil cable completely from carrying case.
4. When plugging the Soldering Gun into the electrical outlet, making sure to position the power cord along the clear path selected earlier. If the power cord does not reach the outlet, use an extension cord in good condition.

▲ WARNING To avoid electric shock and electrical fires, never use an extension cord that is damaged or does not meet the following requirements:

- The cord has a three-prong plug similar to shown in Electrical Safety section.
- The cord is rated as “W” or “W-A” if being used outdoors.
- The cord has sufficient wire thickness (14 AWG below 25’/12 AWG 25-50’). If the wire thickness is too small, the cord may overheat, melting the cord’s insulation or causing nearby objects to ignite.

▲ WARNING To reduce risk of electrical shock, keep all electrical connections dry and off the ground. Do not touch plug with wet hands.

Tool and Work Area Set-Up

▲ WARNING



To prevent serious injury, proper set-up of the tool and work area is required. The following procedures should be followed to set-up the Soldering Gun.

1. Check work area for:
 - Adequate lighting

Operating Instructions

▲ WARNING

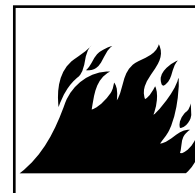

To reduce risk of electrical shock, keep all electrical connections dry and off the ground. Do not touch plug with wet hands.

Carbon tips and sleeves become hot during use. Avoid contact with skin as burns can result.

Keep carbon tips and sleeves away from combustible materials or articles that can be damaged by heat.

Do not leave the unit unattended while in use.

1. Make sure unit is turned OFF. Plug unit into a grounded 15 amp outlet making sure to position the power cord along the clear path selected earlier.
2. Thoroughly clean the copper tube and fitting and apply the flux (*Figure 3*).

NOTE! When using the RT-175, proper soldering techniques should be followed.



Figure 3 – Cleaning Copper Tube and Fittings

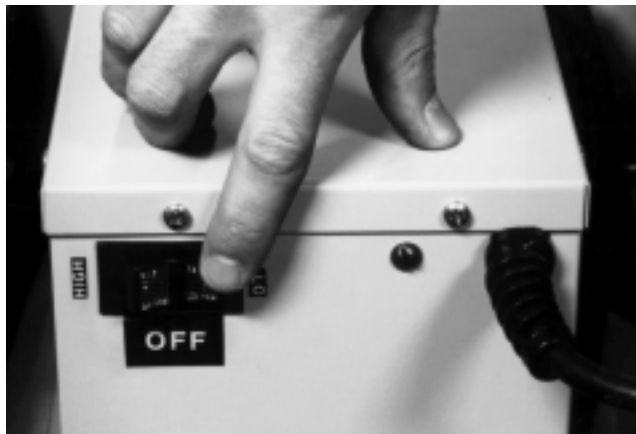

Figure 4 – Control Switch

3. Turn the unit ON (*Figure 4*). Use the following guidelines for choosing between the HIGH and LOW settings:

LOW	$\frac{3}{8}$ " – $1\frac{1}{2}$ "	50/50 Soldering
	$\frac{3}{8}$ " – $\frac{1}{2}$ "	95/5 Soldering
HIGH	$1\frac{1}{2}$ " – 3"	50/50 Soldering
	$\frac{1}{2}$ " – 3"	95/5 Soldering
		50' Maximum Extension Cord

NOTE! On HIGH setting, the maximum length of extension cord should be 50'!

4. Squeeze handles together to open the carbon tips to fit of the joint. Be sure to place the carbon tips over the joint to allow capillary effect to draw the solder into the solder cup of the fitting (*Figure 5*).

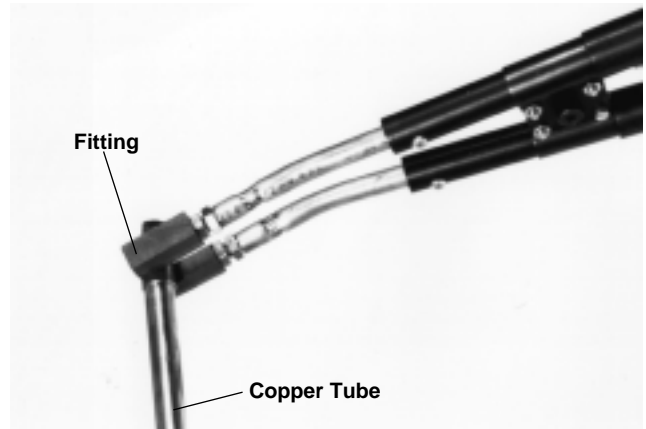

Figure 5 – Positioning Carbon Tips



Figure 6 – Soldering Joint

5. Hand solder wire at fitting lip until the solder begins to flow freely (*Figure 6*). When this occurs, squeeze handles and remove solder gun.

▲ WARNING Do not overheat fitting.

▲ WARNING Solder gun stainless steel sleeves and carbon tips remain hot. Do not touch. Do not lay on surfaces that may be damaged until sleeves and tips have cooled.

6. If the joint to be soldered is in a difficult to reach location, it is not necessary to clamp the carbon tips around the tube. The carbon tips only have to be in contact with the fitting (*Figure 7*).

▲ WARNING Do not clamp or touch stainless steel sleeves, threaded studs or lock nuts against the tube or fittings. If this happens, electrical arcing or excessive current draw may occur, kicking out the circuit breaker.

7. Switch the unit OFF when not in use.

▲ WARNING Do not store the handle in the case until it has cooled. They can damage the power cord or solder gun cables if they are too hot.

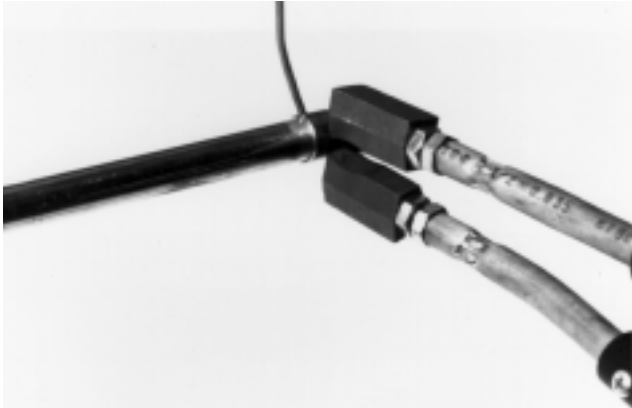

Figure 7 – Soldering with Carbon Tips Contacting Fitting

Maintenance

▲ WARNING

Make sure unit is unplugged from power source before performing maintenance or repairs.

CAUTION The carbon tips are brittle. Care should be taken when handling them. Do not over-torque and use wrenches only when needed – otherwise, make everything “finger tight”.

Carbon Tip Replacement

The carbon tips will wear down as the RT-175 is used. They should be inspected before each use and replaced before the threaded studs begin to show through.

1. Unplug the RT-175.
2. Hold the lock nut and back-off the carbon tip by turning it counter-clockwise (Figure 8).



Figure 8 – Removing Carbon Tips



Figure 9 – Cleaning Threaded Stud

3. Clean threads of the threaded stud with a wire brush to ensure good contact with the new carbon tips (Figure 9). Burned threaded studs will not produce good contact and will not heat properly. Replacement threaded studs are also available if they are damaged.
4. Never apply torque to the insulated handles because you can crack the plastic material.

Accessories

Only the following RIDGID products have been designed to function with the RT-175 Electric Soldering Gun. Other accessories suitable for use with other tools may become hazardous when used on the RT-175. To prevent serious injury, use only the accessories listed below.

	Catalog No.
Carbon Tips	39966
Threaded Studs	39976

Tool Storage

▲ WARNING Electrical equipment must be kept indoors or well covered in rainy weather. Store the tool in a locked area that is out of reach of children and people unfamiliar with an Electric Soldering Gun. This tool can cause serious injury in the hands of untrained users.

Service and Repair

▲ WARNING



Service and repair work on this tool must be performed by qualified repair personnel. Soldering unit should be taken to a RIDGID Independent Authorized Service Center or returned to the factory. All repairs made by Ridge service facilities are warranted against defects in material and workmanship.

▲ WARNING When servicing this tool, only identical replacement parts should be used. Failure to follow these steps may create a risk of electrical shock or other serious injury.

If you have any questions regarding the service or repair of this machine, call or write to:

Ridge Tool Company
 Technical Service Department
 400 Clark Street
 Elyria, Ohio 44035-6001
 Tel: (800) 519-3456
 E-mail: TechServices@ridgid.com

For name and address of your nearest Independent Authorized Service Center, contact the Ridge Tool Company at (800) 519-3456 or <http://www.ridgid.com>

Wiring Diagram

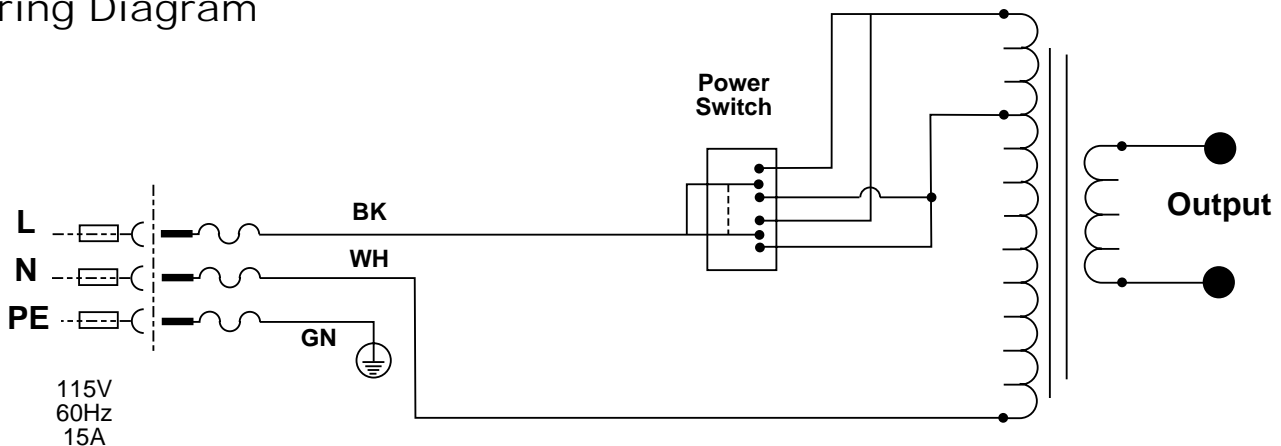



Pince à souder électrique



Pince à souder électrique RT-175	
Inscrivez ci-dessous le numéro de série de la plaque signalétique l'appareil pour future référence.	
N° de série :	

Table des matières

Fiche d'enregistrement du numéro de série de l'appareil	9
Consignes générales de sécurité	
Sécurité du chantier	11
Sécurité électrique	11
Sécurité individuelle	11
Utilisation et entretien de l'appareil	12
Service après-vente	12
Consignes de sécurité particulières	
Sécurité de l'appareil	12
Description et spécifications	
Description	13
Spécifications	13
Inspection de l'appareil	14
Préparation de l'appareil et du chantier	15
Mode d'emploi	15
Entretien	
Remplacement des pannes au carbone	17
Accessoires	17
Stockage de l'appareil	17
Service après-vente et réparations.....	17
Schéma électrique	18
Garantie à vie	Page de garde

Consignes générales de sécurité

MISE EN GARDE ! Familiarisez-vous complètement avec l'ensemble des instructions. Le non-respect de ces consignes augmenterait les risques de choc électrique, d'incendie et/ou de graves blessures corporelles.

CONSERVEZ CES INSTRUCTIONS !

Sécurité du chantier

- **Maintenez le chantier propre et bien éclairé.** Les établis encombrés et le manque d'éclairage sont à l'origine de nombreux accidents.
- **N'utilisez pas d'appareils électriques en présence de combustibles tels que les liquides, gaz ou poussières inflammables.** Les appareils électriques produisent des étincelles capables d'enflammer les poussières et les émanations combustibles.
- **Ecartez les curieux, les enfants et les visiteurs lorsque vous utilisez un appareil électrique.** Les distractions éventuelles peuvent vous faire perdre le contrôle de l'appareil.

Sécurité électrique

- **Les appareils électriques avec terre doivent être branchés sur une prise avec terre appropriée et installée selon les normes en vigueur. Ne jamais tenter d'enlever la barrette de terre ou de modifier la fiche de manière quelconque. Ne pas utiliser d'adaptateurs de prise. En cas de doute concernant la bonne mise à la terre d'une prise électrique, consultez un électricien qualifié.** En cas de panne ou d'anomalie électrique, la mise à la terre assure un passage de faible résistance qui éloigne le courant électrique de l'utilisateur.

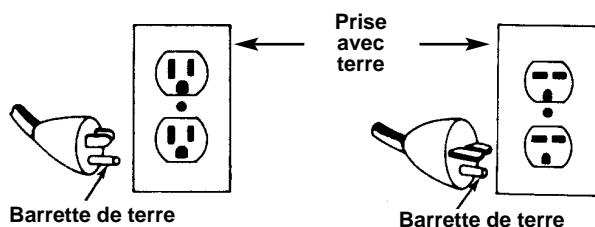

- **Évitez tout contact avec des surfaces reliées à la terre telles que tuyauteries, radiateurs, cuisinières ou réfrigérateurs.** Les risques de choc électrique augmentent lorsque votre corps est en contact avec une masse.
- **N'exposez pas les appareils électriques à la pluie ou aux intempéries.** Toute pénétration d'eau à

l'intérieur d'un appareil électrique augmente les risques de choc électrique.

- **Ne maltraitez pas le cordon électrique de l'appareil. Ne jamais porter l'appareil par son cordon électrique, ni tirer sur celui-ci pour débrancher l'appareil. Gardez le cordon à l'abri des sources de chaleur, de l'huile, des angles tranchants et des pièces mobiles. Remplacez immédiatement tout cordon endommagé.** Les cordons endommagés augmentent les risques de choc électrique.
- **Lorsque vous utilisez l'appareil à l'extérieur, utilisez une rallonge électrique portant la désignation "W-A" ou "W".** Ce type de rallonge est prévu pour être utilisé à l'extérieur et réduit les risques de choc électrique.
- **N'utilisez que des rallonges électriques équipées de fiches et de prises avec terre compatibles avec la fiche de l'appareil.** L'utilisation d'autres types de rallonge électrique n'assurerait pas la mise à la terre de l'appareil et augmenterait les risques de choc électrique.
- **Utilisez la section de rallonge appropriée (voir tableau).** Une section de conducteurs insuffisante provoquerait une perte de tension excessive, un manque de puissance et la surchauffe de l'appareil.

Section minimale des fils conducteurs des rallonges			
Ampères indiqués sur la plaque signalétique	Longueur totale (en pieds)		
	0 à 25	26 à 50	51 à 100
0 à 6	18 AWG	16 AWG	16 AWG
6 à 10	18 AWG	16 AWG	14 AWG
10 à 12	16 AWG	16 AWG	14 AWG
12 à 16	14 AWG	12 AWG	Déconseillé
16 – 20	12 AWG	10 AWG	Déconseillé

- **Gardez toutes connexions électriques au sec et surélevées.** Ne touchez pas les fiches ou l'appareil avec les mains mouillées. Cela limitera les risques de choc électrique.

Sécurité individuelle

- **Soyez attentif, concentrez-vous sur ce que vous faites et faites preuve de bon sens lorsque vous utilisez un appareil électrique. N'utilisez pas ce type d'appareil lorsque vous êtes fatigués ou lorsque vous prenez des médicaments, de l'alcool ou des produits pharmaceutiques.** Un instant d'inattention peut entraîner de graves blessures lorsque l'on utilise un appareil électrique.
- **Habillez-vous de manière appropriée. Ne portez pas de vêtements amples ou de bijoux. Attachez**

les cheveux longs. Gardez vos cheveux, vos vêtements et vos gants à l'écart du mécanisme. Les vêtements amples, les bijoux et les cheveux longs peuvent s'entraver dans le mécanisme.

- **Évitez les risques de démarrage accidentel. Assurez-vous que l'interrupteur marche/arrêt est en position OFF (arrêt) avant de brancher l'appareil.** Le fait de porter l'appareil avec un doigt sur la gâchette ou le brancher lorsque son interrupteur est en position de marche (ON) est une invitation aux accidents.
- **Ne vous mettez pas en porte-à-faux. Maintenez une bonne assise et un bon équilibre à tous moments.** Une bonne assise et un bon équilibre vous permettent de mieux contrôler l'appareil en cas d'imprévu.
- **Utilisez les équipements de sécurité appropriés. Portez systématiquement des lunettes de sécurité.** Un masque à poussière, des chaussures de sécurité, le casque et/ou une protection auditive doivent être portés selon les conditions d'utilisation.

Utilisation et entretien de l'appareil

- **N'utilisez pas un appareil dont l'interrupteur ne permet pas de le mettre en marche ou de l'arrêter.** Tout appareil qui ne peut pas être contrôlé par son interrupteur est dangereux et doit être réparé.
- **Rangez les appareils non utilisés hors de la portée des enfants et des personnes non initiées.** Ces appareils sont dangereux entre les mains de personnes non initiées.
- **Entretenez l'appareil soigneusement.** Les outils bien entretenus sont moins susceptibles de provoquer des accidents.
- **Examinez l'appareil pour signes de mauvais alignement ou de grippage des mécanismes ou autres conditions qui pourraient entraver son fonctionnement. Le cas échéant, il sera nécessaire de faire réparer l'appareil avant de vous en servir.** De nombreux accidents sont le résultat d'un appareil mal entretenu.
- **N'utilisez que les accessoires recommandés par le fabricant pour votre appareil particulier.** Des accessoires prévus pour un certain type d'appareil peuvent être dangereux lorsqu'ils sont montés sur un autre.
- **Examinez le cordon d'alimentation de l'appareil et les rallonges électriques régulièrement, et remplacez tout élément endommagé.** Les cordons endommagés augmentent les risques de choc électrique.

- **Gardez les poignées de l'appareil propres, sèches et dépourvues d'huile ou de graisse.** Cela vous permettra de mieux le contrôler.
- **Examinez les électrodes pour signes d'usure, et remplacez-les avant que les goujons filetés deviennent apparents.** Cela évitera les arcs électriques ainsi qu'un appel de courant excessif.

Service après-vente

- **Toutes réparations de l'appareil doivent être confiées à un réparateur qualifié.** La réparation ou l'entretien de l'appareil par du personnel non qualifié peut entraîner des blessures.
- **Lors de la réparation de l'appareil, utilisez exclusivement des pièces de rechange identiques à celles d'origine. Suivez les instructions de la section "Entretien" du mode d'emploi.** L'utilisation de pièces de rechange non homologuées et le non-respect des consignes d'entretien peut créer un risque de choc électrique ou de blessure corporelle.
- **Débranchez l'appareil avant toute intervention.** Cela éliminera les risques de choc électrique et démarrage accidentel.

Consignes de sécurité particulières

▲ MISE EN GARDE !

Lisez soigneusement ce manuel avant d'utiliser la pince à souder électrique. Le non-respect des consignes qu'il contient pourrait s'accompagner de choc électrique, d'incendie et/ou de graves blessures corporelles.

Veillez adresser toutes questions éventuelles aux services techniques de la Ridge Tool Company en composant le (800) 519-3456.

Sécurité de l'appareil

- **Cet appareil est prévu pour la soudure des tuyaux en cuivre. Respectez les consignes d'utilisation suivantes.** Toute autre utilisation pourrait augmenter les risques d'accident.
- **Ne laissez pas l'appareil sans surveillance.** De telles mesures préventives réduiront les risques d'accident et d'incendie.
- **Ne touchez pas les bras ou les embouts au carbone de la pince à souder.** Ils restent brûlants en fin d'utilisation.
- **N'utilisez pas l'appareil sans son couvercle de**

boîtier électrique. Toute exposition aux composants internes augmenterait les risques de choc électrique.

- **Utilisez les bras et les embouts de soudure livrés avec l'appareil.** L'utilisation d'embouts au carbone ou de bras mal adaptés risque de provoquer la surchauffe des conducteurs électriques.
- **Eloignez les bras de soudure de tous matériaux combustibles et de tout article susceptible d'être endommagé par la chaleur.** Les bras de soudure et les embouts au carbone restent brûlants en fin d'utilisation.
- **N'effectuez pas de soudures à proximité de matériaux combustibles.** Les tuyaux en cuivre et les bras de soudure atteignent des températures suffisantes pour commencer un incendie.
- **Ne rangez pas la pince dans son coffret avant que les embouts au carbone aient eu le temps de refroidir.** Ils risquent de brûler le cordon électrique ou le câble de la pince.
- **Ne laissez ni les goujons filetés ni les bras de soudure en inox entrer en contact avec le tuyau ou les raccords.** Cela évitera les arcs électriques et un appel de courant excessif qui pourrait faire disjoncter le disjoncteur.

Longueur du cordon d'alimentation	98 po
Poids	32 livres
Hauteur A (Figure 1)	6 po
Longueur B (Figure 1)	17 po
Largeur C (Figure 1)	11 po

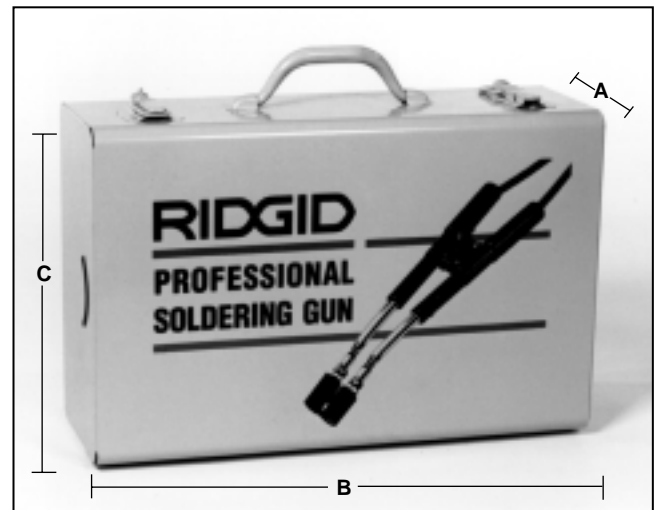

Figure 1 – Dimensions du coffret de la pince à souder

Description, spécifications et équipements de base

Description

La pince à souder électrique type RT-175 utilise du courant électrique standard de 110V/15A pour souder les manchons de tuyaux en cuivre d'un diamètre maximal de 3 po. La pince à souder chauffe le cuivre à une température de plus de 750°F afin de fondre les divers types de soudure utilisés dans la plomberie – allant des soudures type 50/50 jusqu'aux soudures sans plomb type 95/5.

Spécifications

Tension d'alimentation ...115V/15A

Puissance utile(tension à vide) élevée 7V,
basse : 6,2V

Appel de courant13,5A en position basse /
15,0A en position élevée

Facteur de marcheContinu

Capacité de tuyauJusqu'à 3 po

Longueur du câble
de pince.....136 po

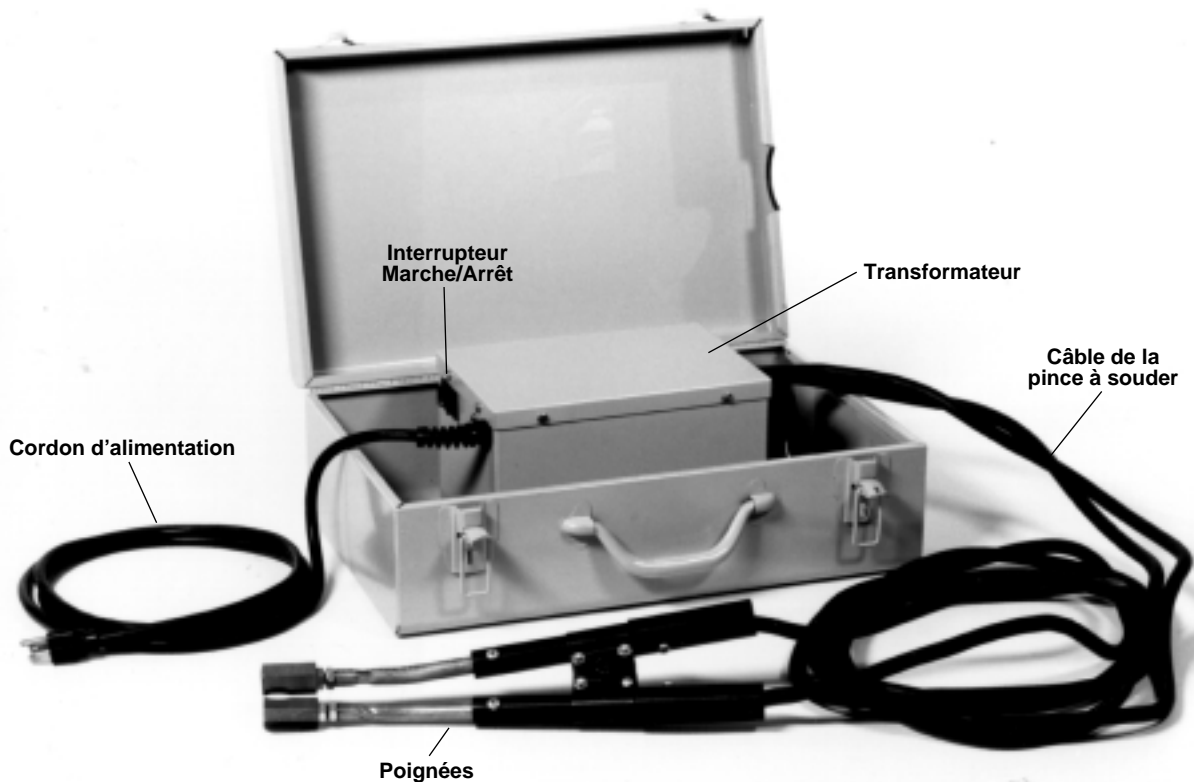
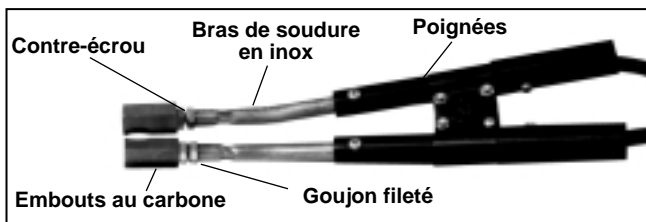
Figure 2a – Pince à souder RT-175

Figure 2b – Poignées et embouts au carbone de la RT-175

Inspection de l'appareil

▲ MISE EN GARDE !



Inspectez la pince à souder électrique de la manière suivante afin d'éviter les accidents graves.

1. Assurez-vous que la pince à souder est débranchée et que son interrupteur est en position OFF (Arrêt) (Figure 2).
2. Examinez le cordon d'alimentation et sa fiche pour

signes de détérioration. Si la fiche a été modifiée, qu'elle manque de barrette de terre ou que le cordon est endommagé, n'utilisez pas l'appareil avant d'avoir remplacé le cordon.

3. Examinez les câbles et les embouts au carbone pour signes de détérioration (Figure 2). Si les câbles ou les embouts sont endommagés, n'utilisez pas la pince à souder avant de les avoir remplacés. Utilisez exclusivement les bras de soudure et les embouts au carbone fournis avec l'appareil. L'utilisation de bras ou d'embouts mal adaptés risque de provoquer la surchauffe des conducteurs électriques.
4. Éliminez toutes traces d'huile, de graisse et de crasse des poignées, commandes et bras de pince.
5. Examinez la pince pour signes de composants endommagés ou manquants, ainsi que pour signes de détérioration de son carter métallique. Le cas échéant, n'utilisez pas l'appareil avant d'avoir réparé l'élément en question.

▲ MISE EN GARDE N'utilisez pas l'appareil sans son couvercle de boîtier électrique.

Préparation de l'appareil et du chantier

▲ MISE EN GARDE !

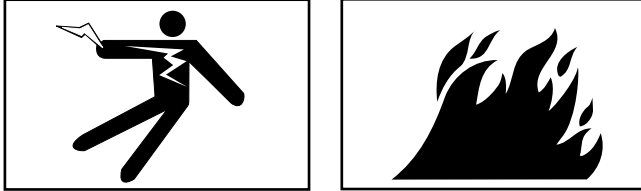

Une bonne préparation de l'appareil et du chantier permettra d'éviter les accidents graves. La préparation de la pince à souder comprend les étapes suivantes :

1. Assurez-vous que les lieux offrent :
 - Un éclairage suffisant
 - Une prise de courant de 15A avec terre
 - Un passage dégagé jusqu'à la prise de courant qui ne contient pas de sources de chaleur ou d'huile, d'objets tranchants ou de mécanismes qui pourraient endommager le cordon d'alimentation.
 - Un endroit au sec pour l'appareil et son utilisateur. N'utilisez pas cet appareil lorsque vous avez les pieds dans l'eau.
 - L'absence de liquides, de vapeurs et de poussières inflammables, voire de matériaux combustibles qui risquerait de s'enflammer.
2. Positionnez la pince à souder RT-175 à proximité du tuyau en cuivre à souder.
3. Assurez-vous que l'interrupteur Marche/Arrêt se trouve en position OFF (arrêt), puis retirez la paire de câbles complètement du coffret de l'appareil.
4. Avant de brancher le cordon d'alimentation de la pince à souder, assurez-vous qu'il suit le passage dégagé sélectionné auparavant. Si le cordon n'arrive pas jusqu'à la prise, servez-vous d'une rallonge électrique en bonne condition.

▲ MISE EN GARDE Afin d'éviter les chocs et les incendies électriques, ne jamais utiliser une rallonge électrique endommagée ou qui ne répond pas au critères suivants :

- Fiche à trois barrettes semblable à celui indiqué à la section " Sécurité électrique ".
- Homologation " W " ou " W-A " pour les travaux à l'extérieur.
- Section de fils conducteurs suffisante (14 AWG en dessous de 25 pieds ou 12 AWG de 25 à 50 pieds). Une section de fils conducteurs insuffisante risque de provoquer la surchauffe de la rallonge et fondre sa gaine ou provoquer un incendie.

▲ MISE EN GARDE Afin de limiter les risques de choc électrique, maintenez toutes connexions électriques au sec et surélevées. Ne pas toucher les fiches avec les mains mouillées.

Mode d'emploi

▲ MISE EN GARDE !



Afin de limiter les risques de choc électrique, maintenez toutes connexions électriques au sec et surélevées. Ne pas toucher les fiches avec les mains mouillées.

Les embouts au carbone et les bras de soudure deviennent brûlants en cours d'utilisation. Evitez tout contact avec la peau, car cela risquerait de provoquer des brûlures.

Eloignez les embouts au carbone et les bras de soudure de tous matériaux combustibles et des articles susceptibles d'être endommagés par la chaleur.

Ne laissez pas l'appareil sans surveillance lorsqu'il est en marche.

1. Assurez-vous que l'appareil est éteint. Branchez-le à une prise avec terre de 15 ampères en faisant attention de faire suivre au cordon d'alimentation le passage dégagé précédemment sélectionné.
2. Nettoyez soigneusement le tuyau en cuivre et le raccord, puis appliquez le flux (Figure 3).

NOTA ! Respectez les techniques de soudage appropriées lors de l'utilisation de la RT-175.



Figure 3 – Nettoyage du tuyau et des raccords en cuivre

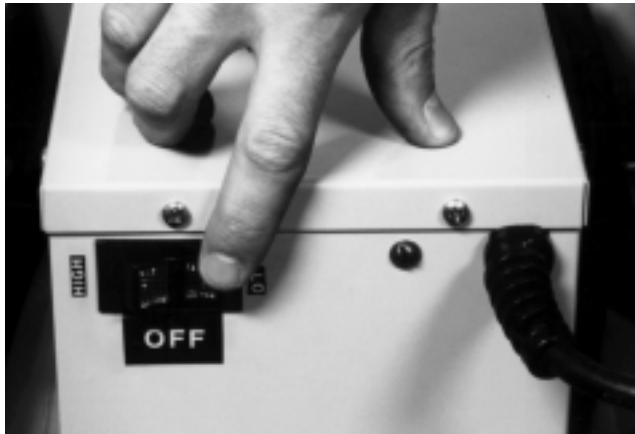

Figure 4 – Interrupteur Marche/Arrêt

3. Mettez l'appareil en marche (Figure 4). Servez-vous des critères suivants pour sélectionner l'intensité :

LOW (basse)Soudure 50/50 sur Ø 3/8 à 1 1/2 po / Soudure 95/5 sur Ø 3/8 à 1/2 po

HIGH (élevée)Soudure 50/50 sur Ø 1 1/2 à 3 po / Soudure 95/5 sur Ø 1/2 à 3 po avec rallonge de 50 pieds maxi.

NOTA ! En position HIGH, la longueur maximale de la rallonge électrique utilisée doit être de 50 pieds !

4. Serrez les poignées pour ouvrir les embouts au carbone suffisamment pour envelopper le raccord. Positionnez bien les embouts au carbone autour du raccord afin d'assurer que l'effet de capillarité attire la soudure à l'intérieur de la coupelle du raccord (Figure 5).

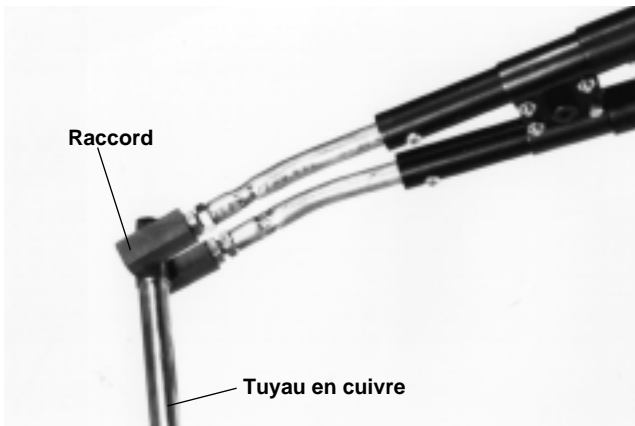

Figure 5 – Positionnement des embouts au carbone



Figure 6 – Soudage du raccord

5. Tenez le fil de soudure contre le rebord du raccord jusqu'à ce que la soudure commence à couler librement (Figure 6). Appuyez alors sur les poignées afin de retirer la pince à souder.

▲ MISE EN GARDE Ne surchauffez pas le raccord.

▲ MISE EN GARDE Les bras de soudure et les embouts au carbone restent brûlants. Ne pas toucher. Ne posez pas la pince sur une surface susceptible d'être endommagée avant que les bras et les embouts aient eu le temps de refroidir.

6. Si un raccord à souder s'avère difficilement accessible, il n'est pas nécessaire que les embouts au carbone le pincent. Il est simplement nécessaire que les embouts au carbone touchent le raccord (Figure 7).

▲ MISE EN GARDE Ne pincez pas le tuyau ou le raccord entre les bras de soudure en inox, les goujons filetés ou les contre-écrous. Le cas échéant, il pourrait se produire des arcs électriques ou un appel de courant excessif qui risqueraient de faire disjoncter le disjoncteur.

7. Eteignez l'appareil lorsqu'il ne sert pas.

▲ MISE EN GARDE Ne rangez pas la pince dans le coffret avant que l'appareil ait refroidi. Si elle est trop chaude, la pince risque d'endommager le cordon d'alimentation ou ses propres câbles.



Figure 7 – Soudage avec les embouts au carbone en contact avec le raccord

Entretien

▲ MISE EN GARDE !

Débranchez l'appareil avant toute intervention.

AVERTISSEMENT Les embouts au carbone sont friables. Il convient de les manipuler avec précaution. Évitez de trop les serrer et d'utiliser des clés tant que possible – en un mot, un serrage manuel suffit.

Remplacement des embouts au carbone

Les embouts au carbone s'usent en fonction de la fréquence d'utilisation de la RT-175. Ils doivent être inspectés entre chaque intervention, et remplacés avant que les goujons filetés deviennent visibles.

1. Débranchez la RT-175.
2. Immobilisez le contre-écrou, puis dévissez l'embout au carbone en le tournant à gauche (Figure 8).



Figure 8 – Retrait des embouts au carbone



Figure 9 – Nettoyage des goujons filetés

3. Nettoyez les filets des goujons filetés à l'aide d'une brosse métallique afin d'assurer aux nouveaux embouts au carbone un maximum de conductivité (Figure 9). Des goujons filetés brûlés manqueraient de conductivité et ne chaufferaient pas correctement. Des goujons filetés de rechange sont également disponibles pour le remplacement de goujons d'origine endommagés.
4. Ne jamais tenir la pince par ses poignées en plastic, car celles-ci risquent de se briser.

Accessoires

Seuls les produits RIDGID suivants sont compatibles avec la pince à souder électrique RT-175. L'adaptation d'accessoires prévus pour d'autres types d'appareil peut s'avérer dangereuse en conjonction avec la RT-175. Utilisez exclusivement les produits indiqués ci-dessous afin d'éviter les risques d'accident grave.

Réf. Catalogue

Embouts au carbone	39966
Goujons filetés	39976

Stockage de l'appareil

▲ MISE EN GARDE Tout matériel électrique doit être stocké à l'intérieur ou bien protégé contre les intempéries. Rangez l'appareil dans un local sous clé, hors de la portée des enfants et de ceux qui ne sont pas familiers avec les pinces à souder électriques. Cet appareil peut provoquer de graves blessures corporelles s'il tombe entre les mains de personnes non-initiées.

Service après-vente et réparations

▲ MISE EN GARDE !



L'entretien et la réparation de cet appareil doivent être confiés exclusivement à des techniciens qualifiés. L'appareil de soudage doit être soit confié à un réparateur indépendant agréé par RIDGE, soit renvoyé à l'usine. Toutes réparations effectuées par les services Ridge sont garanties contre les vices de matériaux et de main d'œuvre.

▲ MISE EN GARDE N'utilisez que des pièces de rechange identiques aux pièces d'origine lors de l'entretien

de cet appareil. Le non-respect de cette consigne augmenterait les risques de choc électrique et d'autres accidents graves.

Veuillez adresser toutes questions éventuelles concernant l'entretien ou la réparation de cet appareil à :

Ridge Tool Company
 Technical Service Department
 400 Clark Street
 Elyria, Ohio 44035-6001
 Tel: (800) 519-3456
 E-mail: TechServices@ridgid.com

Pour obtenir les coordonnées du centre de service agréé le plus proche, veuillez contacter la Ridge Tool Company au (800) 519-3456 ou via le site <http://www.ridgid.com>

Schéma électrique

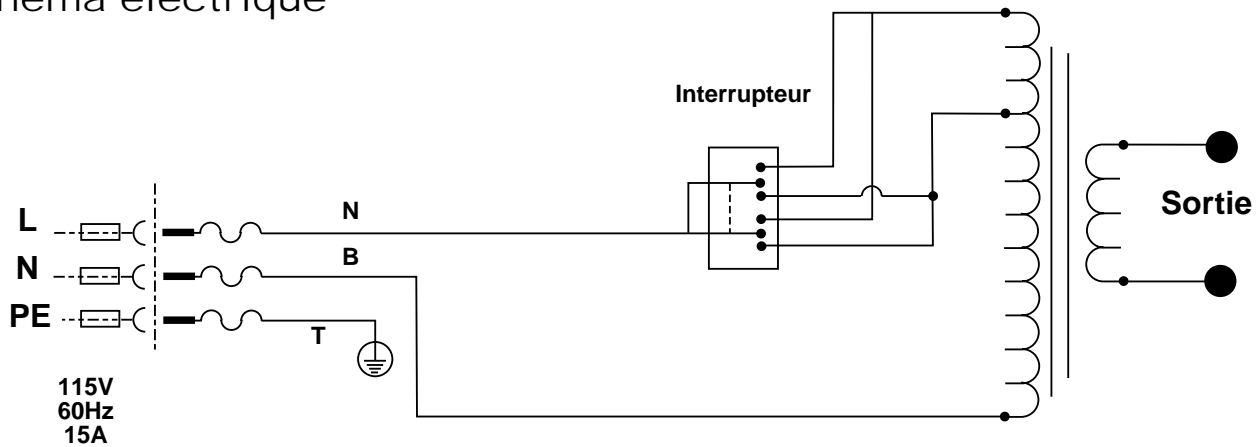



Pistola de soldar eléctrica Modelo RT-175



Pistola de soldar eléctrica Modelo RT-175	
A continuación apunte y retenga el número de serie del producto que se encuentra en la placa de características.	
No. de Serie	

Índice

Ficha para apuntar el Número de Serie del aparato	19
Información general de seguridad	
Seguridad en la zona de trabajo	21
Seguridad eléctrica	21
Seguridad personal	21
Uso y cuidado de la herramienta	22
Servicio	22
Información específica de seguridad	
Seguridad del aparato	22
Descripción y especificaciones	
Descripción	23
Especificaciones	23
Inspección del aparato	24
Preparación del aparato y de la zona de trabajo.....	25
Instrucciones de funcionamiento	25
Instrucciones de mantenimiento	
Recambio de las puntas de carbono	27
Accesorios	27
Almacenamiento del aparato	27
Servicio y reparaciones	28
Detección de averías	28
Garantía vitalicia.....	carátula posterior

Información general de seguridad

¡ADVERTENCIA! Lea y comprenda todas las instrucciones. Pueden ocurrir golpes eléctricos, incendios y/u otras lesiones personales graves si no se siguen todas las instrucciones detalladas a continuación.

¡GUARDE ESTAS INSTRUCCIONES!

Seguridad en la zona de trabajo

- **Mantenga su área de trabajo limpia y bien alumbrada.** Los bancos de trabajo desordenados y las zonas oscuras provocan accidentes.
- **No haga funcionar aparatos motorizados en atmósferas explosivas, por ejemplo, en la presencia de líquidos, gases o polvos inflamables.** Los conmutadores eléctricos generan chispas que pueden inflamar el polvo o los gases.
- **Al hacer funcionar la pistola de soldar eléctrica, mantenga apartados a espectadores, niños o visitantes.** Las distracciones pueden hacerle perder el control del aparato.

Seguridad eléctrica

- **Las máquinas provistas de conexión a tierra deben ser enchufadas a un tomacorriente debidamente instalado y conectado a tierra de acuerdo con todos los códigos y reglamentos.** Jamás extraiga del enchufe la tercera clavija que conduce a tierra ni lo modifique de manera alguna. No use ningún tipo de enchufe adaptador. En caso de estar en duda referente a la conexión a tierra del tomacorriente, consulte con un electricista calificado. Si el aparato sufre una avería eléctrica o de otro tipo, la conexión a tierra proporciona una vía de baja resistencia para conducir la electricidad lejos del usuario.

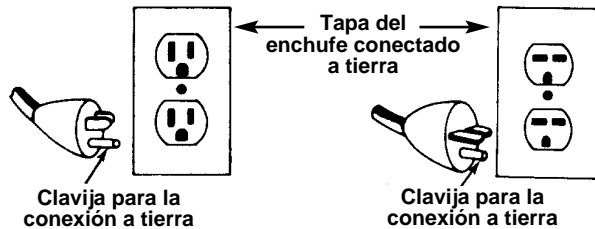

- **Evite que su cuerpo haga contacto con superficies conectadas a tierra tales como cañerías, radiadores, cocinas o refrigeradores.** Si su cuerpo queda conectado a tierra, aumenta el riesgo de que sufra un choque eléctrico.
- **No exponga los aparatos eléctricos a la lluvia o a condiciones mojadas.** Si agua penetra en un aparato motorizado, aumenta el riesgo de que se produzca un golpe eléctrico.

- **No maltrate el cordón.** Nunca transporte un aparato colgando de su cordón de suministro, ni tire del cordón para sacar el enchufe del tomacorriente. Mantenga el cordón lejos de fuentes de calor, aceite, bordes cortantes o piezas móviles. Recambie los cordones dañados de inmediato. Los cordones en mal estado aumentan los riesgos de que se produzca un choque eléctrico.
- **Al hacer funcionar una máquina eléctrica a la intemperie, emplee un cordón de extensión fabricado para uso exterior y rotulado "W-A" o "W".** Estos cordones han sido diseñados para su empleo al aire libre y reducen el riesgo de que se produzca un choque eléctrico.
- **Use solamente un cordón de extensión de tres alambres equipado con un enchufe de tres clavijas para conexión a tierra, y un tomacorriente de tres polos que acoja a las tres clavijas del enchufe del aparato.** Otros alargadores no conectarán el aparato a tierra y aumentará el riesgo de que se produzcan choques eléctricos.
- **Use cordones de extensión apropiados.** (Vea la tabla). Una dimensión insuficiente del conductor causará una caída excesiva del voltaje, pérdida de potencia o recalentamiento.

Dimensión mínima de alambre para cordones de extensión			
Amperios en la placa de características	Longitud total (en pies)		
	0 – 25	26 – 50	51 – 100
0 – 6	18 AWG	16 AWG	16 AWG
6 – 10	18 AWG	16 AWG	14 AWG
10 – 12	16 AWG	16 AWG	14 AWG
12 – 16	14 AWG	12 AWG	NO SE RECOMIENDA
16 – 20	12 AWG	10 AWG	NO SE RECOMIENDA

- **Mantenga todas las conexiones eléctricas secas y levantadas del suelo.** No toque los enchufes o el aparato con las manos mojadas. Así se evitan los choques eléctricos.

Seguridad personal

- **Manténgase alerta, preste atención a lo que está haciendo y use sentido común cuando trabaje con un aparato motorizado. No lo use si está cansado o se encuentra bajo la influencia de drogas, alcohol o medicamentos.** Sólo un breve descuido mientras hace funcionar una herramienta a motor puede resultar en lesiones personales graves.
- **Vístase adecuadamente. No lleve ropa suelta ni joyas. Amarre una cabellera larga. Mantenga su cabello, ropa y guantes apartados de las piezas en**

movimiento. La ropa suelta, las joyas o el pelo largo pueden engancharse en las piezas móviles.

- **Evite echar a andar el aparato sin querer. Antes de enchufarlo, asegure que el interruptor se encuentre en la posición OFF (apagado).** Enchufar máquinas que tienen el interruptor en la posición de encendido o acarrearlas con el dedo en el interruptor es una invitación a que se produzcan accidentes.
- **No trate de extender su cuerpo para alcanzar algo. Mantenga sus pies firmes en tierra y un buen equilibrio en todo momento.** Al mantener el equilibrio y los pies firmes, tendrá mejor control sobre el aparato en situaciones inesperadas.
- **Use equipo de seguridad. Siempre lleve protección para la vista.** Cuando las condiciones lo requieran, debe usar mascarilla para el polvo, calzado de seguridad antideslizante, casco duro o protección para los oídos.

Uso y cuidado del aparato

- **Si el interruptor de ENCENDIDO/APAGADO no funciona, no use el aparato.** Cualquier aparato que no pueda ser controlado mediante su interruptor es peligroso y debe ser reparado.
- **Almacene los aparatos que no estén en uso fuera del alcance de los niños y de otras personas sin entrenamiento.** Las herramientas en manos de inexpertos se tornan peligrosas.
- **Hágale cuidadoso mantenimiento a sus herramientas.** Es menos probable que las herramientas bien mantenidas causen lesiones.
- **Verifique que el aparato no tenga piezas quebradas y que no existan condiciones que puedan afectar el funcionamiento del aparato. En el caso de estar dañado, antes de usar el aparato, hágalo componer.** Numerosos accidentes son causados por aparatos que no han recibido un mantenimiento adecuado.
- **Solamente use los accesorios recomendados por el fabricante para su modelo.** Los accesorios que son los adecuados para una máquina pueden resultar peligrosos si se acoplan a otra máquina.
- **Revise el aparato y los cordones de extensión periódicamente. Cámbielos si están averiados.** Los cordones dañados aumentan el riesgo de que ocurran choques eléctricos.
- **Mantenga los mangos limpios y secos, libres de aceite y grasa.** Esto permite un mejor control del aparato.

- **Revise los electrodos por si están desgastados y recámbielos antes de que puedan verse las espigas roscadas.** Así se evita la proyección de chispas y tomas excesivas de corriente.

Servicio

- **El servicio del aparato sólo debe ser efectuado por personal de reparaciones calificado.** El servicio o mantenimiento practicado por personal no calificado para efectuar reparaciones puede resultar en lesiones.
- **Cuando le haga mantenimiento a una máquina, debe usar únicamente repuestos o piezas de recambio idénticas. Siga las instrucciones en la Sección de Mantenimiento de este manual.** Pueden producirse choques eléctricos o lesiones personales si no se emplean piezas y partes autorizadas o si no se siguen las instrucciones de mantenimiento.
- **Desenchufe la unidad de cualquier fuente de suministro antes de hacerle servicio.** Así se evitan las descargas eléctricas y el poner en marcha el aparato accidentalmente.

Información específica de seguridad

▲ ADVERTENCIA

Lea este Manual del Operario detenidamente antes de usar la Pistola de Soldar Eléctrica. Pueden producirse choques eléctricos, incendios y/o graves lesiones personales si no se comprenden y respetan todas las instrucciones de este manual.

Si tiene cualquier pregunta, llame al Departamento de Servicio Técnico de Ridge Tool Company al (800) 519-3456.

Seguridad del aparato

- **El aparato fue diseñado para soldar tubería de cobre. Siga las instrucciones para saber como usarlo correctamente.** Emplearlo para efectuar otro tipo de trabajo aumenta los riesgos de lesiones.
- **No deje la unidad desatendida.** Cuando se la tiene vigilada, se evitan lesiones o incendios.
- **No toque las camisas ni las puntas de carbono.** Permanecen calientes después del uso.
- **No haga funcionar la unidad sin la cubierta de la caja eléctrica.** Pueden producirse choques eléctricos al tocar las partes internas del aparato.
- **Emplee las camisas de soldar y las puntas de carbono que vienen con la unidad.** Las puntas de

carbono o camisas incorrectas pueden recalentar los alambres.

- **Mantenga las camisas de soldar apartadas de materiales combustibles y de artículos que pueden dañarse con el calor.** Las camisas de soldar y las puntas de carbono permanecen calientes después del uso.
- **No efectúe soldaduras cerca de materiales combustibles.** La tubería de cobre y las camisas de soldar alcanzan altas temperaturas que pueden producir incendio.
- **No almacene el mango dentro de la caja hasta que las puntas de carbono se hayan enfriado.** Pueden quemar el cordón o cable de la Soldadora.
- **No permita que las espigas roscadas y las camisas de acero inoxidable toquen o se sujeten contra tuberías o contra acoplamientos (fittings).** Así se evitan las chispas eléctricas y las tomas excesivas de corriente que pueden desconectar el interruptor automático de circuito.

Descripción, especificaciones y equipo estándar

Descripción

La Pistola de Soldar Eléctrica RT-175 es capaz de soldar uniones en tubería de cobre de hasta 3 pulgadas de diámetro empleando un circuito estándar de 110V y 15 amperios. La pistola de soldar calienta el cobre a temperaturas superiores a 750 *F lo que le permite fundir con éxito los soldantes comúnmente empleados en plomería o fontanería, es decir, desde soldantes tipo 50/50 hasta los 95/5 sin plomo.

Especificaciones

Potencia de entrada115 voltios, 15 amperios

Potencia de salida(tensión en circuito abierto)
Alta= 7,0 V; Baja= 6,2 V

Toma de corriente13,5 amperios en regulación
baja, 15,0 amperios en regulación alta

Ciclo de trabajocontinuo

Tuberíade hasta 3 pulgadas

Longitud del cable de soldar136 pulgadas

Longitud del cordón de suministro98 pulgadas

Peso32 libras

Altura
(A – Vea la Figura 1).....6 pulgadas

Longitud
(B – Vea la Figura 1).....17 pulgadas

Ancho
(C – Vea la Figura 1).....11 pulgadas



Figura 1 – Dimensiones del maletín de la Pistola de Soldar



Figura 2a – Pistola de soldar RT-175

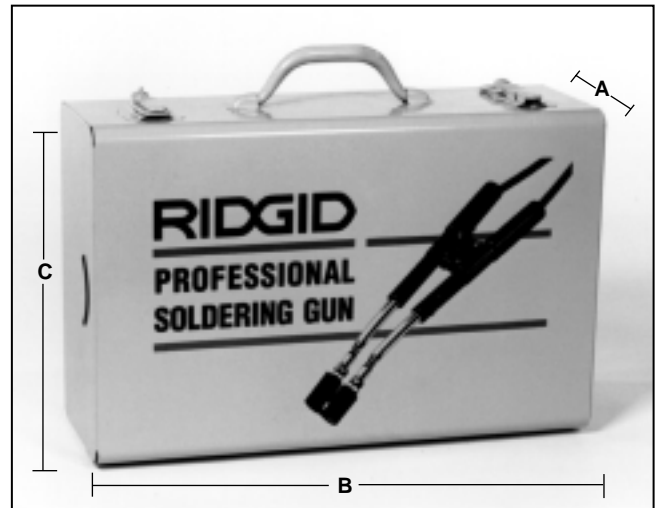

Figura 2b – Mangos y puntas de carbono de la RT-175

Inspección del aparato

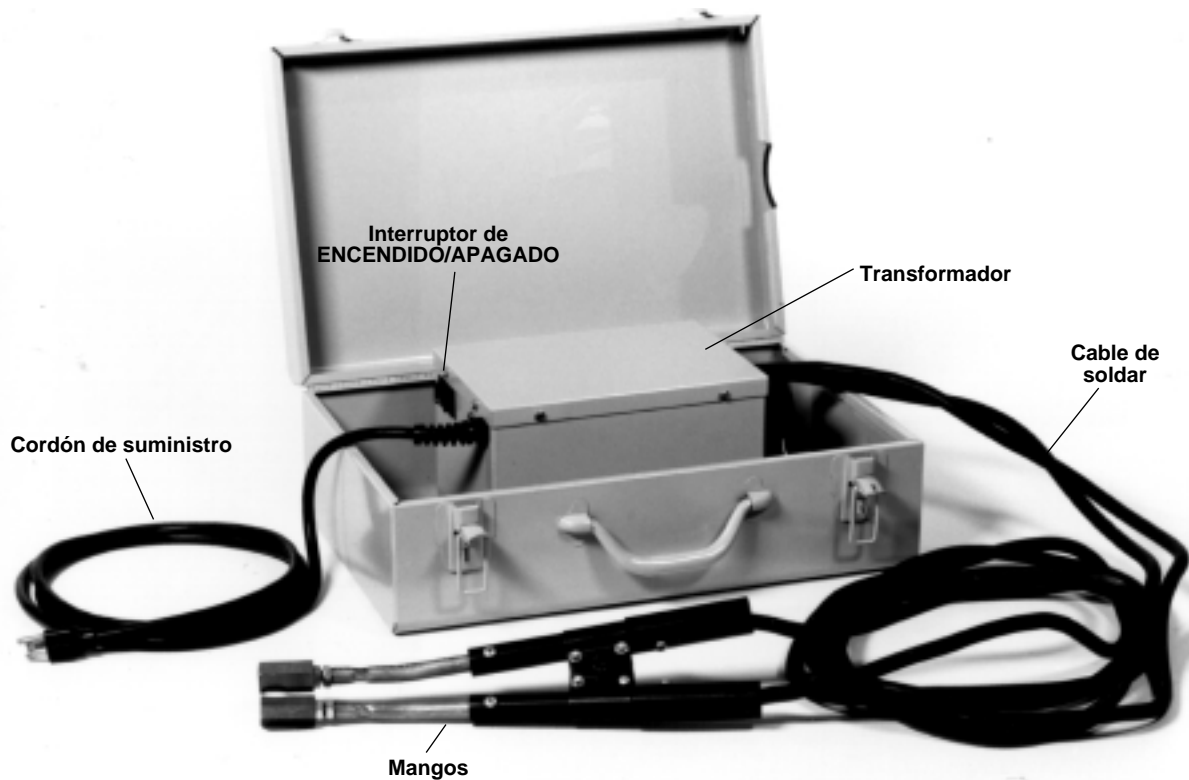
⚠ ADVERTENCIA

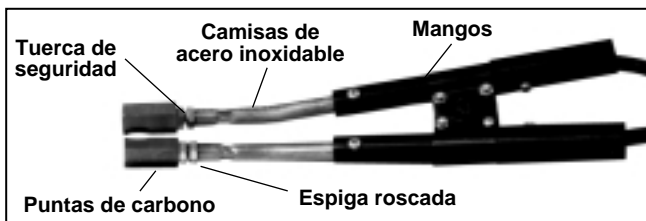

Para evitar lesiones de gravedad, se requiere revisar la Pistola de Soldar. Deben seguirse los procedimientos siguientes:

1. Asegure que la Soldadora está desenchufada y que el interruptor se encuentra en posición OFF (apagado). (Figura 2)
2. Inspeccione el cordón de suministro y el enchufe

por si están dañados. Si el enchufe ha sido modificado o no tiene su clavija de conexión a tierra, o si el cordón está dañado, no use el aparato hasta que se le haya cambiado el cordón.

3. Inspeccione los cables y puntas de carbono por si están dañados (Figura 2). Si los cables o las puntas están dañados, no use la Soldadora hasta que hayan sido reemplazados. Emplee únicamente las camisas de soldar y las puntas de carbono provistas con la unidad. Si no son las correctas, los alambres pueden recalentarse.
4. Limpie el aceite, grasa o mugre de todos los mangos, controles y pinzas.
5. Revise la Pistola de Soldar para asegurar que no le faltan partes o tenga piezas quebradas o por si la carcasa metálica está dañada. Si detecta cualquier defecto o avería, no use el aparato hasta que haya sido reparado.

⚠ ADVERTENCIA No haga funcionar el aparato si se le ha sacado su cubierta de protección.

Preparación del aparato y de la zona de trabajo

⚠ ADVERTENCIA

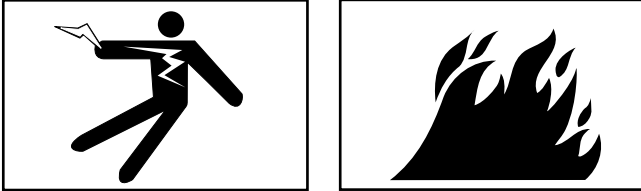

Se requiere una adecuada preparación del aparato y de la zona de trabajo para evitar que ocurran lesiones de gravedad. Deben seguirse los siguientes procedimientos para preparar la Soldadora:

1. Asegure que en la zona de trabajo:
 - haya suficiente luz;
 - exista un tomacorriente eléctrico de 15 amperios conectado a tierra;
 - haya una senda directa hasta el tomacorriente, libre de fuentes de calor, aceites, bordes afilados o cortantes o piezas movibles que puedan dañar el cordón eléctrico;
 - haya un lugar seco para situar el aparato y al operario. No use la máquina si se encontrará parado sobre agua. Y,
 - no hayan líquidos, vapores o gases inflamables.
2. Coloque la Pistola de Soldar RT-175 cerca de la sección de la tubería de cobre que se soldará.
3. Asegure que la unidad se encuentra desenchufada y apagada: interruptor en posición OFF. Desenrolle todo el cable fuera del maletín.
4. Enchufe la Soldadora al tomacorriente ubicado al final de la senda despejada elegida con anterioridad. Si el cordón de la máquina no alcanza el tomacorriente, use un cordón de extensión en buenas condiciones.

⚠ ADVERTENCIA Para evitar choques e incendios eléctricos, nunca use un cordón de extensión dañado o que no cumpla con los siguientes requisitos:

- tener un enchufe de tres clavijas similar al que se muestra en la sección Seguridad eléctrica.
- estar clasificado como "W" ó "W-A", si será usado a la intemperie.
- tener el grosor suficiente (14 AWG si mide menos de 25 pies de largo, 12 AWG si mide entre 25 y 50 pies). Si el grosor del cable es insuficiente, el cordón puede recalentarse y derretirse su material aislante, o prender fuego a objetos cercanos.

⚠ ADVERTENCIA Para reducir el riesgo de ocasionar choques eléctricos, mantenga todas las conexiones eléctricas secas y levantadas del suelo. No toque el enchufe con las manos mojadas.

Instrucciones de funcionamiento

⚠ ADVERTENCIA



Para reducir el riesgo de ocasionar choques eléctricos, mantenga todas las conexiones eléctricas secas y levantadas del suelo. No toque el enchufe con las manos mojadas.

Las puntas de carbono y las camisas de los terminales se calientan durante el uso. Debido a que puede sufrir quemaduras, evite el contacto de su piel con estas partes del aparato.

Mantenga las puntas de carbono y las camisas apartadas de materiales combustibles o de artículos que puedan dañarse con el calor.

No se aleje de la unidad mientras esté en uso. Vigílela.

1. Asegure que la unidad se encuentra apagada (en OFF). Enchufe la Soldadora a un tomacorriente conectado a tierra, de 15 amperios, y asegure que el cordón de suministro vaya extendido por la senda despejada elegida con anterioridad.
2. Limpie bien tanto el tubo de cobre como el acoplamiento y aplique el fundente (Figura 3).

¡NOTA! Deben emplearse las técnicas de soldadura apropiadas cuando se emplea la RT-175.



Figura 3 – Limpieza del tubo de cobre y el fitting de conexión



Figura 4 – Interruptor de encendido/apagado

3. Encienda la unidad (*Figura 4*). Seleccione entre las regulaciones HIGH (alta) o LOW (baja), según las siguientes pautas:

LOW (baja)..... $\frac{3}{8}$ a $1\frac{1}{2}$ pulgada Soldadura
50/50, $\frac{3}{8}$ a $\frac{1}{2}$ pulgada
Soldadura 95/5

HIGH (alta) $1\frac{1}{2}$ a 3 pulgs. Soldadura
50/50, $\frac{1}{2}$ a 3 pulgs. Soldadura
95/5 Maxima longitud del cordón de extensión: 50 pies

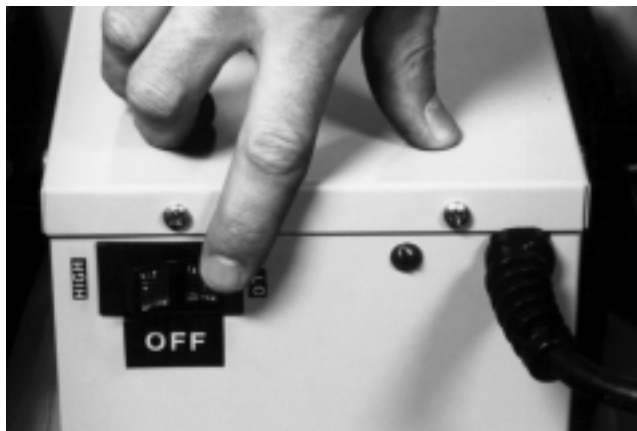
¡NOTA! En la regulación HIGH (alta), el cordón de extensión que se emplee ¡no puede exceder los 50 pies!

4. Apriete los mangos, juntándolos, para abrir las puntas y meterlas en la unión. Asegure de colocar las puntas de carbono sobre la unión o junta para permitir que, mediante el efecto capilar, la soldadura se adentre en la taza del accesorio o fitting de soldar (*Figura 5*).



Figura 5 – Posición de las puntas de carbono



Figura 5 – Soldadura

5. Coloque el alambre para soldar en el labio del fitting hasta que el soldante fluya libremente (*Figura 6*). Cuando esto ocurra, apriete los mangos y desmonte la Pistola de soldar.

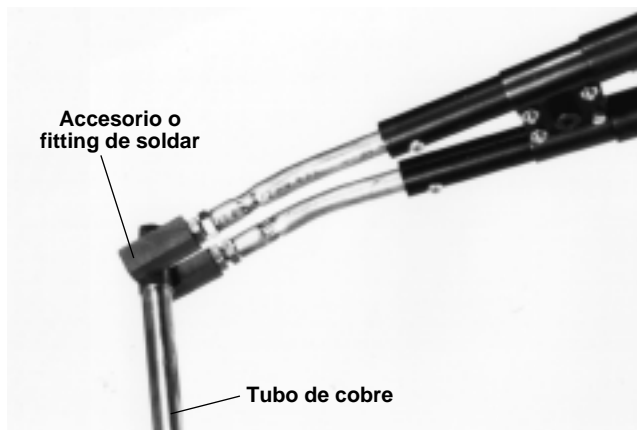
▲ ADVERTENCIA No recaliente el fitting.

▲ ADVERTENCIA Las camisas de acero inoxidable y las puntas de carbono de la Pistola de Soldar permanecerán calientes. No las toque ni las ponga sobre superficies que puedan quemarse o dañarse, hasta que se hayan enfriado.

6. Si la unión que se va a soldar está en una zona difícil de alcanzar, no es necesario colocar las puntas de carbono alrededor del tubo. Sólo tienen que estar en contacto con el fitting (*Figura 7*).

▲ ADVERTENCIA No toque o abrace el tubo ni el fitting con las camisas de acero inoxidable, las espigas roscadas o tuercas de seguridad. Porque pueden producirse chispas eléctricas o tomas excesivas de corriente que pueden provocar la desconexión del interruptor automático de circuito.

7. Apague la Soldadora cuando no esté en uso.

▲ ADVERTENCIA No guarde los mangos en el maletín mientras estén calientes. Pueden danar el cordón de suministro o los cables de soldar de la Soldadora.



Figura 7 – Soldadura con las puntas de carbono sólo en contacto con el fitting

Mantenimiento

▲ ADVERTENCIA

Asegure que la unidad está desenchufada de la fuente de suministro antes de efectuarle mantenimiento o reparaciones.

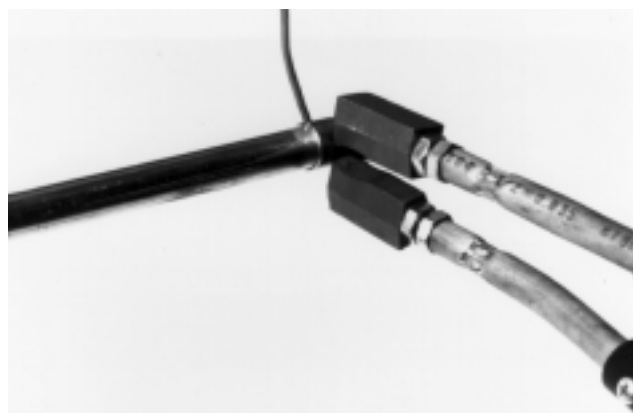
CUIDADO Las puntas de carbono son quebradizas. Se deben manipular con cuidado. No las tuerza en demasía; emplee una llave sobre ellas si es absolutamente necesario. De lo contrario, siempre apriete todo con los dedos.

Recambio de las puntas de carbono

Las puntas de carbono se desgastarán con el uso. Deben inspeccionarse antes de cada soldadura. Recámbielas antes que aparezcan o puedan verse las espigas roscadas.

1. Desenchufe la RT-175.
2. Sostenga la tuerca de seguridad y retire la punta de carbono girándola hacia la izquierda (*Figura 8*).



Figura 8 – Extracción de una punta de carbono



Figura 9 – Limpieza de las espigas roscadas

3. Limpie las roscas de las espigas roscadas con una escobilla metálica para que hagan buen contacto con las nuevas puntas de carbono (*Figura 9*). Las espigas, si están quemadas, no harán un buen contacto o conexión y no calentarán como se debe. También hay disponibles espigas roscadas en caso de que se dañen.
4. Nunca ejerza torsión sobre los mangos recubiertos de aislante porque puede rajarse el material de plástico.

Accesorios

Los siguientes productos RIDGID son los únicos que pueden usarse en conjunto con la Pistola de Soldar Eléctrica RT-175. Otros accesorios que pueden ser apropiados para usarse con otros aparatos, pueden resultar peligrosos al usarse con la RT-175. Para evitar lesiones de gravedad, emplee únicamente los accesorios que se listan a continuación:

No. en el catálogo

Puntas de carbono	39966
Espigas roscadas	39976

Almacenamiento de la máquina

▲ ADVERTENCIA Los equipos eléctricos deben guardarse dentro, bajo techo, o bien cubiertos para guarecerlos de la lluvia. Almacene la máquina bajo llave, fuera del alcance de los niños y personas que no conocen el manejo de esta Pistola de Soldar. Este aparato puede causar graves lesiones en manos de usuarios sin entrenamiento.

Servicio y reparaciones

▲ ADVERTENCIA



Los trabajos de mantenimiento y reparaciones de esta herramienta deben realizarlos técnicos calificados. La Soldadora debe llevarse a un Servicentro Autorizado Independiente RIDGID o devuelta a la fábrica. Todas las reparaciones efectuadas por un servicentro RIDGID están garantizadas contra defectos en los materiales y de la mano de obra.

▲ ADVERTENCIA Sólo deben usarse piezas de recambio idénticas cuando se le haga servicio a esta máquina. El incumplimiento de estas instrucciones puede crear el riesgo de choques eléctricos y otras lesiones graves.

Si tiene cualquier pregunta relativa al mantenimiento o reparación de esta herramienta, llame o escriba a:

Ridge Tool Company
 Departamento de Servicio Técnico
 400 Clark Street
 Elyria, Ohio 44035-6001
 Teléfono: (800) 519-3456
 E-mail: TechServices@ridgid.com

Para información sobre el nombre y dirección del Servicentro Autorizado Independiente más cercano, llame a Ridge Tool Company al (800) 519-3456 o visítenos en el sitio de internet <http://www.ridgid.com>

Diagrama de cableado

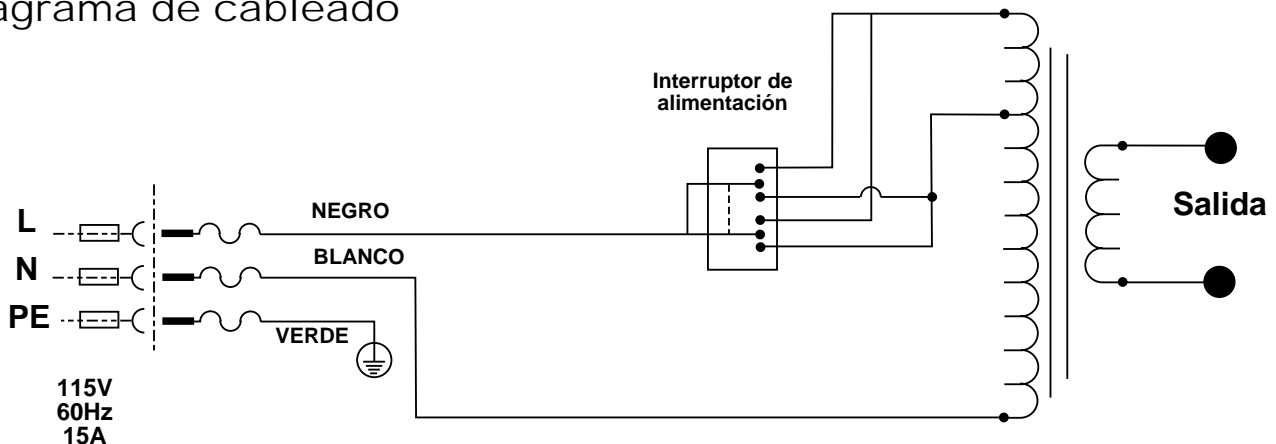



What is covered

RIDGID® tools are warranted to be free of defects in workmanship and material.

How long coverage lasts

This warranty lasts for the lifetime of the RIDGID® tool. Warranty coverage ends when the product becomes unusable for reasons other than defects in workmanship or material.

How you can get service

To obtain the benefit of this warranty, deliver via prepaid transportation the complete product to RIDGE TOOL COMPANY, Elyria, Ohio, or any authorized RIDGID® INDEPENDENT SERVICE CENTER. Pipe wrenches and other hand tools should be returned to the place of purchase.

What we will do to correct problems

Warranted products will be repaired or replaced, at RIDGE TOOL'S option, and returned at no charge; or, if after three attempts to repair or replace during the warranty period the product is still defective, you can elect to receive a full refund of your purchase price.

What is not covered

Failures due to misuse, abuse or normal wear and tear are not covered by this warranty. RIDGE TOOL shall not be responsible for any incidental or consequential damages.

How local law relates to the warranty

Some states do not allow the exclusion or limitation of incidental or consequential damages, so the above limitation or exclusion may not apply to you. This warranty gives you specific rights, and you may also have other rights, which vary, from state to state, province to province, or country to country.

No other express warranty applies

This FULL LIFETIME WARRANTY is the sole and exclusive warranty for RIDGID® products. No employee, agent, dealer, or other person is authorized to alter this warranty or make any other warranty on behalf of the RIDGE TOOL COMPANY.



Ce qui est couvert

Les outils RIDGE® sont garantis contre tous vices de matériaux et de main d'oeuvre.

Durée de couverture

Cette garantie est applicable durant la vie entière de l'outil RIDGE®. La couverture cesse dès lors que le produit devient inutilisable pour raisons autres que des vices de matériaux ou de main d'oeuvre.

Pour invoquer la garantie

Pour toutes réparations au titre de la garantie, il convient d'expédier le produit complet en port payé à la RIDGE TOOL COMPANY, Elyria, Ohio, ou bien le remettre à un réparateur RIDGID® agréé. Les clés à pipe et autres outils à main doivent être ramenés au lieu d'achat.

Ce que nous ferons pour résoudre le problème

Les produits sous garantie seront à la discrétion de RIDGE TOOL, soit réparés ou remplacés, puis réexpédiés gratuitement ; ou si, après trois tentatives de réparation ou de remplacement durant la période de validité de la garantie le produit s'avère toujours défectueux, vous aurez l'option de demander le remboursement intégral de son prix d'achat.

Ce qui n'est pas couvert

Les défaillances dues au mauvais emploi, à l'abus ou à l'usure normale ne sont pas couvertes par cette garantie. RIDGE TOOL ne sera tenue responsable d'aucuns dommages directs ou indirects.

L'influence de la législation locale sur la garantie

Puisque certaines législations locales interdisent l'exclusion des dommages directs ou indirects, il se peut que la limitation ou exclusion ci-dessus ne vous soit pas applicable. Cette garantie vous donne des droits spécifiques qui peuvent être éventuellement complétés par d'autres droits prévus par votre législation locale.

Il n'existe aucune autre garantie expresse

Cette GARANTIE PERPETUELLE INTEGRALE est la seule et unique garantie couvrant les produits RIDGID®. Aucun employé, agent, distributeur ou tiers n'est autorisé à modifier cette garantie ou à offrir une garantie supplémentaire au nom de la RIDGE TOOL COMPANY.



Qué cubre

Las herramientas RIDGID están garantizadas contra defectos de la mano de obra y de los materiales empleados en su fabricación.

Duración de la cobertura

Esta garantía cubre a la herramienta RIDGID durante toda su vida útil. La cobertura de la garantía caduca cuando el producto se torna inservible por razones distintas a las de defectos en la mano de obra o en los materiales.

Cómo obtener servicio

Para obtener los beneficios de esta garantía, envíe mediante porte pagado, la totalidad del producto a RIDGE TOOL COMPANY, en Elyria, Ohio, o a cualquier Servicentro Independiente RIDGID. Las llaves para tubos y demás herramientas de mano deben devolverse a la tienda donde se adquirieron.

Lo que hacemos para corregir el problema

El producto bajo garantía será reparado o reemplazado por otro, a discreción de RIDGE TOOL, y devuelto sin costo; o, si aún resulta defectuoso después de haber sido reparado o sustituido tres veces durante el periodo de su garantía, Ud. puede optar por recibir un reembolso por el valor total de su compra.

Lo que no está cubierto

Esta garantía no cubre fallas debido al mal uso, abuso o desgaste normal. RIDGE TOOL no se hace responsable de daño incidental o consiguiente alguno.

Relación entre la garantía y las leyes locales

Algunos estados de los EE.UU. no permiten la exclusión o restricción referente a daños incidentales o consiguientes. Por lo tanto, puede que la limitación o restricción mencionada anteriormente no rija para Ud. Esta garantía le otorga derechos específicos, y puede que, además, Ud. tenga otros derechos, los cuales varían de estado a estado, provincia a provincia o país a país.

No rige ninguna otra garantía expresa

Esta GARANTIA VITALICIA es la única y exclusiva garantía para los productos RIDGID. Ningún empleado, agente, distribuidor u otra persona está autorizado para modificar esta garantía u ofrecer cualquier otra garantía en nombre de RIDGE TOOL COMPANY.

Ridge Tool Company
400 Clark Street
Elyria, Ohio 44035-6001



Free Manuals Download Website

<http://myh66.com>

<http://usermanuals.us>

<http://www.somanuals.com>

<http://www.4manuals.cc>

<http://www.manual-lib.com>

<http://www.404manual.com>

<http://www.luxmanual.com>

<http://aubethermostatmanual.com>

Golf course search by state

<http://golfingnear.com>

Email search by domain

<http://emailbydomain.com>

Auto manuals search

<http://auto.somanuals.com>

TV manuals search

<http://tv.somanuals.com>