

614

Dry Cut Saw

OPERATOR'S MANUAL

- Français – 11
- Castellano – pág. 23



WARNING!

Read this Operator's Manual carefully before using this tool. Failure to understand and follow the contents of this manual may result in electrical shock, fire and/or serious personal injury.

RIDGID®

Table of Contents

Recording Form for Machine Serial Number	1
General Safety Information	
Work Area Safety	2
Electrical Safety	2
Personal Safety.....	2
Tool Use and Care.....	3
Service	3
Specific Safety Information	
Dry Cutter Safety	3
Description, Specifications and Standard Equipment	
Description	4
Specifications.....	4
Standard Equipment	4
Inspect Dry Cut Saw	4
Saw and Work Area Set-Up	5
Operating Dry Cut Saw	
Clamping The Workpiece.....	5
Cutting With Dry Cut Saw	6
Removing The Workpiece.....	7
Tips For Using Dry Cut Saw	7
Maintenance Instructions	
Changing Saw Blade	7
Replacing Brushes.....	8
Saw Storage	8
Service and Repair	9
Wiring Diagram	10
Lifetime Warranty	Back Cover



614 Dry Cut Saw



614 Dry Cut Saw	
Record Serial Number below and retain product serial number which is located on nameplate.	
Serial No.	

General Safety Information

WARNING! Read and understand all instructions. Failure to follow all instructions listed below may result in electric shock, fire, and/or serious personal injury.

SAVE THESE INSTRUCTIONS!

Work Area Safety

- **Keep your work area clean and well lit.** Cluttered benches and dark areas invite accidents.
- **Do not operate tools in explosive atmospheres, such as in the presence of flammable liquids, gases, or dust.** Tools create sparks which may ignite the dust or fumes.
- **Keep bystanders, children, and visitors away while operating a tool.** Distractions can cause you to lose control.
- **Keep floors dry and free of slippery materials such as oil.** Slippery floors invite accidents.

Electrical Safety

- **Grounded tools must be plugged into an outlet properly installed and grounded in accordance with all codes and ordinances. Never remove the grounding prong or modify the plug in any way. Do not use any adapter plugs. Check with a qualified electrician if you are in doubt as to whether the outlet is properly grounded.** If the tools should electrically malfunction or break down, grounding provides a low resistance path to carry electricity away from the user.

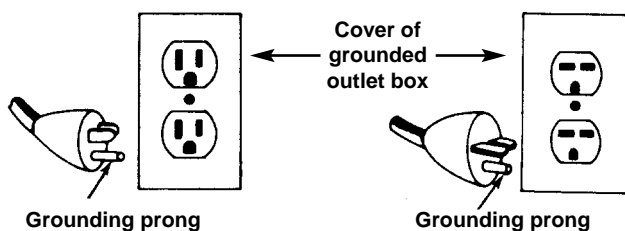

- **Avoid body contact with grounded surfaces.** There is an increased risk of electrical shock if your body is grounded.
- **Do not expose electrical tools to rain or wet conditions.** Water entering a tool will increase the risk of electrical shock.
- **Do not abuse cord. Never use the cord to pull the plug from an outlet. Keep cord away from heat, oil, sharp edges or moving parts.** Replace damaged cords immediately. Damaged cords increase the risk of electrical shock.

- **When operating a power tool outside, use an outdoor extension cord marked “W-A” or “W”.** These cords are rated for outdoor use and reduce the risk of electrical shock.
- **Use only three-wire extension cords which have three-prong grounding plugs and three-pole receptacles which accept the machines plug.** Use of other extension cords will not ground the tool and increase the risk of electrical shock.
- **Use proper extension cords.** (See chart.) Insufficient conductor size will cause excessive voltage drop and loss of power.

Minimum Wire Gauge for Extension Cord			
Nameplate Amps	Total Length (in feet)		
	0 – 25	26 – 50	51 – 100
0 – 6	18 AWG	16 AWG	16 AWG
6 – 10	18 AWG	16 AWG	14 AWG
10 – 12	16 AWG	16 AWG	14 AWG
12 – 16	14 AWG	12 AWG	NOT RECOMMENDED

Personal Safety

- **Stay alert, watch what you are doing and use common sense when operating a power tool. Do not use tool while tired or under the influence of drugs, alcohol, or medications.** A moment of inattention while operating power tools may result in serious personal injury.
- **Dress properly. Do not wear loose clothing or jewelry. Contain long hair. Keep your hair, clothing, and gloves away from moving parts.** Loose clothes, jewelry, or long hair can be caught in moving parts.
- **Avoid accidental starting. Be sure switch is OFF before plugging in.** Plugging in tools that have the switch ON invites accidents.
- **Remove adjusting keys before turning the tool ON.** A wrench or a key that is left attached to a rotating part of the tool may result in personal injury.
- **Do not overreach. Keep proper footing and balance at all times.** Proper footing and balance enables better control of the tool in unexpected situations.
- **Use safety equipment. Always wear eye protection. Dust mask, non-skid safety shoes, hard hat, or hearing protection must be used for appropriate conditions.**

⚠ WARNING Some dust created by power sanding, sawing, grinding, drilling and other construction activities contains chemicals known to the State of California to

cause cancer, birth defects or other reproductive harm. Some examples of these chemicals are:

- lead from lead-based paints
- crystalline silica from bricks and cement and other masonry products
- arsenic and chromium from chemically-treated lumber

Your risk from these exposures varies, depending on how often you do this type of work. To reduce your exposure to these chemicals: work in a well ventilated area and work with approved safety equipment such as those dust masks that are specially designed to filter out microscopic particles.

Tool Use and Care

- **Use clamps or other practical way to secure and support the workpiece to a stable platform.** Holding the workpiece by hand or against your body is unstable and may lead to loss of control.
- **Do not force tool. Use the correct tool for your application.** The correct tool will do the job better and safer at the rate for which it is designed.
- **Do not use tool if switch does not turn it ON or OFF.** Any tool that cannot be controlled with the switch is dangerous and must be repaired.
- **Disconnect the plug from the power source before making any adjustments, changing accessories, or storing the tool.** Such preventive safety measures reduce the risk of starting the tool accidentally.
- **Store idle tools out of the reach of children and other untrained persons.** Tools are dangerous in the hands of untrained users.
- **Maintain tools with care. Keep cutting tools sharp and clean.** Properly maintained tools with sharp cutting edges are less likely to bind and are easier to control.
- **Check for misalignment or binding of moving parts, breakage of parts, and any other condition that may affect the tool's operation.** If damaged, have the tool serviced before using. Many accidents are caused by poorly maintained tools.
- **Use only accessories that are recommended by the manufacturer for your model.** Accessories that may be suitable for one tool may become hazardous when used on another tool.
- **Inspect tool and extension cords periodically and replace if damaged.** Damaged cords increase the risk of electrical shock.
- **Keep handles dry and clean; free from oil and grease.** Allows for better control of the tool.

Service

- **Tool service must be performed only by qualified repair personnel.** Service or maintenance performed by unqualified repair personnel could result in injury.
- **When servicing a tool, use only identical replacement parts. Follow instructions in the Maintenance Section of this manual.** Use of unauthorized parts or failure to follow maintenance instructions may create a risk of electrical shock or injury.

Specific Safety Information

▲ WARNING

Read this operator's manual carefully before using the 614 Dry Cut Saw. Failure to understand and follow the contents of this manual may result in electrical shock, fire and/or serious personal injury.

Call the Ridge Tool Company, Technical Service Department at (800) 519-3456 if you have any questions.

Dry Cut Saw Safety

- **Wear safety glasses and ear protection.** Protects eyes from foreign objects. Prevents loss of hearing.
- **Keep all guards in place and in working order.** Never clamp or tie guard in the open position. Exposed blade increases the risk of injury.
- **Set up the dry cutting saw on a flat, level surface.** Be sure the saw is stable. Will prevent tipping of the unit.
- **Always clamp the workpiece with vise. Do not perform any operation freehand.** Prevents loss of control of the workpiece.
- **Do not place either hand in the working area when tool is connected to power source. Never reach around or in back of the saw blade.** Increases the risk of injury.
- **Allow motor to reach full speed before cutting.** Prevents stalling of motor.
- **Use only cut-off saw blade with speed rating at least as high as the RPM specified on the nameplate.** Improper blade may be hazardous and result in injury.
- **Workpiece must be cut off against the direction of the saw only.** Prevents workpiece from being thrown.
- **Be sure cut-off saw is sharp and free from vibration.** Less likely to bind and lose control.

- **Raise the cut-off saw from the kerf of the workpiece prior to releasing the trigger switch.** Less likely for saw blade to bind.

Description, Specifications and Standard Equipment

Description

The RIDGID 614 Dry Cut Saw is designed to cut ferrous and non-ferrous pipe and irregular materials such as the following:

- Gas pipe, lining tube, electrical pipe and conduit and PVC pipe.
- Steel angle, channel and bar
- Aluminum frame, curtain rail and a variety of interior decoration material

A two-lever vise clamps the workpiece and allows an angle cut from 45° to 90°. The motor operates on a 115 volt, single phase, 50-60 Hertz, AC current.

Specifications

Cutting Capacity:

Model 614 Capacity Chart			
Cutting Angle	Workpiece Geometry		
	○	▭	□
90° Cuts	5" 130mm	3 3/4" x 7" 95mm x 180mm	4 1/2" x 4 1/2" 115mm x 115mm
45° Cuts	4" 100mm	3 1/2" x 4" 90mm x 100mm	3 1/2" x 3 1/2" 90mm x 90mm

CAUTION Cutting of larger shapes not recommended.

Motor:

TypeUniversal
 Volts115AC, 50-60Hz
 Amps.....15 Amps
 No Load Speed.....1300 RPM

Blade Size14" x .087" x 1"

Weight49 lbs.

Standard Equipment

- Dry Cut Saw
- 14" Blade (Installed)
- Two (2) Allen Wrenches

Inspect Dry Cut Saw

▲ WARNING

To prevent serious injury, inspect your Dry Cut Saw on a regular basis. The following inspection procedures should be performed before each use of the tool:

1. Inspect the power cord and plug for damage. If the grounding prong is missing or the cord is damaged, do not use the tool until the cord has been replaced.
2. Make sure the switches turn the tool ON and OFF. If broken, do not use until they are replaced.

NOTE! Switch Action (*Figure 4*)

There is a LOCK-OFF switch button on the handle. To start the tool, first depress the LOCK-OFF switch button and then pull the trigger. The trigger will not work before the LOCK-OFF switch button is depressed.

3. Inspect the saw for any broken, missing, misaligned or binding parts as well as any conditions which may affect the safe and normal operation of the tool. If any of these conditions are present, do not use the tool until the problem has been repaired. Do not use dull or damaged blades.
4. Make sure all guards are in place and in working order.
5. Clean any oil, grease or dirt from the handles. This reduces the risk of injury due to the tool slipping from your grip.
6. Use only accessories recommended for your tool. Accessories used for other tools may be hazardous when used on this saw and lead to serious injury.
7. Inspect the cutting edges of your saw blade. If necessary, replace prior to using. Dull or damaged cutting edges can lead to injury, tool breakage or excessive heat build-up in the workpiece and the tool. Check that the speed rating of the saw blade is at least 1300 RPM.
8. Clean metal shavings and other debris from the chip tray located at the rear of the saw (*Figure 1*).

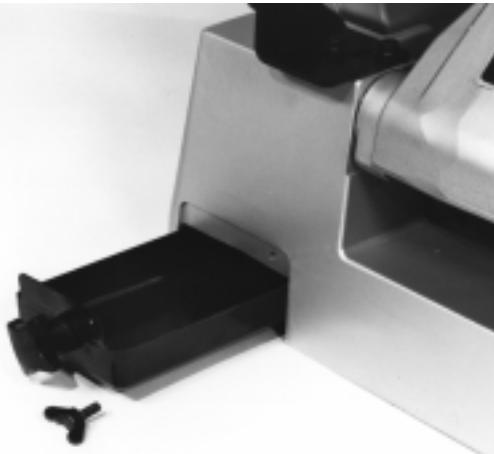
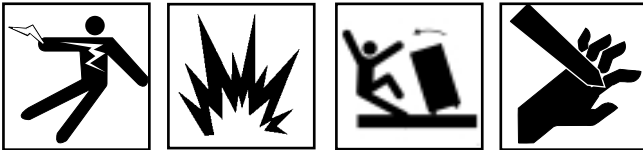

Figure 1 – Cleaning Metal Shavings From Chip Tray

Saw and Work Area Set-Up

▲ WARNING



To prevent serious injury, proper set-up of the saw and work area is required. The following procedures should be followed to set-up the dry cut saw:

1. Locate a work area that has the following:
 - Adequate lighting
 - No flammable liquids, vapors or dust that may ignite.
 - Grounded 15 amp electrical outlet
 - Clear path to the electrical outlet that does not contain any sources of heat or oil, sharp edges or moving parts that may damage electrical cord.
 - Dry place for saw and operator. Do not use the saw while standing in water.
 - Level ground
2. Clean up the work area prior to setting up any equipment. To prevent slips and falls, always wipe up any oil that may be present.
3. Place the dry cut saw on a stable, level surface. If workpiece extends more than four (4') feet beyond the saw, use one or more pipe supports.

▲ WARNING Failure to properly support the workpiece can result in the unit tipping or the workpiece falling.

4. Plug the saw into the electrical outlet making sure to position the power cord along the clear path selected

earlier. If the power cord does not reach the outlet, use an extension cord in good condition.

▲ WARNING To avoid electrical shock and electrical fires, never use an extension cord that is damaged or does not meet the following requirements:

- The cord has a three-prong plug similar to shown in Electrical Safety section.
- The cord is rated as “W” or “W-A” if being used outdoors.
- The cord has sufficient wire thickness (14 AWG below 25’/12 AWG 25’ - 50’). If the wire thickness is too small, the cord may overheat, melting the cord’s insulation or causing nearby objects to ignite.

▲ WARNING To reduce risk of electrical shock, keep all electrical connections dry and off the ground. Do not touch plug with wet hands. Make sure power cord is clear of saw blade.

NOTE! Use of extension cords over 50 ft is not recommended. An improper extension cord will result in deterioration of the performance of the saw.

5. Check the unit to insure it is operating properly.
 - To start the tool, firmly grasp the handle then depress LOCK-OFF switch button. Keeping the LOCK-OFF switch button depressed, pull the trigger switch (*Figure 4*).
 - Depress and hold the switch. Inspect the moving parts for misalignment, binding, odd noises or any other unusual conditions that may affect the safe and normal operation of the saw. Make sure saw is free from vibration. If such conditions are present, have the saw serviced.
 - Release the trigger switch.

Operating Dry Cut Saw

▲ WARNING

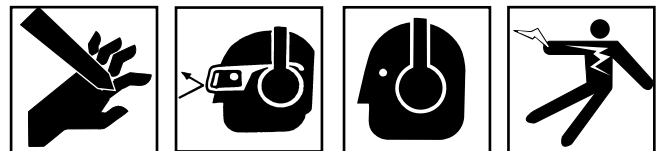

Wear safety glasses and ear protection. Make sure guards are in place and in working order.

Always clamp the workpiece with the vise. Do not perform any operation freehand.

Keeps hands out of the path of saw blade. Never reach around or in back of the saw blade.

Clamping the Workpiece

1. Dry Cut Saw is equipped with a two-lever vise that can be adjusted to make an angle cut from 45° to 90°, right and left. To adjust the vise, loosen the two bolts of the fence guard and move to the desired angle (*Figure 2*). Retighten the bolts to lock the fence guide in place.

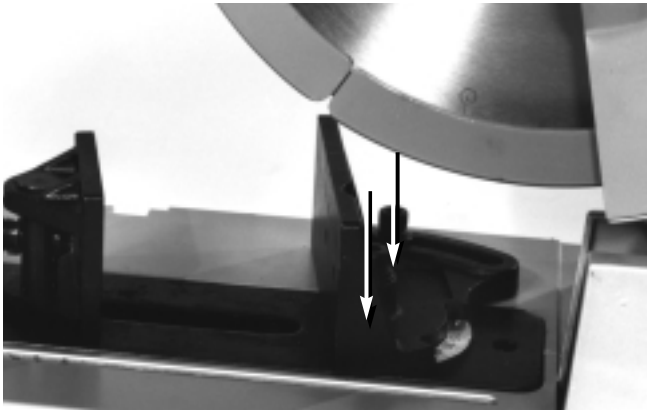

Figure 2 – Fence Adjustment For Angle Cut

2. Raise the upper lever to release the feed mechanism (*Figure 3*). Place the workpiece into the vise. If it extends more than four (4) feet beyond the saw, use one or more pipe stands to support the workpiece.

⚠ WARNING Failure to properly support the workpiece can result in the tipping of the unit or binding of the saw blade.

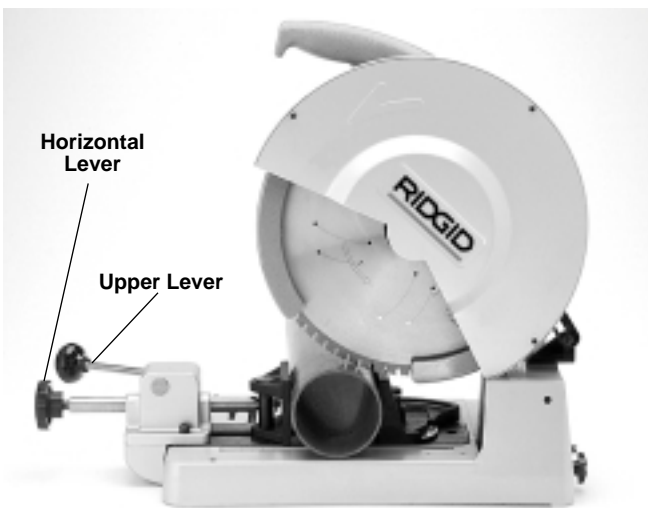

Figure 3 – Two-Lever Vise Controls

3. Push the horizontal lever until the vise contacts the workpiece (*Figure 3*).
4. Bring the upper lever to the horizontal position to secure the workpiece in the vise.

NOTE! Always use both hands when using the vise to prevent saw from tipping.

NOTE! For smoother operation and extended life, keep the vise mechanism lubricated.

Cutting with Dry Cut Saw

1. To start the tool, firmly grasp the handle, then depress LOCK-OFF switch button (*Figure 4*). Keeping the LOCK-OFF switch button depressed, pull the trigger switch. Be sure to allow the motor to reach maximum speed prior to cutting (*Figure 5*).

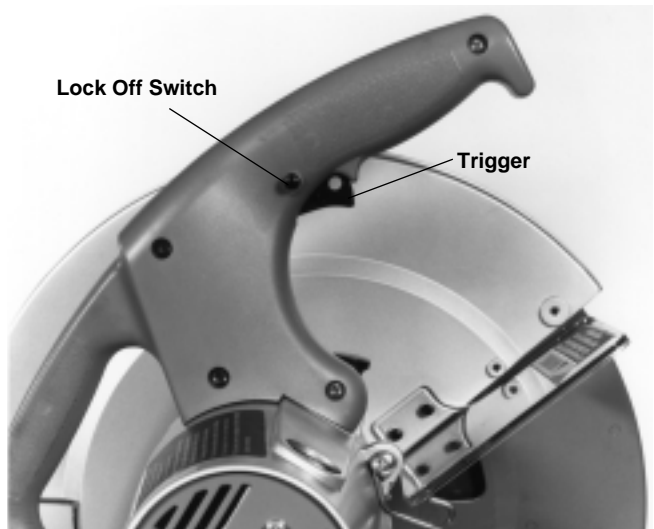

Figure 4 – Switch Controls

⚠ WARNING Keep hands out of the path of the saw blade. Never reach around or in back of the saw blade.

2. Hold the workpiece firmly. Cut the workpiece slowly and evenly. Raise the handle from the workpiece and release the trigger switch to turn saw OFF. Leave the handle only when the tip saw blade is completely stopped.

CAUTION Raise the cut off saw from the kerf of the workpiece prior to releasing the trigger switch. Less likely for the saw blade to bind.



Figure 5 – Cutting Workpiece

Removing the Workpiece

1. Raise the upper lever of the vise to release the workpiece. Pull back on the horizontal lever to allow the workpiece to be easily removed from the vise.
2. Slide the workpiece out of the saw keeping a firm grip on the workpiece as it clears the saw.

▲ WARNING To avoid injury from falling parts or equipment tip-overs when handling long workpieces, make sure that the end farthest from the saw is supported prior to removal.

Tips For Using The Dry Cut Saw

Life of the dry cut saw blade will depend on proper use of the saw. Procedures that should be followed are as follows:

- Do not force the blade into the material to be cut.
- Only cut material within the specified capacity for the saw blade.
- Let the machine reach full speed before starting to cut.
- NEVER stop and restart with the blade in contact with the material. This will break the teeth.
- Clamp the material correctly and ensure that it is centered relative to the blade (Figure 6).

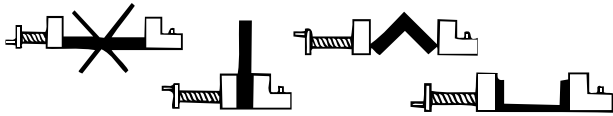

Figure 6 – Clamping The Workpiece

Maintenance Instructions

▲ WARNING

Always be sure that the tool is switched OFF and unplugged before changing blade or servicing saw.

Changing Saw Blade

1. Remove the power cord plug from the receptacle, then place the plug in a location where someone will not plug it in by mistake.
2. Loosen the three (3) screws on the safety cover then rotate it clockwise around pivot pin to expose the arbor shaft (Figure 7).

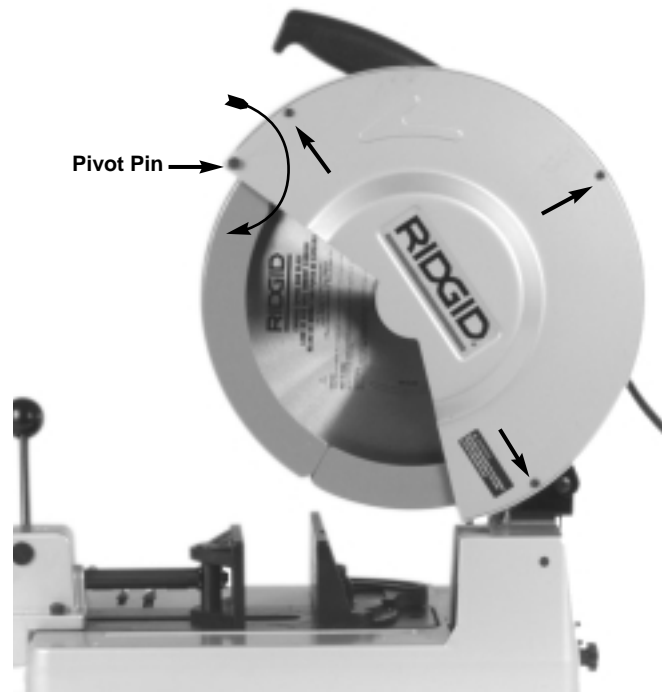

Figure 7 – Removing Cover

3. Press the spindle lock (Figure 8). Place the hex wrench on the arbor bolt, unscrew the bolt and remove the blade carefully.
4. Slide the new blade onto the arbor shaft making certain that the blade marking indicates rotation in a counter-clockwise direction. Also make sure the blade rotates the same direction as the arrow shown on the safety cover (Figure 9). Then, put back the outer flange washer and arbor bolt.

▲ WARNING

Make sure the blade hex bolt is securely tightened.



Figure 8 – Removing Saw Blade



Figure 9 – Installing Saw Blade

5. Rotate safety cover back to its position and replace the three (3) screws.

⚠ WARNING Never use this saw with the guard removed.

Replacing Carbon Brushes

1. Replace carbon brushes when they wear down to about 1/4" (6mm) or sparking will occur. Both brushes should be changed at the same time (Figure 10).

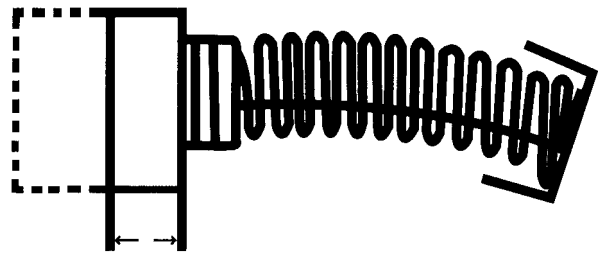

Figure 10 – Carbon Brush Wear

2. Use the slotted (-) screw driver to remove the brush caps (Figure 11).



Figure 11 – Removing Brush Caps

3. Take out the worn brushes inside, put in new ones and replace the caps.

Saw Storage

⚠ WARNING Motor-driven equipment must be kept indoors or well covered in rainy weather. Store the machine in a locked area that is out of reach of children and people unfamiliar with saws. This saw can cause serious injury in the hands of untrained users.

Service and Repair

▲ WARNING

The “Maintenance Instructions” will take care of most of the service needs of this saw. Any problems not addressed by this section should only be handled by an authorized RIDGID service technician.

Tool should be taken to a RIDGID Independent Authorized Service Center or returned to the factory. All repairs made by Ridge service facilities are warranted against defects in material and workmanship.

▲ WARNING When servicing this saw, only identical replacement parts should be used. Failure to follow these instructions may create a risk of electrical shock or other serious injury.

If you have any questions regarding the service or repair of this machine, call or write to:

Ridge Tool Company
Technical Service Department
400 Clark Street
Elyria, Ohio 44035-6001
Tel: (800) 519-3456
E-Mail: TechServices@ridgid.com

For name and address of your nearest Independent Authorized Service Center, contact the Ridge Tool Company at (800) 519-3456 or <http://www.ridgid.com>

Wiring Diagram

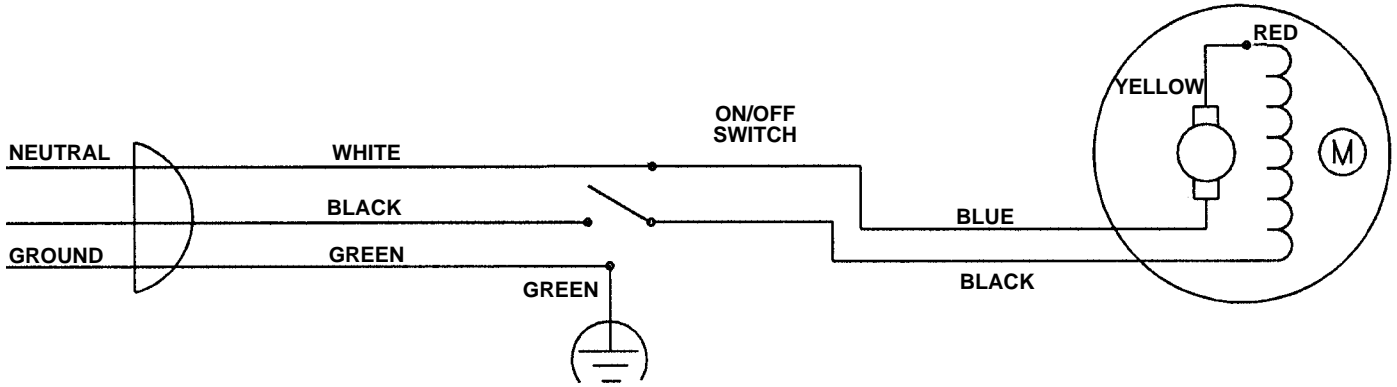



Tronçonneuse à sec Modèle 614



Tronçonneuse à sec modèle 614	
Inscrivez ci-dessous le numéro de série de la plaque signalétique l'appareil pour future référence.	
N° de série :	

Table des matières

Fiche d'enregistrement du numéro de série de la machine	11
Consignes générales de sécurité	
Sécurité du chantier	13
Sécurité électrique	13
Sécurité individuelle	13
Utilisation et entretien de l'appareil	14
Service après-vente	14
Consignes de sécurité spécifiques	
Sécurité de la tronçonneuse	15
Description, spécification et accessoires	
Description	15
Spécifications.....	15
Equipements de base	15
Inspection de la tronçonneuse	16
Préparation de la tronçonneuse et du chantier	16
Utilisation de la tronçonneuse	
Arrimage des profilés	17
Tronçonnage des profilés	18
Retrait des profilés	18
Conseils pratiques	18
Entretien	
Remplacement des disques.....	19
Remplacement des balais.....	20
Stockage de la tronçonneuse	20
Service après vente et réparations	20
Schéma électrique	21
Garantie à vie	Page de garde

Consignes générales de sécurité

MISE EN GARDE ! Familiarisez-vous avec l'ensemble des instructions. Le non-respect des consignes suivantes pourrait augmenter les risques de choc électrique, d'incendie et de blessure corporelle grave.

CONSERVEZ CES INSTRUCTIONS !

Sécurité du chantier

- **Gardez le chantier propre et bien éclairé.** Les établis encombrés et les locaux mal éclairés sont des invitations aux accidents.
- **N'utilisez pas ce type d'appareil dans un milieu potentiellement explosif, tel qu'en présence de liquides, de gaz ou de poussières inflammables.** L'appareil produit des étincelles qui pourraient provoquer la combustion des poussières et vapeurs.
- **Gardez les tiers, les enfants et les visiteurs à l'écart lorsque vous utilisez un appareil électrique.** Les distractions peuvent vous faire perdre le contrôle de l'appareil.
- **Assurez-vous que les sols sont secs et exempts d'huile ou d'autres matières visqueuses.** Les sols glissants sont une invitation aux accidents.

Sécurité électrique

- **Les appareils électriques avec terre doivent être branchés sur une prise avec terre appropriée et conforme aux normes en vigueur. Ne jamais enlever la barrette de terre ou tenter de modifier la fiche d'aucune manière. Ne jamais utiliser d'adaptateurs de prise. Consultez un électricien qualifié en cas de doute sur la bonne mise à la terre de la prise.** Dans le cas d'une panne ou d'une défaillance électrique de l'appareil, la terre assure un passage de faible résistance qui éloigne le courant électrique de l'opérateur.

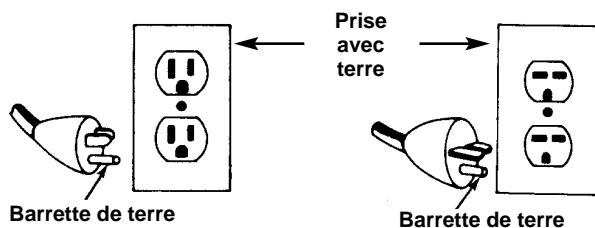

- **Évitez de toucher les surfaces mises à la terre.** Tout contact avec une masse augmente les risques de choc électrique.
- **N'exposez pas les appareils électriques aux intem-**

péries ou à l'eau. Toute pénétration d'eau à l'intérieur de l'appareil augmente les risques de choc électrique.

- **Ne maltraitez pas le cordon électrique de l'appareil. Ne jamais porter l'appareil par son cordon électrique, ni tirer sur celui-ci pour débrancher l'appareil. Gardez le cordon à l'abri des sources de chaleur, de l'huile, des angles tranchants et des systèmes mécaniques.** Remplacez immédiatement tout cordon endommagé. Les cordons endommagés augmentent les risques de choc électrique.
- **A l'extérieur, utilisez une rallonge électrique portant l'indication "W-A" ou "W".** Ce type de cordon est homologué pour l'utilisation à l'extérieur et réduit les risques de choc électrique.
- **Utilisez uniquement des rallonges à trois fils équipées d'une fiche bipolaire plus terre à trois barrettes et d'une prise bipolaire plus terre qui correspond à la fiche de l'appareil.** L'utilisation d'autres types de rallonge électrique n'assurera pas la mise à la terre de l'appareil et augmentera les risques de choc électrique.
- **Utilisez la section de rallonge appropriée (voir le tableau).** Une section de conducteurs insuffisante entraînera des pertes de charge excessive et un manque de puissance.

Section minimale des fils conducteurs des rallonges			
Ampères indiqués sur la plaque signalétique	Longueur totale (en pieds)		
	0 à 25	26 à 50	51 à 100
0 à 6	18 AWG	16 AWG	16 AWG
6 à 10	18 AWG	16 AWG	14 AWG
10 à 12	16 AWG	16 AWG	14 AWG
12 à 16	14 AWG	12 AWG	Déconseillé

Sécurité personnelle

- **Soyez attentif, faites attention à ce que vous faites et faites preuve de bon sens lorsque vous utilisez un appareil électrique. N'utilisez pas ce type d'appareil lorsque vous êtes fatigués ou lorsque vous prenez des médicaments, de l'alcool ou des produits pharmaceutiques.** Un instant d'inattention peut entraîner de graves blessures lorsque l'on utilise un appareil électrique.
- **Habillez-vous de manière appropriée. Ne portez ni de vêtements amples, ni de bijoux. Attachez les cheveux longs. Gardez vos cheveux, vos vêtements et vos gants à l'écart du mécanisme.** Les vêtements amples, les bijoux et les cheveux longs peuvent s'entraver dans le mécanisme.

- **Évitez les risques de démarrage accidentel. Assurez-vous que l'interrupteur marche/arrêt est en position OFF (arrêt) avant de brancher l'appareil.** Le fait de brancher l'appareil lorsque son interrupteur est en position de marche est une invitation aux accidents.
- **Enlevez les clés de réglage avant de mettre l'appareil en marche.** Au démarrage, une clé laissée sur une partie rotative de l'appareil peut devenir un projectile.
- **Ne vous mettez pas en porte-à-faux. Maintenez une bonne assise et un bon équilibre à tout moment.** Une bonne assise et un bon équilibre vous permettent de mieux contrôler l'appareil en cas d'imprévu.
- **Utilisez les équipements de sécurité appropriés. Portez une protection oculaire systématiquement.** Un masque à poussière, des chaussures de sécurité, le casque et/ou une protection auditive doivent être portés selon les conditions d'utilisation.

▲ MISE EN GARDE La poussière produite lors de certaines activités de chantier, notamment le sablage, tronçonnage, meulage ou perçage électrique des matériaux, retient des produits chimiques qui, selon l'état de la Californie, sont susceptibles d'être cancérigènes ou de provoquer des malformations ou autres problèmes congénitaux. Parmi ces produits chimiques se trouvent :

- le plomb contenu dans les peintures au plomb
- la silice cristalline venant des briques, du ciment et autres produits de maçonnerie
- l'arsenic et le chrome venant du bois traité

Les risques de contamination que représentent ces produits varient selon la fréquence d'exposition. Afin de limiter les risques de contamination, il convient de prévoir un local bien ventilé et des équipements de protection approuvés, tels que le type de masque à poussière spécialement prévu pour filtrer les particules microscopiques.

Utilisation et entretien de l'appareil

- **Prévoyez des pinces à tubes ou autres moyens pratiques pour arrimer le profilé à une surface stable.** Tenir le profilé dans la main ou contre le corps n'assurerait pas sa stabilité et risque de vous en faire perdre le contrôle.
- **Ne forcez pas l'appareil. Servez-vous du type d'accessoire prévu pour le travail envisagé.** L'outil approprié fera mieux le travail et sera moins dangereux lorsqu'il tourne au régime prévu.
- **DN'utilisez pas un appareil dont l'interrupteur marche/arrêt ne fonctionne pas correctement.** Tout

appareil qui ne peut pas être contrôlé par son interrupteur est dangereux et doit être réparé.

- **Débranchez le cordon électrique de l'appareil avant tout réglage, changement d'accessoires ou rangement de celui-ci.** De telles mesures préventives réduisent le risque de démarrage accidentel de l'appareil.
- **Rangez les appareils non utilisés hors de la portée des enfants et des personnes non qualifiées.** Ces appareils sont dangereux entre les mains de personnes non qualifiées.
- **Entretenez les accessoires soigneusement. Maintenez les outils de coupe bien affûtés et en bon état de propreté.** Les accessoires bien entretenus et bien affûtés sont moins susceptibles de se gripper et sont plus faciles à contrôler.
- **Assurez-vous qu'il n'y a pas de mauvais alignement ou de grippage au niveau du mécanisme, voire d'autres anomalies qui pourraient nuire au bon fonctionnement de l'appareil.** Le cas échéant, l'appareil devra être réparé avant toute utilisation. De nombreux accidents sont le résultat d'un appareil mal entretenu.
- **Utilisez exclusivement les accessoires recommandés par le fabricant pour le type d'appareil en question.** Des accessoires prévus pour un certain type d'appareil peuvent être dangereux lorsqu'on tente de les adapter à un autre type de machine.
- **Examinez le cordon d'alimentation de l'appareil et les rallonges électriques régulièrement et remplacez tout cordon ou rallonge endommagé.** Les cordons électriques endommagés augmentent les risques de choc électrique.
- **Gardez les poignées de l'appareil propres, sèches et dépourvues d'huile ou de graisse.** Cela vous permettra de mieux contrôler l'appareil.

Service après-vente

- **Toutes réparations de l'appareil doivent être confiées à un réparateur qualifié.** La réparation ou l'entretien de l'appareil par du personnel non qualifié pourrait entraîner des blessures corporelles.
- **Lors de la réparation de l'appareil, utilisez exclusivement des pièces de rechange identiques à celles d'origine. Suivez les instructions de la section "Entretien" du mode d'emploi.** L'utilisation de pièces de rechange non homologuées ou le non-respect des consignes d'entretien peut créer un risque de choc électrique ou de blessure corporelle.

Consignes de sécurité spécifiques

▲ MISE EN GARDE !

Familiarisez-vous complètement avec ce mode d'emploi avant d'utiliser la tronçonneuse à sec modèle 614. Le non-respect des consignes qu'il contient pourrait entraîner des chocs électriques, des incendies et/ou de graves blessures corporelles.

Veuillez adresser toutes questions éventuelles aux services techniques de la Ridge Tool Company en composant le (800) 519-3456.

Sécurité de la tronçonneuse

- **Porter des lunettes de sécurité et un casque antibruit.** Cela vous protégera contre les risques de lésions oculaires et de surdité.
- **Maintenez les carters de lame en place et en bon état de fonctionnement.** Ne jamais bloquer les carters en position ouverte. Une lame exposée augmente les risques de blessure.
- **Installez la tronçonneuse sur une surface plane et de niveau.** Assurez-vous de sa stabilité. Cela empêchera son renversement éventuel.
- **Servez-vous systématiquement d'un étau pour tenir les profilés. Ne jamais les tenir à la main.** Cela vous empêchera d'en perdre le contrôle.
- **Ne mettez jamais vos mains dans la zone de coupe lorsque l'appareil est branché. Ne passez jamais la main devant ou derrière le disque de la tronçonneuse.** Cela augmenterait les risques de blessure.
- **Laissez le moteur arriver à plein régime avant d'entamer la coupe.** Cela l'empêchera de caler.
- **Utilisez exclusivement des disques de tronçonneuse dont le régime de rotation prévu est au moins égal à celui indiqué sur la plaque signalétique de la tronçonneuse.** Tout disque inadapté est potentiellement dangereux.
- **Les profilés doivent être coupés au contre du sens de rotation de la tronçonneuse.** Cela évitera la projection du profilé.
- **Assurez-vous que le disque est bien affûté et qu'il ne vibre pas.** Cela limitera les risques de grippage et de perte de contrôle.
- **Relevez le disque complètement pour dégager l'entaille avant de lâcher la gâchette de l'appareil.** Cela limitera les risques de grippage du disque.

Description, spécifications et accessoires de base

Description

La tronçonneuse à sec Ridgid modèle 614 est prévue pour la coupe des tuyaux et des profilés ferreux et non ferreux tels que :

- Tuyaux de gaz, fourreaux, gaines et conduites électriques, tuyaux PVC ;
- Cornières, profilés et barres d'acier ;
- Profilés d'aluminium, tringles à rideaux et une variété de matériaux de décoration.

Un étau double permet d'arrimer le profilé à un angle de coupe allant de 45 à 90°. Le moteur fonctionne sur courant électrique alternatif monophasé de 115V/50-60 Hertz.

Spécifications

Capacité de coupe :

Modèle 614 : capacité de coupe			
Angle de coupe	Profilé (type/dimensions)		
	○	□	□
Coupes à 90°	130 mm (5 po)	95 x 180 mm (3,75 x 7 po)	115 x 115 mm (4,5 x 4,5 po)
Coupes à 45°	100 mm (4 po)	90 x 100 mm (3,5 x 4 po)	90 x 90 mm (3,5 x 3,5 po)

AVERTISSEMENT Il est déconseillé de tenter la coupe de profilés de dimensions supérieures.

Moteur :

TypeUniversel
 Tension115V(ca), 50-60 Hz
 Ampères.....15A
 Régime à vide1300 t/min

Disque14 x .087 x 1 po

Poids49 livres

Accessoires de base

- Tronçonneuse à sec
- Disque de 14 po (installé)
- Clés Allen (2)

Inspection de la tronçonneuse

▲ MISE EN GARDE !

L'inspection systématique de la tronçonneuse vous aidera à éviter les accidents. Les inspections suivantes devraient précéder chaque utilisation de l'appareil :

1. Inspectez le cordon d'alimentation et sa fiche. En cas d'absence de la barrette de terre ou de détérioration du cordon d'alimentation, n'utilisez pas l'appareil avant d'avoir remplacé le cordon.
2. Assurez-vous du bon fonctionnement des interrupteurs de l'appareil. Le cas échéant, n'utilisez pas l'appareil avant d'avoir fait remplacer tout interrupteur défectueux.

NOTA ! Fonctionnement des interrupteurs (Figure 4)

La poignée de l'appareil est équipée d'un bouton de sûreté (bouton poussoir). Pour démarrer l'appareil, appuyez d'abord sur le bouton de sûreté, puis sur la gâchette. La gâchette ne fonctionne qu'une fois le bouton de sûreté enfoncé.

3. Examinez la tronçonneuse pour signes de pièces endommagées, manquantes, mal alignées ou grippées, ainsi que pour toutes anomalies qui risquent de nuire au bon fonctionnement de l'appareil. Le cas échéant, n'utilisez pas la tronçonneuse avant qu'elle ait été réparée. N'utilisez pas de disques émoussés ou endommagés.
4. Assurez-vous que les carters de disque sont en place et qu'ils fonctionnent correctement.
5. Éliminez toutes traces d'huile, de graisse et de crasse des poignées. Cela réduira les risques de blessure en cas de perte de contrôle de l'appareil.
6. Utilisez exclusivement les accessoires prévus pour l'appareil en question. Toute tentative d'adaptation d'accessoires prévus pour d'autres types d'appareils peut être dangereuse et provoquer de graves blessures corporelles.
7. Examinez le disque de tronçonneuse. Si nécessaire, remplacez-le avant de vous servir de l'appareil. Les disques émoussés ou endommagés peuvent provoquer des accidents, endommager l'appareil ou faire surchauffer le profilé et la tronçonneuse. Assurez-vous que le disque affiche un régime de rotation nominal d'au moins 1.300 t/min.
8. Videz les copeaux métalliques et autres débris du tiroir à copeaux qui se trouve à l'arrière de la tronçonneuse (Figure 1).

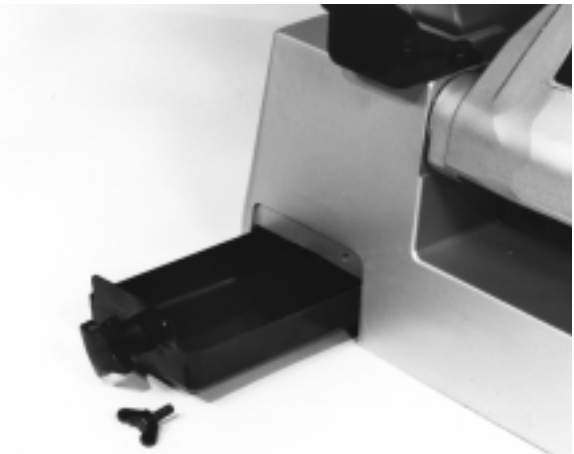
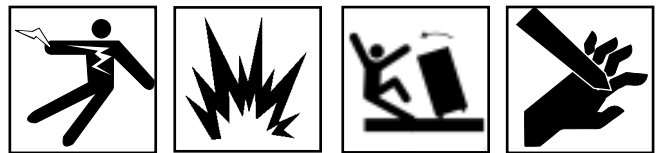

Figure 1 – Vidage des copeaux métalliques du tiroir à copeaux

Préparation de la tronçonneuse et du chantier

▲ MISE EN GARDE !



La préparation appropriée de la tronçonneuse et du chantier permet d'éviter les accidents. Le processus d'installation de la tronçonneuse suivant est à respecter :

1. Prévoyez l'installation de l'appareil dans un endroit ayant les caractéristiques suivantes :
 - Suffisamment d'éclairage
 - Absence totale de liquides, gaz ou poussières inflammables qui risqueraient de s'enflammer
 - Une prise de courant de 15 A avec terre
 - Un passage dégagé jusqu'à la prise de courant qui permet d'éviter d'éventuelles sources de chaleur et d'huile, ainsi que les arrêtes vives et mécanismes qui risquent d'endommager le cordon électrique.
 - Un endroit sec pour la tronçonneuse et son utilisateur. Ne pas utiliser la tronçonneuse lorsque vous avez les pieds dans l'eau.
 - Un sol de niveau
2. Nettoyez le chantier avant d'installer le matériel. Nettoyez toutes traces d'huile éventuelles afin d'éviter les chutes.
3. Installez la tronçonneuse sur une surface stable et de niveau. Utilisez un ou plusieurs porte-tubes pour

soutenir les profilés de plus de quatre (4) pieds de long.

▲ MISE EN GARDE Un profilé mal soutenu risque de s'échapper de la machine ou de la renverser.

4. Branchez la tronçonneuse sur la prise de courant en faisant attention de faire courir le cordon d'alimentation le long du passage dégagé décrit plus haut. Si le cordon d'alimentation n'arrive pas jusqu'à la prise de courant, servez-vous d'une rallonge électrique en bon état.

▲ MISE EN GARDE Afin d'éviter les risques de choc ou d'incendie électrique, ne jamais utiliser de rallonge électrique endommagée ou qui ne répond pas aux critères suivants :

- Rallonge électrique avec fiche à trois barrettes similaire à celle indiquée à la section 'Sécurité électrique'
- Rallonge électrique classifiée 'W' ou 'W-A' lors des travaux à l'extérieur
- Fils de rallonge de section suffisante (14 AWG sous 25 pieds, et 12 AWG de 25 à 50 pieds). Une rallonge de section insuffisante risque de surchauffer et de fondre sa gaine isolante ou d'enflammer les objets à proximité.

▲ MISE EN GARDE Maintenez toutes connexions électriques au sec et surélevées afin d'éviter les risques de choc électrique. Ne touchez pas les connexions avec les mains mouillées. Ecartez le cordon électrique du disque de tronçonneuse.

NOTA ! Il est déconseillé d'utiliser des rallonges électriques sur des distances supérieures à 50 pieds. Une rallonge électrique mal adaptée diminuera les performances de la tronçonneuse.

5. Assurez-vous que l'appareil fonctionne correctement.

- Démarrez l'appareil en tenant la poignée fermement et en appuyant sur le bouton de sûreté. Tout en tenant le bouton de sûreté appuyé, tirez sur la gâchette (*Figure 4*).
- Maintenez votre appui sur la gâchette et inspectez le mécanisme pour signes de mauvais alignement, de grippage, de bruits anormaux ou d'autres anomalies qui pourraient nuire à la sécurité et au bon fonctionnement de la tronçonneuse. Assurez-vous de l'absence de toutes vibrations. Le cas échéant, faites réparer la tronçonneuse.
- Lâchez la gâchette.

Utilisation de la tronçonneuse

▲ MISE EN GARDE !

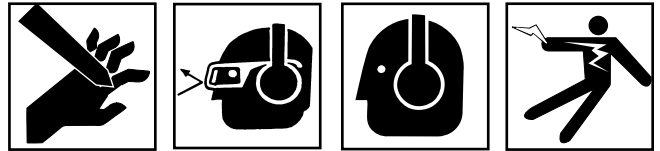

Portez de lunettes de sécurité et un casque antibruit. Vérifiez que les carters de disque sont en place et qu'ils fonctionnent correctement.

Utilisez systématiquement l'étau pour arrimer le profilé. Ne jamais tenir les profilés à la main.

Ecartez vos mains du passage du disque de tronçonneuse. Ne jamais passer la main devant ou derrière le disque.

Arrimage du profilé

1. Cette tronçonneuse est équipée d'un étau à deux leviers qui peut être ajusté à des angles de coupe allant de 45° à 90°, à gauche comme à droite. Pour régler l'étau, desserrez les deux boulons de la plaque de guidage et mettez-la à l'angle voulu (*Figure 2*). Resserrez les boulons pour bloquer la plaque de guidage.

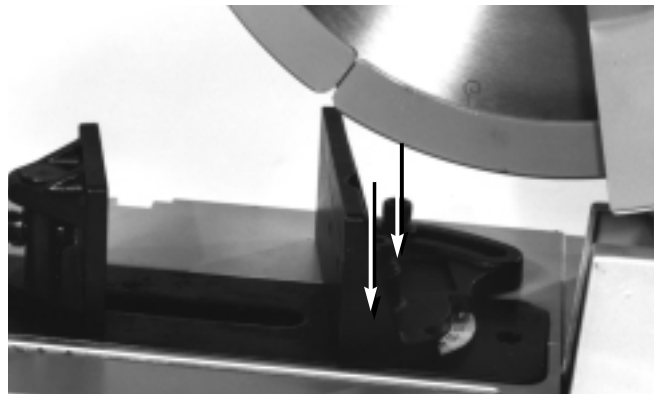

Figure 2 – Réglage de la plaque de guidage pour coupe biaisé

2. Relevez le levier supérieur pour libérer le mécanisme d'avancement (*Figure 3*). Positionnez le profilé dans l'étau. Soutenez les longueurs de profilé de plus de quatre pieds (4') à l'aide d'un ou de plusieurs porte-tubes.

▲ MISE EN GARDE Un profilé mal soutenu risque de renverser l'ensemble ou provoquer le grippage du disque.

3. Poussez sur le levier horizontal jusqu'à ce que l'étau touche le profilé (*Figure 3*).
4. Ramenez le levier supérieur à l'horizontale pour bloquer le profilé.

NOTA ! Servez-vous des deux mains lors du réglage de l'étau afin d'éviter de renverser la tronçonneuse.

NOTA ! Lubrifiez le mécanisme de l'étau régulièrement afin d'assurer son bon fonctionnement et sa longévité.

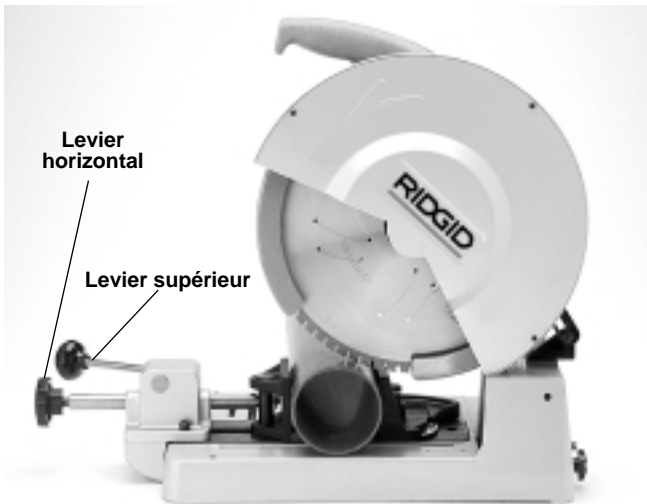

Figure 3 – Commandes de l'étau à deux leviers

Tronçonnage des profilés

1. Démarrez l'appareil en tenant la poignée fermement et en appuyant sur le bouton de sûreté (Figure 4). Tout en tenant le bouton de sûreté appuyé, tirez sur la gâchette. Attendez que le moteur arrive à plein régime avant d'entamer la coupe (Figure 5).

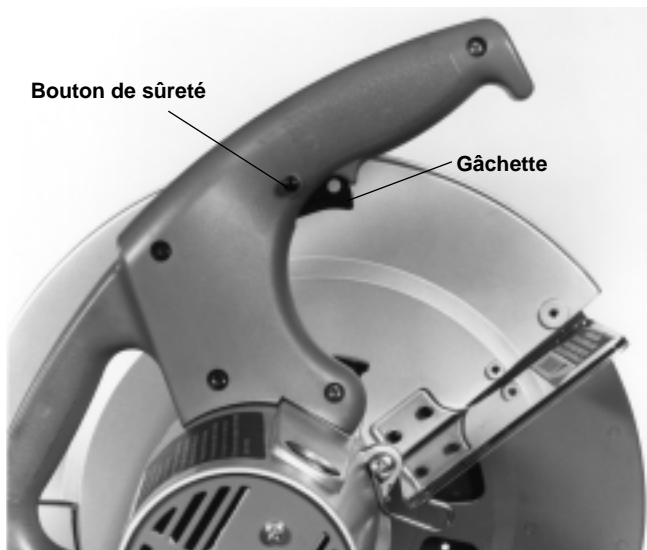

Figure 4 – Commandes

▲ MISE EN GARDE Écartez vos mains du passage du disque de tronçonneuse. Ne jamais passer la main devant ou derrière le disque.

2. Tenez le profilé fermement. Coupez le profilé lentement et régulièrement. Ramenez la tronçonneuse en position relevée et lâchez la gâchette pour l'arrêter. Ne lâchez la poignée que lorsque le disque a cessé de tourner.

▲ AVERTISSEMENT Attendez que le disque soit complètement dégagé l'entame avant de lâcher la gâchette. Cela évitera le grippage du disque.



Figure 5 – Tronçonnage des profilés

Retrait des profilés

1. Relevez le levier supérieur afin de libérer le profilé. Tirez sur le levier horizontal afin de faciliter le retrait du profilé.
2. Retirez le profilé de l'étau en le tenant fermement lorsqu'il se dégage de la tronçonneuse.

▲ MISE EN GARDE Lors du retrait des profilés de grande longueur, assurez-vous que la plus grande longueur du profilé est suffisamment bien soutenue afin d'éviter les risques de blessure provenant du basculement du matériel ou de la chute du profilé.

Conseils pratiques

La longévité des disques de tronçonneuse est directement liée aux moyens d'utilisation de l'appareil. Les principes suivants doivent être systématiquement respectés :

- Ne jamais exercer de force excessive sur le disque de tronçonneuse.
- Ne couper que les matériaux qui tombent dans les paramètres prévus pour le type de disque utilisé.
- Laisser la machine atteindre son plein régime avant d'entamer la coupe.
- Ne JAMAIS arrêter et redémarrer l'appareil lorsque le disque est en contact avec le profilé. Cela briserait ses dents.
- S'assurer que le profilé est correctement positionné et bien aligné par rapport au disque (Figure 6).

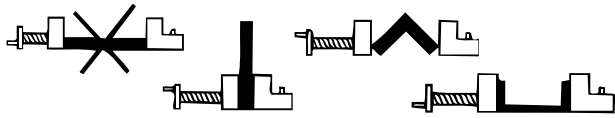

Figure 6 – Arrimage des profilés

Entretien

▲ MISE EN GARDE !

Assurez-vous que l'interrupteur est en position OFF (arrêt) et que l'appareil est débranché avant tout remplacement de disque ou entretien de la tronçonneuse.

Remplacement des disques

1. Débranchez la tronçonneuse et mettez la fiche du cordon d'alimentation dans un endroit où elle ne risque pas d'être rebranchée par erreur.
2. Desserrez les trois (3) vis du carter de protection, puis rabattez le carter sur sa broche de pivotement jusqu'à exposer l'axe d'entraînement (Figure 7).

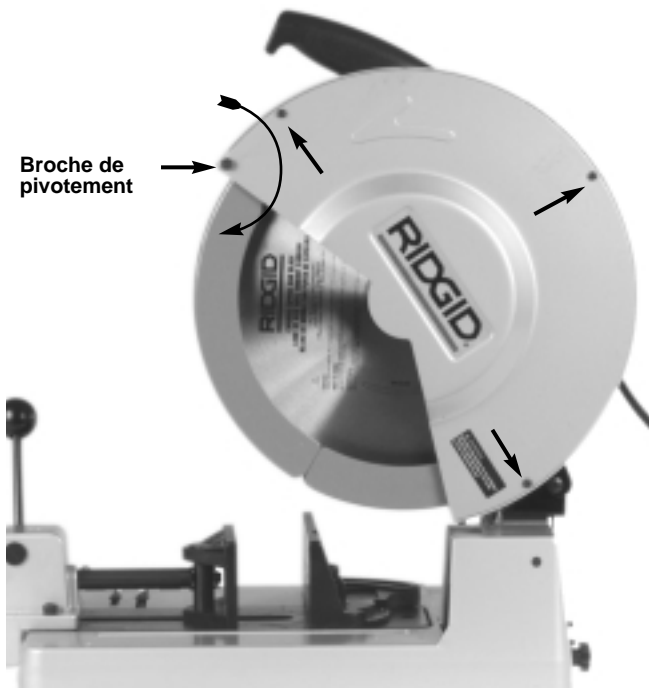

Figure 7 – Rotation du carter

3. Appuyez sur le frein d'axe (Figure 8). Positionnez la clé Allen sur le boulon de l'axe, dévissez le boulon, puis retirez le disque précautionneusement.
4. Enfilez le nouveau disque sur l'axe en vous assurant que le sens de rotation indiqué sur le disque correspond à une rotation à gauche, telle qu'indiquée par

la flèche inscrite sur le carter (Figure 9). Ensuite, réinstallez la rondelle extérieure et le boulon de l'axe.

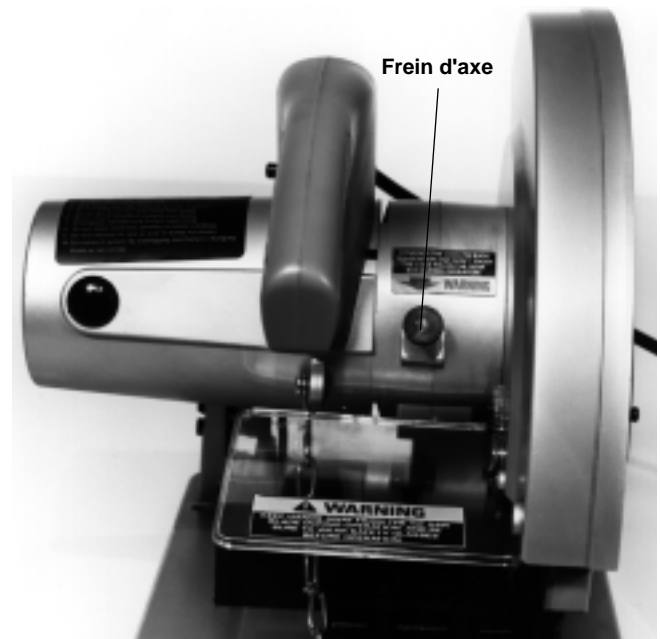

Figure 8 – Retrait du disque de tronçonneuse



Figure 9 – Installation du disque de tronçonneuse

▲ MISE EN GARDE !

Assurez-vous que le boulon de l'axe est suffisamment serré.

5. Ramenez le carter de disque et réinstallez les trois (3) vis de fixation.

▲ MISE EN GARDE Ne jamais utiliser cette tronçonneuse sans son carter de disque.

Remplacement des balais

1. Les balais du moteur doivent être remplacés dès que leur épaisseur tombe à 6 mm ($\frac{1}{4}$ po) sinon, ils produiront des étincelles. Les deux balais doivent être remplacés simultanément (Figure 10).

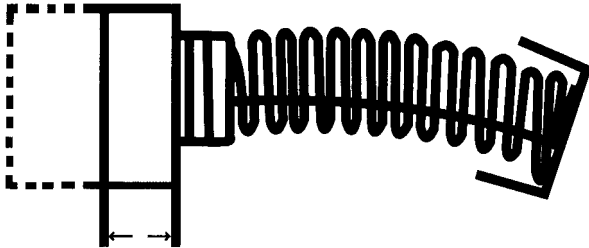

Figure 10 – Usure des balais du moteur

2. Retirez les couvercles de balais avec un tournevis (Figure 11).

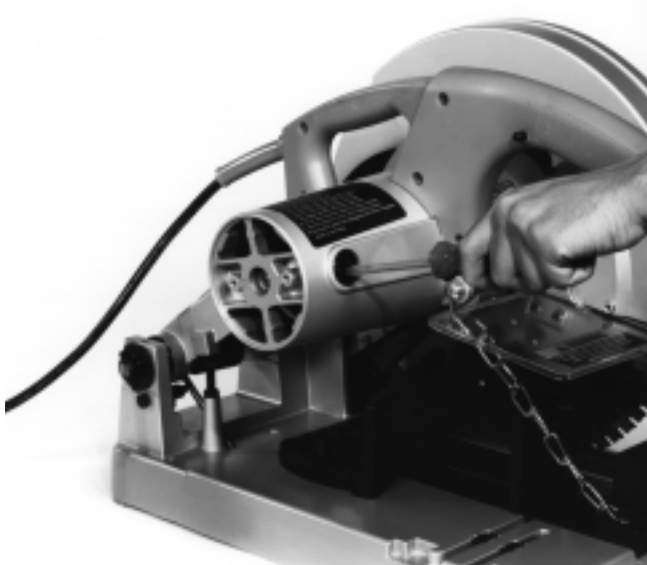

Figure 11 – Retrait des couvercles de balais

3. Retirez les balais existants, installez de nouveaux balais, puis réinstallez les couvercles.

Stockage de la tronçonneuse

⚠ MISE EN GARDE Tout matériel électrique doit être rangé à l'intérieur ou suffisamment bien protégé contre les intempéries. Rangez la machine dans un local sous clé, hors de la portée des enfants et des individus non accoutumés aux tronçonneuses. Cette machine peut provoquer de graves blessures entre les mains de personnes non qualifiées.

Entretien et service après-vente

⚠ MISE EN GARDE !



La section 'Entretien' couvre la majorité des besoins d'entretien courant de cette tronçonneuse. Les réparations qui ne sont pas couvertes dans cette section devront être confiées à un réparateur RIDGID agréé.

Le cas échéant, l'appareil peut être soit confié à un réparateur RIDGID indépendant, soit renvoyé à l'usine. Toutes réparations effectuées par les services Ridge sont garanties contre les défaillances de matériaux et de main d'œuvre.

⚠ MISE EN GARDE Des pièces de rechange identiques aux pièces d'origine doivent être utilisées lors de toute intervention sur cette machine. Le non-respect de cette consigne pourrait créer un risque de choc électrique ou autre grave blessure corporelle.

Veuillez adresser toutes questions éventuelles concernant l'entretien ou la réparation de cet appareil aux coordonnées suivantes :

Ridge Tool Company
 Technical Service Department
 400 Clark Street
 Elyria, Ohio 44035-6001
 Tel: (800) 519-3456
 E-Mail: TechServices@ridgid.com

Pour obtenir les coordonnées du réparateur agréé le plus proche, veuillez consulter la Ridge Tool Company au (800) 519-3456 ou <http://www.ridgid.com>

Schéma électrique

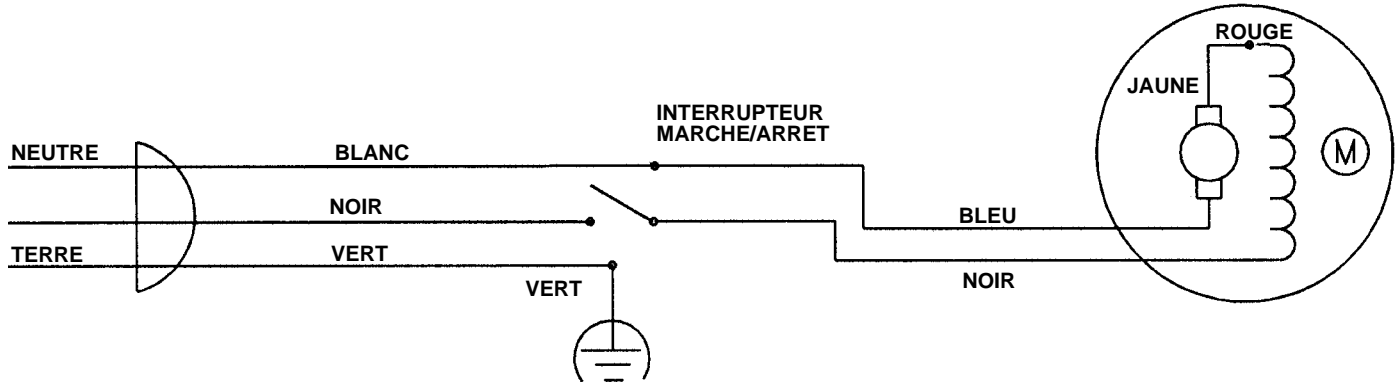



Sierra seca (sin aceite) Modelo 614



Sierra seca (sin aceite)	
A continuación anote el número de serie que aparece en la placa de características del producto.	
No. de Serie	

Índice

Ficha para apuntar el número de serie de la máquina	23
Información general de seguridad	
Seguridad en la zona de trabajo	25
Seguridad eléctrica	25
Seguridad personal	25
Uso y cuidado de la herramienta	26
Servicio	26
Información específica de seguridad	
Seguridad de la sierra seca.	27
Descripción, especificaciones y equipo estándar	
Descripción	27
Especificaciones	27
Equipo estándar	27
Inspección de la sierra.....	28
Preparación de la sierra y de la zona de trabajo	28
Funcionamiento de la sierra seca	
Sujeción de la pieza de trabajo	29
Cómo cortar con la sierra seca	30
Extracción de la pieza de trabajo	30
Consejos para el uso de la sierra	30
Instrucciones de mantenimiento	
Recambio de la hoja de corte	31
Reemplazo de las escobillas	32
Almacenamiento de la sierra	32
Servicio y reparaciones	32
Diagrama de cableado	33
Garantía vitalicia.....	carátula posterior

Información general de seguridad

¡ADVERTENCIA! Lea y comprenda todas las instrucciones. Pueden ocurrir golpes eléctricos, incendios y/o lesiones corporales graves si no se siguen todas las instrucciones detalladas a continuación.

¡GUARDE ESTAS INSTRUCCIONES!

Seguridad en la zona de trabajo

- **Mantenga su área de trabajo limpia y bien alumbrada.** Los bancos de trabajo desordenados y las zonas oscuras se prestan para producir accidentes.
- **No haga funcionar herramientas a motor en atmósferas explosivas como, por ejemplo, en la presencia de líquidos, gases o polvos inflamables.** Las herramientas autopropulsadas generan chispas que pueden inflamar el polvo o los gases.
- **Al hacer funcionar una herramienta, mantenga apartados a los espectadores, niños y visitantes.** Las distracciones pueden hacerle perder el control.
- **Mantenga los suelos secos y libres de materiales resbalosos como el aceite.** Los suelos resbalosos provocan accidentes.

Seguridad eléctrica

- **Las herramientas provistas de una conexión a tierra deben enchufarse a un tomacorriente debidamente instalado y conectado a tierra según todos los códigos y ordenanzas vigentes. Jamás extraiga la clavija de conducción a tierra ni lo modifique de manera alguna. No use ningún tipo de enchufe adaptador. Si tiene dudas respecto a la conexión a tierra del tomacorriente, consulte a un electricista calificado.** Si una herramienta sufre una avería eléctrica o de otro tipo, la conexión tierra proporciona una vía de baja resistencia para conducir la electricidad lejos del usuario.

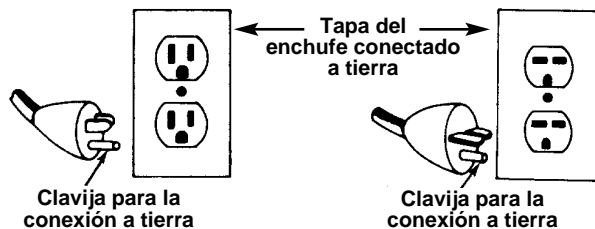

- **Evite el contacto de su cuerpo con objetos conectados a tierra.** Si su cuerpo ofrece conducción a tierra, aumenta el riesgo de que sufra un choque eléctrico.
- **No exponga las herramientas eléctricas a la lluvia o a condiciones mojadas.** Cuando entra agua en una

herramienta a motor, aumenta el riesgo de que ocurra un choque eléctrico.

- **No maltrate el cordón. Nunca use el cordón para retirar el enchufe del tomacorriente. Mantenga el cordón lejos del calor, aceite, bordes cortantes o piezas móviles.** Recambie los cordones dañados inmediatamente. Los cordones en mal estado aumentan el riesgo de que se produzca un choque eléctrico.
- **Al hacer funcionar una herramienta a motor a la intemperie, emplee un cordón de extensión fabricado para uso exterior y rotulado "W-A" o "W".** Estos cordones han sido diseñados para su empleo al aire libre y reducen el riesgo de que se produzca un choque eléctrico.
- **Sólo emplee cordones de extensión de tres alambres que tengan enchufes de tres clavijas para conexión a tierra, y tomacorrientes de tripolares que acojan al enchufe de la herramienta.** La herramienta no quedará a tierra si utiliza otros cordones de extensión y aumentará el riesgo de choques eléctricos.
- **Use cordones de extensión apropiados (vea la tabla).** Un conductor de insuficiente calibre causará una caída excesiva del voltaje y pérdida de potencia.

Dimensión mínima de alambre para cordones de extensión			
Amperios en la placa de características	Longitud total (en pies)		
	0-25	26-50	51-100
0-6	18 AWG	16 AWG	16 AWG
6-10	18 AWG	16 AWG	14 AWG
10-12	16 AWG	16 AWG	14 AWG
12-16	14 AWG	12 AWG	NO SE RECOMIENDA

Seguridad personal

- **Manténgase alerta, preste atención a lo que está haciendo y use sentido común cuando trabaje con una herramienta autopropulsada. No la use si está cansado o se encuentra bajo la influencia de drogas, alcohol o medicamentos.** Sólo un breve descuido mientras hace funcionar una herramienta a motor puede ocasionar lesiones personales graves.
- **Vístase adecuadamente. No lleve ropa suelta ni joyas. Contenga el cabello largo. Mantenga su cabello, ropa y guantes apartados de las piezas en movimiento.** La ropa suelta, las joyas o el pelo largo pueden engancharse en la piezas móviles.
- **Evite la puesta en marcha no intencional. Antes de enchufar la herramienta, asegure que el interruptor se encuentre en la posición OFF (apagado).** Ocurren accidentes cuando se enchufa una máquina con su interruptor en la posición de encendido (ON).

- **Antes de poner en marcha la herramienta, extraiga las llaves de ajuste o de regulación.** Una llave mecánica que se ha dejado acoplada a una pieza giratoria de la herramienta puede provocar lesiones corporales.
- **No trate de alcanzar algo por sobre la máquina. Mantenga sus pies firmes en tierra y un buen equilibrio en todo momento.** Al mantener el equilibrio y los pies firmes, tendrá mejor control sobre la herramienta en situaciones inesperadas.
- **Use equipo de seguridad. Siempre lleve protección para la vista.** Cuando las condiciones lo requieran, debe usar mascarilla para el polvo, calzado de seguridad antideslizante, casco duro o protección para los oídos.

⚠ ADVERTENCIA Puede que parte del polvo que se desprende cuando se lija, serrucha, corta, taladra, pule o afila con una herramienta a motor, o durante otras tareas de construcción, contenga sustancias químicas que el estado de California considera cancerígenas, causantes de defectos congénitos u otros daños al sistema reproductor. Algunos de estos productos químicos son:

- plomo, en pinturas a base de plomo
- sílice cristalina en ladrillos y cemento y otros productos usados en mampostería
- arsénico y cromo, en maderas tratadas con sustancias químicas

Los riesgos a la salud que implica la exposición o contacto con estos materiales varían según la frecuencia con que se realiza este tipo de trabajo. Para reducir el contacto con estas sustancias químicas, trabaje siempre en una zona bien ventilada y vistiendo equipos de seguridad autorizados, como mascarillas contra el polvo diseñadas para impedir el paso de partículas microscópicas.

Uso y cuidado de la herramienta

- **Use un tornillo de presión o de banco u otro medio práctico para asegurar la pieza de trabajo a una plataforma estable.** Sostener la pieza de trabajo con las manos o contra su cuerpo es inestable y puede hacerle perder el control.
- **No fuerce la herramienta. Use la herramienta correcta para el trabajo que realizará.** La herramienta adecuada hará mejor el trabajo, de manera más segura y a la velocidad que se debe.
- **Si el interruptor de la herramienta no la enciende ni la apaga, no use la herramienta.** Cualquier herramienta que no pueda ser controlada mediante el interruptor es peligrosa y debe ser reparada.
- **Antes de efectuar trabajos de regulación, de cambiar accesorios o de almacenar la herramienta,**

desconecte el enchufe de la fuente de corriente eléctrica. Este tipo de seguridad preventiva reduce el riesgo de poner la herramienta en marcha involuntariamente.

- **Almacene las herramientas que no estén en uso fuera del alcance de los niños y de otras personas sin entrenamiento.** Las herramientas son peligrosas en las manos de usuarios no capacitados.
- **Las herramientas deben ser mantenidas cuidadosamente. Las de corte deben permanecer afiladas y limpias.** Las herramientas de corte bien mantenidas y afiladas tienen menos tendencia a agarrarse y son más fáciles de controlar.
- **Verifique si las piezas movibles están desalineadas o agarradas, si hay piezas quebradas y si existe cualquiera otra condición que pueda afectar el funcionamiento de la herramienta.** En caso de estar dañada, antes de usar la herramienta, hágala componer. Numerosos accidentes son causados por herramientas que no han recibido un mantenimiento adecuado.
- **Solamente use accesorios recomendados por el fabricante para su modelo.** Los accesorios que son adecuados para una herramienta pueden ser peligrosos al usárselos en otra herramienta.
- **Revise la herramienta y los cordones de extensión periódicamente. Cámbielos si están dañados.** Los cordones en mal estado aumentan el riesgo de que se produzca un choque eléctrico.
- **Mantenga los mangos limpios y secos, libres de aceite y grasa.** Así se controla la herramienta de mejor forma.

Servicio

- **El servicio a la herramienta sólo debe ser efectuado por personal de reparación calificado.** El servicio o mantenimiento practicado por personal de reparaciones no calificado puede resultar en lesiones.
- **Cuando repare una herramienta debe usar únicamente repuestos o piezas de recambio idénticas. Siga las instrucciones en la sección de Mantenimiento de este manual.** El uso de piezas no autorizadas o el no seguir las instrucciones para el mantenimiento, pueden ocasionar un choque eléctrico o lesiones.

Información específica de seguridad

▲ ADVERTENCIA

Lea este Manual del Operador detenidamente antes de usar esta Sierra Seca No. 614. Pueden ocurrir choques eléctricos, incendios y/o graves lesiones personales si no se comprenden y siguen las instrucciones de este manual.

Si tiene alguna pregunta, llame al Servicio Técnico de Ridge Tool Company al teléfono (800) 519-3456.

Seguridad de la sierra seca

- **Use anteojos de seguridad y protección para los oídos.** Estos dispositivos protegen los ojos de objetos foráneos o evitan daños auditivos.
- **Mantenga todas las cubiertas en su lugar y en buen estado de funcionamiento.** Jamás trabee o amarre una cubierta para dejarla abierta. Una hoja de corte expuesta aumenta el riesgo de que usted se lesione.
- **Instale la sierra seca sobre una superficie plana y nivelada.** Asegure que la sierra esté estable. Esto evita que la sierra se vuelque o caiga.
- **Siempre sujete la pieza de trabajo con una prensa de tornillo. No efectúe corte alguno con la pieza de trabajo suelta.** Así se la puede controlar.
- **No ponga ninguna de sus manos en la zona de corte cuando la sierra está enchufada. Nunca trate de alcanzar algo que se encuentre alrededor o detrás de la hoja de corte de la sierra.** Puede cortarse los dedos o manos.
- **Permita que la sierra alcance plena velocidad antes de comenzar a cortar.** Así se evita que el motor se atasque.
- **Sólo emplee hoja de corte que funcionen a una velocidad (revoluciones por minuto) de por lo menos la especificada en la placa de características.** Una hoja de corte inapropiada puede resultar peligrosa y lesionarlo.
- **La pieza de trabajo debe cortarse únicamente en contra de la dirección de la sierra.** Así se evita que la pieza de trabajo sea expelida.
- **Asegure que la hoja de corte de corte esté afilada y que no vibre.** Así es menos probable que se trabee y que no la pueda controlar.
- **Levante la sierra desde donde ha efectuado el corte en la pieza de trabajo antes de soltar el inte-**

ruptor de gatillo. Así es menos probable que la hoja de corte se trabee.

Descripción, especificaciones y equipo estándar

Descripción

La Sierra Seca (sin aceite) RIDGID No. 614 corta tubos ferrosos y no ferrosos y materiales con forma irregular como los siguientes:

- cañerías de gas, tubos de revestimiento interior, conductos y tubería eléctrica, y tubos de PVC.
- ángulos, tubos en forma de U y barras
- marcos de aluminio, rieles de cortinas y una variedad de materiales de decoración interior.

Una prensa de tornillo de dos palancas sujeta la pieza de trabajo y permite un corte angular de 45 a 90 grados. El motor funciona con corriente alterna monofásica de 115 voltios y 50-60 hz.

Especificaciones

Capacidad de corte:

Tabla de capacidad de la Sierra 614			
Ángulo de corte	Geometría de la pieza de trabajo		
	○	□	□
Cortes de 90°	130 mm (5 pulgs.)	95 x 180 mm (3 ³ / ₄ x 7 pulgs.)	115 x 115 mm (4 ¹ / ₂ x 4 ¹ / ₂ pulgs.)
Cortes de 45°	100 mm (4 pulgs.)	90 x 100 mm (3 ¹ / ₂ x 4 pulgs.)	90 x 90 mm (3 ¹ / ₂ x 3 ¹ / ₂ pulgs.)

¡CUIDADO! No se recomienda cortar formas de mayor tamaño.

Motor:

Tipouniversal
 Voltaje115 V CA, 50-60 Hz
 Amperaje.....15 amps.
 Velocidad sin carga.....1300 rpm

Tamaño de la hoja de

corte o cuchilla14 x 0,87 x 1 pulgs.

Peso49 libras

Equipo estándar

- Sierra seca (sin aceite)
- Hoja de corte de 14 pulgadas (instalada)
- Dos (2) llaves Allen

Inspección de la Sierra Seca

⚠ ADVERTENCIA

Revise su Sierra Seca periódicamente para evitar lesiones graves. Los siguientes procedimientos de inspección deben realizarse cada vez que vaya a usar la herramienta:

1. Inspeccione el cordón eléctrico y el enchufe para comprobar que están en buen estado. Si le falta su clavija de conexión a tierra o el cordón está dañado, no use la herramienta hasta que el cordón haya sido cambiado.
2. Asegure que el interruptor enciende (ON) y apaga (OFF) la herramienta. Si está dañado, no haga funcionar la herramienta hasta que el interruptor haya sido cambiado.

¡NOTA! Funcionamiento del interruptor (Figura 4)

En el mango se encuentra un interruptor de botón LOCK-OFF (bloqueador). Para echar a andar la herramienta, primero oprima el interruptor LOCK-OFF y luego apriete el gatillo. El gatillo no funcionará si no se oprime primeramente el interruptor de botón LOCK-OFF.

3. Revise la Sierra para asegurar que no le faltan piezas, que no tenga partes quebradas, desalineadas o agarrotadas, o por si existe cualquiera otra condición que pueda afectar el funcionamiento normal y seguro de la herramienta. Si detecta cualquier defecto, no use la sierra hasta que se la haya reparado. No use hojas de corte desafiladas o dañadas.
4. Asegure que todas las cubiertas protectoras estén en su lugar y que funcionan debidamente.
5. Limpie cualquier aceite, grasa o mugre que se encuentre sobre los mangos. Disminuye el riesgo de que se lesione si la herramienta no puede resbalar de sus manos.
6. Sólo emplee los accesorios recomendados para su herramienta. Los accesorios de otros equipos pueden resultar peligrosos si se usan con esta sierra y causar graves lesiones.
7. Revise los filos de la hoja de corte de su sierra. Si es necesario, recámbiela antes de usar la sierra. Las hojas de corte dañadas o desafiladas pueden producir lesiones, la rotura de la máquina, o la excesiva acumulación de calor en la pieza de trabajo y en la herramienta. Verifique que la velocidad especificada en la hoja de corte de la sierra sea de por lo menos 1300 rpm.
8. Limpie las virutas metálicas y otros desechos de la

bandeja de virutas ubicada en la parte trasera de la sierra (Figura 1).



Figura 1 – Cómo limpiar las virutas metálicas de la bandeja de virutas

Preparación de la sierra y de la zona de trabajo

⚠ ADVERTENCIA

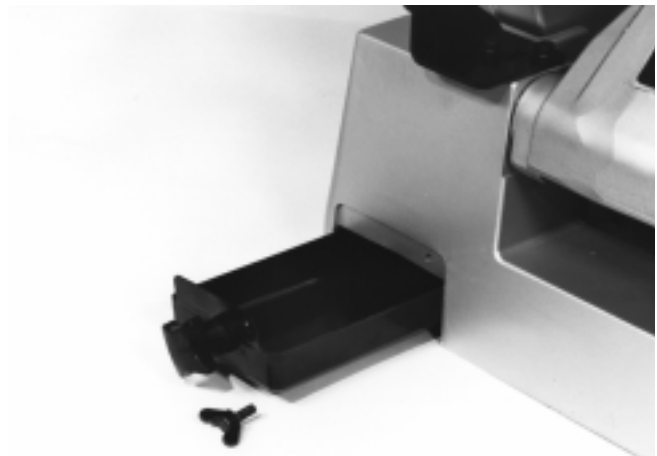
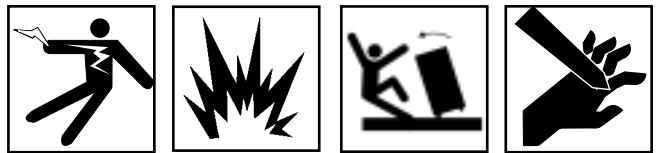

Se requiere una adecuada preparación de la sierra y de la zona de trabajo para evitar que ocurran lesiones de gravedad. Deben seguirse los siguientes procedimientos para preparar la sierra seca:

1. Elija una zona de trabajo donde:
 - haya adecuada iluminación.
 - no estén presentes líquidos, vapores o polvos que puedan prender fuego.
 - exista un tomacorriente conectado a tierra de 15 amp.
 - exista una senda directa hasta el tomacorriente, libre de fuentes de calor, aceites, bordes afilados o cortantes, o piezas movibles que puedan dañar el cordón eléctrico.
 - haya un lugar seco para situar la máquina y al operario. No use la máquina si usted está sobre suelo mojado.
 - el suelo sea plano y esté nivelado.
2. Limpie la zona de trabajo antes de instalar cualquier equipo. Siempre limpie todo aceite que esté presente para impedir que alguien se resbale o caiga.

- Coloque la sierra seca sobre una superficie estable y nivelada. Si la pieza de trabajo se extiende más allá de cuatro (4) pies desde la sierra, emplee uno o más soportes para tubos.

⚠ ADVERTENCIA Si no se sujeta la pieza de trabajo debidamente, la pieza de trabajo puede caerse o volcarse la unidad.

- Enchufe la sierra en el tomacorriente y asegure que el cordón se extienda por la senda despejada elegida con anterioridad. Si el cordón eléctrico no alcanza a la salida de corriente, use un cordón de extensión que se encuentre en buenas condiciones.

⚠ ADVERTENCIA Para evitar choques e incendios eléctricos, nunca use un cordón de extensión dañado o que no cumpla con los siguientes requisitos:

- tener un enchufe de tres clavijas similar al que se muestra en la sección Seguridad Eléctrica.
- estar clasificado como "W" ó "W-A", si será usado a la intemperie.
- tener el calibre suficiente (14 AWG si mide 25 pies de largo o menos, 12 AWG si mide entre 25 y 50 pies). Si el calibre del cable es insuficiente, el cordón puede sobrecalentarse y derretirse su material aislante, o prender fuego a objetos cercanos.

⚠ ADVERTENCIA Para reducir el riesgo de ocasionar descargas eléctricas, mantenga todas las conexiones eléctricas secas y levantadas del suelo. No toque el enchufe con las manos mojadas. Asegure que el cordón de suministro se encuentra apartado de la hoja de corte de la sierra.

¡NOTA! No se recomienda el uso de cordones de extensión que superen los 50 pies. El uso de un cordón de extensión inadecuado provocará un deterioro en el rendimiento de la sierra.

- Revise la Sierra para asegurar que funciona correctamente.
 - Para echar a andar la herramienta, agarre el mango con firmeza y luego oprima el botón LOCK-OFF. Manteniendo el botón de LOCK-OFF oprimido, apriete el interruptor de gatillo (Figura 4).
 - Oprima el interruptor y manténgalo oprimido. Revise las partes movibles por si están desalineadas o atascadas o por si emiten ruidos extraños, y asegure que no existan otras condiciones inusuales que afecten el normal y seguro funcionamiento de la sierra. Asegure que la sierra no vibre. Si detecta alguna anomalía, lleve la sierra a reparación.
 - Suelte el interruptor de gatillo.

Funcionamiento de la sierra seca

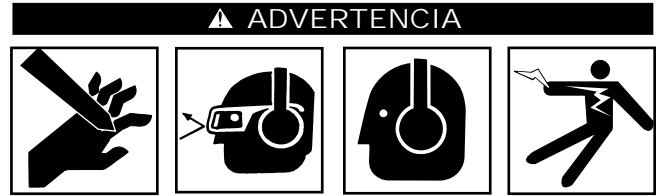

Use anteojos de seguridad y protección para los oídos. Asegure que las cubiertas de seguridad estén en su lugar y en buenas condiciones de funcionamiento.

Siempre sujete la pieza de trabajo con una prensa de tornillo o un tornillo de banco. No efectúe ningún trabajo a mano alzada.

Mantenga sus manos apartadas del recorrido de la hoja de corte. Jamás trate de alcanzar algo por los costados de la hoja de corte o por detrás de ella.

Sujeción de la pieza de trabajo

- La Sierra Seca viene equipada con una prensa de tornillo de dos palancas que puede regularse para efectuar cortes en ángulo de 45 a 90 grados, hacia la izquierda o derecha. Para regular la prensa de tornillo, afloje los dos pernos en el protector y trasládela hasta el ángulo deseado (Figura 2). Vuelva a apretar los pernos y fije el protector en su lugar.



Figura 2 – Regulación del protector para cortar en ángulo

- Levante la palanca superior para desenganchar el mecanismo de alimentación (Figura 3). Meta la pieza de trabajo en la prensa de tornillo. Si se extiende más allá de cuatro (4) pies desde la sierra, use uno o más soportes para tubos para sujetar la pieza de trabajo.

⚠ ADVERTENCIA Si no se sujeta la pieza de trabajo correctamente se puede volcar la sierra o trabarse la hoja de corte.

- Empuje la palanca horizontal hasta que la prensa de tornillo haga contacto con la pieza de trabajo (Figura 3).

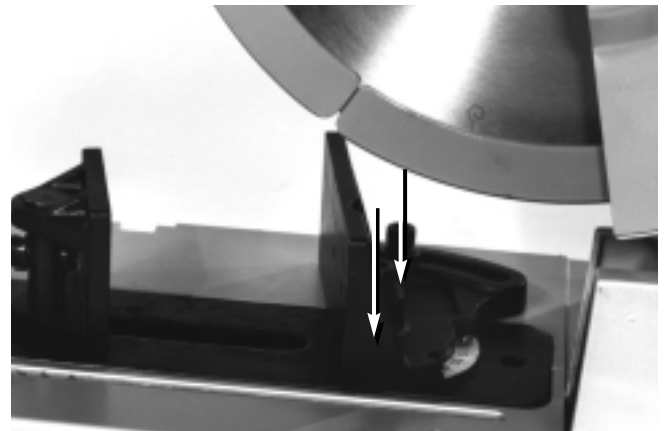

Figura 3 – Controles de la prensa de tornillo de dos palancas

- Mueva la palanca superior hasta la posición horizontal para asegurar la pieza de trabajo en la prensa de tornillo.

¡NOTA! Siempre ocupe ambas manos cuando use la prensa de tornillo, para evitar que se vuelque la sierra.

¡NOTA! Para facilitar el rendimiento y prolongar la vida útil de la sierra, mantenga el mecanismo de prensa de tornillo bien lubricado.

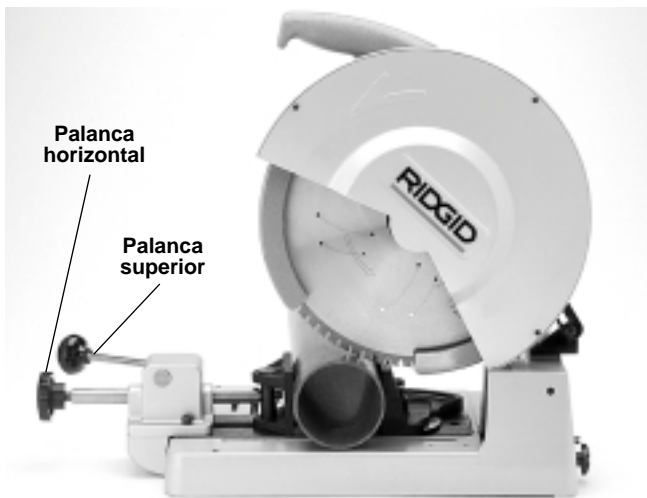
Cómo cortar con la sierra seca

- Para echar a andar la herramienta, agarre el mango firmemente y oprima el interruptor de botón LOCK-OFF (Figura 4). Mientras mantiene oprimido el botón LOCK-OFF, apriete el interruptor de gatillo. Siempre permita que el motor alcance máxima velocidad antes de comenzar a cortar (Figura 5).

⚠ ADVERTENCIA Mantenga sus manos apartadas del recorrido de la hoja de corte de la sierra. Nunca trate de alcanzar algo por alrededor de la hoja de corte ni detrás de ella.

- Sujete la pieza de trabajo firmemente. Corte la pieza de trabajo lentamente y de manera constante. Levante el mango alejándolo de la pieza de trabajo y suelte el interruptor de gatillo para apagar (OFF) la sierra. Suelte el mango únicamente cuando observe que la hoja de corte se ha detenido por completo.

⚠ CUIDADO Levante la sierra desde donde ha efectuado el corte en la pieza de trabajo antes de soltar el interruptor de gatillo. Así es menos probable que la hoja de corte se trabase.



Figura 4 – Interruptores



Figura 5 – Corte de la pieza de trabajo

Extracción de la pieza de trabajo

- Levante la palanca superior de la prensa de tornillo para soltar la pieza de trabajo. Tire de la palanca horizontal hacia atrás para permitir la fácil extracción de la pieza de trabajo fuera de la prensa de tornillo.
- Deslice la pieza de trabajo fuera de la sierra manteniéndola bien sujeta.

⚠ ADVERTENCIA Cuando trabaje con piezas de trabajo largas, asegure que el extremo más lejano de la pieza esté bien sujeto antes de retirar la pieza de trabajo. Así se evitan lesiones debidas a partes que caen o al vuelco del equipo.

Consejos para usar la sierra

La vida útil de la sierra dependerá del trato que se le dé. Los procedimientos a seguir son los siguientes:

- No fuerce la hoja de corte contra el material que está cortando.

- Sólo corte los materiales que la hoja de la sierra es capaz de cortar, según sus especificaciones.
- Permita que la máquina alcance plena velocidad antes de empezar a cortar.
- JAMÁS detenga o vuelva a poner en marcha la sierra cuando la hoja está en contacto con el material. Así se quiebran los dientes de la hoja.
- Sujete el material correctamente y asegure que está centrado en relación con la hoja de corte (Figura 6).



Figura 6 – Cómo se sujeta la pieza de trabajo correctamente

Instrucciones de mantenimiento

⚠ ADVERTENCIA

Siempre verifique que la sierra se encuentre apagada y desenchufada antes de cambiarle la hoja o de hacerle mantenimiento.

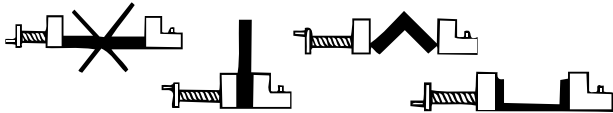
Recambio de la hoja de corte

1. Retire el enchufe del cordón de suministro del tomacorriente y luego guarde el enchufe en un lugar donde nadie pueda volver a enchufarlo por equivocación.
2. Afloje los tres (3) tornillos en la cubierta protectora, luego gírela hacia la derecha alrededor del pasador de pivote para dejar expuesto el árbol del eje (Figura 7).
3. Presione el cerrojo (pestillo) del eje (Figura 8). Coloque la llave hexagonal en el perno del árbol, desatornille el perno y saque la hoja de corte con cuidado.
4. Deslice la nueva hoja de corte por el árbol del eje asegurando que la marca en la hoja indica una rotación hacia la izquierda. Asegure también que la hoja gira en la misma dirección que la flecha estampada en la cubierta de seguridad (Figura 9). En seguida, vuelva a colocar la arandela del reborde exterior y el perno del árbol.

⚠ ADVERTENCIA

Asegure que el perno hexagonal de la hoja de corte esté bien apretado.



Figura 7 – Extracción de la cubierta de seguridad



Figura 8 – Extracción de la hoja de corte

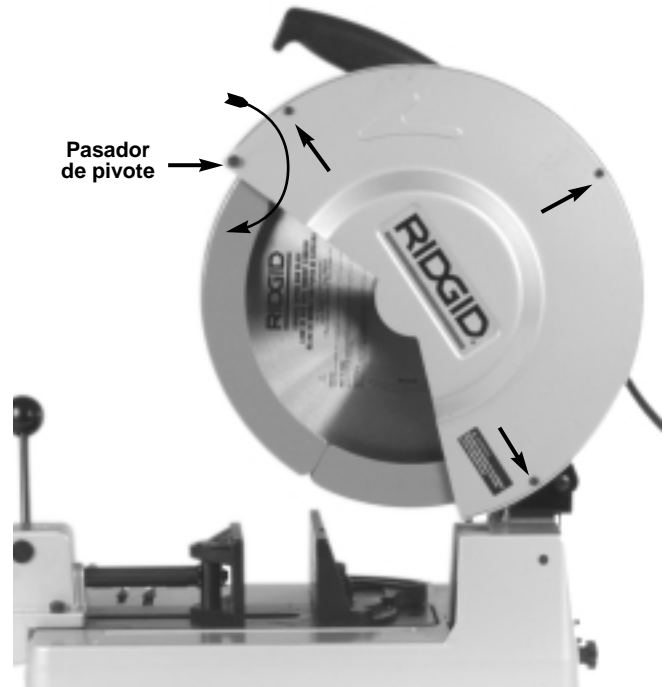

Figura 9 – Instalación de la hoja de corte

5. Gire la cubierta de seguridad para volverla a su posición y reponga los tres (3) tornillos.

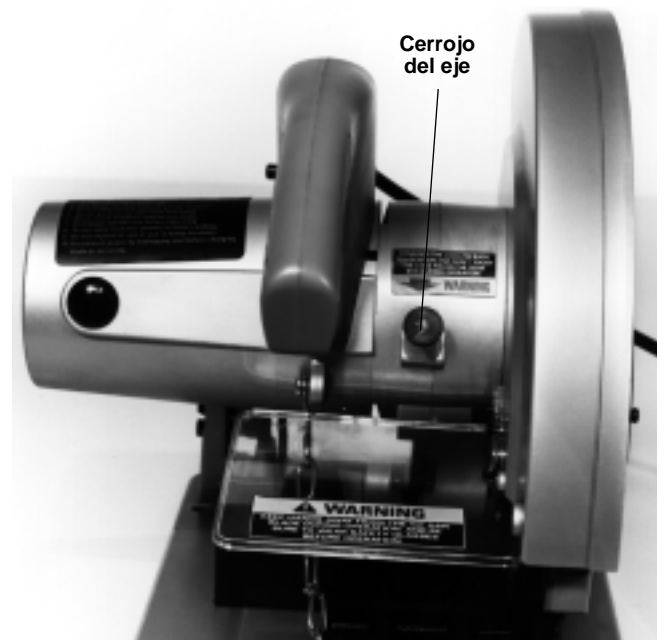
⚠ ADVERTENCIA Jamás use esta sierra sin su cubierta protectora.

Recambio de las escobillas de carbono

1. Recambie las escobillas de carbono cuando se hayan gastado hasta unos 6 mm (1/4 pulg.) o echarán chispas. Ambas escobillas deben reemplazarse al mismo tiempo (Figura 10).



Figura 10 – Desgaste de una escobilla de carbono

2. Emplee el destornillador de cabeza ranurada (-) para extraer las tapas de las escobillas (Figura 11).
3. Extraiga las escobillas desgastadas, coloque las nuevas y reponga las tapas.

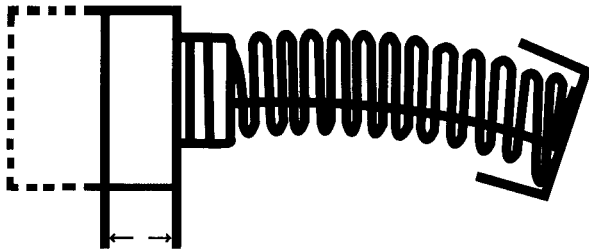

Figura 11 – Extracción de las tapas de las escobillas

Almacenamiento de la herramienta

⚠ ADVERTENCIA Los equipos a motor deben guardarse dentro, bajo techo, o muy bien cubiertos para guarecerlos de la lluvia. Almacene la sierra bajo llave, fuera del alcance de los niños y personas que no conocen su manejo. Esta sierra puede causar graves lesiones en manos de usuarios sin entrenamiento.

Servicio y reparaciones

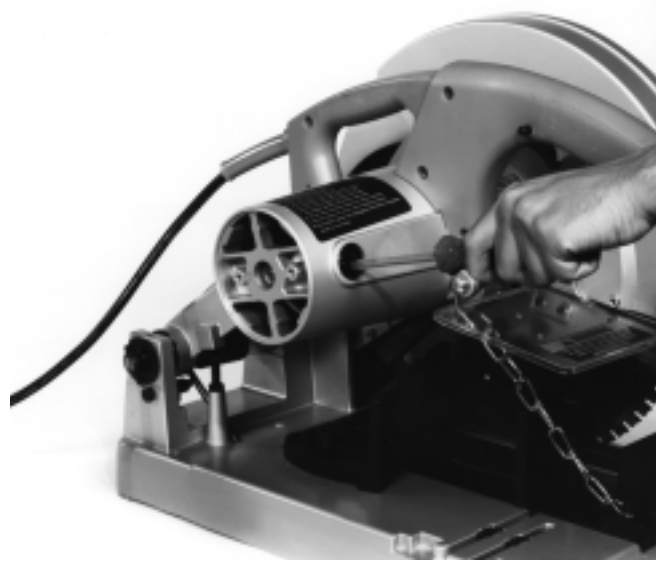
⚠ ADVERTENCIA



Las instrucciones de Mantenimiento cubren la mayor parte de los servicios que requiere esta sierra. Cualquier problema no tratado en esta sección debe ser resuelto únicamente por un técnico autorizado de RIDGID.

La herramienta debe llevarse a un Servicentro Independiente Autorizado RIDGID o devuelta a la fábrica. Todo servicio efectuado por un taller de reparaciones Ridge está garantizado contra defectos de los materiales o de la mano de obra.

⚠ ADVERTENCIA Sólo deben emplearse repuestos idénticos cuando se le haga mantenimiento a esta herramienta. Si no se siguen estas instrucciones, se creará el riesgo de que ocurran descargas eléctricas y lesiones de gravedad.

Si tiene cualquier pregunta sobre el mantenimiento o reparación e esta máquina, llame o escriba a:

Ridge Tool Company
Departamento de Servicio Técnico
400 Clark Street
Elyria, Ohio 44035-6001
Teléfono: (800) 519-3456
E-Mail: TechServices@ridgid.com

Para obtener el nombre y dirección del Servicentro Independiente Autorizado más cercano, llame a Ridge Tool Company al (800) 519-3456 o visítenos en <http://www.ridgid.com>

Diagrama de cableado

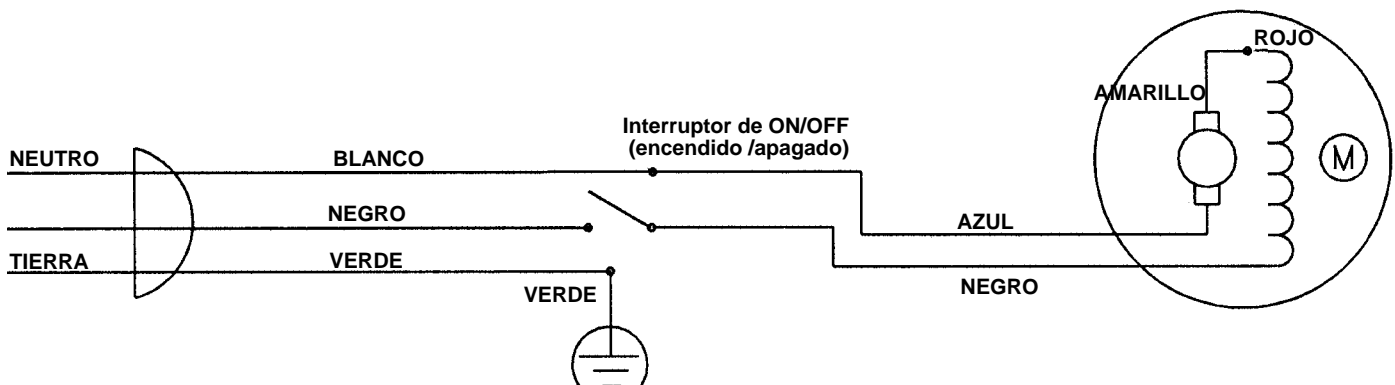

**What is covered**

RIDGID® tools are warranted to be free of defects in workmanship and material.

How long coverage lasts

This warranty lasts for the lifetime of the RIDGID® tool. Warranty coverage ends when the product becomes unusable for reasons other than defects in workmanship or material.

How you can get service

To obtain the benefit of this warranty, deliver via prepaid transportation the complete product to RIDGE TOOL COMPANY, Elyria, Ohio, or any authorized RIDGID® INDEPENDENT SERVICE CENTER. Pipe wrenches and other hand tools should be returned to the place of purchase.

What we will do to correct problems

Warranted products will be repaired or replaced, at RIDGE TOOL'S option, and returned at no charge; or, if after three attempts to repair or replace during the warranty period the product is still defective, you can elect to receive a full refund of your purchase price.

What is not covered

Failures due to misuse, abuse or normal wear and tear are not covered by this warranty. RIDGE TOOL shall not be responsible for any incidental or consequential damages.

How local law relates to the warranty

Some states do not allow the exclusion or limitation of incidental or consequential damages, so the above limitation or exclusion may not apply to you. This warranty gives you specific rights, and you may also have other rights, which vary, from state to state, province to province, or country to country.

No other express warranty applies

This FULL LIFETIME WARRANTY is the sole and exclusive warranty for RIDGID® products. No employee, agent, dealer, or other person is authorized to alter this warranty or make any other warranty on behalf of the RIDGE TOOL COMPANY.

**Ce qui est couvert**

Les outils RIDGE® sont garantis contre tous vices de matériaux et de main d'oeuvre.

Durée de couverture

Cette garantie est applicable durant la vie entière de l'outil RIDGE®. La couverture cesse dès lors que le produit devient inutilisable pour raisons autres que des vices de matériaux ou de main d'oeuvre.

Pour invoquer la garantie

Pour toutes réparations au titre de la garantie, il convient d'expédier le produit complet en port payé à la RIDGE TOOL COMPANY, Elyria, Ohio, ou bien le remettre à un réparateur RIDGID® agréé. Les clés à pipe et autres outils à main doivent être ramenés au lieu d'achat.

Ce que nous ferons pour résoudre le problème

Les produits sous garantie seront à la discrétion de RIDGE TOOL, soit réparés ou remplacés, puis réexpédiés gratuitement ; ou si, après trois tentatives de réparation ou de remplacement durant la période de validité de la garantie le produit s'avère toujours défectueux, vous aurez l'option de demander le remboursement intégral de son prix d'achat.

Ce qui n'est pas couvert

Les défaillances dues au mauvais emploi, à l'abus ou à l'usure normale ne sont pas couvertes par cette garantie. RIDGE TOOL ne sera tenue responsable d'aucuns dommages directs ou indirects.

L'influence de la législation locale sur la garantie

Puisque certaines législations locales interdisent l'exclusion des dommages directs ou indirects, il se peut que la limitation ou exclusion ci-dessus ne vous soit pas applicable. Cette garantie vous donne des droits spécifiques qui peuvent être éventuellement complétés par d'autres droits prévus par votre législation locale.

Il n'existe aucune autre garantie expresse

Cette GARANTIE PERPETUELLE INTEGRALE est la seule et unique garantie couvrant les produits RIDGID®. Aucun employé, agent, distributeur ou tiers n'est autorisé à modifier cette garantie ou à offrir une garantie supplémentaire au nom de la RIDGE TOOL COMPANY.

**Qué cubre**

Las herramientas RIDGID están garantizadas contra defectos de la mano de obra y de los materiales empleados en su fabricación.

Duración de la cobertura

Esta garantía cubre a la herramienta RIDGID durante toda su vida útil. La cobertura de la garantía caduca cuando el producto se torna inservible por razones distintas a las de defectos en la mano de obra o en los materiales.

Cómo obtener servicio

Para obtener los beneficios de esta garantía, envíe mediante porte pagado, la totalidad del producto a RIDGE TOOL COMPANY, en Elyria, Ohio, o a cualquier Servicentro Independiente RIDGID. Las llaves para tubos y demás herramientas de mano deben devolverse a la tienda donde se adquirieron.

Lo que hacemos para corregir el problema

El producto bajo garantía será reparado o reemplazado por otro, a discreción de RIDGE TOOL, y devuelto sin costo; o, si aún resulta defectuoso después de haber sido reparado o sustituido tres veces durante el periodo de su garantía, Ud. puede optar por recibir un reembolso por el valor total de su compra.

Lo que no está cubierto

Esta garantía no cubre fallas debido al mal uso, abuso o desgaste normal. RIDGE TOOL no se hace responsable de daño incidental o consiguiente alguno.

Relación entre la garantía y las leyes locales

Algunos estados de los EE.UU. no permiten la exclusión o restricción referente a daños incidentales o consiguientes. Por lo tanto, puede que la limitación o restricción mencionada anteriormente no rija para Ud. Esta garantía le otorga derechos específicos, y puede que, además, Ud tenga otros derechos, los cuales varían de estado a estado, provincia a provincia o país a país.

No rige ninguna otra garantía expresa

Esta GARANTIA VITALICIA es la única y exclusiva garantía para los productos RIDGID. Ningún empleado, agente, distribuidor u otra persona está autorizado para modificar esta garantía u ofrecer cualquier otra garantía en nombre de RIDGE TOOL COMPANY.

Ridge Tool Company
400 Clark Street
Elyria, Ohio 44035-6001



Free Manuals Download Website

<http://myh66.com>

<http://usermanuals.us>

<http://www.somanuals.com>

<http://www.4manuals.cc>

<http://www.manual-lib.com>

<http://www.404manual.com>

<http://www.luxmanual.com>

<http://aubethermostatmanual.com>

Golf course search by state

<http://golfingnear.com>

Email search by domain

<http://emailbydomain.com>

Auto manuals search

<http://auto.somanuals.com>

TV manuals search

<http://tv.somanuals.com>