

# HC 8560

Instructions for use  
**English** 4

Mode d'emploi  
**Français** 12

Instrucciones de manejo  
**Español** 20

Bedienungsanleitung  
**Deutsch** 28

Gebruiksaanwijzing  
**Nederlands** 36

Istruzioni per l'uso  
**Italiano** 44

Manual de utilização  
**Português** 52

Bruksanvisning  
**Svenska** 60

Οδηγίες χρήσεως  
**Ελληνικά** 68

Kullanım talimatları  
**Türkçe** 76

Instrukcja obsługi  
**Polski** 84

Návod k použití  
**Česky** 92

Használati utasítás  
**Magyar** 100

Инструкции по использованию  
**Русский** 108

Kasutusjuhend  
**Eesti keel** 116

Lietošanas pamācība  
**Latviešu valoda** 124

Naudojimo instrukcija  
**Lietuviškai** 132



# PHILIPS



# A

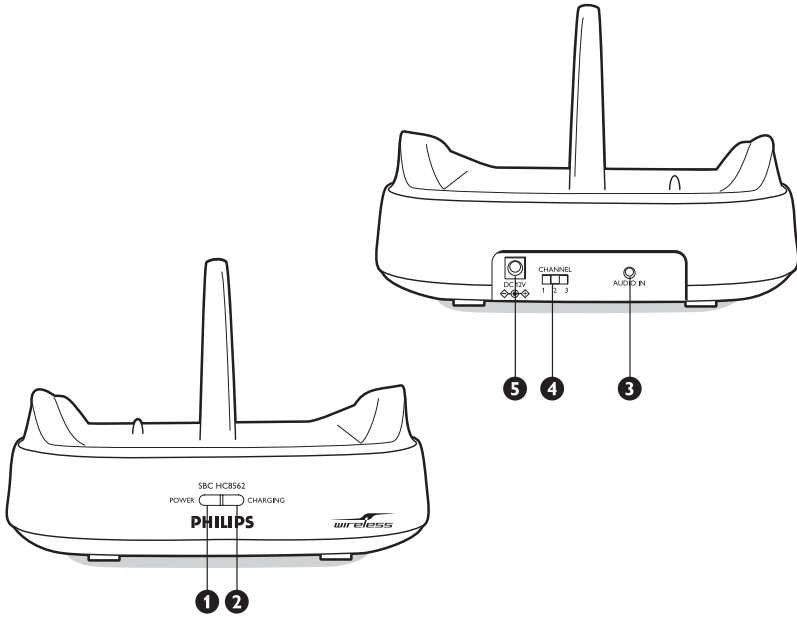

# B

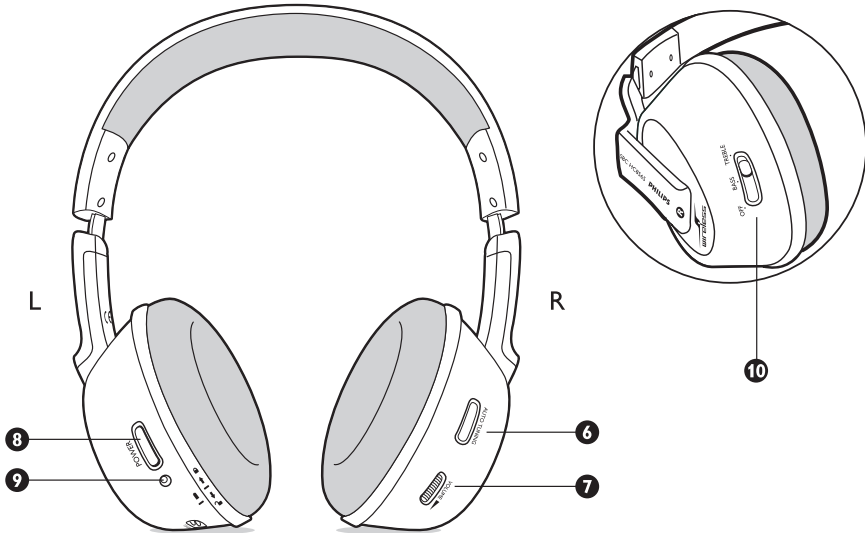

 **Helpline (www.p4c.philips.com)****België/Belgien/Belgique**

070 222 303

**Nederland**

0900 8406

**China**

86-800 820 5128

**Österreich**

0810 001 203

**Deutschland**

0180 535 6767

**Polski**

22 571 0 571

**España**

902 113 384

**Portugal**

2 1416 3033

**France**

0825 889789

**Schweiz/ Suisse/ Svizzera**

0844 800 544

**Έλληνας**

0 0800 3122 1280

**Suomi**

09 6158 0250

**Hong Kong**

856-2619 9663

**Sverige**

08 5985 2250

**Ireland**

01 764 0292

**Türkiye**

0800 261 3302

**Italia**

199 11 88 99

**UK (United Kingdom)**

0870 900 9070

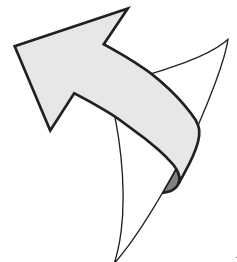

**4 ENGLISH****Index**

Functional overview .....	4
Safety precautions .....	5
System compatibility .....	5
Using your FM wireless headphone system .....	6-8
Problem Solving .....	8-10
Technical Specification .....	10
European Regulations .....	11

**FM Wireless Headphone System****SBC HC8560**

Congratulations! You have just bought one of the most sophisticated FM wireless headphone system.

This system implements the latest FM wireless technology, which offers you complete freedom of movement while enjoying your favourite movie or music. With energizing docking station, your headphone can be recharged in ease while it is not in use. This allows your headphone to be fully charged and always be ready for use whenever you need to enjoy a movie.

To ensure you achieve the best performance from your FM wireless headphone system, please read this manual carefully and keep it for future reference.

**Functional overview -  
Product illustrations on inside flap****A) Transmitter**

- 1 Power on/off indicator**
- 2 Charging indicator**
- 3 3.5 mm stereo input jack**
- 4 Channel switch**
- 5 DC power input jack**

**B) Receiver**

- 6 Auto-tuning switch**
- 7 Volume control**
- 8 Power on/off button**
- 9 Power on/off indicator/ low battery indicator**
- 10 Sound Enhancement switch**

## Important information

Please read the following instructions carefully, and retain this booklet for future reference. All the safety and operating instructions should be read before using the FM wireless headphone system.

### Safety precautions

- Prevent fire or shock hazard: do not expose this equipment to humidity, rain, sand or excessive heat caused by heating equipment or direct sunlight.
- Radio equipment for wireless audio applications is not protected against disturbance from other radio services.
- Do not use cleansing agents containing alcohol, spirits, ammonia or abrasives as they may harm the housing. Use a slightly dampened chamois cloth to clean the housing.
- If fluid spills into the headphone system, remove the batteries immediately and consult an authorized dealer.
- Do not use this product in damp places or close to water.
- Do not expose this product to extreme heat or direct sunlight.
- Do not disassemble the product. In the event of technical difficulties, take it to your Philips retailer.
- Do not cover this product
- Inadequately protected or sensitive electronic equipment may be affected by the use of this product. This interference may lead to damage to either equipment. Please check whether or not surrounding equipment may be affected by this product before you start using it.
- **Hearing Safety!** Continuous use at high volume may permanently damage your hearing.

### System compatibility

It is technically possible to use an additional number of FM wireless headphones or Philips FM wireless speakers with a single transmitter if they all\*:

- operate in the 864 MHz band
- work according to the same modulation scheme
- can detect a 19kHz pilot tone

Please consult the appliance's electrical specification sheets for confirmation on compatibility.

***This statement is to be interpreted from a technical point of view only and does therefore not constitute any guarantee nor obligation whatsoever regarding the commercial availability of single FM wireless headphones /speakers compatible with SBC HC8562.***

## 6 ENGLISH

## Using your FM wireless headphone system

### IMPORTANT!

- Use only Philips SBC CS030/00 (I05 for UK, Ireland) 12V/200mA AC/DC adapter.
- Use only Philips' shortened sleeve rechargeable batteries NiMH (R03/AAA, type number: SBC HB550S, partnumber 996500015757).
- Do not use NiCd batteries or alkaline batteries as they may damage your FM wireless headphone system.

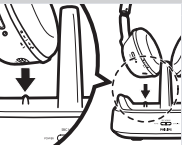
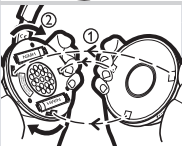
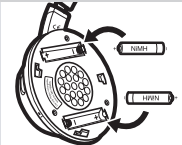
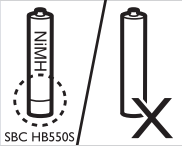

### Installing/replacing batteries

- 1 Unscrew and remove the **left** ear cushion of the headphone.
- 2 Insert the rechargeable batteries into the battery compartment.  
Use only Philips' shortened sleeve rechargeable batteries NiMH (R03/AAA, type number: SBC HB550S, partnumber 996500015757).
- 3 Make sure the batteries are correctly inserted as indicated by the engraved polarity symbol in the battery compartment.  
Always remove the batteries from the headphone if the system will not be used for a long period of time.
- 4 Put the **left** ear cushion back into place.

### Setting up the transmitter

- 5 Make sure the adapter's rated voltage indicated on the type plate corresponds to the mains voltage supply.
- 6 Connect the DC power output connector of the 12 Volt/ 200mA AC/DC adapter to the DC POWER INPUT JACK at the back of the transmitter.
- 7 Connect the 12 Volt/200mA AC/DC adapter to the mains socket.  
Always remove the adapter from the mains socket if the transmitter will not be used for a period of time.

### Charging the headphone

- 8 Place the headphone onto the energizing docking station, and make sure the charging pins of the transmitter and the charging contact of the headphone are well aligned.  
The CHARGING INDICATOR light will be on automatically indicating charging is taking place. At the same time, the headphone will power off automatically (i.e. POWER ON/OFF INDICATOR lights off).  
When charging is finished (which takes approximately 16 hours), the green CHARGING INDICATOR light will also be off automatically.

**IMPORTANT!**

- **The energizing docking station does not transmit audio signal when charging is activated.**

**WARNING!**

- **Before using the FM headphone for the first time, please ensure that the batteries are fully charged for at least 16 hours. This will guarantee a longer operating lifetime of batteries.**
- **This product complies with the latest safety regulations. Please only charge the batteries with the docking station provided (SBC HC8562) or with fully compatible charger.**

**Audio Connection**

- 9 Connect one end of the audio cable (3.5 mm stereo plug) to the transmitter's 3.5 mm STEREO INPUT JACK.

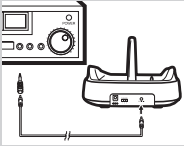

- 10 Connect the other end of the 3.5 mm stereo cable to either:
- a) The headphone output of an audio source, such as TV, HiFi or PC. Adjust the volume level of the audio source to a **fixed** reasonably high level; for example 25% of the maximum level.
  - **In case your audio source has a 6.3mm headphone output, use the supplied 3.5mm to 6.3mm stereo adapter plug.**

**IMPORTANT!**

- **In case of certain TVs, the headphone jack output level can only be adjusted after accessing the TV on-screen menu.**

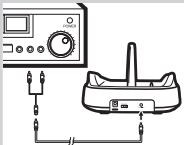

- b) The line output of an audio source, such as REC OUT or LINE OUT (with the Y-cable supplied).
- Check if the red RCA plug (right channel) is connected to the right channel (red) of the audio source.
  - Check if the white RCA plug (left channel) is connected to the left channel (white) of the audio source.
  - **In case the audio source has an adjustable RCA output level, adjust the output level to the highest acceptable undistorted level.**

- 11 Switch on your audio source and carefully increase the volume of the audio source.  
The POWER ON/OFF INDICATOR of the transmitter lights up when signals are received.

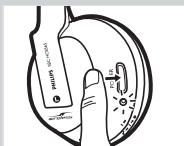

- 12 Switch on the POWER ON/OFF button of the headphone.  
The POWER ON/OFF INDICATOR will be switched on automatically.

8 ENGLISH

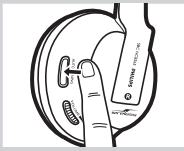

**13** Press and hold the **AUTO-TUNING BUTTON** on the headphone for about **1 second** to tune to the correct transmission channel. The headphone will automatically tune to the transmitter.

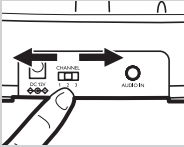

**14** In case interference from neighbouring transmitters has occurred, adjust the transmission channel of the transmitter, then repeat step 13 to tune the headphone to the transmitter.

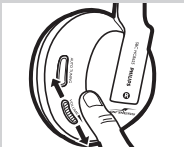

**15** Adjust the volume of the headphone to the desired listening level.

**IMPORTANT!**

• **Avoid adjusting the listening volume level at the audio source as this may compromise the audio quality on too low input levels.**

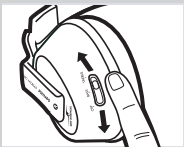

**16** To enjoy sound enhancement features, adjust the **SOUND ENHANCEMENT** switch located on the right ear shell. Three options are provided: 1) Sound Enhancement Off, 2) Bass, 3) treble. Adjust the sound quality to fit your personal preference.

**Problem solving**

If a fault occurs, first check the points listed below. If you are unable to remedy a problem by following these hints, contact the helpline (see 'Need help?') or consult your dealer.

Never try to open the set yourself as this will void the guarantee.  
*First, check all cables to ensure that they are connected correctly.*

<b>Problem</b>	<b>Possible Cause</b>	<b>Solution</b>
<b>Headphone fails to charge</b>	No battery installed	Follow step 1 to 4 of 'Installing/replacing the batteries'
	Wrong battery orientation	Reposition the batteries according to the engraved polarity symbol.
	No power supply	Make sure the docking station is connected to the local mains power supply through an adapter and follow steps 5 to 7.
	Charging pin of the docking station not in contact with the metal plate of the headphone	Lock the headphone in place, and make sure the <b>CHARGE INDICATOR</b> light is on.
	Wrong headphone orientation when placed onto the charging dock	Reposition the headphone with correct orientation.
<b>No sound/ distorted sound</b>	Headphone power off	Push the <b>POWER ON/OFF BUTTON</b> . <i>The POWER ON/OFF INDICATOR light turns on automatically indicating the headphone is on.</i>
	No battery installed	Follow step 1 to 4 of 'Installing/replacing the batteries'



Wrong battery orientation	Reposition the batteries according to the engraved polarity symbol.
No power supply to transmitter	Make sure the docking station is connected to the local mains power supply through an adapter and follow step 5 to 7.
Battery power running low	Follow steps 5 to 7 to recharge the system.
Audio source not connected	Make sure the audio output of your audio source is connected to the 3.5 mm STEREO INPUT JACK of your transmitter. <i>Follow step 9 to 12.</i>
Audio source is off	Turn on your audio source.
Volume level set too low	Adjust the volume level of your audio source or the headphone. <b>Hearing Safety:</b> <i>Continuous use at a high volume may permanently damage your hearing.</i>
Audio output level low	In case of audio sources with adjustable output level, adjust the output level to a higher and non-distorted level. <b>IMPORTANT:</b> <i>In case of certain TVs, the headphone jack output level can only be adjusted after accessing the TV on-screen menu.</i>
Headphone not tuned to the transmitter	Push and hold the AUTO-TUNING BUTTON for about 1 sec, then the headphone will automatically search for the best possible reception.
Interference from other radio sources	1) Alter the transmitter's frequency channel. Select 1 of the 3 options for best reception. We advise you to select channel 1 as the first option. Next adjust the headphone's tuning channel as described above. 2) Move transmitter or headphone elsewhere
Receiver too far away from transmitter	Move closer for reception
Transmitter other than SBC HC8562 is used	Make use of the SBC HC8562 transmitter provided. Some transmitters already built into other equipment may not be compatible with the SBC HC8565 headphone because of the advanced technologies used.

## 10 ENGLISH

**No sound  
(multiple  
headphones or  
Philips wireless  
speaker)**

The energizing docking station does not transmit audio signal when charging is taking place. Therefore other Philips headphones or wireless speaker cannot receive any signal, even if they are compatible with the SBC HC8562 docking station.

If you want to enjoy music with other Philips wireless headphones or speakers which is compatible with the SBC HC8562 docking station, be sure to remove the SBC HC8565 headphone from the docking station.

**Technical specifications\*****Transmitter**

System:	Radio Frequency (RF)
Modulation:	Frequency Modulation (FM)
Pilot Tone:	19kHz
Carrier Frequency: (/00 & /05)	Channel 1: 863.5MHz Channel 2: 864MHz Channel 3: 864.5MHz
Radiated Output Power	<10mW
Effective Transmission Range	Up to 100m **, omni directional (360°)
Input Level:	500 mV
Power supply:	12 Volts/ 200mA DC, center positive; type number: SBC CS030/00 (/05 for UK, Ireland)

**Headphone**

Reception Frequency: (/00 & /05)	863MHz – 865MHz
S/N ratio:	~ 70 dB (1kHz sine wave, A-weighted)
Distortion:	≤ 2% THD
Channel Separation:	≥ 30 dB
Audio frequency range:	20-20,000 Hz
Power Supply:	2 x R03/AAA rechargeable batteries (Philips, NiMH, type number: SBC HB550S, partnumber 996500015757)
Battery Life Time:	~ 15 hours

\*) All specifications are subject to change

\*\*\*) Depending on ambient conditions

## European Regulations

Hereby, Philips Consumer Electronics, B.U. Peripherals & Accessories, declares that this FM wireless headphone system SBC HC8560 is in compliance with the essential requirements and other relevant provisions of Directive 1999/5/EC.

This product has been designed, tested and manufactured according to the European R&TTE Directive 1999/5/EC.

Following this Directive, this product can be brought into service in the following states:

### SBC HC 8560/00

#### R&TTE Directive 1999/5/EC

B ✓	DK ✓	E ✓	GR ✓	F ✓
IRL ✗	I ✓	L ✓	NL ✓	A ✓
P ✓	SU ✓	S ✓	UK ✗	N ✓
D ✓	CH ✓			

### SBC HC 8560/05

#### R&TTE Directive 1999/5/EC

B ✗	DK ✗	E ✗	GR ✗	F ✗
IRL ✓	I ✗	L ✗	NL ✗	A ✗
P ✗	SU ✗	S ✗	UK ✓	N ✗
D ✗	CH ✗			

**This product complies with class 3 requirements as set down in EN 301 489-1 and EN 301 489-9.**

## 12 FRANÇAIS

## Index

Vue d'ensemble du fonctionnement .....	12
Précautions d'utilisation .....	13
Compatibilité du casque .....	13
Utilisation de votre casque FM sans fil .....	14-16
Dépannage .....	16-18
Spécifications techniques .....	18
Réglementation européenne .....	19

## Casque FM sans fil

## SBC HC8560

Félicitations! Vous venez d'acheter l'un des casques numériques FM sans fil les plus perfectionnés.

Ce système intègre la technologie FM sans fil la plus récente, qui vous donne une liberté de mouvement complète lorsque vous regardez un film ou que vous écoutez votre morceau de musique préféré. Grâce à sa station d'accueil de recharge, votre casque peut être rechargé facilement lorsqu'il n'est pas utilisé. Ainsi, votre casque se recharge entièrement et il est toujours prêt à être utilisé, où que vous souhaitiez regarder un film.

Pour tirer le meilleur parti de votre casque numérique FM sans fil, lisez ce manuel soigneusement et conservez-le pour vous y reporter à l'avenir.

Vue d'ensemble du fonctionnement -  
Illustrations du produit sur le rabat intérieur

## A) Émetteur

- 1 Indicateur marche/arrêt
- 2 Indicateur de chargement
- 3 Jack d'entrée stéréo 3,5 mm
- 4 Sélecteur de canaux
- 5 Jack d'entrée d'alimentation cc

## B) Récepteur

- 6 Commutateur de réglage automatique
- 7 Contrôle du volume
- 8 Bouton marche/arrêt
- 9 Indicateur marche/arrêt / Indicateur piles faibles
- 10 Le commutateur d'optimisation du son

## Informations importantes

Lisez attentivement les instructions suivantes et conservez ce livret pour vous y reporter à l'avenir. Toutes les instructions d'emploi et de sécurité doivent être lues avant d'utiliser ce casque FM sans fil.

### Précautions d'utilisation

- Évitez tout risque de choc électrique ou d'incendie : Cet appareil ne doit jamais être exposé à une humidité excessive, à la pluie, à du sable ou à des sources de chaleur (en particulier aux appareils de chauffage ou à un ensoleillement direct).
- L'équipement radio des applications audio sans fil n'est pas protégé contre les interférences d'autres services radio.
- N'utilisez pas d'agents nettoyants contenant de l'alcool, de l'ammoniac ou des produits abrasifs, qui peuvent endommager l'extérieur de l'appareil. Utilisez une peau de chamois légèrement humidifiée pour nettoyer l'extérieur de l'appareil.
- Si un liquide entre dans le casque, retirez les piles immédiatement et consultez un revendeur agréé.
- N'utilisez pas ce produit dans une pièce humide ou sujette à des projections d'eau.
- N'exposez pas ce produit à la lumière directe du soleil ni à une source de forte chaleur.
- Ne démontez pas ce produit. En cas de problèmes techniques, apportez-le à votre revendeur Philips.
- Ne couvrez pas ce produit.
- Les équipements électroniques sensibles ou mal protégés peuvent être affectés par l'utilisation de ce produit. Cette interférence peut endommager l'un des deux appareils. Vérifiez si l'un des appareils à proximité peut être affecté par ce produit avant de commencer à l'utiliser.
- **Sécurité d'écoute!** Une utilisation continue à volume élevé peut endommager votre ouïe de façon permanente.

### Compatibilité du système

Il est techniquement possible d'utiliser plusieurs autres casques FM sans fil ou des enceintes FM sans fil Philips avec un seul émetteur à condition que\*:

- ils fonctionnent tous dans la bande 864 MHz
- ils utilisent tous le même système de modulation
- ils détectent tous une tonalité pilote de 19 kHz

Consultez les fiches de spécifications électriques de l'appareil pour connaître sa compatibilité.

***Cette déclaration doit être interprétée seulement d'un point de vue technique et, par conséquent, ne constitue pas une garantie ni une obligation de quelque nature que ce soit concernant la disponibilité commerciale de casques/enceintes FM sans fil compatibles SBC HC8562.***

## Utilisation de votre système de casque FM sans fil

### IMPORTANT!

- **Utilisez uniquement un adaptateur ca/cc Philips SBC CS030/00 (105 pour le Royaume-Uni et l'Irlande) 12 V/200 mA.**
- **Utilisez uniquement les piles rechargeables à enveloppe raccourcie NiMH Philips (R03/AAA, type : SBC HB550S, numéro de référence 996500015757).**
- **N'utilisez pas de piles NiCd ni de piles alcalines, qui pourraient endommager votre casque FM sans fil.**

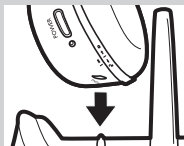

### Installation/remplacement des piles

- 1 Dévissez et retirez le coussinet de l'oreille **gauche** du casque.

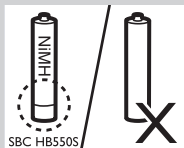

- 2 Insérez les piles rechargeables dans le compartiment des piles.

Utilisez uniquement les piles rechargeables à enveloppe raccourcie NiMH Philips (R03/AAA, type : SBC HB550S, numéro de référence 996500015757).

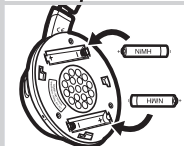

- 3 Vérifiez que les piles sont correctement insérées, de la façon indiquée par le symbole de polarité gravé dans le compartiment des piles.

Retirez toujours les piles du casque si vous ne l'utilisez pas pendant une longue période.

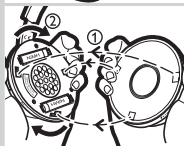

- 4 Remplacez le coussinet de l'oreille **gauche**.

### Configuration de l'émetteur

- 5 Vérifiez que la tension nominale de l'adaptateur, indiquée sur la plaquette d'identification, correspond à la tension d'alimentation du secteur.

- 6 Connectez le connecteur de sortie cc de l'adaptateur ca/cc 12 volts/200 mA au jack d'entrée d'alimentation DC 12V situé à l'arrière de l'émetteur.

- 7 Connectez l'adaptateur ca/cc 12 volts/200 mA à une prise secteur. Retirez toujours l'adaptateur de la prise secteur si vous n'utilisez pas l'émetteur pendant une certaine période.

### Chargement du casque

- 8 Placez le casque dans la station de d'accueil de chargement et vérifiez que les broches de chargement de l'émetteur et le contact de chargement du casque sont bien alignés.

L'indicateur CHARGING s'allumera automatiquement durant le chargement. En même temps, le casque se mettra automatiquement hors tension (les indicateurs marche/arrêt POWER s'éteindront).

Quand le chargement sera fini (après environ 16 heures), l'indicateur vert CHARGING s'éteindra automatiquement.

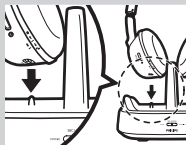

**IMPORTANT!**

- *La station d'accueil de chargement n'émet pas de signal audio quand le chargement est activé.*

**ATTENTION!**

- *Avant d'utiliser le casque FM pour la première fois, vérifiez que les piles sont entièrement chargées (au moins 16 heures de recharge). Vous prolongerez ainsi l'utilisation des piles.*
- *Ce produit est conforme aux règlements de sécurité les plus récents. Chargez les piles uniquement avec la station d'accueil fournie (SBC HC8562) ou avec un chargeur entièrement compatible.*

**Connexion audio**

- 9 Connectez une extrémité du câble audio (prise stéréo 3,5 mm) au jack d'entrée stéréo 3,5 mm de l'émetteur.

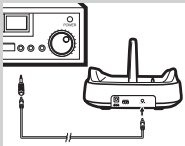

- 10 Connectez l'autre extrémité du câble stéréo 3,5 mm à:
- la sortie casque d'une source audio (téléviseur, chaîne hi-fi ou PC). Réglez le volume de la source audio à un niveau fixe assez haut, par exemple à 25 % du niveau maximum.
  - Si votre source audio a une sortie casque 6,3 mm, utilisez la prise de l'adaptateur stéréo 3,5 mm vers 6,3 mm fournie.

**IMPORTANT!**

- *Sur certains téléviseurs, le jack de niveau de sortie du casque ne peut être réglé qu'en accédant au menu sur l'écran du téléviseur.*

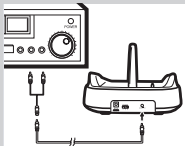

- la sortie ligne d'une source audio (REC OUT ou LINE OUT) à l'aide du câble Y fourni.
- Vérifiez que la prise RCA rouge (canal droit) est connectée au canal droit (rouge) de la source audio.
  - Vérifiez que la prise RCA blanche (canal gauche) est connectée au canal gauche (blanc) de la source audio.
  - *Si la source audio a un niveau de sortie RCA réglable, réglez le niveau de sortie au niveau le plus acceptable sans distorsions.*

- 11 Mettez votre source audio sous tension et augmentez doucement le volume de la source audio.  
L'indicateur POWER marche/arrêt de l'émetteur s'allume quand les signaux sont reçus.

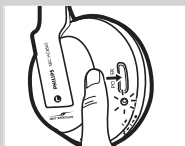

- 12 Appuyez sur le bouton POWER marche/arrêt du casque.  
L'indicateur POWER marche/arrêt s'allumera automatiquement.

16 FRANÇAIS



**13** Tenez enfoncé le bouton AUTO-TUNING du casque pendant environ 1 seconde pour capter le canal d'émission correct. Le casque se réglera automatiquement sur l'émetteur.

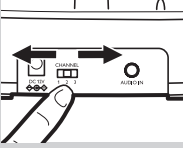

**14** En cas d'interférence provenant d'autres émetteurs, réglez le canal d'émission, puis répétez l'étape 13 pour régler le casque sur l'émetteur.



**15** Réglez le volume du casque sur le niveau d'écoute désiré.

**IMPORTANT!**

- Évitez de régler le niveau de volume d'écoute sur la source audio, car vous risquez de diminuer la qualité audio en obtenant un niveau d'entrée trop faible.

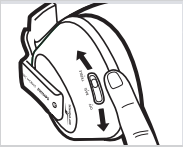

**16** Pour utiliser les options d'optimisation du son, utilisez le commutateur d'optimisation du son situé sur la coque de l'oreille droite. Il existe trois options: 1) Optimisation du son désactivée (Off), 2) graves (Bass), 3) aigus. Réglez la qualité du son selon vos préférences personnelles.

**Dépannage**

En cas de problème, vérifiez tout d'abord les points suivants. Si les conseils ci-dessous ne vous aident pas à résoudre le problème, consultez votre revendeur ou le service après-vente (voir Besoin d'aide?). N'essayez jamais d'ouvrir l'appareil vous-même car vous annuleriez la garantie. *D'abord, vérifiez que tous les câbles sont connectés correctement.*

Problème	Cause possible	Solution
<b>Le casque ne se charge pas</b>	Aucune pile installée	Suivez les étapes 1 à 4 Installation/remplacement des piles.
	Orientation incorrecte des piles	Remplacez les piles conformément au symbole de polarité gravé.
	Pas d'alimentation	Vérifiez que la station d'accueil est connectée au secteur à travers un adaptateur et suivez les étapes 5 à 7.
	La broche de chargement de la station d'accueil n'est pas en contact avec la plaque métallique du casque	Vérifiez que le casque est bien en place et que l'indicateur CHARGING est allumé.
	Orientation incorrecte du casque dans la station de chargement	Orientez le casque dans la position correcte.
<b>Pas de son/ son distordu</b>	Casque hors tension	Appuyez sur le bouton POWER marche/arrêt. L'indicateur POWER marche/arrêt s'allume automatiquement, indiquant que le casque est sous tension.



Aucune pile installée	Suivez les étapes 1 à 4 Installation/remplacement des piles.
Orientation incorrecte des piles	Remplacez les piles conformément au symbole de polarité gravé.
Pas d'alimentation vers l'émetteur	Vérifiez que la station d'accueil est connectée au secteur à travers un adaptateur et suivez les étapes 5 à 7.
Piles faibles	Suivez les étapes 5 à 7 pour recharger le système.
Source audio non connectée	Vérifiez que la sortie audio de votre source audio est connectée au jack d'entrée stéréo 3,5 mm de votre émetteur. <i>Suivez les étapes 9 à 12.</i>
Source audio hors tension	Mettez votre source audio sous tension.
Volume réglé trop bas	Réglez le volume du casque de votre source audio ou du casque. <b>Sécurité d'écoute:</b> <i>Une utilisation continue à volume élevé peut endommager votre ouïe de façon permanente.</i>
Niveau de sortie audio trop faible	Si les sources audio ont un niveau de sortie réglable, réglez le niveau de sortie sur un niveau plus élevé et sans distorsions. <b>IMPORTANT:</b> <i>Sur certains téléviseurs, le jack de niveau de sortie du casque ne peut être réglé qu'en accédant au menu sur l'écran du téléviseur.</i>
Le casque n'est pas réglé sur l'émetteur	Tenez enfoncé le bouton AUTO-TUNING du casque pendant environ 1 seconde, pour que le casque cherche automatiquement le meilleur niveau possible de réception.
Interférence d'autres sources radio	1) Réglez l'émetteur sur un autre canal de fréquence. Sélectionnez l'une des 3 options pour obtenir la meilleure réception possible. Nous vous conseillons de sélectionner le canal 1 comme première option. Ensuite, réglez le canal du casque de la façon décrite ci-dessus. 2) Placez l'émetteur ou le casque à un autre endroit
Récepteur trop éloigné de l'émetteur	Rapprochez-le

18 FRANÇAIS

Émetteur utilisé autre que SBC HC8562	Utilisez l'émetteur SBC HC8562 fourni. Certains émetteurs intégrés peuvent ne pas être compatibles avec le casque SBC HC8565 en raison des technologies avancées utilisées.
<b>Pas de son (casques ou enceintes sans fil Philips)</b>	<p>La station d'accueil de chargement n'émet pas de signal audio pendant le chargement. Par conséquent, les casques ou enceintes sans fil Philips ne peuvent pas recevoir de signal, même s'ils sont compatibles avec la station d'accueil SBC HC8562.</p> <p>Si vous voulez écouter de la musique avec d'autres casques ou enceintes sans fil Philips compatibles avec la station d'accueil SBC HC8562, retirez le casque SBC HC8565 de la station d'accueil.</p>

**Spécifications\***

<b>Émetteur</b>	<p>Système: Radiofréquence (RF)</p> <p>Modulation: Modulation de fréquence (FM)</p> <p>Fréquence pilote: 19kHz</p> <p>Fréquence porteuse: (/00 &amp; /05) Canal 1: 863.5MHz Canal 2: 864MHz Canal 3: 864.5MHz</p> <p>Puissance de sortie rayonnée: &lt;10mW</p> <p>Portée d'émission efficace: jusqu'à 100 mètres, omnidirectionnelle (360°)</p> <p>Niveau d'entrée: 500 mV</p> <p>Alimentation électrique: 12 volts/200 mA CC, centre positif; type: SBC CS030/00 (/05 pour le Royaume-Uni et l'Irlande)</p>
<b>Casque d'écoute</b>	<p>Fréquence de réception: (/00 &amp; /05) 863MHz – 865MHz</p> <p>Rapport signal/bruit: ~ 70 dB (onde sinusoïdale de 1 kHz, pondérée A)</p> <p>Distorsion: distorsion harmonique totale ≤ 2 %</p> <p>Séparation des canaux: ≥ 30 dB</p> <p>Portée de fréquence audio: 20-20,000 Hz</p> <p>Alimentation électrique: 2 x piles rechargeables R03/AAA (Philips, NiMH, type: SBC HB550S, numéro de référence 996500015757)</p> <p>Durée des piles: ~ 15 heures</p>

\*) Caractéristiques sujettes à des modifications sans avis préalable  
 \*\*) Selon les conditions d'écifications ambiantes

## Réglementation européenne

Philips Consumer Electronics, B.U. périphériques et accessoires, déclare par la présente que ce casque sans fil FM (SBC HC8560) est conforme aux exigences essentielles et aux dispositions concernées de la directive 1999/5/EC.

Ce produit a été conçu, testé et fabriqué en respectant la directive européenne R&TTE 1999/5/EC.

Conformément à cette directive, ce produit peut être mis en service dans les États suivants:

### SBC HC 8560/00

#### R&TTE Directive 1999/5/EC

B ✓	DK ✓	E ✓	GR ✓	F ✓
IRL ✗	I ✓	L ✓	NL ✓	A ✓
P ✓	SU ✓	S ✓	UK ✗	N ✓
D ✓	CH ✓			

### SBC HC 8560/05

#### R&TTE Directive 1999/5/EC

B ✗	DK ✗	E ✗	GR ✗	F ✗
IRL ✓	I ✗	L ✗	NL ✗	A ✗
P ✗	SU ✗	S ✗	UK ✓	N ✗
D ✗	CH ✗			

Ce produit est conforme aux critères de la classe 3 définis dans les directives EN 301 489-1 et EN 301 489-9.

## Índice

Perspectiva funcional .....	20
Precauciones de seguridad .....	21
Compatibilidad del sistema .....	21
Utilización del sistema de auriculares inalámbricos FM .....	22-24
Resolución de problemas .....	24-26
Especificaciones técnicas .....	26
Reglamento europeo .....	27

## Sistema de auriculares inalámbricos FM

### SBC HC8560

¡Enhorabuena! Acaba de comprar uno de los sistemas de auriculares inalámbricos FM más sofisticados.

Este sistema implementa la tecnología inalámbrica FM más avanzada, que le ofrece completa libertad de movimiento mientras disfruta de su película o música favorita. Mediante la estación de carga, sus auriculares pueden recargarse con facilidad cuando no se utilicen. Esto permite que estén siempre cargados y listos para utilizarse cuando quiera disfrutar de una película.

Para asegurarse de conseguir el mejor rendimiento posible de su sistema de auriculares inalámbricos FM, lea cuidadosamente este manual y guárdelo para consultarlo en el futuro.

## Perspectiva funcional - Ilustraciones de producto en la solapa interna

### A) Transmisor

- 1 Indicador de encendido/apagado
- 2 Indicador de carga
- 3 Conector de entrada de estéreo de 3,5 mm
- 4 Conmutador de canales
- 5 Conector de entrada de CC

### B) Receptor

- 6 Conmutador de sintonización automática
- 7 Control de volumen
- 8 Botón de encendido/apagado
- 9 Indicador de encendido/apagado/indicador de pila descargada
- 10 El conmutador de mejora de sonido

## Información importante

Lea las instrucciones siguientes con cuidado y guarde este folleto para consultarlo en el futuro. Antes de utilizar el sistema de auriculares inalámbricos FM deben leerse las instrucciones de seguridad y funcionamiento.

### Precauciones de seguridad

- Evite los riesgos de incendio o sacudida eléctrica: no exponga este equipo a la humedad, lluvia, arena o calor excesivo causado por equipo de calefacción o los rayos directos del sol.
- El equipo de radio para aplicaciones de audio inalámbricas no está protegido contra interferencias causadas por otros servicios de radio.
- No utilice agentes de limpieza que contengan alcohol, amoníaco o agentes abrasivos ya que pueden dañar el alojamiento. Utilice una gamuza ligeramente húmeda para limpiar el alojamiento.
- Si se derrama líquido en el sistema de auriculares, retire las pilas inmediatamente y consulte a un distribuidor autorizado.
- No utilice este producto en lugares húmedos o cerca del agua.
- No exponga este producto a calor extremo o a los rayos directos del sol.
- No desmonte el producto. En el caso de dificultades técnicas, llévelo a su vendedor de productos Philips.
- No cubra este producto
- El equipo electrónico sensible o protegido inadecuadamente puede ser afectado por el uso de este producto. Esta interferencia puede causar daños a ambas clases de equipo. Antes de empezar a utilizar este producto, compruebe si el equipo cercano puede ser afectado por el mismo.
- **¡Proteja el oído!** El uso continuo del equipo a alto volumen puede dañar su oído de forma permanente.

### Compatibilidad del sistema

Es técnicamente posible utilizar un número adicional de auriculares inalámbricos FM o auriculares inalámbricos FM de Philips con un solo transmisor si todos \*:

- funcionan en la banda de 864 MHz
- funcionan de acuerdo con el mismo esquema de modulación
- pueden detectar un tono piloto de 19 kHz

Consulte las hojas de especificaciones eléctricas del aparato para confirmar la compatibilidad.

***Esta declaración debe interpretarse solamente desde un punto de vista técnico y no constituye ninguna garantía ni obligación respecto a la disponibilidad comercial de auriculares/altavoces inalámbricos FM compatibles con SBC HC8562.***

## Utilización de su sistema de auriculares inalámbricos FM

### ¡IMPORTANTE!

- **Utilice solamente un adaptador de 12V/200mA, CA/CC SBC CS030/00 (105 para el Reino Unido, Irlanda) de Philips.**
- **Utilice solamente las pilas NiMH recargables de manguito recortado de Philips (R03/AAA, número de tipo: SBC HB550S, número de pieza 996500015757).**
- **No utilice pilas NiCd ni pilas alcalinas ya que pueden dañar su sistema de auriculares inalámbricos FM.**

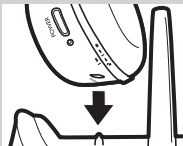

### Colocación/cambio de pilas

- 1 Destornille y retire la almohadilla para la oreja **izquierda** de los auriculares.
- 2 Inserte las pilas recargables en el compartimiento de las pilas.  
Utilice solamente pilas NiMH recargables de manguito acortado de Philips (R03/AAA, número de tipo: SBC HB550S, número de pieza 996500015757).

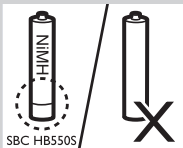

- 3 Asegúrese de que las pilas estén colocadas correctamente, de acuerdo con el símbolo de polaridad grabado en el compartimiento de las pilas. Retire siempre las pilas de los auriculares si el sistema no va a utilizarse durante un largo período de tiempo.

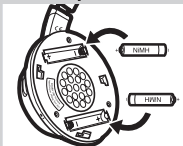

- 4 Vuelva a colocar la almohadilla para la oreja **izquierda**.

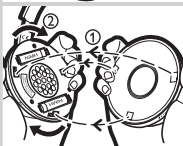

### Preparación del transmisor

- 5 Asegúrese de que la tensión nominal del adaptador indicada en la placa de especificaciones corresponda a la de la red eléctrica.
- 6 Conecte el conector de salida de CC del adaptador de CA/CC de 12V/200 mA al conector de entrada de corriente DC 12V situado en la parte posterior transmisor.
- 7 Conecte el adaptador de CA/CC de 12V/200 mA 12 al tomacorriente de la red eléctrica. Retire siempre el adaptador del tomacorriente de la red si el transmisor no va a utilizarse durante un período de tiempo.

### Carga de los auriculares

- 8 Coloque los auriculares en la estación de carga y asegúrese de que las espigas de carga del transmisor y del contacto de carga de los auriculares estén bien alineadas. La luz del indicador CHARGING se encenderá automáticamente indicando que la carga se está realizando. Al mismo tiempo, los auriculares se desactivarán automáticamente (es decir, las luces de indicador de encendido/apagado POWER se apagarán). Cuando la carga haya terminado (lo que lleva aproximadamente 16 horas), la luz indicadora verde CHARGING también se apagará automáticamente.

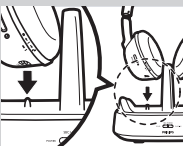

**¡IMPORTANTE!**

- *La estación de carga no transmite ninguna señal de audio cuando la carga está activada.*

**¡ADVERTENCIA!**

- *Antes de utilizar los auriculares por primera vez, asegúrese de que las pilas estén completamente cargadas para 16 horas como mínimo. Esto le garantizará una vida útil más larga para las pilas.*
- *Este producto cumple con las normas de seguridad más recientes. Cargue solamente las pilas con la estación de carga provista (SBC HC8562) o con un cargador completamente compatible.*

**Conexión de audio**

- 9 Conecte el extremo del cable de audio (enchufe estéreo de 3,5 mm) al conector de entrada de estéreo de 3,5 mm del transmisor.

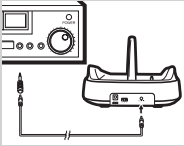

- 10 Conecte el otro extremo del cable de estéreo de 3,5 mm a:
- a) La salida de auriculares de una fuente de audio, como un televisor, un sistema de HiFi o un PC.

Ajuste el nivel de volumen de la fuente de audio a un nivel fijo razonablemente alto; por ejemplo, 25% del nivel máximo.

- *En el caso de que su fuente de audio tenga una salida de auriculares de 6,3 mm, utilice el enchufe adaptador de estéreo de 3,5 mm a 6,3 mm.*

**¡IMPORTANTE!**

- *En el caso de ciertos televisores, el nivel de salida del conector de los auriculares solamente puede ajustarse después de acceder al menú en pantalla del televisor.*

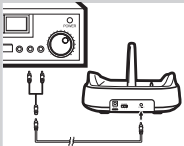

- b) La salida de línea de una fuente de audio, como REC OUT o LINE OUT (con el cable Y suministrado).

- Compruebe si el enchufe RCA rojo (canal derecho) está conectado al canal derecho (rojo) de la fuente de audio.
- Compruebe si el enchufe RCA blanco (canal izquierdo) está conectado al canal izquierdo (blanco) de la fuente de audio.
- *En el caso de que la fuente de audio tenga un nivel de salida de RCA ajustable, ajuste el nivel de salida al nivel aceptable más alto sin distorsión.*

- 11 Active su fuente de audio y aumente cuidadosamente el volumen de la misma.

El indicador de encendido/apagado POWER del transmisor se enciende cuando se reciben señales.

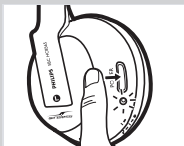

- 12 Active el botón de encendido/apagado POWER de los auriculares. El indicador de encendido/apagado POWER se encenderá automáticamente.

24 ESPAÑOL

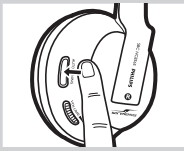

**13** Mantenga apretado el botón AUTO-TUNING de los auriculares durante alrededor de 1 segundo para sintonizar el canal de transmisión correcto. Los auriculares sintonizarán automáticamente con el transmisor.

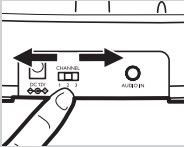

**14** En caso de interferencias producidas por transmisores cercanos, ajuste el canal de transmisión del transmisor, y repita el paso 13 para sintonizar los auriculares con el transmisor.

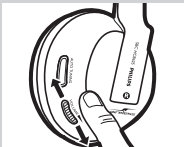

**15** Ajuste el volumen de los auriculares al nivel de escucha deseado.

**¡IMPORTANTE!**

• Evite ajustar el nivel del volumen en la fuente de audio ya que esto puede dañar la calidad del audio en niveles de entrada demasiado bajos.

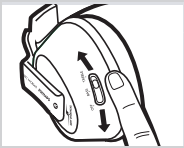

**16** Para disfrutar de funciones de mejora de sonido, ajuste el conmutador de mejora de sonido situado en el auricular derecho. Hay disponibles tres opciones: 1) Mejora de sonido desactivada (Off), 2) graves (Bass), 3) agudos (Treble). Ajuste la calidad del sonido de acuerdo con sus preferencias personales.

**Resolución de problemas**

Si surge un problema, en primer lugar compruebe los puntos detallados a continuación. Si no puede solucionar un problema siguiendo estos consejos, póngase en contacto con la línea telefónica de ayuda (véase ‘¿Necesita ayuda?’) o consulte a su concesionario. Nunca intente abrir el aparato usted mismo, ya que esto anulará la garantía. *En primer lugar, compruebe todos los cables para asegurar que están conectados correctamente.*

Problema	Posible causa	Solución
Los auriculares no se cargan	No hay pila colocada	Siga los pasos 1 a 4 de ‘Colocación / cambio de las pilas’
	Pilas mal orientadas	Reposicione las pilas de acuerdo con el símbolo de polaridad grabado.
	No hay fuente de alimentación conectada	Asegúrese de que la estación de carga está conectada a la red eléctrica a través de un adaptador y siga los pasos 5 a 7.
	La espiga de carga de la estación de carga no está en contacto con la placa metálica de los auriculares	Sujete los auriculares en su sitio, y asegúrese de que la luz indicadora CHARGING está encendida.
	La orientación de los auriculares es incorrecta cuando se colocan en la estación de carga	Reposicione los auriculares en la orientación correcta.



**No hay sonido/  
sonido  
distorsionado**

Los auriculares están desactivados	Pulse el botón de encendido/apagado POWER. <i>La luz indicadora de encendido/apagado POWER se enciende automáticamente indicando que los auriculares están activados.</i>
No hay pila colocada	Siga los pasos 1 a 4 de 'Colocación / cambio de las pilas'
Orientación de pila incorrecta	Reposicione las pilas de acuerdo con el símbolo de polaridad grabado.
El transmisor no recibe alimentación eléctrica	Asegúrese de que la estación de carga está conectada a la red eléctrica a través de un adaptador y siga los pasos 5 a 7.
La pila está casi descargada	Siga los pasos 5 a 7 para recargar el sistema.
La fuente de audio no está conectada	Asegúrese de que la salida de audio de su fuente de audio está conectada al conector de entrada de estéreo de 3,5 mm de su transmisor. <i>Siga los pasos 9 a 12.</i>
La fuente de audio está desactivada	Active la fuente de audio.
El nivel de volumen está puesto demasiado bajo	Ajuste el nivel de volumen de la fuente de audio o los auriculares. <b>Protección del oído:</b> <i>El uso continuo a alto volumen puede dañar su oído de forma permanente.</i>
El nivel de salida de audio es demasiado bajo	En el caso de fuentes de audio con un nivel de salida ajustable, ajuste el nivel de salida a un nivel más alto y no distorsionado. <b>IMPORTANTE:</b> <i>En el caso de ciertos televisores, el nivel de salida del conector de auriculares sólo puede ajustarse después de acceder al menú en pantalla del televisor.</i>
Los auriculares no están sintonizados con el transmisor	Mantenga apretado el botón AUTO-TUNING durante 1 aprox., y los auriculares buscarán automáticamente la mejor recepción posible.
Interferencias de otras fuentes de radio	1) Altere el canal de frecuencias del transmisor. Seleccione 1 de las 3 opciones para mejor recepción. Le aconsejamos seleccionar el canal 1 como la primera opción. Seguidamente, ajuste el canal de sintonización de los auriculares de la forma descrita anteriormente. 2) Coloque el transmisor o auriculares en otro lugar

	El receptor está demasiado lejos del transmisor	Acérquelos para obtener una recepción mejor
	Se utiliza un transmisor que no es el SBC HC8562	Utilice el transmisor SBC HC8562 suministrado. Es posible que algunos transmisores ya integrados en otro equipo no sean compatibles con los auriculares SBC HC8565 debido a las avanzadas tecnologías utilizadas.
<b>No hay sonido (altavoces múltiples o altavoz inalámbrico Philips)</b>	La estación de carga no transmite una señal de audio cuando se está realizando una carga. Por consiguiente, otros auriculares o altavoces inalámbricos Philips no pueden recibir ninguna señal, aunque sean compatibles con la estación de carga SBC HC8562.	Si quiere disfrutar de la música con otros auriculares o altavoces inalámbricos Philips que sean compatibles con la estación de carga SBC HC8562, asegúrese de retirar los auriculares SBC HC8565 de la estación de carga.

### Especificaciones\*

<b>Transmisor</b>	Sistema:	Radiofrecuencia (RF)
	Modulación:	Modulación de frecuencia (FM)
	Tono piloto:	19kHz
	Frecuencia de portadora: (/00 & /05)	Canal 1: 863.5MHz Canal 2: 864MHz Canal 3: 864.5MHz
	Potencia de salida radiada:	<10mW
	Alcance de transmisión efectivo:	hasta 100 metros, omnidireccional (360°)
	Nivel de entrada:	500 mV
	Suministro eléctrico:	12 V/ 200 mA CC, central positivo; número de tipo: SBC CS030/00 (/05 para R.U., Irlanda)
<b>Auriculares</b>	Frecuencia de recepción: (/00 & /05)	863MHz – 865MHz
	Relación señal-ruido:	~ 70 dB (onda sinusoidal 1kHz, con ponderación A)
	Distorsión:	≤ 2% de distorsión armónica total
	Separación de canales:	≥ 30 dB
	Gama de audiodfrecuencias:	20-20,000 Hz
	Suministro eléctrico:	2 pilas recargables R03/AAA (Philips NiMH, número de tipo: SBC HB550S, número de pieza 996500015757)
	Vida útil de la pila:	~ 15 horas

\*) Todas las especificaciones están sujetas a cambios sin notificación previa

\*\*) Según las condiciones ambientales

## Reglamento europeo

Por el presente, Philips Consumer Electronics, B.U. Peripherals & Accessories, declara que este sistema SBC HC8560 de auriculares inalámbricos FM cumple con los requisitos esenciales y otras disposiciones relevantes de la Directiva 1999/5/EC.

Este producto ha sido diseñado, probado y fabricado de acuerdo con la Directiva Europea R&TTE 1999/5/EC.

De acuerdo con esta Directiva, este producto puede ponerse en servicio en los estados siguientes:

### SBC HC 8560/00

#### Directiva R&TTE 1999/5/EC

B	✓	DK	✓	E	✓	GR	✓	F	✓
IRL	✗	I	✓	L	✓	NL	✓	A	✓
P	✓	SU	✓	S	✓	UK	✗	N	✓
D	✓	CH	✓						

### SBC HC 8560/05

#### Directiva R&TTE 1999/5/EC

B	✗	DK	✗	E	✗	GR	✗	F	✗
IRL	✓	I	✗	L	✗	NL	✗	A	✗
P	✗	SU	✗	S	✗	UK	✓	N	✗
D	✗	CH	✗						

**Este producto cumple con los requisitos de clase 3 establecidos en EN 301 489-1 y EN 301 489-9.**

## Index

Funktionsüberblick .....	28
Sicherheitshinweise .....	29
Systemkompatibilität .....	29
Benutzung Ihres FM-Funkkopfhörersystems .....	30-32
Problemlösung .....	32-34
Technische Daten .....	34
Europäische Vorschriften .....	35

## FM-Funkkopfhörersystem

### SBC HC8560

Herzlichen Glückwunsch! Sie haben gerade ein ausgereiftes FM-Funkkopfhörersystem gekauft.

Dieses System benutzt aktuellste FM-Funktechnik, um Ihnen beim Genuss Ihrer Lieblingsmusik und Lieblingsfilme völlige Bewegungsfreiheit zu bieten. Mit der Andockstation kann Ihr Kopfhörer bei Nichtgebrauch problemlos wiederaufgeladen werden. Dadurch ist Ihr – voll aufgeladener – Kopfhörer stets einsatzbereit, wenn Sie sich einen Film anschauen möchten.

Bitte lesen Sie diese Anleitung aufmerksam durch, um Ihr FM-Funkkopfhörersystem optimal zu nutzen, und bewahren Sie sie zum künftigen Nachschlagen auf.

## Funktionsüberblick - Produktabbildungen auf der Innenklappe

### A) Sender

- 1 Ein/Aus-Anzeige
- 2 Ladeanzeige
- 3 Stereoeingangsbuchse 3,5 mm
- 4 Kanalwahlschalter
- 5 Gleichstromeingangsbuchse

### B) Empfänger

- 6 Autom. Einstellschalter
- 7 Lautstärkereglern
- 8 Strom Ein/Aus-Taste
- 9 Strom Ein/Aus-Anzeige/Low Battery-Anzeige
- 10 Klangoptimierungsschalter

## Wichtige Informationen

Bitte lesen Sie die folgenden Anweisungen aufmerksam durch und bewahren Sie diese Schrift zum künftigen Nachschlagen auf. Alle Sicherheits- und Bedienerhinweise sollten vor Benutzung des FM-Funkkopfhörersystems gelesen werden.

### Sicherheitshinweise

- Beugen Sie der Feuer- oder Stromschlaggefahr vor: setzen Sie diese Ausrüstung nicht etwa Feuchtigkeit, Regen, Sand oder übertriebener, durch Heizkörper oder direkte Sonneneinstrahlung verursachter Wärme aus.
- Funkausrüstung für „drahtlose“ Audio-Anwendungen ist nicht vor Störungen durch andere Funksysteme geschützt.
- Benutzen Sie keine Reiniger, die Alkohol, Spiritus, Ammoniak oder scheuernde Partikel enthalten, da diese das Gehäuse beschädigen können. Benutzen Sie ein etwas angefeuchtetes Ledertuch zum Reinigen des Gehäuses.
- falls Flüssigkeit in das Kopfhörersystem gelangt, nehmen Sie die Batterien sofort heraus und wenden Sie sich an einen autorisierten Händler.
- Benutzen Sie dieses Produkt nicht an einem feuchten Ort oder in der Nähe von Wasser.
- Setzen Sie dieses Produkt nicht extremer Wärme oder direkter Sonneneinstrahlung aus.
- Öffnen Sie dieses Produkt nicht. Sollten Sie technische Schwierigkeiten haben, bringen Sie es bitte zu Ihrem Philips-Händler.
- Decken Sie dieses Produkt nicht ab.
- Unzulänglich geschützte oder empfindliche elektronische Geräte können durch den Einsatz dieses Produktes beeinträchtigt werden. Diese Störung kann beide Geräte beschädigen. Bitte prüfen Sie, ob in direkter Umgebung befindliche Geräte von diesem Produkt -nachteilig- beeinflusst werden können, bevor Sie es erstmals benutzen.
- **Hörsicherheit!** Ständige Benutzung bei hoher Lautstärke kann Ihr Gehör bleibend schädigen.

### Systemkompatibilität

Es ist technisch möglich, eine Reihe zusätzlicher FM-Drahtloskopfhörer oder Philips FM-Drahtloslautsprecher mit einem einzigen Sender zu benutzen, wenn sie alle\*:

- im 864 MHz-Bereich arbeiten
- nach demselben Modulationsschema arbeiten
- einen 19 kHz-Pilotton feststellen können

Zur Bestätigung der Kompatibilität ziehen Sie bitte die Elektrodatenblätter des Gerätes zu Rate.

***Diese Aussage ist lediglich von einem technischen Standpunkt aus zu interpretieren und stellt somit weder eine Garantie noch eine Verpflichtung bezüglich der Käuflichkeit einzelner FM-Drahtloskopfhörer/-lautsprecher, die mit SBC HC8562 kompatibel sind, dar.***

## Benutzung Ihres FM-Funkkopfhörersystems

### WICHTIGER HINWEIS!

- **Benutzen Sie ausschließlich Philips SBC CS030/00 (I05 für GB, Irland) 12 V/200 mA AC/DC-Adapter.**
- **Benutzen Sie ausschließlich wiederaufladbare Kurzmantel-NiMH-Batterien (R03/AAA, Typnummer: SBC HB550S, Artikelnummer 996500015757) von Philips.**
- **Benutzen Sie keine NiCd-Batterien oder Alkalibatterien, weil diese Ihr FM-Funkkopfhörersystem beschädigen können.**

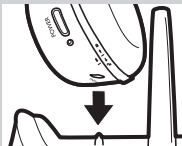

### Einlegen/Wechseln von Batterien

- 1 Schrauben Sie das **linke** Ohrkissen des Kopfhörers los und nehmen Sie es ab.
- 2 Legen Sie die wiederaufladbaren Batterien in das Batteriefach ein. Benutzen Sie ausschließlich wiederaufladbare Kurzmantel-NiMH-Batterien (R03/AAA, Typnummer: SBC HB550S, Artikelnummer 996500015757) von Philips.
- 3 Vergewissern Sie sich, dass die Batterien richtig eingelegt sind, wie vom gravierten Polsymbol im Batteriefach angezeigt. Nehmen Sie stets die Batterien aus dem Kopfhörer heraus, wenn das System längere Zeit nicht benutzt wird.
- 4 Bringen Sie das **linke** Ohrkissen wieder an.

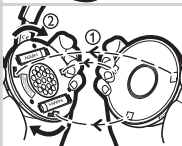
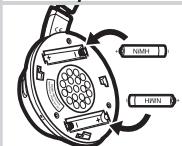
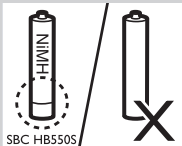

### Einrichten des Senders

- 5 Vergewissern Sie sich, dass die auf dem Typenschild angegebene Nennspannung des Adapters mit der Netzspannung übereinstimmt.
- 6 Schließen Sie den Gleichstromausgangsstecker des 12 Volt/200 mA AC/DC-Adapters an die DC 12V Stromeingangsbuchse auf der Rückseite des Senders an.
- 7 Schließen Sie den 12 Volt/200 mA AC/DC-Adapter an die Netzsteckdose an. Ziehen Sie stets den Adapter aus der Steckdose, wenn der Sender längere Zeit nicht benutzt wird.

### Aufladen des Kopfhörers

- 8 Setzen Sie den Kopfhörer auf die Andockstation und vergewissern Sie sich, dass die Ladestifte des Senders und der Ladekontakt des Kopfhörers korrekt miteinander ausgerichtet sind. Die Anzeigelampe CHARGING leuchtet bei ablaufendem Ladevorgang automatisch auf. Gleichzeitig wird der Kopfhörer automatisch abgeschaltet (d. h. POWER Ein/Aus-Anzeigelampe aus). Bei abgeschlossenem Ladevorgang (der etwa 16 Stunden in Anspruch nimmt) erlischt auch die grüne Anzeigelampe CHARGING.

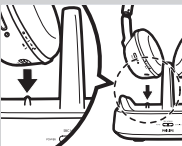

**WICHTIGER HINWEIS!**

- **Bei aktiviertem Aufladevorgang überträgt die Andockstation kein Audiosignal.**

**WARNHINWEIS!**

- **Vor erstmaliger Benutzung des FM-Kopfhörers stellen Sie bitte sicher, dass die Batterien mindestens 16 Stunden lang voll aufgeladen wurden. Dadurch wird eine längere Standzeit der Batterien gewährleistet**
- **Dieses Produkt erfüllt die aktuellsten Sicherheitsvorschriften. Bitte laden Sie die Batterien nur mit der mitgelieferten Andockstation (SBC HC8562) oder einem völlig kompatiblen Ladegerät auf.**

**Audioanschluss**

- 9** Schließen Sie ein Ende des Audiokabels (Stereostecker 3,5 mm) an des Senders Stereoeingangsbuchse 3,5 mm an.

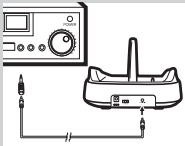

- 10** Schließen Sie das andere Ende des Stereokabels 3,5 mm entweder an:  
a) Den Kopfhörerausgang einer Audioquelle wie z. B. Fernsehgerät, HiFi oder PC an.

Stellen Sie den Lautstärkepegel der Audioquelle auf einen **fixen**, einigermaßen hohen Pegel ein; beispielsweise 25% des größtmöglichen Pegels.

- **Falls Ihre Audioquelle einen Kopfhörerausgang 6,3 mm hat, benutzen Sie den mitgelieferten Stereo-Adapterstecker 3,5 mm/6,3 mm.**

**WICHTIGER HINWEIS!**

- **Bei bestimmten Fernsehgeräten kann der Ausgangspegel der Kopfhörerbuchse erst nach Zugriff auf das Bildschirmmenü des Fernsehgerätes eingestellt werden.**

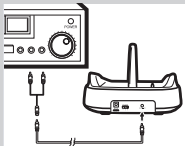

- b) Den Leitungsausgang einer Audioquelle wie z. B. REC OUT oder LINE OUT (mit dem mitgelieferten Y-Kabel) an.

- Überprüfen Sie, ob der rote RCA-Stecker (rechter Kanal) an den rechten Kanal (rot) der Audioquelle angeschlossen ist.
- Überprüfen Sie, ob der weiße RCA-Stecker (linker Kanal) an den linken Kanal (weiß) der Audioquelle angeschlossen ist.
- **Falls die Audioquelle einen einstellbaren RCA-Ausgangspegel hat, stellen Sie den Ausgangspegel auf den größtzulässigen unverzerrten Pegel ein.**

- 11** Schalten Sie Ihre Audioquelle ein und erhöhen Sie die Lautstärke der Audioquelle behutsam.

Die POWER Ein/Aus-Anzeige des Senders leuchtet auf, wenn Signale empfangen werden.

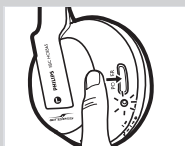

- 12** Schalten Sie die POWER Ein/Aus-Taste des Kopfhörers ein. Die POWER Ein/Aus-Anzeige wird automatisch eingeschaltet.

32 DEUTSCH

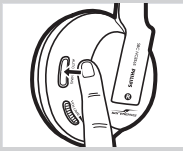

**13** Drücken und halten Sie die Taste AUTO-TUNING am Kopfhörer etwa 1 Sekunde lang, um den richtigen Übertragungskanal einzustellen. Der Kopfhörer wird automatisch auf den Sender eingestellt.

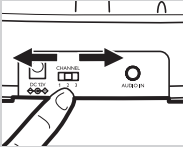

**14** Bei Störungen durch Sender in der Nachbarschaft stellen Sie den Übertragungskanal des Senders -anders- ein; wiederholen Sie anschließend Schritt 13, um den Kopfhörer auf den Sender einzustellen.

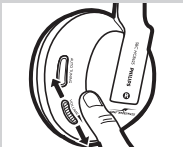

**15** Stellen Sie die Lautstärke des Kopfhörers auf den gewünschten Hörpegel ein.

**WICHTIGER HINWEIS!**

- **Vermeiden Sie das Einstellen des Hörlautstärkepegels an der Audioquelle, weil dadurch die Audioqualität bei zu niedrigen Eingangspegeln beeinträchtigt werden könnte.**

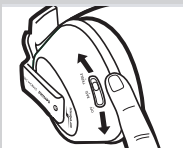

**16** Für den Genuss von Klangoptimierungsfunktionen stellen Sie den Klangoptimierungsschalter an der rechten Ohrmuschel ein. Es werden drei Optionen angeboten: 1) Klangoptimierung aus (Off), 2) Tiefen (Bass), 3) Höhen. Stellen Sie die Klangqualität Ihren persönlichen Vorzügen entsprechend ein.

**Problemlösung**

Wenn ein Fehler auftritt, sind zuerst die nachstehenden Punkte zu überprüfen. Wenn Sie das Problem nicht durch Befolgen dieser Ratschläge lösen können, wenden Sie sich an die Helpline (siehe „Hilfe nötig?“) oder an Ihren Händler. Versuchen Sie niemals, das Gerät selbst zu öffnen, weil die Garantie dadurch erlischt. *Überprüfen Sie zuerst alle Kabel um sicherzustellen, dass sie richtig angeschlossen sind.*

Problem	Mögliche Ursache	Lösung
Kopfhörer wird nicht aufgeladen	Keine Batterie eingelegt	Schritt 1 bis 4 von ‚Einlegen/ Wechseln von Batterien‘ befolgen.
	Falsch herum eingelegte Batterien	Die Batterien dem gravierten Polsymbol entsprechend einlegen.
	Keine Stromversorgung	Sicherstellen, dass die Andockstation durch einen Adapter an das örtliche Stromversorgungsnetz angeschlossen ist, und Schritt 5 bis 7 befolgen.
	Ladestift der Andockstation nicht mit der Metallplatte des Kopfhörers in Kontakt	Den Kopfhörer in Position arretieren und sicherstellen, dass die Anzeigelampe CHARGING leuchtet.
	Kopfhörer falsch herum auf das Ladedock gesetzt	Den Kopfhörer richtig herum aufsetzen.



**Kein Sound/  
verzerrter Sound**

Kopfhörer abgeschaltet	Die POWER Ein/Aus-Taste drücken. Die POWER Ein/Aus-Anzeigelampe wird automatisch eingeschaltet und zeigt an, dass der Kopfhörer eingeschaltet ist.
Keine Batterie eingelegt	Schritt 1 bis 4 von ‚Einlegen/ Wechseln von Batterien‘ befolgen
Falsch herum eingelegte Batterien	Die Batterien dem gravierten Polsymbol entsprechend einlegen.
Keine Stromversorgung des Senders	Sicherstellen, dass die Andockstation durch einen Adapter an das örtliche Stromversorgungsnetz angeschlossen ist, und Schritt 5 bis 7 befolgen.
Niedrige Batterieleistung	Schritt 5 bis 7 befolgen, um das System wiederaufzuladen.
Audioquelle nicht angeschlossen	Sicherstellen, dass der Audioausgang Ihrer Audioquelle an die Stereoeingangsbuchse 3,5 mm Ihres Senders angeschlossen ist. Schritt 9 bis 12 befolgen.
Audioquelle ist abgeschaltet	Ihre Audioquelle wieder einschalten.
Lautstärkepegel zu niedrig eingestellt	Den Lautstärkepegel Ihrer Audioquelle oder des Kopfhörers einstellen. <b>Hörsicherheit:</b> Ständige Benutzung bei hoher Lautstärke kann Ihr Gehör bleibend schädigen.
Audioausgangspegel niedrig	Bei Audioquellen mit einstellbarem Ausgangspegel den Ausgangspegel auf einen höheren und nicht verzerrten Pegel einstellen. <b>WICHTIGER HINWEIS:</b> Bei bestimmten Fernsehgeräten kann der Ausgangspegel der Kopfhörerbuchse erst nach Zugriff auf das Bildschirmmenü des Fernsehgerätes eingestellt werden.
Kopfhörer nicht auf den Sender eingestellt	Die Taste AUTO-TUNING etwa 1 Sekunde lang drücken und halten, woraufhin der Kopfhörer automatisch nach dem bestmöglichen Empfang sucht.
Störung durch andere Funkquellen	1) Den Frequenzkanal des Senders ändern. 1 der 3 Optionen für besten Empfang wählen. Wir raten Ihnen, Kanal 1 als erste Option zu wählen. Als Nächstes stellen Sie den Kopfhörer-Einstellkanal wie vorstehend beschrieben ein. 2) Sender oder Kopfhörer verlegen.

34 DEUTSCH

	Empfänger zu weit vom Sender entfernt	Für Empfang näher bringen
	Es wird ein anderer Sender als SBC HC8562 benutzt	Machen Sie sich den Sender SBC HC8562 zunutze. Einige, bereits in andere Ausrüstung eingebaute Sender sind, wegen der eingesetzten modernen Technik, evtl. nicht mit dem Kopfhörer SBC HC8565 kompatibel.
<b>Kein Sound (mehrere Kopfhörer oder Philips Funklautsprecher)</b>	Die Andockstation überträgt beim Ladevorgang kein Audiosignal. Deshalb können andere Philips Kopfhörer oder Funklautsprecher kein Signal empfangen, selbst wenn sie mit der Andockstation SBC HC8562 kompatibel sind.	Wenn Sie Musik mit anderen, mit der Andockstation SBC HC8562 kompatiblen Philips Funkkopfhörern oder -lautsprechern genießen wollen, entfernen Sie auf jeden Fall den Kopfhörer SBC HC8565 aus der Andockstation.

**Technische Daten\***

<b>Sender</b>	System:	Hochfrequenz (RF)	
	Modulation:	Frequenzmodulation (FM)	
	Pilotton:	19kHz	
	Trägerfrequenz: (/00 & /05)	Kanal 1: 863.5MHz Kanal 2: 864MHz Kanal 3: 864.5MHz	
	Abgestrahlte Ausgangsleistung:	<10mW	
	Effektiver Übertragungsbereich:	bis zu 100 Meter, in alle Richtungen (360°)	
	Eingangsspegel:	500 mV	
	Stromversorgung:	12 Volt/ 200mA DC, Mitte positiv; Typnummer: SBC CS030/00 (/05 für GB, Irland)	
	<b>Kopfhörer</b>	Empfangsfrequenz: (/00 & /05)	863MHz – 865MHz
		Störabstand:	~ 70 dB (1 kHz Sinuswelle, A-bewertet)
Verzerrung:		Klirrfaktor ≤ 2%	
Kanalabstand:		≥ 30 dB	
Audiofrequenzbereich:		20-20.000 Hz	
Stromversorgung:		2 x R03/AAA wiederaufladbare Batterien (Philips NiMH, Typnummer: SBC HB550S, Teilenummer 996500015757)	
Batteriestandzeit:		~ 15 Stunden	

\*) Unangekündigte Änderungen der technischen Daten vorbehalten

\*\*\*) Je nach Umgebungsbedingungen

## Europäische Vorschriften

Hiermit erklärt Philips Consumer Electronics, Unternehmensbereich Peripheriegeräte & Zubehör, dass dieses FM-Drahtloskopfhörersystem (SBC HC 8560) mit den wesentlichen Anforderungen und sonstigen einschlägigen Bestimmungen von Richtlinie 1999/5/EWG konform geht.

Dieses Produkt wurde im Einklang mit der europäischen R&TTE-Richtlinie 1999/5/EWG konstruiert, geprüft und hergestellt.

Lt. dieser Richtlinie kann dieses Produkt in den folgenden Ländern in Verkehr gebracht werden:

### SBC HC 8560/00

#### R&TTE-Richtlinie 1999/5/EC

B ✓	DK ✓	E ✓	GR ✓	F ✓
IRL ✗	I ✓	L ✓	NL ✓	A ✓
P ✓	SU ✓	S ✓	UK ✗	N ✓
D ✓	CH ✓			

### SBC HC 8560/05

#### R&TTE-Richtlinie 1999/5/EC

B ✗	DK ✗	E ✗	GR ✗	F ✗
IRL ✓	I ✗	L ✗	NL ✗	A ✗
P ✗	SU ✗	S ✗	UK ✓	N ✗
D ✗	CH ✗			

Dieses Produkt entspricht den Anforderungen der Klasse 3 lt. EN 301 489-1 und EN 301 489-9.

## Inhoudsopgave

Overzicht van de functies .....	36
Veiligheidsvoorschriften .....	37
Systeemcompatibiliteit .....	37
Gebruik van uw draadloos FM-hoofdtelefoonsysteem .....	38-40
Verhelpen van storingen .....	40-42
Technische gegevens .....	42
Europese voorschriften .....	43

## Draadloos FM-hoofdtelefoonsysteem

### SBC HC8560

Gefeliciteerd! U heeft zojuist het meest geavanceerde draadloze FM-hoofdtelefoonsysteem aangeschaft.

Voor dit systeem is de nieuwste draadloze FM-technologie toegepast waardoor u kunt gaan en staan waar u wilt terwijl u geniet van uw favoriete films en muziek. Het laadstation zorgt ervoor dat uw hoofdtelefoon bijgeladen wordt wanneer u deze niet gebruikt. Zo is uw hoofdtelefoon altijd helemaal opgeladen en klaar voor gebruik wanneer u van een film wilt gaan genieten.

Om optimaal te kunnen genieten van uw draadloos FM-hoofdtelefoonsysteem, dient u deze gebruiksaanwijzing aandachtig door te lezen en deze te bewaren voor later.

## Overzicht van de functies - Afbelingen van het apparaat op de binnenflap

### A) Zender

- 1 Aan/uit-indicator
- 2 Laadindicator
- 3 3,5 mm-stereo-ingang
- 4 Kanaalkiezer
- 5 Gelijkstroomvoedingsingang

### B) Ontvanger

- 6 Automatische afstemknop
- 7 Volumeknop
- 8 Aan/uit-knop
- 9 Aan/uit-indicator/ batterij-indicator
- 10 Geluidseffectenschakelaar

## Belangrijke informatie

Leest u al deze instructies aandachtig en bewaar deze gebruiksaanwijzing voor later. Alle veiligheids- en bedieningsvoorschriften dienen gelezen te worden voor u het draadloze FM-hoofdtelefoonsysteem in gebruik neemt.

### Veiligheidsvoorschriften

- Voorkom het risico op brand of op een elektrische schok: bescherm dit apparaat tegen vocht, regen, zand en extreem hoge temperaturen, zoals bij verwarmingsapparatuur of in de felle zon.
- Radioapparatuur voor draadloze auditoepassingen is niet beschermd tegen storing van andere radiobronnen.
- Gebruik geen schoonmaakmiddelen die alcohol, spiritus, ammonia of schuurmiddel bevatten want die kunnen het apparaat beschadigen. Gebruik een licht bevochtigde zeem om het apparaat schoon te maken.
- Als er vloeistof in het hoofdtelefoonsysteem komt, haal dan onmiddellijk de batterijen uit en neem contact op met een geautoriseerde dealer.
- Gebruik het apparaat niet op vochtige plaatsen of in de buurt van water.
- Bescherm het apparaat tegen extreme hitte en felle zon.
- Haal het apparaat niet uit elkaar. Als er zich technische problemen voordoen, breng het apparaat dan naar uw Philips-leverancier.
- Dek het apparaat niet af.
- Het gebruik van dit apparaat kan problemen veroorzaken bij onvoldoende beschermde of gevoelige elektronische apparatuur. Beide apparaten kunnen hierdoor beschadigd raken. Controleer voor u dit apparaat in gebruik neemt of dit problemen kan veroorzaken bij andere apparaten in de buurt.
- **Bescherm uw gehoor!** Langdurig gebruik aan een hoog volume kan blijvend letsel aan uw gehoor veroorzaken.

### Systemcompatibiliteit

Het is technisch mogelijk om een aantal extra draadloze FM-hoofdtelefoons of draadloze Philips FM-luidsprekers te gebruiken met één enkele zender op voorwaarde dat ze allemaal\*:

- de 864 MHz-band gebruiken
- volgens hetzelfde modulatieschema werken
- een piloottoon van 19kHz kunnen detecteren

Raadpleeg de elektrische gegevens van het apparaat om de compatibiliteit na te gaan.

***Deze verklaring mag enkel vanuit een technisch oogpunt geïnterpreteerd worden en biedt dan ook geen garantie noch verbindt het tot verplichtingen van welke aard ook wat betreft de commerciële beschikbaarheid van losse draadloze FM-hoofdtelefoons/ -luidsprekers die compatibel zijn met de SBC HC8562***

## Gebruik van uw draadloos FM-hoofdtelefoonstelsysteem

### BELANGRIJK!

- Gebruik enkel de 12V/200mA AC/DC-adapter SBC CS030/00 (105 voor het Verenigd Koninkrijk, Ierland) van Philips.
- Gebruik enkel oplaadbare NiMH-batterijen met een kortere isolatiehuls van Philips (R03/AAA, typenummer: SBC HB550S, onderdeelnummer 996500015757).
- Gebruik geen NiCd-batterijen of alkalinebatterijen want deze kunnen uw draadloze FM-hoofdtelefoonstelsysteem beschadigen.

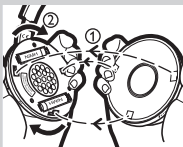
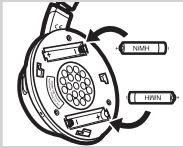
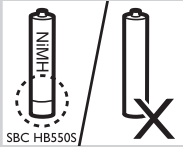
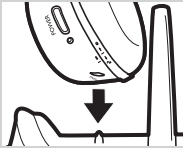
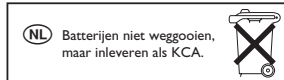

### Plaatsen/ vervangen van de batterijen

1 Draai het linkeroorkussentje van de hoofdtelefoon los.

2 Plaats de oplaadbare batterijen in het batterijvak.

Gebruik enkel oplaadbare NiMH-batterijen met een kortere isolatiehuls van Philips (R03/AAA, typenummer: SBC HB550S, onderdeelnummer 996500015757).

3 Let erop dat de batterijen op de juiste manier geplaatst worden zoals aangegeven door de polariteitssymbolen in het batterijvak.

Haal altijd de batterijen uit de hoofdtelefoon als u het systeem gedurende langere tijd niet zult gebruiken.

4 Zet het linkeroorkussentje terug op zijn plaats.

### Installeren van de zender

5 Controleer of de nominale spanning van de adapter, aangegeven op het typeplaatje, overeenkomt met de netspanning van het stopcontact.

6 Sluit de gelijkstroomvoedingsstekker van de 12 volt/200mA AC/DC-adapter aan op de gelijkstroomvoedingsingang DC 12V op de achterkant van de zender.

7 Sluit de 12 volt/200mA AC/DC-adapter aan op het stopcontact.

Haal de stekker van de adapter altijd uit het stopcontact als u de zender gedurende langere tijd niet zult gebruiken.

### Opladen van de hoofdtelefoon

8 Plaats de hoofdtelefoon op het laadstation en zorg ervoor dat de laadpinnen van de zender en het laadcontact van de hoofdtelefoon goed op elkaar aansluiten. De CHARGING-indicator begint automatisch te branden en geeft hiermee aan dat de hoofdtelefoon opgeladen wordt. Tegelijkertijd wordt de hoofdtelefoon automatisch uitgeschakeld (de aan/uit-indicator POWER gaat uit). Als het opladen klaar is (dit duurt ongeveer 16 uur) dan gaat de groene CHARGING-indicator ook automatisch uit.

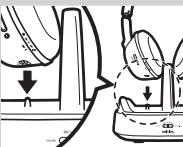

**BELANGRIJK!**

- *Tijdens het opladen verstuurt het laadstation geen audiosignaal.*

**WAARSCHUWING!**

- *Zorg ervoor dat de batterijen volledig opgeladen worden gedurende minstens 16 uur voor u de draadloze FM-hoofdtelefoon voor het eerst gebruikt. Hierdoor gaan de batterijen gegarandeerd langer mee.*
- *Dit apparaat voldoet aan de meest recente veiligheidsvoorschriften. Laad de batterijen enkel op met het bijgeleverde laadstation (SBC HC8562) of met een volledig compatibele lader.*

**Audioaansluiting**

- 9** Sluit het ene uiteinde van de audiokabel (3,5mm-stereosteekker) aan op de 3,5mm-stereo-ingang van de zender.

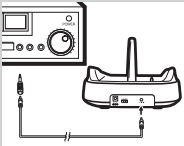

- 10** Sluit het andere uiteinde van de 3,5mm-stereokabel naar keuze aan op:
- a) De hoofdtelefoonuitgang van een audiobron, bijvoorbeeld een tv, hifi-installatie of pc.

Zet het volume van de audiobron op een **vast**, voldoende hoorbaar niveau (bijvoorbeeld op 25% van het maximumniveau).

- *Als uw audiobron een 6,3mm-hoofdtelefoonuitgang heeft, gebruik dan de bijgeleverde 3,5mm-naar-6,3mm-stereoadapterstekker.*

**BELANGRIJK!**

- *Bij bepaalde tv's kan het uitgangsniveau van de hoofdtelefoon pas ingesteld worden nadat het menu op het scherm van de tv geopend is.*

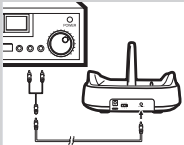

- b) De lijnuitgang van een audiobron, bijvoorbeeld REC OUT of LINE OUT (met de bijgeleverde Y-kabel).

- Controleer of de rode RCA-stekker (rechterkanaal) aangesloten is op het rechterkanaal (rood) van de audiobron.
- Controleer of de witte RCA-stekker (linkerkanaal) aangesloten is op het linkerkanaal (wit) van de audiobron.
- *Als de audiobron een instelbaar RCA-uitgangsniveau heeft, stel het uitgangsniveau dan in op het hoogst mogelijke niveau zonder vervorming.*

- 11** Zet uw audiobron aan en zet het volume van de audiobron langzaam harder. De aan/uit-indicator POWER van de zender brandt als er signalen ontvangen worden.

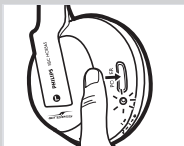

- 12** Schakel de aan/uit-knop POWER van de hoofdtelefoon in. De aan/uit-indicator POWER gaat automatisch aan.

40 NEDERLANDS

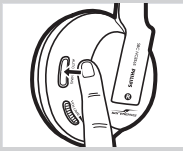

**13** Houd de knop **AUTO-TUNING** op de hoofdtelefoon gedurende ongeveer 1 seconde ingedrukt om af te stemmen op het juiste zendkanaal.  
De hoofdtelefoon stemt automatisch af op de zender.

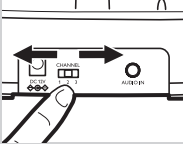

**14** Mocht er zich interferentie voordoen van zenders in de buurt, wijzig dan het zendkanaal van de zender en herhaal vervolgens stap 13 om de hoofdtelefoon af te stemmen op de zender.

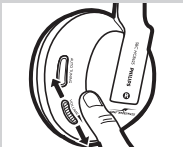

**15** Zet het volume van de hoofdtelefoon op het gewenste niveau.

**BELANGRIJK!**

• **Stel het volumeniveau bij voorkeur niet in op de audiobron want dit kan ten koste gaan van de audiokwaliteit bij te lage ingangsniveaus.**

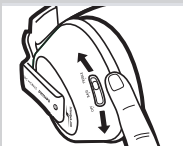

**16** Kies de gewenste geluidseffecten met de geluidseffectenschakelaar op het rechteroor. Er zijn drie instellingen: 1) Geluidseffecten uit (Off), 2) lage tonen (Bass), 3) hoge tonen. Stel de geluidskwaliteit naar uw eigen smaak in.

**Verhelpen van storingen**

Als zich een probleem voordoet, controleer dan eerst de punten op de onderstaande lijst. Kunt u het probleem niet oplossen aan de hand van deze aanwijzingen, neem dan contact op met de helpdesk (zie 'Hulp nodig?') of vraag uw leverancier om advies. Probeer in geen geval zelf het apparaat open te maken want dan vervalt de garantie.  
*Controleer eerst of alle kabels op de juiste manier aangesloten zijn.*

**Probleem**  
**De hoofdtelefoon laadt niet op**

**Mogelijke oorzaak**

**Oplossing**

Geen batterij aanwezig	Volg de stappen 1 tot 4 van 'Plaatsen/vervangen van de batterijen'
Batterij verkeerd geplaatst	Plaats de batterijen zo dat het polariteitssymbool overeenkomt.
Geen voeding	Zorg ervoor dat het laadstation via een adapter aangesloten is op de lokale netspanning en volg de stappen 5 tot 7.
De laadpin van het laadstation maakt geen contact met het metalen plaatje van de hoofdtelefoon	Zet de hoofdtelefoon goed neer en controleer of de CHARGING-indicator brandt.
De hoofdtelefoon is verkeerd om op het laadstation geplaatst	Zet de hoofdtelefoon in de juiste richting.



**Geen geluid/  
vervormd geluid**

De hoofdtelefoon is uitgeschakeld	Druk op de aan/uit-knop POWER. <i>De aan/uit-indicator POWER gaat automatisch aan en geeft hiermee aan dat de hoofdtelefoon ingeschakeld is.</i>
Geen batterij aanwezig	Volg de stappen 1 tot 4 van 'Plaatsen/vervangen van de batterijen'
Batterij verkeerd geplaatst	Plaats de batterijen zo dat het polariteitssymbool overeenkomt.
De zender wordt niet gevoed	Zorg ervoor dat het laadstation via een adapter aangesloten is op de lokale netspanning en volg de stappen 5 tot 7.
De batterijen zijn bijna leeg	Volg de stappen 5 tot 7 om het systeem opnieuw op te laden.
Audiobron niet aangesloten	Controleer of de audio-uitgang van uw audiobron aangesloten is op de 3,5mm-stereo-ingang van uw zender. <i>Volg de stappen 9 tot 12.</i>
De audiobron staat uit	Zet uw audiobron aan.
Het volumeniveau is te zacht	Stel het volumeniveau van uw audio-bron of van de hoofdtelefoon in. <b>Bescherm uw gehoor:</b> <i>Langdurig gebruik aan een hoog volume kan blijvend letsel aan uw gehoor veroorzaken.</i>
Audio-uitgangsniveau te laag	Zet, bij audiobronnen met een instelbaar uitgangsniveau, het uitgangsniveau op een hoger en niet-vervormd niveau. <b>BELANGRIJK:</b> <i>Bij bepaalde tv's kan het uitgangsniveau van de hoofdtelefoon pas ingesteld worden nadat het menu op het scherm van de tv geopend is.</i>
De hoofdtelefoon is niet afgestemd op de zender	Houd de knop AUTO-TUNING gedurende ongeveer 1 seconde ingedrukt; de hoofdtelefoon begint dan automatisch te zoeken naar de best mogelijke ontvangst.
Interferentie van andere radiobronnen	1) Wijzig het frequentiekanaal van de zender. Kies 1 van de 3 keuzemogelijkheden voor de beste ontvangst. Wij adviseren u om kanaal 1 als eerste mogelijkheid te kiezen. Stel vervolgens het afstemkanaal van de hoofdtelefoon in zoals hierboven beschreven. 2) Verplaats de zender of de hoofdtelefoon
De ontvanger is te ver van de zender verwijderd	Zet ze dichterbij elkaar om te kunnen ontvangen.

## 42 NEDERLANDS

Er wordt een andere zender dan de SBC HC8562 gebruikt	Gebruik de bijgeleverde zender SBC HC8562. Bepaalde zenders die reeds in andere apparatuur ingebouwd zijn, zijn mogelijk niet compatibel met de nieuwste technologieën die gebruikt zijn voor de hoofdtelefoon SBC HC8565.
<b>Geen geluid (meerdere hoofdtelefoons of draadloze Philips-luidspreker)</b>	Het laadstation verstuurt geen audiosignaal tijdens het opladen. Zodoende kunnen andere Philips-hoofdtelefoons of draadloze luidsprekers geen signaal ontvangen, ook al zijn ze compatibel met het laadstation SBC HC8562.
	Wilt u naar muziek luisteren via een andere draadloze Philips-hoofdtelefoon of luidsprekers die compatibel zijn met het laadstation SBC HC8562, haal dan de hoofdtelefoon SBC HC8565 van het laadstation af.

**Technische gegevens\*****Zender**

System:	Radiofrequentie (RF)
Modulatie:	Frequentiemodulatie (FM)
Pilot Tone:	19kHz
Draagfrequentie: (/00 & /05)	Kanaal 1: 863.5MHz Kanaal 2: 864MHz Kanaal 3: 864.5MHz
Uitgestraald uitgangsvermogen:	<10mW
Effectief zendbereik:	tot 100 meter, omni-directioneel (360°)
Ingangsniveau:	500 mV
Voeding:	12 volt/ 200mA gelijkstroom, midden is plus; Typenummer: SBC CS030/00 (/05 voor GB, Ierland)

**Hoofdtelefoon**

Ontvangstfrequentie: (/00 & /05)	863MHz – 865MHz
Signaal/ruis-verhouding:	~ 70 dB (1kHz sinusgolf, A-gewogen)
Vervorming:	≤ 2% THD
Kanaalscheiding:	≥ 30 dB
Audiofrequentiebereik:	20-20,000 Hz
Voeding:	2 x oplaadbare R03/AAA-batterijen (Philips NiMH, typenummer SBC HB550S, onderdeelnummer 996500015757)
Levensduur batterijen:	~ 15 uur

\*) Wijzigingen aan de technische gegevens voorbehouden zonder voorafgaande kennisgeving

\*\*) Afhankelijk van de omgevingsfactoren

## Europese voorschriften

Hierbij verklaart Philips Consumer Electronics, B.U. Peripherals & Accessories, dat dit draadloos FM-hoofdtelefoonsysteem SBC HC8560 voldoet aan de basisvoorschriften en overige relevante vereisten van Richtlijn 1999/5/EC.

Dit product is ontworpen, getest en gefabriceerd volgens de Europese R&TTE-richtlijn 1999/5/EC.

Conform deze richtlijn kan het product in de volgende landen voor service aangeboden worden:

### SBC HC 8560/00

#### R&TTE-richtlijn 1999/5/EC

B ✓	DK ✓	E ✓	GR ✓	F ✓
IRL ✗	I ✓	L ✓	NL ✓	A ✓
P ✓	SU ✓	S ✓	UK ✗	N ✓
D ✓	CH ✓			

### SBC HC 8560/05

#### R&TTE-richtlijn 1999/5/EC

B ✗	DK ✗	E ✗	GR ✗	F ✗
IRL ✓	I ✗	L ✗	NL ✗	A ✗
P ✗	SU ✗	S ✗	UK ✓	N ✗
D ✗	CH ✗			

Dit apparaat voldoet aan de Klasse 3-voorschriften zoals vastgelegd in de standaarden EN 301 489-1 en EN 301 489-9.

## Indice

Panoramica funzionale .....	44
Precauzioni di sicurezza .....	45
Compatibilità del sistema .....	45
Utilizzo del sistema di cuffia FM senza fili .....	46-48
Soluzione dei problemi .....	48-50
Caratteristiche tecniche .....	50
Regolazioni europee .....	51

## Sistema di cuffia FM senza fili

### SBC HC8560

Congratulazioni! Avete appena acquistato il più sofisticato sistema di cuffia FM senza fili.

Questo sistema utilizza la più recente tecnologia FM senza fili, che vi offre completa libertà di movimento mentre vi godete la vostra favorita musica o film. La cuffia può essere ricaricata con facilità mentre non in uso mediante la stazione di ricarica. Questo consente di ricaricare completamente la cuffia ed essere sempre pronta per l'uso ogni qualvolta volete godere un film.

Per garantire di ottenere la migliore performance dal sistema di cuffia FM senza fili, si prega leggere attentamente il presente manuale e conservarlo per futuro riferimento.

## Panoramica funzionale - Illustrazioni del prodotto sulla linguetta interna

### A) Trasmittente

- 1 Indicatore di accensione on/off
- 2 Indicatore di caricamento
- 3 Jack d'ingresso stereo di 3,5 mm
- 4 Commutatore di canale
- 5 Ingresso dell'alimentazione CC

### B) Ricevente

- 6 Interruttore auto sintonizzatore
- 7 Controllo del volume
- 8 Pulsante on/off (accensione/spegnimento) alimentazione
- 9 Indicatore alimentazione on/off/ indicatore batteria scarica
- 10 Interruttore potenziamento suono

## Importante informazione

Vi preghiamo leggere attentamente le seguenti istruzioni, e conservare questo libretto per futuro riferimento. Prima di usare il sistema di cuffie senza fili bisogna leggere le istruzioni per l'uso del sistema di cuffia senza fili.

### Precauzioni di sicurezza

- Prevenzione di incendi o di scosse elettriche: non esporre l'apparecchio, le batterie o i CD a umidità, pioggia, sabbia o calore eccessivo derivanti da attrezzature di riscaldamento o dalla luce solare diretta.
- Apparecchi radio per applicazioni audio senza fili non sono protetti da disturbi provenienti da altri servizi radio.
- Non usate detersivi che contengono alcool, alcool depurato, ammoniaca o abrasivi poiché potrebbero danneggiare l'alloggiamento. Usare un panno di pelle di camoscio per pulire l'alloggiamento.
- Se del fluido cade nel sistema delle cuffie, rimuovere immediatamente le batterie e consultare un rivenditore autorizzato.
- Non usare questo prodotto in luoghi umidi o nelle vicinanze di acqua.
- Non esporre questo prodotto ad eccessivo calore o alla diretta luce del sole.
- Non smontare questo prodotto. Nell'eventualità di difficoltà di tipo tecnico riportarlo al rivenditore Philips.
- Non coprire questo prodotto.
- Apparecchiatura protetta inadeguatamente o di elettronica sensibile può subire l'effetto dell'uso di questo prodotto. Quest'interferenza potrebbe causare danni ad entrambe le apparecchiature. Vi preghiamo controllare se l'apparecchiatura di surrounding possa essere affetta oppure no, prima di utilizzarla.
- **Sicurezza auricolare!** Uso continuo ad elevato volume potrebbe danneggiare permanentemente l'udito.

### Compatibilità del sistema

È tecnicamente impossibile utilizzare un numero addizionale di cuffie FM senza fili o di altoparlanti Philips FM senza fili con una singola trasmittente se tutti:

- funzionano nella banda di 864 MHz
- operano secondo lo stesso schema di modulazione
- possono rilevare tono pilota di 19kHz

Vi preghiamo consultare la scheda della specifica tecnica dell'apparecchio per confermare la compatibilità.

***Questa dichiarazione deve essere interpretata solamente dal punto di vista tecnico e quindi non costituisce nessuna garanzia né obbligo di qualsiasi genere riguardante la disponibilità commerciale di singoli cuffie/altoparlanti FM compatibili con SBC HC8432.***

## Utilizzo del sistema di cuffia FM senza fili

### IMPORTANTE!

- **Utilizzare solamente adattatore CA/CC SBC C030/00 (05 per il RU, Irlanda).**
- **Usare soltanto batterie 'shorten sleeve' (durata abbreviata) ricaricabili Philips NiMH (R03/AAA, tipo numero: SBC HB550S, part numero 996500015757).**
- **Non usate batterie NiCd o alcaline poiché potrebbero danneggiare il sistema di cuffia FM senza fili.**

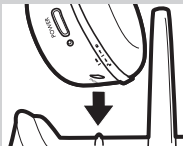

### Installazione e sostituzione delle batterie

- 1 Svitare e rimuovere il tamponcino auricolare **sinistro** della cuffia.
- 2 Inserire le batterie ricaricabili nel loro comparto.  
Usare soltanto batterie 'shorten sleeve' (durata abbreviata) ricaricabili Philips NiMH (R03/AAA, tipo numero: SBC HB550S, parte numero 996500015757).
- 3 Assicurarsi che le batterie vengano inserite correttamente come indicato dai simboli incisi nella sede delle batterie.  
Rimuovete sempre le batterie se il sistema delle cuffie non viene usata per un lungo periodo di tempo.
- 4 Riporre il tamponcino auricolare **sinistro** in posizione.

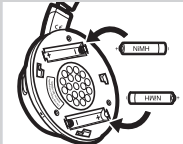
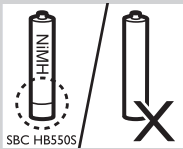

### Impostazione della trasmittente

- 5 Assicurarsi che la tensione nominale dell'adattatore corrisponda a quella indicata sulla targhetta della presa di rete.
- 6 Collegare il connettore di uscita di alimentazione CC dell'adattatore CA/CC di 12 Volt/200mA al jack ingresso alimentazione che si trova sul retro della trasmittente.
- 7 Collegare l'adattatore CA/CC di 12 Volt/200 mA alla presa della rete.  
Rimuovere sempre l'adattatore dalla presa di rete se la trasmittente con deve essere usata per un periodo di tempo.

### Caricamento della cuffia

- 8 Mettere la cuffia nella stazione di ricarica, ed assicurarsi che le spine di ricarica della trasmittente ed il contatto di ricarica della cuffia siano allineati bene.  
L'indicatore CHARGING si illuminerà automaticamente per indicare che sta avendo luogo il ricarica. Allo stesso tempo, l'alimentazione della cuffia si scollega automaticamente (ossia: la spia on/off POWER si spegne). Una volta completata la carica (che impiega circa 16 ore), anche la spia luminosa verde CHARGING si spegne automaticamente.

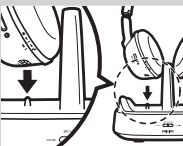

**IMPORTANTE!**

- *La stazione di caricamento non trasmette segnali audio quando il ricaricamento è attivato.*

**AVVERTENZA!**

- *Prima di usare la cuffia FM per la prima volta, assicurarsi che le batterie siano vengano completamente caricate per 16 ore. Questo garantirà una più lunga durata operativa delle batterie.*
- *Questo prodotto è conforme ai più recenti regolamenti di sicurezza. Si prega caricare le batterie solamente con la stazione di caricamento fornita (SBC HC8562) oppure con un carica batterie completamente compatibile.*

**Collegamento audio**

- 9 Collegare una estremità del cavo audio (Spina stereo di 3,5 mm) al jack d'ingresso stereo di 3,5 della trasmittente.

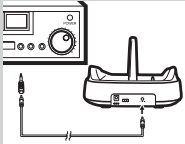

- 10 Collegare l'altra estremità del cavo stereo di 3,5 mm o:
- All'uscita della cuffia di una sorgente, quali TV, HiFi o PC. Regolare il livello del volume della sorgente audio ad un livello fisso ragionevolmente alto, ad esempio il 25% del massimo livello.
    - *In caso la sorgente audio abbia un'uscita cuffia di 6,3mm, usare l'adattatore a spina stereo di 3,5mm a 6,3mm.*

**IMPORTANTE!**

- *Nel caso di certe TV il livello di uscita delle spine jack della cuffia può essere regolato solamente dopo l'accesso al menu sullo schermo della TV.*

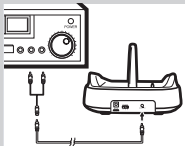

- Alla linea d'uscita di una sorgente audio, quale REC OUT oppure LINE OUT (con il cavo a Y fornito).
  - Controllare che la spina RCA rossa (canale destro) sia collegata al canale destro (rosso) della sorgente audio.
  - Controllate che la spina RCA bianca (canale sinistro) sia collegata al canale sinistro (bianco) della sorgente audio.
    - *Nel caso in cui la sorgente audio abbia un livello d'uscita RCA regolabile, regolare il livello d'uscita al livello più alto accettabile non distorto.*

- 11 Accendere la sorgente audio ed aumentarne cautamente il volume. L'indicatore on/off POWER della trasmittente si illumina quando i segnali vengono ricevuti.

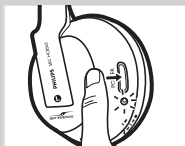

- 12 Accendere il pulsante on/off POWER della cuffia. L'indicatore on/off POWER si illumina automaticamente.

48 ITALIANO

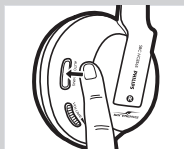

**13** Premere e tenere premuto il pulsante AUTO-TUNING sulla cuffia per circa 1 secondo per sintonizzarsi al corretto canale di trasmissione. La cuffia si sintonizza automaticamente sulla trasmittente.

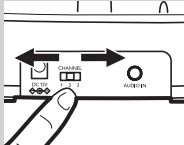

**14** Nel caso si siano verificate delle interferenze provenienti da vicine trasmittenti, regolare il canale di trasmissione della trasmittente, quindi ripetere l'operazione 13 per sintonizzare la cuffia sulla trasmittente.

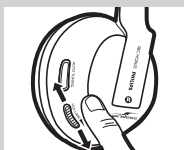

**15** Regolare il volume della cuffia al livello di ascolto desiderato.

**IMPORTANTE!**

- Evitare di regolare il livello del volume della sorgente audio poiché questo comprometterebbe la qualità dell'audio a livelli di impulsi troppo bassi.

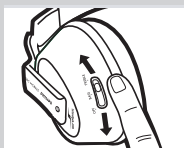

**16** Per godersi caratteristiche di suono migliore, regolare l'interruttore di potenziamento del suono che si trova sulla conchiglia dell'orecchio destro. Sono previste tre opzioni: 1) Potenziamento suono spento (Off), 2) basso (Bass), 3) treble (Treble). regolare la qualità del suono secondo la preferenza personale.

**Soluzione dei problemi**

Se si riscontra un guasto, controllare per prima i seguenti punti. Se non si è in grado di rettificare un problema seguendo questi consigli, contattare la linea di assistenza (vedere 'Avete bisogno di aiuto?') oppure contattare il rivenditore. Non tentare mai di aprire l'apparecchio voi stessi poiché questo invaliderebbe la garanzia. *In primo luogo, controllare tutti i cavi per assicurarsi che siano collegati correttamente.*

Problema	Possibile causa	Soluzione
La cuffia non si carica	Batteria non installata	Seguire le operazioni da 1 a 4 sotto il titolo 'Installazione/sostituzione delle batterie'.
	Errata orientazione delle batterie	Posizionare le batterie secondo i simboli di polarità stampigliati.
	Assistenza di alimentazione	Assicurarsi che la stazione di ricarica sia collegata all'alimentazione di rete tramite un adattatore e seguire le operazioni da 5 a 7.
	La spina di caricamento della relativa stazione non fa contatto con la piastra metallica della cuffia	Bloccare la cuffia in posizione, ed assicurarsi che l'indicatore CHARGING sia illuminato.
	Errata orientazione della cuffia quando posizionata sulla stazione di caricamento	Posizionare di nuovo la cuffia alla corretta orientazione.



**Assenza/  
distorsione del  
suono**

Alimentazione della cuffia spenta	Premere il pulsante on/off POWER. L'indicatore on/off POWER si illumina automaticamente indicando che la cuffia è inserita.
Batteria non installata	Seguire le operazioni da 1 a 4 sotto il titolo 'Installazione/sostituzione delle batterie'.
Errata orientazione delle batterie	Posizionare le batterie secondo i simboli di polarità stampigliati.
Mancanza di corrente alla trasmittente	Assicurarsi che la stazione di ricarica sia collegata all'alimentazione di rete tramite un adattatore e seguire le operazioni da 5 a 7.
Bassa carica batteria	Seguire le operazioni da 5 a 7 per ricaricare il sistema.
Sorgente audio non collegata	Assicurarsi che l'uscita audio della sorgente audio sia collegato al jack d'ingresso stereo di 3,5 mm della trasmittente. Seguire le operazioni da 9 a 12.
Sorgente audio è spenta	Accendere la sorgente audio.
Livello del volume troppo basso	Regolare il livello del volume della sorgente audio o delle cuffie. <b>Sicurezza dell'udito:</b> <i>Uso continuo ad elevato volume potrebbe danneggiare permanentemente l'udito.</i>
Livello ingresso audio troppo basso	Nel caso di sorgenti audio con livello di uscita regolabile, regolare il livello di uscita ad un livello più alto e non distorto. <b>IMPORTANTE:</b> <i>Nel caso di certe TV il livello di uscita delle spine jack della cuffia può essere regolato solamente dopo l'accesso al menu sullo schermo della TV.</i>
La cuffia non è sintonizzata sulla trasmittente	Premere e tenere premuto il pulsante AUTO-TUNING per circa 1 secondo, quindi la cuffia automaticamente effettua la ricerca per la migliore ricezione possibile.
Interferenze da altre sorgenti radio	1) Cambiare il canale di frequenza della trasmittente. Selezionare una delle 3 opzioni per ottenere la migliore ricezione. Vi consigliamo di selezionare canale 1 come una prima opzione. Quindi regolare il canale di sintonizzazione della cuffia come descritto qui di seguito. 2) Spostare la trasmittente o la cuffia ad un altro posto

	La ricevente è troppo distante dalla trasmittente	Avvicinarli per una migliore ricezione
	Si sta utilizzando la trasmittente diversa da SBC HC8562	Assicurarsi di utilizzare la trasmittente SBC HC8562. Alcune trasmettenti già incorporate in altre apparecchiature non potrebbero essere compatibili con la cuffia SBC HC8345 a causa dell'avanzata tecnologia impiegata in questo modello.
<b>Assenza di suono (cuffie multiple o altoparlanti senza fili Philips)</b>	La stazione di caricamento non trasmette segnali audio durante il ricaricamento. Quindi altre cuffie o altoparlanti senza fili Philips non possono ricevere nessun segnale, anche sono compatibili con la stazione di ricaricamento SBC HC8562.	Se si vuol godere della musica con altre cuffie o altoparlanti senza fili Philips compatibili con la stazione di ricaricamento SBC HC8562, SBC HC8565 dalla stazione di ricaricamento.

### Specifica\*

<b>Trasmittente</b>	Sistema:	Frequenza Radio (RF)	
	Modulazione:	Modulazione di Frequenza (FM)	
	Tono pilota:	19kHz	
	Carrier Frequency: (/00 & /05)	Canale 1: 863.5MHz Canale 2: 864MHz Canale 3: 864.5MHz	
	Potenza di uscita irradiata:	<10mW	
	Gamma di trasmissione effettiva:	fino a 100 metri, multidirezionale (360°)	
	Livello d'ingresso:	500 mV	
	Alimentazione:	12 Volt/200mA CC, centro positivo; Tipo numero: SBC CS030/00 (/05 per RU, Irlanda)	
	<b>Cuffia</b>	Frequenza di ricezione: (/00 & /05)	863MHz – 865MHz
		Rapporto S/N:	~ 70 dB (1kHz oscillazione sinusoidale, A-ponderato)
Distorsione:		≤ 2% THD	
Separazione dei canali:		≥ 30 dB	
Portata frequenza audio:		20-20,000 Hz	
Alimentazione:		2 batterie R03/AAA ricaricabili (Philips, NiMH, Tipo numero: SBC HB550S, numero di pezzo 996500015757)	
Durata della batteria:		~ 15 ore	

\*) Tutte i dati tecnici sono soggetti a modifiche senza previo avviso

\*\*) A seconda delle condizioni ambientali

## Regolamenti europei

Nella presente, Philips Consumer Electronics, B.U. Peripherals & Accessories, dichiara che questo sistema di cuffie FM senza fili SBC HC8560 è conforme ai requisiti essenziali ed altre rilevanti norme della Direttiva 1999/5/CE.

Questo prodotto è stato progettato, collaudato e prodotto secondo la direttiva europea R&TTE 1999/5CE.

Ai sensi della suddetta Direttiva, questo prodotto può essere acquistato e messo in servizio nei seguenti stati:

### SBC HC 8560/00

#### Direttiva R&TTE 1999/5/EC

B	✓	DK	✓	E	✓	GR	✓	F	✓
IRL	✗	I	✓	L	✓	NL	✓	A	✓
P	✓	SU	✓	S	✓	UK	✗	N	✓
D	✓	CH	✓						

### SBC HC 8560/05

#### Direttiva R&TTE 1999/5/EC

B	✗	DK	✗	E	✗	GR	✗	F	✗
IRL	✓	I	✗	L	✗	NL	✗	A	✗
P	✗	SU	✗	S	✗	UK	✓	N	✗
D	✗	CH	✗						

**Questo prodotto è conforme ai requisiti di classe 3 come riportati nelle norme EN 301 301.489-1 e EN 301 489-9.**

## Índice

Descrição geral de funções .....	52
Precauções de segurança .....	53
Compatibilidade do sistema .....	53
Utilização do sistema de auscultadores FM sem fios .....	54-56
Resolução de problemas .....	56-58
Dados técnicos .....	58
Regulamentações europeias .....	59

## Sistema de auscultadores FM sem fios

### SBC HC8560

Parabéns! Acaba de comprar um dos mais sofisticados sistemas de auscultadores FM sem fios.

Este sistema utiliza a mais recente tecnologia FM sem fios, que lhe dá uma completa liberdade de movimentos enquanto desfruta da sua música ou dos seus filmes favoritos. Com estação de base com capacidade de recarga, os auscultadores podem ser recarregados com facilidade quando não estão a ser usados. Assim, estarão sempre completamente carregados e prontos a usar quando quiser desfrutar um bom filme.

Para assegurar que obtém o melhor desempenho possível do seu sistema de auscultadores FM sem fios, leia este manual com atenção e guarde-o para referência futura.

## Descrição geral de funções - Encontrará ilustrações do produto na aba interior

### A) Transmissor

- 1 Indicador de corrente ligada/desligada
- 2 Indicador de carregamento
- 3 Jaque de entrada estéreo de 3,5 mm
- 4 Interruptor de canal
- 5 Jaque de entrada de corrente CC

### B) Receptor

- 6 Interruptor de sintonização automática
- 7 Comando do volume
- 8 Botão de ligar/desligar
- 9 Indicador de corrente ligada/desligada / de pilha fraca
- 10 Interruptor de aperfeiçoamento do som

## Informação importante

Leia estas instruções com atenção e guarde o folheto para futura referência. Deve ler todas as instruções relativas a segurança e utilização antes de usar o sistema de auscultadores FM sem fios.

### Precauções de segurança

- Evite incêndios ou o perigo de choque: não exponha o equipamento a humidade, chuva, areia, ou a calor excessivo provocado por equipamento de aquecimento ou pela luz solar directa.
- O equipamento de rádio destinado a aplicações de áudio sem fios não está protegido contra perturbações provocadas por outros serviços de rádio.
- Não utilize quaisquer agentes de limpeza que contenham álcool, soluções alcoólicas, amoníaco ou abrasivos, já que tais produtos poderão danificar a caixa. Utilize uma camurça ligeiramente humedecida para limpar a caixa.
- Se entrar líquido para dentro dos auscultadores, retire imediatamente as pilhas e consulte um concessionário autorizado.
- Não utilize este produto em locais húmidos ou perto de água.
- Não exponha o produto a calor extremo ou à luz solar directa.
- Não desmonte este produto. Em caso de dificuldades técnicas, leve-o ao representante da Philips.
- Não tape este produto.
- Equipamento electrónico sensível ou que não tenha a protecção adequada poderá ser afectado pela utilização deste produto. Tal interferência pode ocasionar danos em qualquer dos equipamentos. Queira, por favor, verificar se o equipamento circundante pode ou não ser afectado por este produto antes de o utilizar.
- **Segurança relativa à audição!** A utilização contínua a um volume alto poderá danificar permanentemente a audição.

### Compatibilidade do sistema

É tecnicamente possível usar um número adicional de auscultadores FM sem fios ou altifalantes Philips FM sem fios com um único transmissor, desde que todos eles\*:

- funcionem na banda de 864 MHz
- funcionem segundo o mesmo esquema de modulação
- consigam detectar um tom piloto de 19 KHz

Queira consultar as folhas de especificações eléctricas dos aparelhos para confirmar a compatibilidade.

***Esta declaração deve ser interpretada apenas de um ponto de vista técnico e não constitui, portanto, qualquer garantia ou obrigação relativamente à disponibilidade comercial de auscultadores/altifalantes FM sem fios específicos compatíveis com o SBC HC8562.***

## Utilização do sistema de auscultadores FM sem fios

### IMPORTANTE!

- Utilize apenas o transformador Philips SBC CS030/00 (105 para o Reino Unido e Irlanda) CA/CC de 12V/200mA.
- Utilize apenas pilhas Philips NiMH recarregáveis de isolamento mais curto (R03/AAA, número de identificação: SBC HB550S, número de peça 996500015757).
- Não utilize pilhas NiCd nem pilhas alcalinas, já que tais pilhas poderão danificar o sistema de auscultadores FM sem fios.

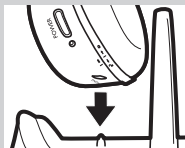

### Colocar/substituir as pilhas

- 1 Desaparafuse e desmonte a almofada do ouvido **esquerdo** dos auscultadores.
- 2 Coloque as pilhas recarregáveis no respectivo compartimento. Utilize apenas pilhas Philips NiMH recarregáveis de isolamento mais curto (R03/AAA, número de identificação: SBC HB550S, número de peça 996500015757).
- 3 Certifique-se de que as pilhas ficam correctamente colocadas, de acordo com o símbolo de polaridade gravado no respectivo compartimento. Tire sempre as pilhas dos auscultadores se eles vão estar muito tempo sem ser usados.
- 4 Volte a montar a almofada do ouvido **esquerdo** no lugar.

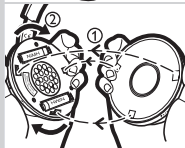
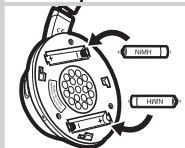
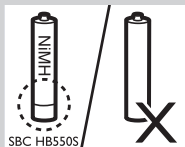

### Instalação do transmissor

- 5 Certifique-se de que a tensão nominal do transformador indicada na placa de tipo corresponde à da rede de alimentação.
- 6 Ligue o conector de saída de corrente CC do transformador CA/CC de 12 Volts/200mA ao jaque de entrada de corrente DC 12V que se encontra na parte de trás do transmissor.
- 7 Ligue o transformador CA/CC de 12 Volts/200mA à tomada da parede. Desligue sempre o transformador da tomada da parede se vai estar muito tempo sem usar o transmissor.

### Carregar os auscultadores

- 8 Coloque os auscultadores na estação de base com capacidade de recarga e certifique-se de que os pinos de carregamento do transmissor e o contacto de carregamento dos auscultadores estão bem alinhados. A luz indicadora CHARGING acenderá automaticamente a indicar que está a ser feito o carregamento. Ao mesmo tempo, os auscultadores desligar-se-ão automaticamente (ou seja, o indicador POWER apagar-se-á). Quando o carregamento terminar (leva aproximadamente 16 horas), a luz verde indicadora CHARGING apagar-se-á também automaticamente.

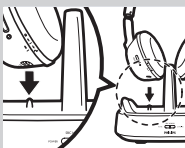

**IMPORTANTE!**

- **A estação de base com capacidade de recarga não transmite sinais de áudio quando o carregamento se encontra activado.**

**ATENÇÃO!**

- **Antes de usar os auscultadores FM pela primeira vez, certifique-se de que as pilhas são completamente carregadas por um período de pelo menos 16 horas. Isto garantirá uma maior duração das pilhas.**
- **Este produto obedece às mais recentes regulamentações relativas a segurança. Para carregar as pilhas, utilize apenas a estação de base fornecida (SBC HC8562) ou um carregador totalmente compatível.**

**Ligação do áudio**

- 9 Ligue uma extremidade do cabo de áudio (ficha estéreo de 3,5 mm) ao jaque de entrada estéreo de 3,5 mm do transmissor.

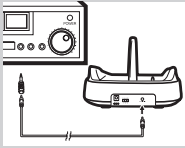

- 10 Ligue a outra extremidade do cabo estéreo de 3,5 mm a uma das seguintes saídas:
- À saída de auscultadores de uma fonte de áudio, como uma TV, um HiFi ou um PC.

Ajuste o nível de volume da fonte de áudio para um nível fixo razoavelmente alto, por exemplo 25% do nível máximo.

- **Caso a fonte de áudio possua uma saída de auscultadores de 6,3 mm, utilize a ficha adaptadora estéreo de 3,5 mm para 6,3 mm, fornecida.**

**IMPORTANTE!**

- **Com alguns televisores, o nível de saída do jaque de auscultadores só pode ser regulado depois de aceder ao menu OSD do televisor.**

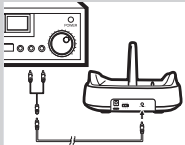

- À saída de linha de uma fonte de áudio, como REC OUT ou LINE OUT (utilizando o cabo Y fornecido).
- Verifique se a ficha RCA vermelha (canal direito) está ligada ao canal direito (vermelho) da fonte de áudio.
  - Verifique se a ficha RCA branca (canal esquerdo) está ligada ao canal esquerdo (branco) da fonte de áudio.
  - **Se a fonte de áudio possui um nível de saída RCA ajustável, ajuste o nível de saída para o nível mais alto aceitável, sem distorção.**

- 11 Ligue a fonte de áudio e levante cuidadosamente o volume dessa fonte.  
O indicador POWER do transmissor acende quando são recebidos sinais.

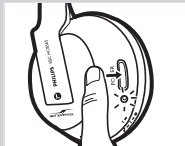

- 12 Ligue o botão POWER dos auscultadores.  
O indicador POWER acenderá automaticamente.

56 PORTUGUÊS

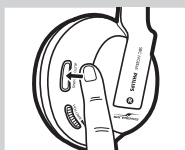

**13** Pressione e fixe o botão AUTO-TUNING nos auscultadores durante aproximadamente 1 segundo para sintonizar o canal de transmissão correcto.

Os auscultadores sintonizarão automaticamente o transmissor.

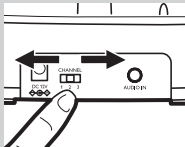

**14** Caso tenha havido interferência de transmissores vizinhos, ajuste o canal de transmissão do transmissor e repita o passo 13 para sintonizar os auscultadores para o transmissor.

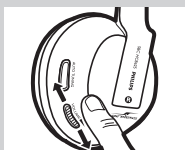

**15** Ajuste o volume dos auscultadores para o nível de escuta desejado.

**IMPORTANTE!**

• Evite ajustar o nível de volume de escuta na fonte de áudio já que isso poderá comprometer a qualidade do áudio em níveis de entrada demasiado baixos.

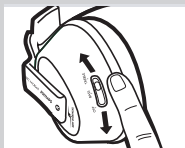

**16** Para poder usufruir das funções de aperfeiçoamento do som, ajuste o interruptor de aperfeiçoamento do som que se encontra no auscultador direito. Existem três opções: 1) Aperfeiçoamento do som desactivado (Off), 2) graves (Bass), 3) agudos (Treble).

Ajuste a qualidade do som de acordo com a sua preferência.

**Resolução de problemas**

Em caso de anomalia, verifique primeiro os pontos a seguir indicados. Se não conseguir resolver um problema seguindo estas sugestões, contacte a linha de ajuda (veja "Necessita de ajuda?") ou consulte o seu revendedor. Nunca tente abrir você mesmo o aparelho, já que tal iria invalidar a garantia. *Verifique primeiro todos os cabos para ter a certeza de que estão correctamente ligados.*

**Problema**  
Os auscultadores não carregam

**Causa possível**

**Solução**

Não há pilhas colocadas	Siga as instruções 1 a 4 relativas a 'Colocar/substituir as pilhas'
Orientação incorrecta das pilhas	Mude a posição das pilhas, colocando-as de acordo com o símbolo de polaridade gravado.
Não há alimentação de corrente	Certifique-se de que a estação de base está ligada à alimentação da rede através de um transformador e siga as instruções 5 a 7.
O pino de carregamento da estação de base não está em contacto com a placa metálica dos auscultadores	Encaixe os auscultadores no lugar e certifique-se de que a luz indicadora CHARGING está acesa.
Orientação incorrecta dos auscultadores na base de carregamento	Coloque os auscultadores com a orientação correcta.



**Não há som/ som com distorção**

Corrente desligada dos auscultadores	Carregue no botão POWER. A luz indicadora POWER acende automaticamente a indicar que os auscultadores estão ligados.
Não há pilhas colocadas	Siga as instruções 1 a 4 relativas a 'Colocar/substituir as pilhas'
Orientação incorrecta das pilhas	Mude a posição das pilhas, colocando-as de acordo com o símbolo de polaridade gravado.
Não há alimentação de corrente para o transmissor	Certifique-se de que a estação de base está ligada à alimentação da rede através de um transformador e siga as instruções 5 a 7.
As pilhas estão a ficar fracas	Siga as instruções 5 a 7 para recarregar o sistema.
A fonte de áudio não está ligada	Certifique-se de que a saída de áudio da fonte de áudio está ligada ao jaque de entrada de 3,5 mm do transmissor. Siga as instruções 9 a 12.
A fonte de áudio está desligada	Ligue a fonte de áudio.
Nível do volume demasiado baixo	Ajuste o nível do volume da fonte de áudio ou dos auscultadores. <b>Segurança relativa à audição:</b> A utilização contínua a um volume alto poderá danificar permanentemente a audição.
Baixo nível de saída do áudio	No caso de fontes de áudio com nível de saída regulável, regule o nível de saída para um nível mais alto e sem distorção. <b>IMPORTANTE:</b> Com alguns televisores, o nível de saída do jaque de auscultadores só pode ser regulado depois de aceder ao menu OSD do televisor.
Auscultadores não sintonizados para o transmissor	Pressione e fixe o botão AUTO-TUNING durante aproximadamente 1 segundo e os auscultadores procurarão automaticamente a melhor recepção possível.
Interferência de outras fontes de rádio	1) Mude o canal de frequência do transmissor. Seleccione 1 das 3 opções para obter a melhor recepção possível. Aconselhamos a selecção do canal 1 como primeira opção. Ajuste a seguir o canal de sintonização dos auscultadores conforme descrito acima. 2) Desloque o transmissor ou os auscultadores para outro lado.

## 58 PORTUGUÊS

**Não há som (auscultadores múltiplos ou altifalante Philips sem fios)**

O receptor está demasiado afastado do transmissor

Aproxime-os para uma melhor recepção.

Está a ser usado um transmissor diferente do SBC HC8562

Utilize o transmissor SBC HC8562 fornecido. Alguns transmissores já incorporados nouro equipamento poderão não ser compatíveis com os auscultadores SBC HC8565 devido à tecnologia avançada que estes utilizam.

A estação de base com capacidade de recarga não transmite sinais de áudio quando está a ser feito o carregamento. Portanto, outros auscultadores Philips ou um altifalante sem fios não poderão receber qualquer sinal, nem mesmo que sejam compatíveis com a estação de base SBC HC8562.

Se desejar ouvir música com outros auscultadores ou altifalantes Philips sem fios compatíveis com a estação de base SBC HC8562, retire os auscultadores SBC HC8565 da estação de base.

**Especificação\*****Transmissor**

Sistema:	Radiofrequência (RF)
Modulação:	Modulação de Frequência (FM)
Tom piloto:	19kHz
Frequência portadora: (/00 & /05)	Canal 1: 863.5MHz Canal 2: 864MHz Canal 3: 864.5MHz
Potência de saída irradiada:	<10mW
Alcance de transmissão efectivo:	até 100 metros, omnidireccional (360°)
Nível de entrada:	500 mV
Fonte de alimentação:	12 Volt/200mA CC, centro positivo; número de identificação: SBC CS030/00 (/05 para Reino Unido, Irlanda)

**Auscultadores**

Frequência de recepção: (/00 & /05)	863MHz – 865MHz
Relação sinal/ruído:	~ 70 dB (1kHz onda senoidal, A ponderado)
Distorção:	≤ 2% THD
Separação de canais:	≥ 30 dB
Gama de frequências de áudio:	20-20,000 Hz
Fonte de alimentação:	2 x pilhas recarregáveis R03/AAA (Philips NiMH, número de identificação: SBC HB550S, número de peça 996500015757)
Duração das pilhas:	~ 15 horas

\*) Todas as especificações estão sujeitas a alteração sem aviso prévio

\*\*) Dependendo das condições de ambiente

## Regulamentações europeias

A Philips Consumer Electronics, B.U. Peripherals & Accessories, declara por este meio que este sistema de auscultadores FM sem fios SBC HC8560 obedece aos requisitos essenciais e a outras provisões relevantes da Directiva 1999/5/CE.

Este produto foi concebido, testado e fabricado em conformidade com a Directiva Europeia R&TTE 1999/5/CE.

De acordo com esta directiva, este produto pode ser colocado ao serviço nos seguintes estados:

### SBC HC 8560/00

#### Directiva R&TTE 1999/5/EC

B	✓	DK	✓	E	✓	GR	✓	F	✓
IRL	✗	I	✓	L	✓	NL	✓	A	✓
P	✓	SU	✓	S	✓	UK	✗	N	✓
D	✓	CH	✓						

### SBC HC 8560/05

#### Directiva R&TTE 1999/5/EC

B	✗	DK	✗	E	✗	GR	✗	F	✗
IRL	✓	I	✗	L	✗	NL	✗	A	✗
P	✗	SU	✗	S	✗	UK	✓	N	✗
D	✗	CH	✗						

Este produto obedece aos requisitos da classe 3 conforme definidos pelas normas EN 301 489-1 e EN 301 489-9.

## Sakregister

Översikt över funktionerna .....	60
Säkerhetsanvisningar .....	61
Systemkompatibilitet .....	61
Användning av ditt trådlösa FM-headsetsystem .....	62-64
Problemlösning .....	64-66
Tekniska specifikationer .....	66
Europeiska bestämmelser .....	67

## Trådlöst FM-headsetsystem

### SBC HC8560

Grattis! Du har just köpt ett av de mest avancerade trådlösa FM-headsetsystemen.

Systemet använder sig av den senaste trådlösa FM-teknologin, som ger dig fullständig rörelsefrihet medan du lyssnar på film eller musik. När headsetet inte används kan det stå i basstationen för enkel uppladdning. Då är det alltid uppladdat och klart för användning när du vill titta på en film.

För att du ska få ut mesta möjliga av ditt trådlösa headsetsystem ber vi dig läsa denna handbok noga.

## Översikt över funktionerna - Bilder av produkten på insidan av pärmen

### A) Sändare

- 1 Strömindikator
- 2 Laddningindikator
- 3 3,5 mm stereoingång
- 4 Kanalväljare
- 5 Likströmsingång

### B) Mottagare

- 6 Knapp för automatisk frekvensinställning
- 7 Volymreglage
- 8 Strömbrytare
- 9 Strömindikator/batteriindikator
- 10 Ljutförbättringsväljare

## Viktig information

Läs följande anvisningar noggrant och behåll häftet för framtida referens. Du måste läsa alla säkerhets- och skötselansvisningar innan du börjar använda det trådlösa FM-headsetsystemet.

### Säkerhetsanvisningar

- Undvik risken för brand eller elektrisk stöt genom att inte utsätta enheten för fuktighet, regn, sand eller för stark värme från värmeelement eller direkt solljus.
- Radioutrustning för trådlösa ljudtillämpningar är inte skyddade från störningar från andra radiosändningar.
- Använd inte rengöringsmedel som innehåller alkohol, ammoniak eller skurmedel. De kan skada höljet. Använd bara ett lätt fuktat sämskskinn för att göra ren höljet.
- Om spilld vätska kommer in i headsetsystemet måste du omedelbart ta ut batterierna och vända dig till en auktoriserad försäljare.
- Använd inte produkten på fuktigt ställe eller nära vatten.
- Utsätt inte produkten för stark hetta eller direkt solljus.
- Plocka inte isär produkten. Om du får tekniska problem bör du ta produkten till en Philips-försäljare.
- Täck inte över produkten.
- Annan elektronisk utrustning som inte är tillräckligt skyddad eller särskilt känslig kan påverkas av användningen av denna produkt. Denna störning kan leda till skada på utrustningen. Tag reda på om omgivande utrustning kan påverkas av denna produkt innan du börjar använda den.
- **Hörselsäkerhet!** Kontinuerlig användning vid hög volym kan skada hörseln permanent.

### Systemkompatibilitet

Det är tekniskt möjligt att använda flera trådlösa FM-headset eller Philips trådlösa FM-högtalare med en enda sändare förutsatt att de alla\*:

- används på 864 MHz-bandet
- fungerar enligt samma moduleringschema
- kan avkänna en pilotton på 19 kHz

Läs i enheternas elspecifikationer för att kontrollera att de är kompatibla.

***Denna förklaring ska endast tolkas ur teknisk synpunkt. Den utgör ingen som helst garanti eller utfästelse om tillgängligheten på marknaden av separata trådlösa FM-headset/högtalare som är kompatibla med SBC HC8562.***

## Användning av ditt trådlösa FM-headsetsystem

### VIKTIGT!

- Använd endast Philips nätadapter SBC CS030/00 (105 för Storbritannien och Irland) för 12 V/200 mA.
- Använd endast Philips laddningsbara NiMH-batterier med förkortad hylsa (R03/AAA, typnummer: SBC HB550S, detaljnummer 996500015757).
- Använd inte NiCd-batterier eller alkaliska batterier. De kan skada ditt trådlösa FM-headsetsystem.

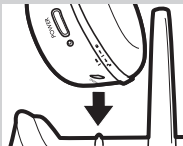

### Installera/byta batterier

- 1 Skruva loss och ta ut den **vänstra** hörlurskudden på headsetet.
- 2 Lägg i de uppladdningsbara batterierna i batterifacket.  
Använd endast laddningsbara NiMH-batterier med förkortad hylsa från Philips (R03/AAA, typnummer: SBC HB550S, detaljnummer 996500015757).
- 3 Se till att batterierna sätts in åt det håll som anges av de ingraverade polaritetssymbolerna i batterifacket.  
Ta ut batterierna ur batterifack i headsetet om systemet inte ska användas under en längre tid.

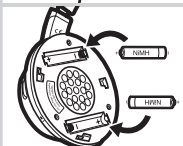
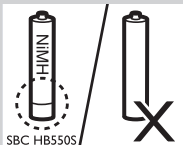

- 4 Sätt tillbaka den **vänstra** hörlurskudden.



### Ställa in sändaren

- 5 Kontrollera att adaptorns märkspänning som anges på märkplåten överensstämmer med spänningen i vägguttaget.
- 6 Anslut likströmskontakten från nätadaptern för 12 V/200mA till ingången för 12 V likström på baksidan av sändaren.
- 7 Sätt i nätadaptern för 12 V/200 mA i vägguttaget.  
Dra alltid ut adaptorns kontakt ur vägguttaget om sändaren inte ska användas en längre tid.

### Ladda headsetet

- 8 Sätt i headsetet i basstationen och se till att sändaren laddningspinnar och headsetets laddningskontakt stämmer överens.  
Laddningsindikatorn (CHARGING) tänds automatiskt för att indikera att laddning pågår. Samtidigt kopplas headsetet av automatiskt (dvs. strömindikatorn (POWER) slocknar).  
När laddningen är klar (vilket tar ca 16 timmar) slocknar den gröna laddningsindikatorn (CHARGING) automatiskt.

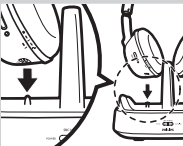

**VIKTIGT!**

- *Det sänds ingen audiosignal från basstationen när laddning pågår.*

**VARNING!**

- *Innan du använder det trådlösa FM-headsetet för första gången måste batterierna ha laddats i minst ca 16 timmar. På så sätt får du ut längre livslängd ur batterierna.*
- *Denna produkt uppfyller kraven i de senaste säkerhetsbestämmelserna. Ladda bara batterierna i den medföljande basstationen (SBC HC8562) eller en helt kompatibel laddare.*

**Ljudanslutning**

- 9** Anslut ena änden av audiokabeln (3,5 mm stereokontakt) till sändarens 3,5 mm stereoingång.

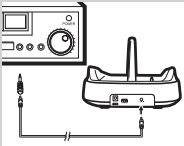

- 10** Anslut den andra änden av 3,5 mm stereokabeln till antingen:
- Headsetutgången på en audiokälla t.ex. en tv, en HiFi eller en dator. Ställ in audiokällans volymnivå på en **fast** acceptabelt hög ljudnivå, t.ex. 25% av maxnivån.
  - Om din ljudkälla har en 6,3 mm headsetutgång använder du den medföljande stereoadapterkontakten från 3,5 mm till 6,3 mm.**

**VIKTIGT!**

- *Med vissa tv-apparater kan utgångsnivån för högtalarna bara ställas in från menyn på skärmen.*

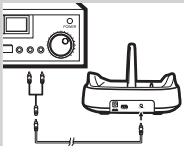

- Linjeutgången på en audiokälla, t.ex. REC OUT eller LINE OUT (med den medföljande Y-kabeln).
- Kontrollera att den röda RCA-kontakten (höger kanal) är ansluten till högerkanalen (röd) på audiokällan.
  - Kontrollera att den vita RCA-kontakten (vänster kanal) är ansluten till vänsterkanalen (vit) på audiokällan.
  - **Om det går att ställa in en RCA-utgångsnivå ska den ställas på högsta acceptabla nivå utan att ljudet förvrängs.**

- 11** Koppla på audiokällan och öka försiktigt volymen på audiokällan. Strömindikatorn (POWER) på sändaren lyser när det kommer in en signal.

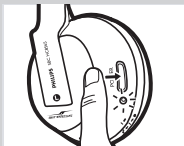

- 12** Koppla på med strömbrytaren (POWER) på headsetet. Då tänds strömindikatorn (POWER).

64 SVENSKA

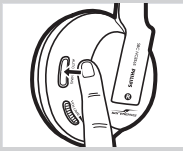

**13** Håll ner knappen för automatisk frekvensinställning (AUTO-TUNING) på headsetet i ca 1 sekund för att ställa in rätt sändningskanal. Headsetet ställer då automatiskt in sig efter sändaren.

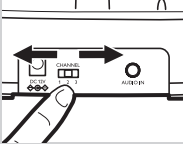

**14** Om det blir störningar från närbelägna sändare upprepar du steg 13 för att ställa in headsetet efter sändaren.

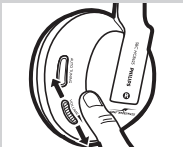

**15** Ställ in volymknapparna på headsetet till önskad nivå.

**VIKTIGT!**

• **Ställ inte in lyssningsvolymen vid audiokällan. Då kan det hända att ljudkvaliteten försämras vid låga ingångsnivåer.**



**16** Om du vill använda ljudförbättringsfunktioner ställer du om ljudförbättringsväljaren på höger hörlur. Du har tre saker att välja på: 1) Ljudförbättring av (Off), 2) bas (Bass), 3) diskant (Treble). Ställ in ljudkvaliteten efter egna önskemål.

**Problemlösning**

Om det uppstår ett fel ber vi dig först att gå genom följande punkter. Om du inte kan lösa problemet med hjälp av de tipsen, kan du kontakta vår helpline (se "Behöver du hjälp?") eller vänd dig till butiken där du köpte systemet. Försök aldrig att öppna enheten. Då förfaller garantin. *Kontrollera först att alla kablar sitter i ordentligt.*

Problem	Möjlig orsak	Lösning
<b>Headsetet laddas inte</b>	Det finns inget batteri i	Följ steg 1 till 4 under 'Sätta i/byta batterier'
	Batterierna ligger åt fel håll	Lägg i batterierna igen och följ de ingraverade polaritetssymbolerna.
	Ingen strömförsörjning	Se till att basstationen är ansluten till nätet via en adapter, och följ sedan steg 5 till 7.
	Laddningsstiften i basstationen har inte kontakt med metallplattan på headsetet	Lås fast headsetet och kontrollera att laddningsindikatorn (CHARGING) är på.
<b>Inget ljud/ förvrängt ljud</b>	Headsetet sitter åt fel håll i basstationen	Sätt in headsetet åt rätt håll.
	Headsetet är avstängt	Tryck på strömbrytaren (POWER). <i>Då tänds strömindikatorn (POWER) för att ange att headsetet är på.</i>
	Det finns inget batteri i	Följ steg 1 till 4 under 'Sätta i/byta batterier'



Batterierna ligger åt fel håll	Lägg i batterierna igen och följ de ingraverade polaritetssymbolerna.
Sändaren får ingen ström	Se till att basstationen är ansluten till nätet via en adapter, och följ sedan steg 5 till 7.
Batteriet börjar bli svagt	Följ steg 5 till 7 för att ladda upp systemet igen.
Audiokälla inte ansluten	Se till att audiokällans audioutgång är ansluten till 3,5 mm stereoingången på sändaren. <i>Följ steg 9 till 12.</i>
Audiokällan är avstängs	Koppla på audiokällan.
Volymen för lågt inställd	Ställ in volymen på audiokällan eller headsetet. <b>Hörselsäkerhet:</b> <i>Kontinuerlig användning vid hög volym kan skada hörseln permanent.</i>
Audioutgångsnivån är för låg	Om du har ljudkällor med inställbar utgångsnivå, ställ in utgångsvolymen på en högre, distorsionsfri nivå. <b>VIKTIGT:</b> <i>Med vissa tv-apparater kan utgångsnivån för högtalarna bara ställas in från menyn på skärmen.</i>
Headsetet är inte inställt på sändarfrekvensen	Håll ner knappen för automatisk frekvensinställning AUTO-TUNING i ca 1 sekund. Då letar headsetet automatiskt efter bästa möjliga mottagning.
Störningar från andra radiokällor	1) Ändra frekvensen på sändaren. Välj bland de tre kanalerna och ställ in den som ger bäst mottagning. Vi rekommenderar kanal 1 som första val. Ställ sedan in frekvenskanalen på headsetet enligt beskrivningen ovan. 2) Flytta på sändaren eller headsetet
Mottagaren är för långt bort från sändaren	Flytta dem närmare för bättre mottagning
En annan sändare än SBC HC8562 används	Använd den medföljande SBC HC8562-sändaren. Vissa sändare som redan finns inbyggda i annan utrustning är möjligen inte kompatibla med headsetet SBC HC8565 på grund av den avancerade teknologin.
<b>Inget ljud (multipla headset eller Philips trådlösa högtalare)</b>	Det sänds ingen audiosignal från basstationen när laddning pågår. Därför kan Philips headset eller trådlösa högtalare inte ta emot någon signal, även om de är kompatibla med basstationen SBC HC8562. Om du vill lyssna på musik med Philips trådlösa headset eller högtalare som är kompatibla med basstationen SBC HC8562 måste du ta ut headsetet SBC HC8565 ur basstationen.

## Specifikation\*

### Sändare

System:	Radiofrekvens (RF)
Modulering:	Frekvensmodulering (FM)
Pilotton:	19kHz
Bärarfrekvens: (/00 & /05)	Kanal 1: 863.5MHz Kanal 2: 864MHz Kanal 3: 864.5MHz
Utstrålad effekt:	<10mW
Effektivt sändningsavstånd:	upp till 100 meter i alla riktningar (360°)
Innivå:	500 mV
Strömförsörjning:	12 V/200 mA DC, pluspolen i mitten typnummer: SBC CS030/00 (/05 för Storbritannien, Irland)

### Hörlurar

Mottagningsfrekvens: (/00 & /05)	863MHz – 865MHz
Signalbrusförhållande:	~ 70 dB (1kHz sinusvåg, A-viktad)
Distortion:	≤ 2% THD
Kanalseparering:	≥ 30 dB
Audiofrekvensområde:	20-20,000 Hz
Strömförsörjning:	2 x R03/AAA batterier (Philips NiMH, typnummer: SBC HB550S, stycknummer 996500015757)
Batteriernas livslängd:	~ 15 timmar

\*) Alla specifikationer kan ändras utan föregående meddelande

\*\*) Beroende på omgivningsförhållandena

## Europeiska bestämmelser

Philips Consumer Electronics, B.U. Peripherals & Accessories, intygar att det trådlösa FM-headset SBC HC8560 uppfyller de väsentliga kraven och andra relevanta bestämmelser i direktivet 1999/5/EG.

Denna produkt har konstruerats, testats och tillverkats i enlighet med de europeiska R&TTE-direktivet 1999/5/EG.

Enligt det direktivet kan produkten tas i bruk i följande stater:

### SBC HC 8560/00

#### R&TTE-direktivet 1999/5/EC

B ✓	DK ✓	E ✓	GR ✓	F ✓
IRL ✗	I ✓	L ✓	NL ✓	A ✓
P ✓	SU ✓	S ✓	UK ✗	N ✓
D ✓	CH ✓			

### SBC HC 8560/05

#### R&TTE-direktivet 1999/5/EC

B ✗	DK ✗	E ✗	GR ✗	F ✗
IRL ✓	I ✗	L ✗	NL ✗	A ✗
P ✗	SU ✗	S ✗	UK ✓	N ✗
D ✗	CH ✗			

Produkten uppfyller kraven för klass 3 som uppställs i EN 301 489-1 och EN 301 489-9.

## Περιεχόμενα

Περιγραφή λειτουργιών .....	68
Προφυλάξεις ασφαλείας .....	69
Συμβατότητα συστήματος .....	69
Χρήση του ασύρματου συστήματος ακουστικών FM .....	70-72
Επίλυση προβλημάτων .....	72-74
Τεχνικές προδιαγραφές .....	74-75
Ευρωπαϊκοί κανονισμοί .....	75

## Ασύρματο σύστημα ακουστικών FM

### SBC HC8560

Συγχαρητήρια! Μόλις αγοράσατε ένα από τα πιο προηγμένα ασύρματα συστήματα ακουστικών FM.

Αυτό το σύστημα χρησιμοποιεί την τελευταίου τύπου ασύρματη τεχνολογία FM, η οποία σας προσφέρει απόλυτη ελευθερία κινήσεων όταν απολαμβάνετε την αγαπημένη σας κινηματογραφική ταινία και μουσική. Με τη βοήθεια της βάσης φόρτισης, τα ακουστικά σας μπορούν να επαναφορτιστούν με εύκολο τρόπο όταν δεν χρησιμοποιούνται. Έτσι τα ακουστικά σας θα είναι πάντοτε τελείως φορτισμένα και έτοιμα για χρήση, όποια στιγμή κι αν θέλετε να απολαύσετε μια ταινία.

Για να διασφαλίσετε την καλύτερη δυνατή απόδοση του ασύρματου συστήματος ακουστικών FM, σας παρακαλούμε να διαβάσετε προσεκτικά αυτό το εγχειρίδιο και να το φυλάξετε, ώστε να μπορείτε να το συμβουλευέστε στο μέλλον.

## Περιγραφή λειτουργιών - Εικόνες προϊόντος στο εσώφυλλο

### A) Πομπός

- 1 Ένδειξη ενεργοποίησης ισχύος
- 2 Ένδειξη φόρτισης
- 3 Στερεοφωνική είσοδος 3,5 νν
- 4 Επιλογέας καναλιού
- 5 Υποδοχή τροφοδοσίας συνεχούς ρεύματος

### B) Δέκτης

- 6 Διακόπτης αυτόματου συντονισμού
- 7 Ρυθμιστικό της έντασης
- 8 Διακόπτης ενεργοποίησης ισχύος
- 9 Ένδειξη ενεργοποίησης ισχύος /  
ένδειξη χαμηλής τάσης μπαταρίας
- 10 Διακόπτης ενίσχυσης ήχου

## Σημαντικές πληροφορίες

Σας παρακαλούμε να διαβάσετε προσεκτικά τις παρακάτω πληροφορίες και να φυλάξετε το βιβλιαράκι αυτό, ώστε να μπορείτε να το συμβουλευέστε στο μέλλον. Θα πρέπει να διαβάσετε όλες τις οδηγίες ασφαλείας και χρήσης πριν χρησιμοποιήσετε το ασύρματο σύστημα ακουστικών FM.

### Προφυλάξεις ασφαλείας

- Αποτρέπετε τον κίνδυνο πυρκαγιάς ή ηλεκτροπληξίας: μην εκθέτετε αυτή τη συσκευή σε υγρασία, βροχή, άμμο ή υπερβολική θερμότητα που προκαλείται από συσκευές θέρμανσης ή από άμεση ηλιακή ακτινοβολία.
- Ο ραδιοεξοπλισμός για ασύρματες εφαρμογές ήχου δεν προστατεύεται έναντι των παρεμβολών από άλλες ασύρματες υπηρεσίες.
- Μη χρησιμοποιείτε καθαριστικά τα οποία περιέχουν αλκοόλη, οινόπνευμα, αμμωνία ή λειαντικά μέσα, διότι υπάρχει το ενδεχόμενο να προκαλέσουν βλάβη στο περίβλημα. Για τον καθαρισμό του περιβλήματος, χρησιμοποιήστε ένα κομμάτι δέρματος καθαρισμού το οποίο έχετε υγράνει ελαφρά.
- Σε περίπτωση εισροής υγρών στο εσωτερικό του συστήματος ακουστικών, βγάλτε αμέσως τις μπαταρίες και συμβουλευτείτε ένα εξουσιοδοτημένο κατάστημα πώλησης.
- Μη χρησιμοποιείτε το προϊόν αυτό σε υγρούς χώρους ή κοντά σε νερό.
- Μην εκθέτετε το προϊόν αυτό σε υπερβολική θερμότητα ή σε άμεση ηλιακή ακτινοβολία.
- Μην αποσυναρμολογείτε το προϊόν. (υν)ε περίπτωση τεχνικών προβλημάτων πηγαίνετέ το στον αντιπρόσωπο της Philips.
- Μη σκεπάζετε το προϊόν αυτό.
- Η χρήση αυτού του προϊόντος ενδέχεται να επηρεάσει άλλες, ανεπαρκώς προστατευμένες ή ευαίσθητες, ηλεκτρονικές συσκευές. Η παρεμβολή αυτή θα μπορούσε να προκαλέσει βλάβη στη μία ή στην άλλη συσκευή. Σας παρακαλούμε να ελέγξετε, πριν αρχίσετε να χρησιμοποιείτε το προϊόν, το κατά πόσο οι συσκευές που υπάρχουν κοντά στο προϊόν αυτό ενδέχεται να επηρεαστούν από τη λειτουργία του.
- **Ασφάλεια ακοής!** Η συνεχής χρήση σε υψηλή ένταση ήχου θα μπορούσε να προξενήσει ανεπανόρθωτη βλάβη στην ακοή σας.

### Συμβατότητα συστήματος

Υπάρχει από τεχνική άποψη η δυνατότητα να χρησιμοποιήσετε έναν πρόσθετο αριθμό ασύρματων ακουστικών FM ή ασύρματων ηχείων FM της Philips με έναν μοναδικό πομπό, εάν όλες οι συσκευές αυτές\*:

- λειτουργούν στη ζώνη συχνοτήτων 864 MHz
- λειτουργούν σύμφωνα με το ίδιο σχήμα διαμόρφωσης
- μπορούν να ανιχνεύσουν πιλοτικό τόνο 19 kHz

Ανατρέξτε στις ηλεκτρικές προδιαγραφές της συσκευής για να βεβαιωθείτε ότι είναι συμβατή.

**Η παρούσα δήλωση θα πρέπει να ερμηνεύεται μόνο από τεχνική σκοπιά, και για τον λόγο αυτό δεν συνιστά οποιασδήποτε μορφής εγγύηση ή υποχρέωση σε σχέση με την εμπορική διαθεσιμότητα μεμονωμένων ασύρματων ακουστικών/ ηχείων FM τα οποία είναι συμβατά με τη συσκευή SBC HC8562.**

## Χρήση του συστήματος ασύρματων ακουστικών FM

### ΣΗΜΑΝΤΙΚΟ!

- Χρησιμοποιείτε μόνο ένα τροφοδοτικό *Philips SBC CS030/00* (05 για Ηνωμένο Βασίλειο και Ιρλανδία) 12V/200mA AC/DC.
- Χρησιμοποιείτε μόνο επαναφορτιζόμενες μπαταρίες NiMH με κοντό μονωτικό περίβλημα (R03/AAA, αριθμός τύπου: *SBC HB550S*, αριθμός προϊόντος 996500015757).
- Μη χρησιμοποιείτε μπαταρίες NiCd ή αλκαλικές μπαταρίες, διότι υπάρχει κίνδυνος να προξενήσουν βλάβη στο ασύρματο σύστημα ακουστικών FM.

### Τοποθέτηση/αντικατάσταση μπαταριών

- 1 Ξεβιδώστε και αφαιρέστε το **αριστερό** μαξιλαράκι των ακουστικών.
- 2 Τοποθετήστε τις επαναφορτιζόμενες μπαταρίες στη θήκη των μπαταριών.  
Χρησιμοποιείτε μόνο επαναφορτιζόμενες μπαταρίες NiMH με κοντό μονωτικό περίβλημα (R03/AAA, αριθμός τύπου: *SBC HB550S*, αριθμός προϊόντος 996500015757).
- 3 Βεβαιωθείτε ότι οι μπαταρίες έχουν τοποθετηθεί με τον σωστό τρόπο, όπως δείχνει το χαραγμένο σύμβολο πολικότητας μέσα στη θήκη των μπαταριών.  
Θα πρέπει πάντοτε να αφαιρούνται οι μπαταρίες από τα ακουστικά σε περίπτωση που το σύστημα δεν πρόκειται να χρησιμοποιηθεί για μεγάλο χρονικό διάστημα.
- 4 Τοποθετήστε το **αριστερό** μαξιλαράκι ξανά στη θέση του.

### Ρύθμιση του πομπού

- 5 Βεβαιωθείτε ότι η ονομαστική τάση που αναγράφεται στην πινακίδα τύπου του τροφοδοτικού αντιστοιχεί στην τάση του ηλεκτρικού δικτύου.
- 6 Συνδέστε το βύσμα συνεχούς ρεύματος του τροφοδοτικού 12 Volt/ 200mA AC/DC στην υποδοχή τροφοδοσίας συνεχούς ρεύματος, η οποία βρίσκεται στο πίσω μέρος του πομπού.
- 7 Συνδέστε το τροφοδοτικό 12 Volt/200mA AC/DC στην πρίζα.  
Θα πρέπει πάντοτε να αποσυνδέετε το τροφοδοτικό από την πρίζα όταν ο πομπός δεν πρόκειται να χρησιμοποιηθεί για μεγάλο χρονικό διάστημα.

### Φόρτιση των ακουστικών

- 8 Τοποθετήστε τα ακουστικά στη βάση φόρτισης και βεβαιωθείτε ότι οι ακίδες φόρτισης του πομπού είναι ευθυγραμμισμένες με την επαφή φόρτισης των ακουστικών.  
Θα ανάψει αυτόματα η ένδειξη CHARGING, δείχνοντας ότι φορτίζονται οι μπαταρίες. Ταυτόχρονα, θα απενεργοποιηθούν αυτόματα τα ακουστικά (σβήνει η ένδειξη ενεργοποίησης POWER. Μόλις ολοκληρωθεί η φόρτιση (μετά από 16 περίπου ώρες), θα σβήσει αυτόματα και η πράσινη ένδειξη CHARGING.

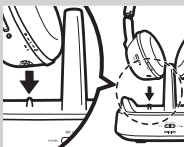
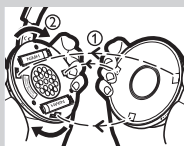
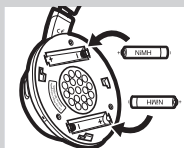
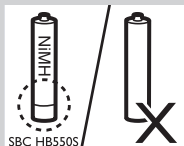
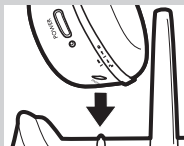

**ΣΗΜΑΝΤΙΚΟ!**

- Η βάση φόρτισης δεν μεταδίδει ηχητικά σήματα κατά τη διάρκεια της φόρτισης.

**ΠΡΟΕΙΔΟΠΟΙΗΣΗ!**

- Πριν χρησιμοποιήσετε για πρώτη φορά τα ακουστικά FM, σας παρακαλούμε να φροντίσετε ώστε οι μπαταρίες να έχουν φορτιστεί τελείως για τουλάχιστον 16 ώρες. Με τον τρόπο αυτό διασφαλίζεται μια μεγαλύτερη διάρκεια ζωής των μπαταριών.
- Αυτό το προϊόν συμμορφώνεται με τους τελευταίους κανονισμούς ασφαλείας. Φορτίζετε τις μπαταρίες μόνο με τη συμπαραδιδόμενη βάση φόρτισης (SBC HC8562) ή με έναν πλήρως συμβατό φορτιστή.

**Σύνδεση ήχου**

- 9 Συνδέστε το ένα άκρο του καλωδίου ήχου (στερεοφωνικό βύσμα 3,5 mm) στην στερεοφωνική είσοδο 3,5 mm του πομπού.

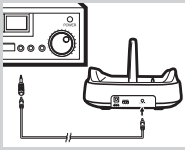

- 10 Συνδέστε το άλλο άκρο του στερεοφωνικού καλωδίου 3,5 mm είτε:
- a) Στην έξοδο ακουστικών κάποιας πηγής ήχου, για παράδειγμα μιας τηλεόρασης, ενός ηχοσυστήματος HiFi ή ενός υπολογιστή. Ρυθμίστε την ένταση της πηγής ήχου σε μια σταθερή, αρκετά υψηλή στάθμη, για παράδειγμα 25% της υψηλότερης στάθμης.
  - Αν η πηγή ήχου διαθέτει έξοδο ακουστικών 6,3 mm, χρησιμοποιήστε το συμπαραδιδόμενο στερεοφωνικό βύσμα προσαρμογής από 3,5 mm σε 6,3 mm.

**ΣΗΜΑΝΤΙΚΟ!**

- Σε ορισμένες τηλεοράσεις, η στάθμη της εξόδου των ακουστικών μπορεί να ρυθμιστεί μόνο αφού μεταβείτε στο μενού επί της οθόνης της τηλεόρασης.

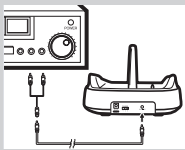

- b) Στην έξοδο γραμμής κάποιας πηγής ήχου, όπως REC OUT ή LINE OUT (με το συμπαραδιδόμενο καλώδιο σχήματος Y).
- Βεβαιωθείτε ότι το κόκκινο βύσμα RCA (δεξί κανάλι) είναι συνδεδεμένο με το δεξί κανάλι (κόκκινο) της πηγής ήχου.
  - Βεβαιωθείτε ότι το άσπρο βύσμα RCA (αριστερό κανάλι) είναι συνδεδεμένο με το αριστερό κανάλι (άσπρο) της πηγής ήχου.
  - Αν η πηγή ήχου διαθέτει ρυθμιζόμενη στάθμη εξόδου RCA, ρυθμίστε τη στάθμη εξόδου στην υψηλότερη αποδεκτή στάθμη στην οποία δεν παραμορφώνεται ο ήχος.

- 11 Ενεργοποιήστε την πηγή ήχου και αυξήστε προσεκτικά την ένταση της πηγής ήχου.  
Η ένδειξη ενεργοποίησης POWER ανάβει όταν λαμβάνονται σήματα.

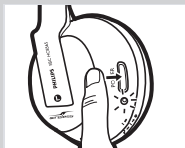

- 12 Πιέστε το πλήκτρο ενεργοποίησης POWER των ακουστικών.  
Θα ανάψει αυτόματα η ένδειξη ενεργοποίησης POWER.

## 72 ΕΛΛΗΝΙΚΑ

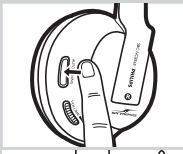

- 13** Πιέστε και κρατήστε πατημένο, για 1 περίπου δευτερόλεπτο, το πλήκτρο AUTO-TUNING των ακουστικών, για να συντονιστούν τα ακουστικά στο σωστό κανάλι μετάδοσης.  
Τα ακουστικά θα συντονιστούν αυτόματα στο κανάλι του πομπού.



- 14** Σε περίπτωση παρεμβολών από γειτονικούς πομπούς, επαναρυθμίστε το κανάλι μετάδοσης του πομπού και επαναλάβετε στη συνέχεια το βήμα 13 για να συντονίσετε τα ακουστικά στο κανάλι του πομπού.

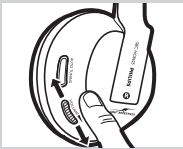

- 15** Ρυθμίστε την ένταση των ακουστικών στην επιθυμητή στάθμη ακρόασης.

**ΣΗΜΑΝΤΙΚΟ!**

- Αποφεύγετε τη ρύθμιση της ηχητικής στάθμης ακρόασης μέσω της πηγής ήχου, καθώς αυτό θα μπορούσε να επηρεάσει αρνητικά την ποιότητα του ήχου σε πολύ χαμηλές στάθμες εισόδου.

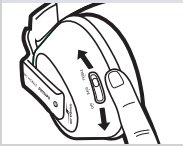

- 16** Για να απολαύσετε τις δυνατότητες ενίσχυσης ήχου, ρυθμίστε τον διακόπτη ενίσχυσης ήχου που βρίσκεται στο δεξί ακουστικό. Υπάρχουν 3 επιλογές: 1) Απενεργοποίηση ενίσχυσης ήχου (Off), 2) μπάσα (Bass), 3) πρίμα (Treble). Ρυθμίστε την ποιότητα του ήχου σύμφωνα με τις προσωπικές σας προτιμήσεις.

**Επίλυση προβλημάτων**

Στην περίπτωση που αντιμετωπίσετε κάποιο πρόβλημα, ελέγξτε πρώτα τα σημεία που αναφέρονται παρακάτω. Εάν δεν είστε σε θέση να λύσετε το πρόβλημα ακολουθώντας αυτές τις συμβουλές, επικοινωνήστε με τη γραμμή βοήθειας (δείτε «Χρειάζεστε Βοήθεια;») ή ζητήστε τη συμβουλή του αντιπροσώπου της Philips. Σε καμία περίπτωση δεν θα πρέπει να προσπαθήσετε να ανοίξετε μόνοι σας τη συσκευή, αφού αν το κάνετε θα παύσει να ισχύει η εγγύηση. Πρώτα απ' όλα θα πρέπει να ελέγξετε όλα τα καλώδια για να βεβαιωθείτε ότι είναι συνδεδεμένα σωστά.

**Πρόβλημα**  
**Τα ακουστικά**  
**δεν φορτίζονται****Πιθανή αιτία**

Δεν έχουν τοποθετηθεί οι μπαταρίες

**Λύση**

Ακολουθήστε τα βήματα 1 έως 4 του κεφαλαίου 'Τοποθέτηση/ αντικατάσταση μπαταριών'

Λανθασμένη πολικότητα μπαταριών

Ξαναβάλτε τις μπαταρίες σύμφωνα με το χαραγμένο σύμβολο πολικότητας.

Δεν υπάρχει τροφοδοσία ισχύος

Βεβαιωθείτε ότι η βάση φόρτισης είναι συνδεδεμένη με το τοπικό ηλεκτρικό δίκτυο μέσω ενός τροφοδοτικού και ακολουθήστε τα βήματα 5 έως 7.

Η ακίδα φόρτισης της βάσης δεν βρίσκεται σε επαφή με το μεταλλικό έλασμα των ακουστικών

Βάλτε τα ακουστικά στη θέση τους και βεβαιωθείτε ότι ανάβει η ένδειξη CHARGING.

Λανθασμένος προσανατολισμός των ακουστικών κατά την τοποθέτησή τους στη βάση.

Ξαναβάλτε τα ακουστικά έτσι, ώστε να έχουν σωστό προσανατολισμό.



**Δεν υπάρχει ήχος/  
παραμορφωμένος  
ήχος**

Τα ακουστικά είναι απενεργοποιημένα	Πιέστε το πλήκτρο ενεργοποίησης POWER. Ανάβει αυτόματα η ένδειξη ενεργοποίησης POWER, δείχνοντας ότι λειτουργούν τα ακουστικά.
Δεν έχουν τοποθετηθεί μπαταρίες	Ακολουθήστε τα βήματα 1 έως 4 του κεφαλαίου 'Τοποθέτηση/ αντικατάσταση μπαταριών'
Λανθασμένη πολικότητα μπαταριών	Ξαναβάλτε τις μπαταρίες σύμφωνα με το χαραγμένο σύμβολο πολικότητας.
Δεν υπάρχει τροφοδοσία ισχύος στον πομπό	Βεβαιωθείτε ότι η βάση φόρτισης είναι συνδεδεμένη με το τοπικό ηλεκτρικό δίκτυο μέσω ενός τροφοδοτικού και ακολουθήστε τα βήματα 5 έως 7.
Η μπαταρίες έχουν σχεδόν αδειάσει	Ακολουθήστε τα βήματα 5 έως 7 για την επαναφόρτιση του συστήματος.
Δεν έχει συνδεθεί κάποια πηγή ήχου	Βεβαιωθείτε ότι η έξοδος ήχου της πηγής ήχου είναι συνδεδεμένη με την στερεοφωνική είσοδο του πομπού σας. Ακολουθήστε τα βήματα 9 έως 12.
Η πηγή ήχου είναι απενεργοποιημένη	Ενεργοποιήστε την πηγή ήχου.
Πολύ χαμηλή ρύθμιση της έντασης ήχου	Ρυθμίστε την ένταση του ήχου στην πηγή ήχου ή στα ακουστικά. <b>Ασφάλεια ακοής:</b> Η συνεχής χρήση σε υψηλή ένταση ήχου θα μπορούσε να προξενήσει ανεπανόρθωτη βλάβη στην ακοή σας.
Πολύ χαμηλή στάθμη εξόδου	Σε περίπτωση που η πηγή ήχου διαθέτει ρυθμιζόμενη στάθμη εξόδου, ρυθμίστε τον ήχο σε υψηλότερη, μη παραμορφωμένη στάθμη. <b>ΣΗΜΑΝΤΙΚΟ:</b> Σε ορισμένες τηλεοράσεις, η στάθμη της εξόδου των ακουστικών μπορεί να ρυθμιστεί μόνο αφού μεταβείτε στο μενού επί της οθόνης της τηλεόρασης.
Τα ακουστικά δεν είναι συντονισμένα στον πομπό	Πιέστε και κρατήστε πατημένο το πλήκτρο AUTO-TUNING για ένα περίπου δευτερόλεπτο. Τα ακουστικά θα ψάξουν αυτόματα την καλύτερη δυνατή λήψη.

Παρεμβολές από άλλες ασύρματες πηγές

1) Αλλάξτε το κανάλι συχνότητας του πομπού. Επιλέξτε 1 από τις 3 επιλογές για την καλύτερη δυνατή λήψη. Ξας συνιστούμε να επιλέξετε πρώτα το κανάλι 1. Ρυθμίστε στη συνέχεια το κανάλι συντονισμού των ακουστικών κατά τον τρόπο που περιγράφεται παραπάνω.  
2) Μετακινήστε τον πομπό ή τα ακουστικά σε άλλη θέση.

Μεγάλη απόσταση μεταξύ του δέκτη και του πομπού  
Χρησιμοποιείται άλλος πομπός και όχι ο SBC HC8562

Μειώστε την απόσταση για να λαμβάνετε τα σήματα.  
Χρησιμοποιήστε τον συμπαραδιδόμενο πομπό SBC HC8562. Ορισμένοι πομποί οι οποίοι είναι ενσωματωμένοι σε άλλες συσκευές μπορεί να μην είναι συμβατοί με τα ακουστικά SBC HC8565 λόγω των προηγμένων τεχνολογιών που χρησιμοποιούνται.

**Δεν υπάρχει ήχος (περισσότερα ακουστικά ή ασύρματα ηχεία Philips)**

Η βάση φόρτισης δεν μεταδίδει ηχηρικά σήματα κατά τη διάρκεια της φόρτισης. Επομένως, άλλα ακουστικά ή ασύρματα ηχεία Philips δεν θα μπορούν να λαμβάνουν σήματα, ακόμη και αν είναι συμβατά με τη βάση φόρτισης SBC HC8562.

Αν θέλετε να απολαύσετε μουσική με άλλα ασύρματα ακουστικά ή ηχεία της Philips τα οποία είναι συμβατά με τη βάση φόρτισης SBC HC8562, απομακρύνετε τα ακουστικά SBC HC8565 από τη βάση φόρτισης.

### Προδιαγραφές\*

#### Πομπός

Σύστημα:	Ραδιοσυχνότητα (RF)
Διαμόρφωση:	Διαμόρφωση συχνότητας (FM)
Πιλοτικός τόνος:	19kHz
Φέρουσα συχνότητα: (/00 & /05)	Κανάλι 1: 863.5MHz Κανάλι 2: 864MHz Κανάλι 3: 864.5MHz
Ακτινοβολούμενη ισχύς εξόδου:	<10mW
Ένεργός περιοχή μετάδοσης:	έως 100 μέτρα προς όλες τις κατευθύνσεις (360°)
Στάθμη εισόδου:	500 mV
Τροφοδοσία ισχύος:	12 Volts/ 200mA DC, κέντρο θετικό; Αριθμός τύπου: SBC CS030/00 (/05 για Ηνωμένο Βασίλειο και Ιρλανδία)

**Ακουστικά**

Συχνότητα λήψης: (/00 & /05)	863MHz – 865MHz
Λόγος S/N:	~ 70 dB (1kHz ημιτονοειδές κύμα, A-σταθμισμένο)
Παραμόρφωση:	≤ 2% THD
Διαχωρισμός καναλιών:	≥ 30 dB
Περιοχή ακουστικών συχνοτήτων:	20-20,000 Hz
Τροφοδοσία ισχύος:	2 επαναφορτιζόμενες μπαταρίες R03/AAA (Philips NiMH, αριθμός τύπου: SBC HB550S, αριθμός εξαρτήματος 996500015757)
Διάρκεια ζωής μπαταριών:	~ 15 ώρες

\*) Όλες οι προδιαγραφές υπόκεινται σε τροποποίηση χωρίς προηγούμενη ειδοποίηση

\*\*\*) Ανάλογα με τις συνθήκες περιβάλλοντος

**Ευρωπαϊκοί κανονισμοί**

Με την παρούσα η Philips Consumer Electronics, B.U. Peripherals & Accessories, δηλώνει υπεύθυνα ότι αυτό το ασύρματο σύστημα ακουστικών FM SBC HC8560 συμμορφώνεται με τις ουσιαστικές απαιτήσεις και τις λοιπές σχετικές διατάξεις της Οδηγίας 1999/5/EK.

Το παρόν προϊόν έχει σχεδιαστεί, δοκιμαστεί και κατασκευαστεί σύμφωνα με την Ευρωπαϊκή Οδηγία R&TTE 1999/5/EK.

Σύμφωνα με την Οδηγία αυτή, το προϊόν αυτό μπορεί να χρησιμοποιηθεί στις ακόλουθες χώρες:

**SBC HC 8560/00****Οδηγία R&TTE 1999/5/EK**

B	✓	DK	✓	E	✓	GR	✓	F	✓
IRL	✗	I	✓	L	✓	NL	✓	A	✓
P	✓	SU	✓	S	✓	UK	✗	N	✓
D	✓	CH	✓						

**SBC HC 8560/05****Οδηγία R&TTE 1999/5/EK**

B	✗	DK	✗	E	✗	GR	✗	F	✗
IRL	✓	I	✗	L	✗	NL	✗	A	✗
P	✗	SU	✗	S	✗	UK	✓	N	✗
D	✗	CH	✗						

Το παρόν προϊόν συμμορφώνεται με τις απαιτήσεις της κλάσης 3, όπως αναφέρονται στα πρότυπα EN 301 489-1 και EN 301 489-9.

**Fihrist**

İşlevsel genel bakış .....	76
Güvenlik önlemleri .....	77
Sistem uyuşumu .....	77
FM kablosuz kulaklık sisteminizi kullanma .....	78-80
Sorun çözümü .....	80-82
Teknik özellikler .....	82
Avrupa kuralları .....	83

**FM Kablosuz kulaklık sistemi****SBC HC8560**

Tebrikler! En gelişmiş FM kablosuz kulaklık sistemlerinden birini satın almış bulunuyorsunuz.

Bu sistem en son FM kablosuz teknolojisi uygulayarak tam hareket özgürlüğü ile en sevdiğiniz film veya müziğin tadını çıkartmanıza olanak tanır. Şarj edici docking station ile kulaklığınız kullanılmadığı zaman kolaylıkla şarj olur. Böylece, her ne zaman bir film izlemek isterseniz kulaklığınız tam şarjlı ve kullanıma hazır olacaktır.

FM kablosuz kulaklık sisteminizden en üstün performans elde etmek için lütfen bu kılavuzu dikkatle okuyun ve ileride de başvurmak için muhafaza edin.

**İşlevsel genel bakış -  
Ürün resimleri iç kapakta****A) İletici**

- 1 Güç açık/kapalı göstergesi
- 2 Şarj göstergesi
- 3 3,5 mm stereo girifl jak
- 4 Kanal anahtarı
- 5 DC güç giriş jakı

**B) Alıcı**

- 6 Otomatik istasyon düğmesi
- 7 Ses kontrolü
- 8 Güç açık/kapalı düğmesi
- 9 Güç açık/kapalı göstergesi/ zayıf pil göstergesi
- 10 Ses destekleme anahtarı

## Önemli bilgi

Lütfen aşağıdaki talimatları dikkatle okuyun ve bu kitapçığı ileride başvurmak üzere saklayın. FM kablosuz kulaklık sistemini kullanmadan önce tüm güvenlik ve kullanım talimatları okunmalıdır.

### Güvenlik önlemleri

- Yangın veya şok tehlikesini önleyin: bu cihazı rutubet, yağmur, kum veya ısıtma cihazları ya da doğrudan güneş ışığından kaynaklanan aşırı ısıya maruz bırakmayın.
- Kablosuz ses uygulamalarında radyo teçhizatı diğer radyo yayınlarından karıştırılmaya karşı korumalı değildir.
- Alkol, ispirto, amonyak veya aşındırıcılar içeren temizlik malzemeleri gövdeye zarar verebilecekleri için kullanmayın. Gövdeyi temizlemek için hafif nemli bir güderi kullanın.
- Kulaklık sistemine sıvı dökülürse derhal pilleri çıkartın ve bir yetkili satıcıya danışın.
- Bu ürünü rutubetli veya suya yakın yerlerde kullanmayın.
- Bu ürünü aşırı ısıya veya doğrudan güneş ışığına maruz bırakmayın.
- Ürünü sökmeyin. Teknik sorunlar olduğu takdirde Philips bayiinize götürün.
- Bu ürünün üzerini örtmeyin.
- Bu ürünün kullanımı koruması yetersiz olan veya hassas elektronik cihazları etkileyebilir. Bu parazit cihazlardan herhangi birinde hasara neden olabilir. Etraftaki cihazların bu üründen etkilenip etkilenmeyeceğini lütfen kullanmadan önce kontrol ediniz.
- **İşitme güvenliği!** Yüksek seste sürekli kullanım işitme duyunuza kalıcı zarar verebilir.

### Sistem uyumu

Teknik olarak tek bir iletici ile birden fazla FM kablosuz kulaklık veya Philips kablosuz hoparlör kullanmak mümkündür, eğer her biri\*:

- 864 MHZ bantta çalışıyorsa
- aynı modülasyon düzenine göre çalışıyorsa
- 19kHz pilot tonu algılayabiliyorsa

Uyuşmayı doğrulamak üzere lütfen cihazın elektriksel özellikler sayfalarına bakınız.

***Bu beyan yalnızca teknik açıdan yorumlanmalıdır ve dolayısıyla SBC HC8562 ile uyuşan FM kablosuz kulaklık / hoparlörün piyasada tek başına bulunabilir olduğunu hiçbir şekilde garanti veya taahhüt etmemektedir.***

## FM kablosuz kulaklık sisteminizi kullanma

### ÖNEMLİ!

- **Yalnızca Philips SBC CS030/00 (Birleşik Krallık, İrlanda için 105) 12V/200mA AC/DC adaptör kullanın.**
- **Yalnızca Philips kısaltılmış kılıflı şarj edilebilir NiMH (R03/AAA, tip numarası: SBC HB550S, parça numarası 996500015757) pil kullanın.**
- **NiCd veya alkali pil kullanmayın, bunlar FM kablosuz kulaklık sisteminize hasar verebilir.**



### Pil takma/yenileme

1 Kulaklığın sol kulak yastığını döndürerek gevşetin ve çıkartın.

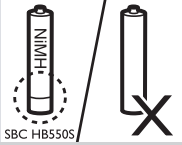

2 Şarj edilebilir pilleri pil yuvasına yerleştirin.

Sadece Philips kısaltılmış kılıflı şarj edilebilir NiMH (R03/AAA, tip numarası: SBC HB550S, parça numarası 996500015757) pil kullanın.

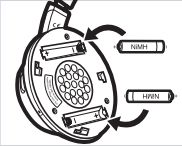

3 Pillerin, pil yuvasında gösterilen kabartmalı kutup işaretine uygun şekilde yerleştirildiğinden emin olun.

Sistem uzun bir süre kullanılmayacaksa daima pilleri kulaklıktan çıkartın.

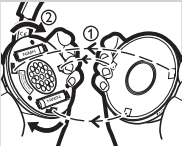

4 Sol kulak yastığını tekrar yerine takın.

### İleticiyi kurmak

5 Adaptörün yapım plakasında belirtilen voltaj değerinin elektrik prizinin voltaj değerine uyduğundan emin olun.

6 12 Volt/ 200mA AC/DC adaptörün DC güç çıkış bağlantısını ileticinin arka tarafındaki DC 12V güç giriş yakına takın.

7 12 Volt/200mA AC/DC adaptörü elektrik prizine takın.

İletici uzun bir süre kullanılmayacaksa daima adaptörü elektrik prizinden çıkartın.

### Kulaklığı şarj etme

8 Kulaklığı şarj edici docking station'a yerleştirin, ve ileticinin şarj pimlerinin kulaklığın şarj noktası ile tam hizalandığından emin olun.

CHARGING göstergesi otomatik olarak yanarak şarj işleminin sürmekte olduğunu gösterir. Aynı zamanda, kulaklıkta otomatik olarak akım kesilir (yani, POWER açık/kapalı göstergesi ışığı söner).

Şarj bittiği zaman (yaklaşık olarak 16 saat sürer), yeşil CHARGING gösterge ışığı da otomatik olarak söner.

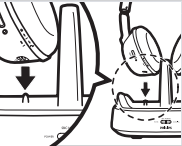

**ÖNEMLİ!**

- **Şarj başlatıldığı zaman şarj edici docking station ses sinyali yayınlamaz.**

**UYARI!**

- **FM kulaklığı ilk kez kullanmadan önce pillerin en az 16 saat tam şarj edildiğinden emin olun.**  
**Bu pillerin çalışma ömrünü uzatacaktır.**
- **Bu ürün en son güvenlik kurallarına uygundur.**  
**Pilleri şarj etmek için lütfen sadece birlikte gelen docking station (SBC HC8562) veya tamamen uyumlu başka bir şarjör kullanın.**

**Ses bağlantısı**

- 9 Ses kablosunun bir ucunu (3,5 mm stereo fiş) ileticinin 3,5 mm stereo giriş yakına bağlayın.

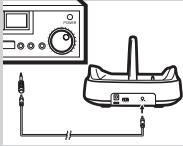

- 10 3,5 mm stereo kablonun diğer ucunu şu iki seçenekten birine bağlayın:  
a) Bir ses kaynağının kulaklık çıkışına, örneğin televizyon, müzik seti veya bilgisayar.

Ses kaynağının ses ayarını yeteri kadar yüksek bir seviyede **sabit** tutun; örneğin, en yüksek seviyenin %25'ine.

- **Eğer ses kaynağınızda 6,3 mm kulaklık çıkışı bulunuyorsa, birlikte gelen 3,5 mm - 6,3 mm adaptör fişini kullanın.**

**ÖNEMLİ!**

- **Bazı televizyonlarda kulaklık jakının çıkış seviyesi ancak televizyondaki ekran menüsüne erişildikten sonra ayarlanabilir.**

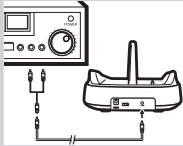

- b) Bir ses kaynağının hat çıkışına, örneğin REC OUT veya LINE OUT gibi (birlikte gelen Y-kabloyu kullanın).

- Kırmızı RCA fişin (sağ kanal) ses kaynağının sağ kanalına (kırmızı) bağlı olduğundan emin olun.
- Beyaz RCA fişin (sol kanal) ses kaynağının sol kanalına (beyaz) bağlı olduğundan emin olun.
- **Ses kaynağında RCA çıkış seviyesi ayarlanabiliyorsa, çıkış seviyesini kabul edilebilir en yüksek distorsiyonsuz seviyeye ayarlayın.**

- 11 Ses kaynağınızı çalıştırın ve ses kaynağının ses yüksekliğini yavaşça artırın. Sinyaller alındığında ileticinizin POWER açık/kapalı göstergesi yanar.

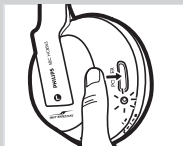

- 12 Kulaklığın POWER açık/kapalı düğmesini açın.  
POWER açık/kapalı göstergesi otomatik olarak yanar.

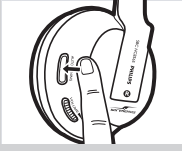
80 **TURKÇE**

- 13** Doğru iletili istasyonunu ayarlamak için kulaklıktaki AUTO-TUNING düğmesine yaklaşık 1 saniye basarak tutun. Kulaklık otomatik olarak iletiliye ayarlanır.

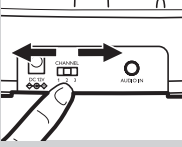

- 14** Cıvardaki başka iletililerden parazit olduğu takdirde, iletilinin yayın kanalını ayarlayın, sonra kulaklığı iletiliye ayarlamak üzere 13. adımı tekrar edin.



- 15** Kulaklığın ses seviyesini arzu ettiğiniz dinleme düzeyine ayar edin.

**ÖNEMLİ!**

- *Dinleme ses seviyesini ses kaynağından ayarlamaktan kaçınınız zira çok düşük girdi seviyelerinde ses kalitesi bozulabilir.*

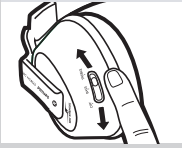

- 16** Ses destekleme özelliklerinden yararlanmak üzere, sağ kulak muhafazasının üstünde bulunan ses destekleme anahtarını ayarlayın. Üç seçenek sunulmaktadır: 1) Ses destekleme kapalı (Off), 2) bas (Bass), 3) tiz (Treble). Ses kalitesini kişisel seçiminize ayarlayın.

**Sorun çözümü**

Bir bozukluk olursa, önce aşağıdaki hususları kontrol edin. Bu öğütleri izleyerek bir sorunu çözümlenemezseniz, yardım hattını (bkz. 'Yardım gerekiyor mu?') arayın yahut bayiinize danışın. Kesinlikle cihazı kendiniz açmaya kalkışmayın çünkü bu garantinin geçersiz sayılmasına neden olur.  
Önce, doğru bağlantılardan emin olmak üzere tüm kabloları kontrol edin.

<b>Sorun</b>	<b>Olası neden</b>	<b>Çözüm</b>
<b>Kulaklık şarj olmuyor</b>	İçine pil konmamış	'Pil takma / yenileme' bölümündeki adımları 1'den 4'e kadar izleyin.
	Pillerin yönü yanlış	Pilleri kabartmalı kutup işaretleri uyarınca yeniden takın.
	Cereyan yok	Docking station'ın elektrik prizine bir adaptörle bağlandığından emin olun ve adımları 5'ten 7'ye kadar izleyin.
	Docking station'ın şarj pimleri kulaklığın metal plakasıyla temas etmiyor	Kulaklığı yerine sıkıca oturtun ve CHARGING göstergesi ışığının yandığından emin olun.
<b>Ses yok/ses bozuk</b>	Şarj dokuna yerleştirildiğinde kulaklığın yönü yanlış	Kulaklığı doğru yönde yeniden yerleştirin.
	Kulaklıkta güç kapalı	POWER açık/kapalı düğmesine basın. POWER açık/kapalı gösterge ışığı otomatik olarak yanarak kulaklığın açık olduğunu belirtir.



İçine pil konmamış	'Pil takma /yenileme' bölümündeki adımları 1'den 4'e kadar izleyin
Pillerin yönü yanlış	Pilleri kabartmalı kutup işaretleri uyarınca yeniden takın.
İleticiye cereyan gelmiyor	Docking station'ın elektrik prizine bir adaptörle bağlandığından emin olun ve adımları 5'ten 7'ye kadar izleyin.
Pilin gücü azalıyor	Sistemi yeniden şarj etmek için adımları 5'ten 7'ye kadar izleyin.
Ses kaynağı bağlı değil	Ses kaynağınızın ses çıkışının ileticinizin 3,5 mm stereo giriş jakına bağlı olduğundan emin olun. <i>Adımları 9'dan 12'ye kadar izleyin.</i>
Ses kaynağı kapalı	Ses kaynağınızı çalıştırın.
Ses seviyesi çok düşük ayarlanmış	Ses kaynağınızın veya kulaklığın ses seviyesini ayarlayın. <b>İşitme güvenliği:</b> Yüksek seste sürekli kullanım işitme duyunuza kalıcı zarar verebilir.
Ses çıkış seviyesi düşük	Ses kaynağında çıkış seviyesi ayarlanabiliyorsa, çıkış seviyesini daha yüksek ve distorsiyonsuz bir seviyeye ayarlayın. <b>ÖNEMLİ:</b> Bazı televizyonlarda kulaklık jakının çıkış seviyesi ancak televizyondaki ekran menüsüne erişildikten sonra ayarlanabilir.
Kulaklık ileticiye ayarlanmamış	AUTO-TUNING düğmesine yaklaşık 1 saniye basarak tutun, kulaklık böylece otomatik olarak en iyi sinyal alışı ayarını arar.
Diğer radyo kaynaklarından parazit	1) İleticinin frekans kanalını değiştirin. En iyi sinyal alışı elde etmek için 3 seçenektan birini seçin. İlk seçenek olarak kanal 1'i seçmenizi tavsiye ederiz. Sonra, yukarıda açıklandığı şekilde kulaklığın istasyon kanalını ayarlayın. 2) İletici veya kulaklığın yerini değiştirin.
Alıcı ileticiden çok uzak	Alış için yaklaşın.
SBC HC8562'dan başka bir iletici kullanılıyor	Temin edilmiş olan SBC HC8562'yi kullanın. Başka cihazların içine yerleştirilmiş bulunan ileticiler SBC HC8562 kulaklık ile, kullanılan ileri teknoloji nedeniyle, bağdaşmayabilir.

82 **TURKÇE****Ses yok (çok sayıda kulaklık veya Philips kablosuz hoparlör)**

Şarj yapıldığı sürece şarj edici docking station ses sinyali yayınlamaz. Dolayısıyla diğer Philips kulaklıklar veya kordonsuz hoparlörler, SBC HC8562 docking station ile uyumlu olsalar bile, sinyal almazlar.

Eğer SBC HC8562 docking station ile uyumlu başka Philips kordonsuz kulaklık veya hoparlörlerle müzik dinlemek istiyorsanız, SBC HC8565 kulaklığı docking stationdan çıkarmanız gerekir.

**Özellikler\*****İletici**

Sistem:	Radyo Frekansı (RF)
Modülasyon:	Frekans Modülasyonu (FM)
Pilot ton:	19kHz
Taşıyıcı frekans: (/00 & /05)	Kanal 1: 863.5MHz Kanal 2: 864MHz Kanal 3: 864.5MHz
Çıkış gücü:	<10mW
Etkili iletme aralığı:	100 metreye kadar**, her yönde (360°)
Giriş seviyesi:	500 mV
Güç kaynağı:	12 Volts/ 200mA DC, orta pozitif; tip numarası: SBC CS030/00 (Birleşik Krallık ve İrlanda için /05)

**Kulaklık**

Alış frekansı: (/00 & /05)	863MHz – 865MHz
Sinyal/gürültü oranı:	~ 70 dB (1kHz sinüs dalga ,A-ağırlıklı)
Dağılma:	≤ 2% THD
Kanal ayırma:	≥ 30 dB
Ses frekans aralığı:	20-20,000 Hz
Güç kaynağı:	2 x R03/AAA şarj edilebilir pil (Philips, NiMH, tip numarası: SBC HB550S, parça numarası 996500015757)
Pil ömrü:	~ 15 saat

\*) Tüm özellikleri önceden bildiri sunulmadan değiştirilebilir

\*\*) Çevresel şartlara bağlı olarak

## Avrupa kuralları

İşburada, Philips Consumer Electronics, B.U. Peripherals & Accessories firması, bu FM kablosuz kulaklık sistemi SBC HC8560'ın 1999/5/EC sayılı Direktifin esas gereklerine ve diğer ilgili koşullarına uygun olduğunu beyan eder:

Bu ürün Avrupa R&TTE 1999/5/EC sayılı Direktife uygun olarak tasarlanmış, test edilmiş ve üretilmiştir.

Bu Direktife uygun olarak, bu ürün aşağıda belirtilen ülkelerde hizmete sokulabilir:

### SBC HC 8560/00

#### 1999/5/EC R&TTE sayılı Direktif

B ✓	DK ✓	E ✓	GR ✓	F ✓
IRL ✗	I ✓	L ✓	NL ✓	A ✓
P ✓	SU ✓	S ✓	UK ✗	N ✓
D ✓	CH ✓			

### SBC HC 8560/05

#### 1999/5/EC R&TTE sayılı Direktif

B ✗	DK ✗	E ✗	GR ✗	F ✗
IRL ✓	I ✗	L ✗	NL ✗	A ✗
P ✗	SU ✗	S ✗	UK ✓	N ✗
D ✗	CH ✗			

**Bu ürün EN 301 489-1 ve EN 301 489-9'da belirtilen sınıf 3 şartlarına uygundur.**

ROYAL PHILIPS ELECTRONICS  
AMSTELPLEIN 2 HBT 9,20  
1096 BC AMSTERDAM  
THE NETHERLANDS  
INTERNET: WWW.PHILIPS.COM/SUPPORT

Türk Philips Tic. A.Ş.  
Y. Dudullu Org. San Bolg.2.Cad.No:22  
Umraniye-İST-Türkiye

## Spis treści

Opis możliwości .....	84
Środki ostrożności .....	85
Kompatybilność zestawu .....	85
Użytkowanie bezprzewodowego zestawu słuchawkowego FM .....	86-88
Rozwiązywanie problemów .....	88-90
Parametry techniczne .....	90
Przepisy europejskie .....	91

## Bezprzewodowy zestaw słuchawkowy FM

### SBC HC8560

Gratulacje! Zakupiłeś właśnie jeden z najbardziej zaawansowanych technicznie zestawów bezprzewodowych słuchawek FM.

System ten wykorzystuje najnowszą bezprzewodową technologię FM, oferując pełną swobodę poruszania się podczas oglądania ulubionego filmu lub słuchania muzyki. Stojak zasilający umożliwia łatwe doładowywanie słuchawek podczas przerw w użytkowaniu. Pozwala to zapewnić stałe naładowanie słuchawek i ich pełną gotowość do używania w czasie oglądania filmu.

Przeczytaj uważnie niniejszy podręcznik i zachowaj go także do późniejszego użytku. Pozwoli ci to wykorzystać pełnię możliwości posiadanego bezprzewodowego zestawu słuchawkowego.

### Opis możliwości - Ilustracja produktu znajduje się na wewnętrznej stronie obwoluty

#### A) Nadajnik

- 1 Wskaźnik włączenia zasilania
- 2 Wskaźnik ładowania
- 3 Gniazdko wejściowe sygnału stereo 3,5 mm
- 4 Przełącznik kanałów
- 5 Gniazdko zasilania prądem stałym

#### B) Odbiornik

- 6 Przełącznik automatycznego strojenia
- 7 Regulator siły głosu
- 8 Przycisk włączania zasilania
- 9 Wskaźnik włączenia zasilania/  
niskiego stanu akumulatorów
- 10 Przełącznik poprawy dźwięku

## Ważne informacje

Uważnie przeczytaj poniższe instrukcje i zachowaj tę broszurkę do wykorzystania w przyszłości. Przed użyciem bezprzewodowego zestawu słuchawkowego przeczytaj także całość instrukcji na temat obsługi i bezpiecznego użytkowania sprzętu.

### Środki ostrożności

- Zapobiegaj ryzyku pożaru lub porażenia: nie narażaj zestawu na działanie wilgoci, deszczu, piasku ani nadmierne nagrzanie przez urządzenia grzewcze lub bezpośrednie promieniowanie słoneczne.
- Sprzęt radiowy do bezprzewodowego przekazywania dźwięku nie jest zabezpieczony przed zakłóceniami przez inne urządzenia radiowe.
- Nie używaj środków czyszczących zawierających alkohol, spirytus, amoniak lub materiały ściernie, mogące uszkodzić obudowę. Do czyszczenia obudowy używaj lekko zwilżonej irchy.
- W razie zalania słuchawek cieczą, niezwłocznie wyjmij z nich akumulatorki i skontaktuj się z autoryzowanym dostawcą.
- Nie używaj zestawu w miejscach wilgotnych lub w pobliżu wody.
- Nie narażaj zestawu na nadmierne ciepło ani bezpośrednie promieniowanie słońca.
- Nie demontuj zestawu. W razie napotkania kłopotów technicznych odwołaj się do sprzedawcy wyrobów marki Philips.
- Nie przykrywaj zestawu.
- Użytkowanie niniejszego wyrobu może wpływać na działanie nieodpowiednio zabezpieczonego lub czułego sprzętu elektronicznego. Zakłócenia te mogą prowadzić do uszkodzenia sprzętu. Przed przystąpieniem do użytkowania słuchawek sprawdź, czy mogą one oddziaływać na znajdujący się w pobliżu inny sprzęt.
- **Ochrona słuchu!** Notoryczne korzystanie ze sprzętu przy wysokim poziomie dźwięku może nieodwracalnie uszkodzić słuch.

### Kompatybilność zestawu

Technicznie możliwe jest korzystanie z jednego nadajnika i wielu słuchawek bezprzewodowych FM lub bezprzewodowych zestawów głośnikowych FM marki Philips, jeśli wszystkie te urządzenia\*:

- pracują w paśmie 864 MHz
- wykorzystują ten sam system modulacji
- potrafią wykryć sygnał pilotujący 19kHz

Aby potwierdzić kompatybilność sprzętu trzeba skorzystać z opisów jego parametrów elektrycznych.

***Niniejsza informacja może być interpretowana wyłącznie pod kątem technicznym i dlatego nie stanowi żadnej gwarancji ani zobowiązania co do dostępności na rynku pojedynczych bezprzewodowych słuchawek Igłośników zgodnych z SBC HC8562.***

## Użytkowanie zestawu bezprzewodowych słuchawek FM

### WAŻNE!

- Używaj tylko zasilacza prądu stałego 12V/200mA AC/DC typu Philips SBC CS030/00 (I05 dla Wielkiej Brytanii i Irlandii).
- Używaj tylko akumulatorów NiMH wielokrotnego ładowania z krótką koszulką, marki Philips (R03/AAA, oznaczenie typu: SBC HB550S, numer katalogowy 996500015757).
- Nie używaj akumulatorów NiCd ani baterii alkalicznych, gdyż może to prowadzić do uszkodzenia słuchawek bezprzewodowych.

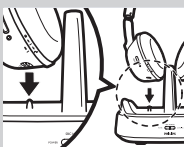
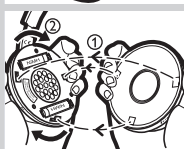
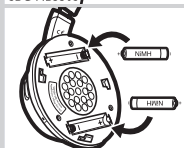
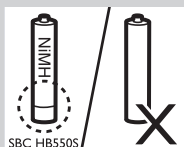
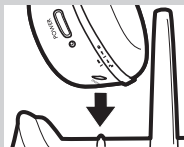

### Instalowanie/wymiana akumulatorów

1 Odkręć i zdejmij poduszczkę lewej słuchawki.

2 Włóż akumulatorki w przeznaczone na nie wnęki.

Używaj tylko akumulatorów NiMH wielokrotnego ładowania z krótką koszulką, marki Philips (R03/AAA, oznaczenie typu: SBC HB550S, numer katalogowy 996500015757)

3 Upewnij się, że akumulatorki są ułożone zgodnie z polaryzacją wskazaną przez symbole widoczne we wnękach.

Zawsze przed długotrwałą przerwą w użytkowaniu słuchawek wyjmuj z nich akumulatorki.

4 Załóż poduszczkę lewej słuchawki.

### Uruchamianie nadajnika

5 Upewnij się, że nominalne napięcie zasilania nadajnika, podane na tabliczce znamionowej, jest zgodne z napięciem w sieci elektrycznej.

6 Wyjściowy wtyk zasilacza prądu stałego 12 V/ 200 mA podłącz do gniazdka DC 12V na tylnej ścianie nadajnika.

7 Zasilacz prądu stałego 12 V/200 mA wetknij do gniazdka sieci elektrycznej. Zawsze przed długotrwałą przerwą w użytkowaniu nadajnika odłączaj zasilacz od sieci.

### Ładowanie słuchawek

8 Umieść słuchawki na stojaku zasilającym i upewnij się, że kołki zasilające na nadajniku stykają się ze stykami słuchawek.

Automatycznie zapala się wskaźnik CHARGING, sygnalizując ładowanie akumulatorów. W tej samej chwili słuchawki automatycznie się wyłączają (gaśnie wskaźnik zasilania POWER).

Po zakończeniu ładowania (co trwa około 16 godzin), automatycznie zgaśnie zielony wskaźnik ładowania CHARGING.

**WAŻNE!**

- **Po włączeniu ładowania akumulatorów stojak nie emituje sygnału audio.**

**UWAGA!**

- **Przed pierwszym użyciem słuchawek FM należy zagwarantować pełne, co najmniej szesnastogodzinne naładowanie akumulatorów. Zapewni to dłuższy czas ich eksploatacji.**
- **Niniejszy wyrób spełnia najnowsze przepisy bezpieczeństwa. Akumulatorki ładuj tylko poprzez stojak zestawu (SBC HC8562) lub właściwą dla nich ładowarkę.**

**Połączenia audio**

- 9** Jeden koniec przewodu audio (wtyk stereo 3,5 mm) podłącz do gniazdka wejściowego nadajnika.

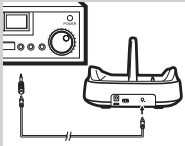

- 10** Drugi koniec przewodu audio podłącz do:

- a) Wyjścia słuchawkowego źródła sygnału audio, jak telewizor, sprzęt HiFi lub komputer.

Poziom sygnału ze źródła ustaw na **stałym**, odpowiednio wysokim poziomie: np. 25% poziomu maksymalnego.

- **Skorzystaj z adaptera 3,5 na 6,3 mm, jeśli źródło jest wyposażone w gniazdo 6,3 mm.**

**UWAGA!**

- **W niektórych odbiornikach TV poziom sygnału na wyjściowym gniazdku słuchawkowym można regulować wyłącznie poprzez menu na ekranie.**

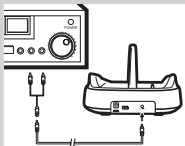

- b) Wyjścia liniowego źródła sygnału audio, oznaczonego jako REC OUT lub LINE OUT (poprzez rozwidlony przewód dołączony do zestawu).

- Czerwony wtyk RCA (kanał prawy) przyłącz do prawego kanału (gniazdka czerwonego) źródła sygnału.
- Biały wtyk RCA (kanał lewy) przyłącz do lewego kanału (gniazdka białego) źródła sygnału.
- **Jeśli źródło sygnału audio jest wyposażone w regulację poziomu na wyjściu RCA, to ustaw możliwie najwyższy, akceptowalny ze względu na zniekształcenia, poziom.**

- 11** Włącz źródło sygnału audio i ostrożnie zwiększaj poziom sygnału. Po odebraniu sygnału przez nadajnik, zapali się zielony wskaźnik POWER.

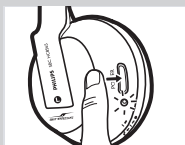

- 12** Włącz przycisk zasilania słuchawek POWER. Automatycznie zapali się wskaźnik POWER.

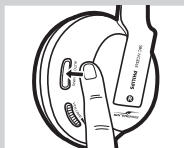

**13** Aby dostroić słuchawki do właściwego kanału nadajnika, wciśnij i przytrzymaj przez około jedną sekundę przycisk automatycznego strojenia słuchawek **AUTO-TUNING**.

Słuchawki automatycznie dostroją się do nadajnika.

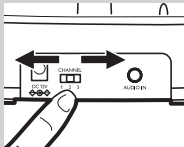

**14** W przypadku pojawienia się zakłóceń od pobliskich nadajników, zmień kanał nadajnika i dostroj do niego słuchawki, powtarzając czynność 13.

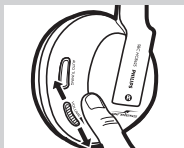

**15** Ustaw poziom głośności słuchawek na pożądanym poziomie.

**UWAGA!**

- **Unikaj regulowania poziomu głośności w źródle sygnału stereo, gdyż przy zbyt niskich poziomach może to pogorszyć jakość dźwięku.**

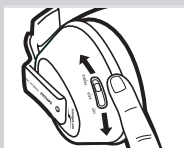

**16** W celu pełnego wykorzystywania możliwości doskonalenia dźwięku korzystaj z przełącznika trybu poprawy dźwięku umieszczonego na obudowie prawej słuchawki. Dostępne są trzy opcje: 1) Poprawa dźwięku wyłączona (Off), 2) tony niskie (Bass), 3) tony wysokie (Treble). Wybierz rodzaj dźwięku odpowiadający twoim osobistym upodobaniom.

**Rozwiązywanie problemów**

W przypadku wystąpienia awarii skorzystaj najpierw z poniższej listy. Jeśli postępując zgodnie z podanymi w niej wskazówkami nie będziesz w stanie rozwiązać problemu, skontaktuj się wtedy z działem pomocy (patrz 'Potrzebujesz pomocy?') lub skonsultuj się ze sprzedawcą. Nigdy nie próbuj samodzielnie otwierać obudowy zestawu, gdyż spowoduje to unieważnienie gwarancji. *W pierwszym rzędzie sprawdź poprawność podłączenia wszystkich przewodów.*

<b>Problem</b>	<b>Możliwa przyczyna</b>	<b>Rozwiązanie</b>
<b>Słuchawki się nie ładują</b>	Brak akumulatorów	Wykonaj czynności od 1 do 4 z rozdziału "Instalowanie/ wymiana akumulatorów".
	Niewłaściwe ułożenie akumulatorów	Ułóż akumulatorki zgodnie z wytyczonymi symbolami polaryzacji.
	Brak zasilania	Sprawdź, czy stojak jest poprzez zasilacz podłączony do sieci elektrycznej i wykonaj czynności od 5 do 7.
	Kołek zasilający stojaka nie kontaktuje się z metalową płytką słuchawek.	Odtóż słuchawki na stojak i upewnij się, że zapalił się wskaźnik <b>CHARGING</b> .
	Niewłaściwa orientacja słuchawek na stojaku zasilającym	Powieś słuchawki w poprawnej orientacji.



**Brak dźwięku/  
dźwięk  
zniekształcony**

Wyłączone zasilanie słuchawek	Naciśnij przycisk POWER. <i>Automatycznie zapali się wskaźnik POWER, sygnalizując zasilanie słuchawek.</i>
Brak akumulatorów	Wykonaj czynności od 1 do 4 z rozdziału "Instalowanie/ wymiana akumulatorów".
Niewłaściwe ułożenie akumulatorów	Ułóż akumulatorki zgodnie z wytłoczonymi symbolami polaryzacji.
Brak zasilania nadajnika	Sprawdź, czy stojak jest poprzez zasilacz podłączony do sieci elektrycznej i wykonaj czynności od 5 do 7.
Zmniejszona energia akumulatorów	Naładuj akumulatorki wykonując czynności od 5 do 7.
Odłączone źródło sygnału	Sprawdź, czy gniazdko wyjściowe źródła dźwięku jest połączone z wejściowym gniazdkiem nadajnika. <i>Wykonaj czynności od 9 do 12.</i>
Źródło dźwięku jest wyłączone	Włącz źródło dźwięku.
Za niskie ustawienie poziomu dźwięku	Wyreguluj poziom dźwięku źródła sygnału lub słuchawek. <b>Ochrona słuchu:</b> <i>Notoryczne korzystanie z wysokiego poziomu głośności może uszkodzić słuch.</i>
Niski poziom sygnału wyjściowego	Dla źródła dźwięku z regulacją poziomu wyjściowego ustawić wyższy poziom niezniekształconego sygnału wyjściowego. <b>UWAGA:</b> <i>W niektórych odbiornikach TV poziom sygnału na wyjściowym gniazdku słuchawkowym można regulować wyłącznie poprzez menu na ekranie.</i>
Słuchawki niedostrojone do nadajnika	Naciśnij i przez około sekundę przytrzymaj przycisk AUTO-TUNING, a słuchawki automatycznie wyszukają kanał najlepszego odbioru.
Zakłócenia od innych urządzeń radiowych	1) Zmień częstotliwość kanału nadajnika. Wybierając jedną z trzech dostępnych opcji znajdź najlepszy odbiór. Jako pierwszy radzimy wypróbować kanał 1. Następnie dostrój kanał słuchawek w sposób opisany powyżej. 2) Przenieś nadajnik lub słuchawki w inne miejsce.
Odbiornik zbyt daleko od nadajnika	Przybliż odbiornik do nadajnika.

Wykorzystywany nadajnik jest typu innego, niż SBC HC8562

Korzystaj z dostarczonego nadajnika typu SBC HC8562. Niektóre nadajniki wbudowane w inny sprzęt mogą nie być zgodne ze słuchawkami SBC HC8565 ze względu na ich zaawansowaną technologię.

**Brak dźwięku (wiele par słuchawek lub bezprzewodowych głośników Philips)**

Stojak zasilający nie nadaje sygnału podczas ładowania słuchawek. Dlatego inne słuchawki lub bezprzewodowe głośniki Philips nie mogą odebrać sygnału, nawet gdy są kompatybilne ze stojakiem SBC HC8562.

Chcąc słuchać muzyki przy użyciu innych słuchawek lub korzystając z bezprzewodowych głośników Philips kompatybilnych ze stojakiem SBC HC8562, musisz zdjąć słuchawki SBC HC8565 ze stojaka.

### Dane techniczne\*

#### Nadajnik

Systemu:	Częstotliwości radiowe (RF)
Modulacja:	Modulacja częstotliwości (FM)
Sygnał pilotujący:	19kHz
Częstotliwość nośna: (/00 & /05)	Kanał 1: 863.5MHz Kanał 2: 864MHz Kanał 3: 864.5MHz
Wyjściowa moc promieniowania:	<10mW
Skuteczny zasięg:	do 100 metrów**, bezkierunkowo (360°)
Poziom wejściowy:	500 mV
Zasilanie:	12 V/ 200mA DC, plus w środku; oznaczenie: SBC CS030/00 (/05 dla Wielkiej Brytanii, Irlandii)

#### Słuchawki

Częstotliwość odbioru: (/00 & /05)	863MHz – 865MHz
Stosunek sygnał/szum:	~ 70 dB (fala sinusoidalna 1kHz, ważona wg charakterystyki A)
Zniekształcenia:	≤ 2% THD
Separacja kanałów:	≥ 30 dB
Pasma przenoszenia:	20-20,000 Hz
Zasilanie:	2 x akumulatorki R03/AAA (Philips NiMH, oznaczenie: SBC HB550S, numer katalogowy 996500015757)
Czas pracy akumulatorków:	~ 15 godzin

\*) Producent zastrzega sobie prawo do zmiany specyfikacji, bez uprzedzenia

\*\*\*) Zależnie od warunków otoczenia

## Przepisy europejskie

Philips Consumer Electronics, B.U. Peripherals & Accessories deklaruje niniejszym zgodność swojego bezprzewodowego zestawu słuchawkowego FM typu SBC HC8560 z zasadniczymi wymaganiami i innymi, odpowiednimi postanowieniami Dyrektywy e 1999/5/EC.

Niniejszy wyrób zaprojektowano, przetestowano i wyprodukowano zgodnie z Europejską Dyrektywą R&TTE 1999/5/EC (European R&TTE Directive 1999/5/EC).

Zgodnie z tą dyrektywą, wyrób został wprowadzony do użytkowania w następujących państwach:

### SBC HC 8560/00

#### R&TTE Directive 1999/5/EC

B ✓	DK ✓	E ✓	GR ✓	F ✓
IRL ✗	I ✓	L ✓	NL ✓	A ✓
P ✓	SU ✓	S ✓	UK ✗	N ✓
D ✓	CH ✓			

### SBC HC 8560/05

#### R&TTE Directive 1999/5/EC

B ✗	DK ✗	E ✗	GR ✗	F ✗
IRL ✓	I ✗	L ✗	NL ✗	A ✗
P ✗	SU ✗	S ✗	UK ✓	N ✗
D ✗	CH ✗			

Niniejszy wyrób spełnia wymagania dla 3 klasy, określone w normach EN 301 489-1 i EN 301 489-9.

## Obsah

Přehled funkcí .....	92
Bezpečnostní opatření .....	93
Kompatibilita systému .....	93
Jak použít systém bezdrátových FM sluchátek .....	94-96
Odstraňování závad .....	9-98
Technické údaje .....	98
Evropské předpisy .....	99

## Systém bezdrátových FM sluchátek

### SBC HC8560

Blahopřejeme Vám! Právě jste si zakoupili jeden z nejmodernějších systémů bezdrátových FM sluchátek.

Tento systém využívá nejnovější bezdrátovou FM techniku, takže máte při poslechu svého oblíbeného filmu či hudby naprostou volnost pohybu. Jestliže sluchátka nepoužíváte, můžete si je v dobíjecí kolébce snadno dobít. Znamená to, že sluchátka máte vždy plně nabitá a připravená k poslechu svých oblíbených programů.

Abyste však dosáhli co nejlepší výkonnosti svého systému bezdrátových FM sluchátek, pečlivě si tuto příručku přečtěte a uschovejte si ji pro budoucí potřebu.

### Přehled funkcí - Ilustrace výrobku je na vnitřní klopě

#### A) Vysílač

- 1 Indikátor vypínače
- 2 Indikátor dobíjení
- 3 Vstupní 3,5 mm stereofonní konektor
- 4 Přepínač kanálů
- 5 Vstupní konektor ss napájení

#### B) Přijímač

- 6 Samoladící spínač
- 7 Ovladač hlasitosti
- 8 Vypínač
- 9 Indikátor vypínače / Indikátor vybití baterie
- 10 Spínač zvukového obohacení

## Důležité informace

Pečlivě si tuto příručku s pokyny přečtěte a uschovejte si ji pro budoucí potřebu. Před použitím systému bezdrátových FM sluchátek si laskavě přečtěte všechny bezpečnostní a provozní pokyny.

### Bezpečnostní opatření

- Zabraňte nebezpečí ohně a šoku: chraňte zařízení před vlhkostí, deštěm, pískem a přílišným teplem, způsobeným tepelným zařízením a přímým slunečním zářením.
- Zařízení pro bezdrátový přenos vysílání není chráněno proti rušení způsobenému jinými vysílacími přístroji.
- K čištění zařízení nepoužívejte čisticí přípravky obsahující alkohol, líh, čpavek ani drsné částice, neboť mohou pouzdro poškodit. K vyčištění pouzdra použijte mírně navlhčenou čisticí kůži.
- Dostane-li se do sluchátek tekutina, okamžitě z nich vyjměte baterie a poraďte se s oprávněnou prodejnou.
- Výrobek se nesmí používat na vlhkých místech a blízko vody.
- Výrobek se nesmí vystavovat přílišnému teplu ani přímému slunečnímu záření.
- Výrobek se nesmí rozebírat. V případě technické poruchy jej odnesete své prodejně zařízení značky Philips.
- Výrobek se nesmí zakrývat.
- Nedostatečně chráněné či citlivé elektronické zařízení může být provozem tohoto výrobku ovlivněno. Interference může způsobit poškození obou zařízení. Před použitím sluchátek laskavě zkontrolujte, zda ostatní zařízení nebude tímto výrobkem ovlivněno.
- **Chraňte si sluch!** Stálým poslechem hlasitého vysílání si můžete sluch permanentně poškodit.

### Kompatibilita systému

Technicky je možné použít několikero dalších bezdrátových FM sluchátek nebo bezdrátových FM reproduktorů značky Philips s jediným vysílačem, jestliže všechna zařízení\*:

- provozují v pásmu 864 MHz
- pracují na základě stejného modulačního schématu
- mohou zaregistrovat 19kHz zkušební tón

Kompatibilitu si ověřte podle elektrických specifikací jednotlivých zařízení.

***Toto prohlášení je třeba uvážit pouze z technického hlediska; žádným způsobem nezaručuje kompatibilitu ani dostupnost modelů bezdrátových FM sluchátek a reproduktorů s přístrojem SBC HC8562.***

## Jak použít systém bezdrátových FM sluchátek

### DŮLEŽITÉ!

- Použijte pouze adaptér značky Philips SBC CS030/00 (I05 pro UK, Irsko) 12V/200mA na stř./ss proud.
- Použijte pouze dobíjecí baterie značky Philips se zkráceným pouzdrem NiMH (R03/AAA, typové číslo: SBC HB550S, část číslo: 996500015757).
- Nepoužívejte ani baterie NiCd, ani alkalické baterie, neboť mohou systém bezdrátových FM sluchátek poškodit.

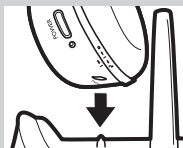

### Vkládání/výměna baterií

- 1 Vyšroubujte a vyjměte polštářek z levého sluchátka.

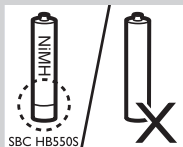

- 2 Vložte dobíjecí baterie do zásobníku baterií.

Použijte pouze dobíjecí baterie značky Philips se zkráceným pouzdrem NiMH (R03/AAA, typové číslo: SBC HB550S, část číslo 996500015757).

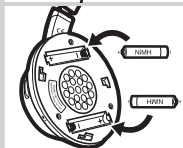

- 3 Podle označení polarit v zásobníku zkontrolujte, zda jsou baterie do zásobníku správně vloženy.

Nebudete-li sluchátka delší dobu používat, vždy z nich baterie vyjměte.

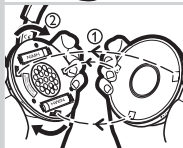

- 4 Připevněte polštářek zpět do levého sluchátka.

### Příprava vysílače

- 5 Zkontrolujte, zda se napětí uvedené na typovém štítku adaptéru shoduje s místním síťovým napětím.

- 6 Připojte výstupní konektor ss proudu adaptéru 12 V/ 200mA na stř./ss proud ke vstupnímu napájecímu konektoru ss proudu DC 12V na zadní straně vysílače.

- 7 Zapojte adaptér na stř./ss proud 12 V/200mA do síťové zásuvky.

Nebudete-li vysílač delší dobu používat, vždy adaptér rozpojte ze síťové zásuvky.

### Nabíjení sluchátek

- 8 Vložte sluchátka do dobíjecí kolébky a zkontrolujte, zda jsou dobíjecí kolíky vysílače správně vyrovnané s nabíjecími kontakty sluchátek.

Indikátor dobíjení CHARGING se automaticky rozsvítí, což znamená, že se baterie dobíjejí. Současně se vypne napájení sluchátek (tj. zhasne se indikátor vypínače POWER).

Jakmile se dobíjení ukončí (trvá přibližně 16 hodin), automaticky se zhasne také zelený indikátor dobíjení CHARGING.

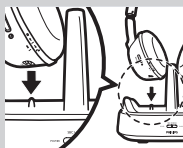

**DŮLEŽITÉ!**

- **Vysílač s dobíjecí kolébkou nevysílá při zapnutí žádný zvukový signál.**

**VÝSTRAHA!**

- **Než FM sluchátka poprvé použijete, musíte baterie plně nabít - nechte je dobít nejméně 16 hodin. Zajistíte tím delší životnost baterií.**
- **Tento výrobek splňuje nejnovější bezpečnostní předpisy. K dobíjení baterií použijte pouze přiloženou dobíjecí kolébkou (SBC HC8562) nebo naprosto kompatibilní dobíječ.**

**Audiové zapojení**

- 9** Připojte jeden konec audiového kabelu (3,5 mm stereofonní přípojka) k 3,5 mm stereofonnímu vstupnímu konektoru vysílače.

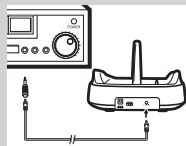

- 10** Druhý konec 3,5 mm stereofonního kabelu připojte:

- a) Buď k výstupu pro sluchátka na audiovém zdroji, jako je televizní přijímač, HiFi nebo osobní počítač.

Seřďte hlasitost na audiovém zdroji na vhodnou stálou hladinu, například na 25% maximální hodnoty.

- **Je-li audiový zdroj vybaven 6,3mm výstupem na sluchátka, použijte přiloženou stereofonní převodovou svorku z 3,5mm na 6,3mm.**

**DŮLEŽITÉ!**

- **U některých televizních přijímačů lze hlasitost na výstupním konektoru sluchátek seřídit pouze pomocí menu na televizní obrazovce.**

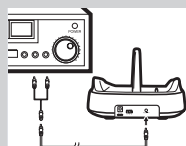

- b) Nebo k řadovému výstupu na audiovém zdroji, jako je REC OUT nebo LINE OUT (kabel Y je přiložen).

- Zkontrolujte, zda je červená koncovka RCA (pravý kanál) připojena k pravému (červenému) kanálu audiového zdroje.
- Zkontrolujte, zda je bílá koncovka RCA (levý kanál) připojena k levému (bílému) kanálu audiového zdroje.
- **Má-li audiový zdroj nastavitelnou výstupní RCA hladinu, seřďte výstupní hladinu na nejvyšší přijatelnou nezkreslenou hodnotu.**

- 11** Zapněte audiový zdroj a pomalu zvyšte jeho hlasitost.

Při příjmu signálů se rozsvítí indikátor vypínače POWER.

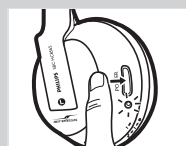

- 12** Zapněte vypínač POWER na sluchátkách.

Automaticky se rozsvítí indikátor vypínače POWER.

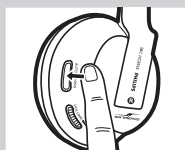

**13** Na sluchátkách podržte ladící tlačítko AUTO-TUNING asi 1 vteřinu stisknuté, aby se vyladil správný přenosový kanál.  
Sluchátka se automaticky vyladí na vysílač.

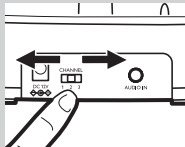

**14** Jestliže okolní vysílače způsobí rušení, seřídte přenosový kanál na vysílači a podle kroku 13 opět vyladte sluchátka na vysílač.

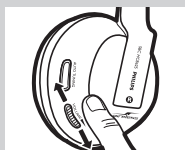

**15** Na sluchátkách si podle potřeby seřídte hlasitost poslechu.

**DŮLEŽITÉ!**

• **Pokud možno neměňte hlasitost na audiovém zdroji, neboť při příliš nízké vstupní hlasitosti se může zhoršit kvalita poslechu.**

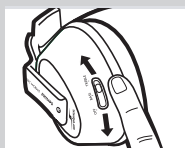

**16** Chcete-li využít funkce obohacení zvuku, seřídte si spínač zvukového obohacení na pouzdru pravého sluchátka. Máte k dispozici tři možnosti: 1) Obohacení zvuku vypnuto (Off), 2) hlubkové tóny (Bass), 3) vysoké tóny (Treble). Seřídte si kvalitu zvuku podle svého přání.

**Odstraňování závad**

Vyskytne-li se závada, zkontrolujte nejprve níže uvedené body. Nemůžete-li podle níže uvedeného návodu závadu odstranit, zkontaktujte pomocnou linku (viz "Potřebujete pomoc?") nebo se poraďte s příslušnou prodejnou. Nikdy do přístroje sami nezasahujte, neboť se tím zruší platnost záruky. *Nejprve zkontrolujte, zda jsou všechny kabely správně připojeny.*

<b>Problém</b>	<b>Možná příčina</b>	<b>Řešení</b>
<b>Sluchátka se nenabíjejí</b>	Nejsou v nich baterie	Postupujte podle bodů 1 až 4 v části "Vkládání/výměna baterií"
	Chybná polarizace baterií	Vložte baterie do zásobníku podle označení polarity.
	Napájení nefunguje	Zkontrolujte, zda je dobíjecí kolébka zapojená do síťové zásuvky přes adaptér a postupujte podle bodů 5 až 7.
	Nabíjecí kolík dobíjecí kolébky vysílače se nedotýká kovového kontaktu na sluchátkách.	Vložte sluchátka správně do kolébky a zkontrolujte, zda je rozsvícen indikátor nabíjení CHARGING.
	Sluchátka jsou v dobíjecí kolébce předem dozadu	Umístěte sluchátka do kolébky správným směrem.
<b>Sluchátka jsou němá/ zvuk je zkreslený</b>	Sluchátka jsou vypnutá	Stiskněte vypínač POWER. <i>Indikátor vypínače POWER se automaticky rozsvítí a upozorní, že sluchátka jsou zapnutá.</i>
	Nejsou v nich baterie	Postupte podle bodů 1 až 4 v části "Vkládání/výměna baterií"
	Chybná polarizace baterií	Vložte baterie do zásobníku podle označení polarity.



Napájení vysílače nefunguje	Zkontrolujte, zda je vysílač s dobíjecí kolébkou zapojený do síťové zásuvky přes adaptér a postupujte podle bodů 5 až 7.
Baterie jsou vybité	Dobijte systém podle bodů 5 až 7.
Audio source not connected	Zkontrolujte, zda je audiový výstup na audiovém zdroji připojen k 3,5 mm stereofonímu vstupnímu konektoru na vysílači. <i>Postupujte podle bodů 9 až 12.</i>
Audiový zdroj je vypnutý	Zapněte audiový zdroj.
Hladina hlasitosti příliš nízká	Seřídte hlasitost na audiovém zdroji nebo na sluchátkách. <b>Chraňte si sluch:</b> <i>Stálým poslechem hlasitého vysílání si můžete sluch permanentně poškodit.</i>
Hladina audiového výstupu nízká	U audiových zdrojů s nastavitelnou výstupní hladinou seřídte hladinu výstupu na vyšší hlasitost bez zkreslení. <b>DŮLEŽITÉ:</b> <i>U některých televizních přijímačů lze hlasitost na výstupním konektoru sluchátek seřadit pouze pomocí menu na televizní obrazovce.</i>
Sluchátka nejsou vyladěná na vysílač	Podržte ladící tlačítko AUTO-TUNING asi 1 vteřinu stisknuté; sluchátka se automaticky vyladí na co nejlepší příjem.
Rušení z jiných vysílacích zdrojů	1) Změňte kanálovou frekvenci vysílače. Zvolte jednu ze 3 možností k optimálnímu příjmu. Doporučujeme, abyste si nejprve zkusili zvolit kanál 1. Nyní si podle výše uvedeného návodu vyladte sluchátka. 2) Přemístěte vysílač nebo sluchátka někam jinam.
Přijímač je od vysílače příliš vzdálený	K lepšímu příjmu se přiblížte k vysílači.
Používáte jiný model vysílače než SBC HC8562	Použijte příložený vysílač SBC HC8562. Z důvodu použité vespělé technologie nemusejí být některé vysílače vestavěné do jiného zařízení kompatibilní se sluchátky SBC HC8565.

**System je němý (několikrát sluchátka nebo bezdrátový reproduktor Philips)**

Vysílač s dobíjecí kolébkou během dobíjení nevysílá žádný zvukový signál. Znamená to, že ostatní s luhátka ani bezdrátový reproduktor nemohou žádný signál přijímat ani v případě, že jsou kompatibilní s dobíjecím vysílačem SBC HC8562.

Chcete-li poslouchat hudbu pomocí jiných bezdrátových sluchátek či reproduktorů Philips, kompatibilních s dobíjecím vysílačem SBC HC8562, musíte z dobíjecí kolébkky sluchátka SBC HC8565 vyjmout.

### Technické údaje\*

#### Vysílač

Systém:	Radiová frekvence (RF)
Modulace:	Frekvenční modulace (FM)
Kontrolní tón:	19kHz
Nosný kmitočet: (/00 & /05)	Kanál 1: 863.5MHz Kanál 2: 864MHz Kanál 3: 864.5MHz
Vyzařovaný výstupní výkon:	<10mW
Efektivní přenosné pásmo:	Až do 100m**, všesměrové (360°)
Vstupní hladina:	500 mV
Napájení:	12 Volts/ 200mA ss proud, pozitivní střed; typové číslo: SBC CS030/00 (/05 pro Velkou Británii, Irsko)

#### Sluchátka

Přijímaná frekvence: (/00 & /05)	863MHz – 865MHz
Poměr S/N:	~ 70 dB (1kHz sinusová vlna, A-vážený)
Žkreslení:	≤ 2% THD
Kanálový odstup:	≥ 30 dB
Rozsah audiové frekvence:	20-20,000 Hz
Napájení:	2 x R03/AAA dobíjitelné baterie (Philips, NiMH, typové číslo: SBC HB550S, číslo části 996500015757)
Životnost baterií:	~ 15 hodin

\*) Všechny údaje se mohou bez upozornění změnit

\*\*\*) Závisí na okolních podmínkách

## Evropské předpisy

Firma Philips Consumer Electronics, B.U. Peripherals & Accessories, tímto potvrzuje, že systém bezdrátových FM sluchátek SBC HC8560 splňuje základní požadavky a příslušná další ustanovení Direktivy 1999/5/EC.

Tento výrobek byl navržen, vyzkoušen a vyroben v souladu s evropskou R&TTE Direktivou 1999/5/EC.

Podle této Direktivy může být výrobek uveden do provozu v následujících státech:

### SBC HC 8560/00

#### R&TTE Direktiva 1999/5/EC

B ✓	DK ✓	E ✓	GR ✓	F ✓
IRL ✗	I ✓	L ✓	NL ✓	A ✓
P ✓	SU ✓	S ✓	UK ✗	N ✓
D ✓	CH ✓			

### SBC HC 8560/05

#### R&TTE Direktiva 1999/5/EC

B ✗	DK ✗	E ✗	GR ✗	F ✗
IRL ✓	I ✗	L ✗	NL ✗	A ✗
P ✗	SU ✗	S ✗	UK ✓	N ✗
D ✗	CH ✗			

Tento výrobek splňuje požadavky třídy 3, stanovené normami EN 301 489-1 a EN 301 489-9.

## Tartalomjegyzék

Működés áttekintése .....	100
Biztonsági óvintézkedések .....	101
Rendszerkompatibilitás .....	101
Az FM vezeték nélküli fejhallgatórendszer használata .....	102-104
Problémamegoldás .....	104-106
Műszaki specifikáció .....	106
Európai előírások .....	107

## FM vezeték nélküli fejhallgatórendszer

### SBC HC8560

Gratulálunk! Ön a legkorszerűbb, FM vezeték nélküli fejhallgatórendszert vásárolta.

Ez a rendszer az élenjáró FM vezeték nélküli technológiát használja, amely mozgásszabadságot biztosít az Ön számára, miközben Ön élvezzi kedvenc zenéjét/filmjét. A dokkoló állomás segítségével, fejhallgatója könnyen feltölthető annak üzemen kívüli állapotában. Így fejhallgatója mindig teljesen feltöltött állapotban lesz, üzemképessé válva arra az esetre, amikor egy filmet akar élvezni.

Annak érdekében, hogy az FM vezeték nélküli fejhallgatórendszerétől a legjobb teljesítményt kapja, kérjük, olvassa el figyelmesen ezt a használati utasítást, és későbbi referenciaként tartsa azt hozzáférhető helyen.

## Működés áttekintése - A témék illusztrációját lásd a kihajtható oldalon

### A) Adó

- 1 Be/ki főkapcsoló kijelző
- 2 Töltés kijelző
- 3 3.5 mm-es sztereo dugaszolóaljzat
- 4 Csatornaválasztó kapcsoló
- 5 DC bemeneti dugaszolóaljzat

### B) Vevő

- 6 Auto-hangoló kapcsoló
- 7 Hangerő-szabályozó
- 8 Be/ki főkapcsoló
- 9 Be/ki főkapcsoló kijelző / akkumulátor kimerülésjelző
- 10 Hangminőség-fokozó kapcsoló

## Fontos információ

Kérjük, olvassa el figyelmesen ezt a használati utasítást, és későbbi referenciaként tartsa azt hozzáférhető helyen. Mielőtt az FM vezeték nélküli fejhallgatórendszert használná, fontos a biztonságra és a rendszer kezelésére vonatkozó útmutató elolvasása.

### Biztonsági óvintézkedések

- Tűz vagy áramütés elleni védelem: Ne tartsa a készüléket nedves helyen, ne tegye ki esúnek, homoknak, fűtőberendezésből ill. közvetlen napfényből eredű túlzott hőnek!
- A vezeték nélküli audio alkalmazásokhoz használt rádióberendezés nincs védve más rádióadások okozta zavarok ellen.
- Ne használjon olyan tisztítószert, amely alkoholt, ammóniát, benzint vagy dörzsölő jellegű anyagot tartalmaz, mert ezek tönkretelhetik a külső burkolatot! A készülék külső burkolatát puha, enyhén megnedvesített, szőszmentes ruhával tisztítsa.
- Ha folyadék ömlene a fejhallgatórendszerre, azonnal távolítsa el az akkumulátorokat, és lépjen érintkezésbe a hivatalos márkakereskedővel.
- Ne használja ezt a terméket nedves helyen illetve víz közelében!
- Ne tegye ki a terméket túlzott hőnek és közvetlen napsugárnak!
- Ne szedje szét a terméket! Technikai nehézségek esetén vigye vissza a Philips vizionteladójához.
- Ne fedje le a terméket!
- Ennek a terméknek használata kihatással lehet a nem megfelelően védett vagy érzékeny elektronikus berendezésekre. Az interferencia következtében mindkét berendezés megrongálódhat. Ezen termék használata előtt, kérjük, ellenőrizze annak hatását a környező berendezésekre.
- **Hallásbiztonság!** Folyamatosan nagy hangerővel történő használata végleges halláskárosodást okozhat.

### Rendszerkompatibilitás

Egyetlen adóval gyakorlatilag további FM vezeték nélküli fejhallgató vagy Philips FM vezeték nélküli hangszóró használható, amennyiben azok mindegyike\*:

- 864 MHz-es frekvenciasávban működik
- ugyanazon modulációtípust használja
- képes egy 19 kHz-es pilothang detektálására

A kompatibilitásra vonatkozó információt lásd a készülék elektromos specifikációit tartalmazó adatlapon.

***Ez a nyilatkozat csak technikai szempontból értelmezendő, és ennél fogva nem képez sem garanciát, sem elkötelezettséget arra nézve, hogy az SBC HC8562 modellel kompatibilis FM vezeték nélküli fejhallgatók / hangszórók a kereskedelemben beszerezhetők.***

## Az FM vezeték nélküli fejhallgatórendszer használata

### FONTOS TUDNIVALÓ!

- Csak Philips SBC CS030/00 (105 és Írország esetén) 12V/200mA AC/DC adaptert használjon.
- Csak Philips, rövid szigetelőköpennyel bíró, újratölthető NiMH akkumulátorokat használjon (R03/AAA, típusszám: SBC HB550S, alkatrészszám 996500015757).
- Ne használjon NiCd vagy alkáli akkumulátort, mivel ezek megrongálhatják az FM vezeték nélküli fejhallgatórendszert.

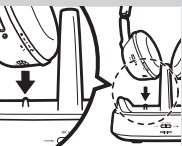
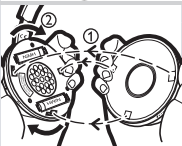
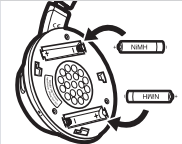
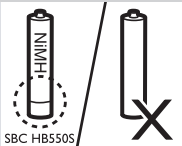
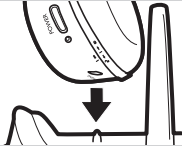

### Akkumulátorok behelyezése/cseréje

- 1 Csavarja le és távolítsa el a **bal** oldali fajhallgatópárnát.
- 2 Helyezze az újratölthető akkumulátorokat az akkutartóba.  
Csak Philips, rövid szigetelőköpennyel bíró, újratölthető NiMH akkumulátorokat használjon (R03/AAA, típusszám: SBC HB550S, alkatrészszám 996500015757).
- 3 Ügyeljen arra, hogy az akkumulátorokat a gravírozott polaritásjelnek megfelelően helyezze az akkutartóba.  
Minden esetben távolítsa el az akkumulátorokat, ha a fejhallgatót nem áll szándékában huzamosabb időn át használni.
- 4 Helyezze vissza a helyére a **bal** oldali fajhallgatópárnát.

### Az adó beállítása

- 5 Ügyeljen arra, hogy az adapternek a típuslemezen megjelölt névleges feszültsége megegyezzen a helyi hálózat feszültség értékével.
- 6 Csatlakoztassa a 12 Volt/ 200mA AC/DC adapter DC kimeneti csatlakozóját az adó hátulján lévő DC 12V bemeneti dugaszolóaljzathoz.
- 7 Csatlakoztassa a 12 Volt/200mA AC/DC adaptert a hálózati csatlakozóaljzathoz.  
Minden esetben távolítsa el az adaptert a hálózati csatlakozóaljzathoz, ha az adót nem áll szándékában huzamosabb időn át használni.

### A fejhallgató akkumulátorainak feltöltése

- 8 Helyezze a fejhallgatót a dokkoló állomásra, ügyelve arra, hogy az adó akkumulátortöltő csapja és a fejhallgató pontosan egymásra illeszkedjen.  
A CHARGING töltés kijelző automatikusan jelzi a töltés kezdetét.  
Ugyanezen időben a fejhallgató automatikusan kikapcsol (a POWER be/ki főkapcsoló kijelző kialszik).  
Amikor a töltés befejeződött (kb. 16 órát vesz igénybe), a zöld CHARGING automatikusan szintén kikapcsol.

**FONTOS TUDNIVALÓ!**

- **A feltöltést végző dokkoló állomás nem továbbít hágfrekvenciás jelet a töltés során.**

**FIGYELEM!**

- **Az FM vezeték nélküli fejhallgató első alkalommal történő használatakor ügyeljen az akkumulátorok legalább 16 órán át történt feltöltöttségére. Ezáltal az akkumulátorok élettartama jelentős mértékben meghosszabbítható.**
- **Ez a termék eleget tesz a legújabb biztonsági előírásoknak. Az akkumulátorok feltöltését csak a mellékelt dokkoló állomáson (SBC HC8562) végezze, vagy más töltőberendezés használata esetén, ügyeljen annak teljes kompatibilitására.**

**Audio csatlakozás**

- 9** Csatlakoztassa az audio kábel egyik végét (3,5 mm sztereo csatlakozódugó) az adó 3,5 mm-es sztereo dugaszolóaljzatához.

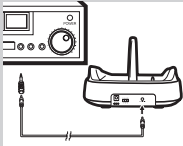

- 10** Csatlakoztassa az audio kábel másik végét (3,5 mm) vagy:
- a) Egy hangforrás fejhallgató kimenetéhez, mint pl. TV, HiFi vagy PC. Állítsa a hangforrás hangerejét egy elfogadható szintre, modjuk a maximum hangerő 25%-ára.
  - **Amennyiben hangforrása egy 6,3 mm fejhallgató kimenettel rendelkezik, úgy használja a készülékhez mellékelt 3,5 mm - 6,3 mm sztereo adapter dugót.**

**FONTOS TUDNIVALÓ!**

- **Bizonyos TV-k esetében, a fejhallgató kimeneti hangerőszintje csak a TV képernyőmenü megjelenítése után állítható be.**

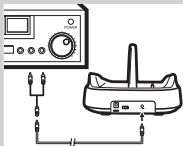

- b) Egy hangforrás sorkimenetéhez, mint a REC OUT vagy LINE OUT (a mellékelt Y-kábellel).
- Ellenőrizze, hogy a piros RCA dugó (jobb csatorna) a hangforrás jobb csatornájához (piros) legyen csatlakoztatva.
  - Ellenőrizze, hogy a fehér RCA dugó (bal csatorna) a hangforrás bal csatornájához (fehér) legyen csatlakoztatva.
  - **Azon esetben, ha a hangforrás rendelkezik egy állítható RCA kimenő teljesítményszinttel, állítsa a hangerőt a még elfogadható legmagasabb, torzulásmentes szintre.**

- 11** Kapcsolja be a hangforrást, és lassan kezdje növelni annak hangerőszintjét. Hangfrekvenciás jelek vételekor az adó POWER be/ki (főkapcsoló) kijelző kigyullad.

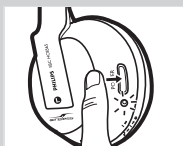

- 12** Kapcsolja be a POWER be/ki főkapcsolót a fejhallgatón. A POWER be/ki kijelző automatikusan kigyullad.

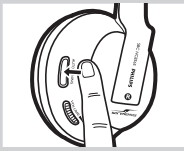

**13** Az adó megfelelő csatornájára történő hangoláshoz, kb. 1 másodpercig tartsa benyomva az AUTO-TUNING gombot a fejhallgatón.  
A fejhallgató automatikusan az adóra hangol.

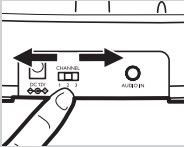

**14** Amennyiben más adók interferenciát okoznának, állítson az adó adatátviteli csatornáján, majd ismételje meg a fejhallgatónak az adóhoz történő hangolása 13. lépését.



**15** Állítsa be a hangerőt a fejhallgatón a kívánt szintre.

**FONTOS TUDNIVALÓ!**

• **Kerülje a hangerőszint hangforrásnál történő állítását, mivel a túl alacsony bemeneti hangerőszint a hangminőség romlását okozhatja.**



**16** A hangminőség javítására szolgáló sajátosságok élvezetéhez, állítson a jobb oldali kagylón lévő hangminőség-fokozón. Három lehetőség közül választhat: 1) Hangminőség-fokozó kikapcsolva (Off), 2) basszus (Bass), 3) magas hangok (Treble). Állítsa be a hangminőséget saját ízlése szerint.

**Problémamegoldás**

Egy hiba felmerülése esetén, ellenőrizze az alább felsorolt pontokat! Ha a felsorolt javaslatok alapján nem tudja megoldani a problémát, akkor lépjen érintkezésbe a vevőszolgálattal (lásd „Segítségnyújtás”) vagy forduljon a forgalmazóhoz! Soha ne próbálja ön maga megjavítani a készüléket, mert ezzel a garancia érvényét vesztheti! *Először ellenőrizze a kábeleket, és győződjön meg arról, hogy azok megfelelően vannak-e csatlakoztatva.*

**Probléma**  
**Fejhallgató nem töltődik fel**

**Lehetséges okok**

**Teendő**

Nincs az akkumulátor behelyezve

Kövesse az „Akkumulátorok behelyezése/cseréje” c. rész 1 - 4 lépéseit.

Rossz az akkumulátor orientációja

Helyezze be újra az akkumulátorokat a gravírozott polaritásjelnek megfelelően.

Nincs áramellátás

Ellenőrizze, hogy a dokkoló állomás csatlakoztatva van-e egy adapteren keresztül a hálózati áramforráshoz, majd kövesse az 5 - 7 lépéseket.

A dokkoló állomás töltőcsapja nem érintkezik a fejhallgató fém lemezével

Helyezze a fejhallgatót újra a dokkoló állomáson kijelölt helyre, ügyelve arra, hogy a CHARGING töltés kijelző világítson.

A fejhallgatót nem a megfelelő irányban helyezte a dokkoló állomásra

Helyezze a fejhallgatót a megfelelő irányba.



**Nincs hang/  
torz hang**

Fejhallgató ki van kapcsolva	Nyomja be a POWER be/ki gombot. A POWER be/ki kijelző automatikusan jelzi a fejhallgató bekapcsolt állapotát.
Nincs akkumulátor a fejhallgatóban	Kövesse az „Akkumulátorok behelyezése/cseréje” c. rész 1 - 4 lépéseit.
Rossz az akkumulátor orientációja	Helyezze be újra az akkumulátorokat a gravírozott polaritásjelnek megfelelően.
Nincs áramellátás az adó (dokkoló állomás) fele	Ügyeljen arra, hogy a dokkolóállomás egy adapteren keresztül csatlakozzon a hálózati áramforráshoz, majd kövesse az 5 - 7 lépéseket.
Akkumulátor kimerülében van	A rendszer újratöltéséhez kövesse az 5 - 7 lépéseket.
Hangforrás nincs bekötve	Ügyeljen arra, hogy hangforrásának audio kimenete csatlakoztatva legyen az adó 3,5 mm-es bemeneti dugaszolóaljzatához. Kövesse a 9 - 12 lépéseket.
Hangforrás ki van kapcsolva	Kapcsolja be a hangforrást.
Hangerő túl alacsonyra van állítva	Állítsa be a hangerőt a hangforráson vagy a fülhallgatón. <b>Hallásbiztonság:</b> Folyamatosan nagy hangerővel történő használata végleges halláskárosodást okozhat.
Hangteljesítmény szintje alacsony	Amennyiben a hangforrás rendelkezik hangerő-szabályozóval, állítsa a hangerőt egy magasabb, torzulásmentes szintre. <b>FONTOS TUDNIVALÓ:</b> Bizonyos TV-k esetében, a fejhallgató kimeneti hangerőszintje csak a TV képernyőmenü megjelenítése után állítható be.
Fejhallgató nincs az adóhoz hangolva	Nyomja be és tartsa lenyomva az AUTO-TUNING gombot kb. 1 másodpercig, melyet követően a fejhallgató automatikusan keresni fogja a lehető legjobb vételt.
Interferencia más rádióforrásoktól	1) Változtasson az adó frekvenciacsatornáján. A legjobb vételhez, válassza ki a három opció egyikét. Első opcióként az 1-es csatornát javasoljuk. Ezt követően, a fentiek szerint válassza ki a fejhallgató az ennek megfelelő csatornát. 2) Vigye az adót/fejhallgatót máshová.

	Vevő túl messze van az adótól	Vétel érdekében vigye azokat közelebb egymáshoz.
	Az SBC HC8562 típustól eltérő adót használ	Használja a mellékelt SBC HC8562 adót. A fejlett technológia alkalmazása következtében, más berendezésekbe már beépített adók némelyike nem kompatibilis az SBC HC8565 fejhallgatóval.
<b>Nincs hang (több fejhallgató vagy Philips vezeték nélküli hangszóró)</b>	A töltő dokkoló állomás nem továbbít hűgfrekvenciás jelet amikor a töltés folyamatban van. Ennél fogva, ez idő alatt az egyéb Philips fejhallgatók vagy vezeték nélküli hangszórók nem kapnak hangfrekvenciás jelet, még abban az esetben sem, ha kompatibilisek az SBC HC8562 dokkoló állomással.	Ha élvezni akarja a zenét az SBC HC8562 dokkoló állomással kompatibilis, más vezeték nélküli Philips fejhallgatón vagy hangszórón be sure to remove the SBC HC8565 keresztül, ügyeljen arra, hogy az SBC HC8565 fejhallgató ne legyen a dokkoló állomáson.

### Műszaki jellemzők

<b>Adó</b>	Rendszer:	Rádiófrekvenciás (RF)	
	Moduláció:	Frekvenciamoduláció (FM)	
	Ellenőrző hang:	19kHz	
	Vivőfrekvencia: (/00 & /05)	1-es csatorna: 863.5MHz 2-es csatorna: 864MHz 3-es csatorna: 864.5MHz	
	Kisugárzott kimenő-teljesítmény:	<10mW	
	Tényleges adóközvet:	Max.100 méter*, körsugárzó (360°)	
	Bemeneti szint:	500 mV	
	Tápellátás:	12 Volt / 200 mA DC, középen pozitív pólussal; típuszám: SBC CS030/00 (/05 UK, Írország esetén)	
	<b>Fejhallgató</b>	Vételi frekvencia: (/00 & /05)	863MHz – 865MHz
		Jel-zaj viszony:	~ 70 dB (1kHz szinuszhullám, A-súlyozott)
Torzítás:		≤ 2% THD	
Csatornaelválasztás:		≥ 30 dB	
Hangfrekvencia átviteli sáv:		20-20,000 Hz	
Tápellátás:		2 x R03/AAA újratölthető akkumulátor (Philips, NiMH, típuszám: SBC HB550S, alkatrészszám 996500015757)	
Akkumulátor üzemi időtartama:		~ 15 óra	

\*) Könyezeti állapotól függ

## Európai előírások

Ezennel, a Philips Consumer Electronics, B.U. Peripherals & Accessories kijelenti, hogy ez az FM vezeték nélküli fejhallgatórendszer (SBC HC8560) megfelel az 1999/5/EC Direktíva által előírt valamennyi követelménynek és egyéb vonatkozó rendelkezéseknek.

Ezen termék tervezése, tesztelése és gyártása az 1999/5/EC Európai R&TTE Direktíva által előírt követelményeknek megfelelően történt.

Ezen Direktíva szerint, ez a termék a következő országokban üzemeltethető:

### SBC HC 8560/00

#### R&TTE Direktíva 1999/5/EC

B ✓	DK ✓	E ✓	GR ✓	F ✓
IRL ✗	I ✓	L ✓	NL ✓	A ✓
P ✓	SU ✓	S ✓	UK ✗	N ✓
D ✓	CH ✓			

### SBC HC 8560/05

#### R&TTE Direktíva 1999/5/EC

B ✗	DK ✗	E ✗	GR ✗	F ✗
IRL ✓	I ✗	L ✗	NL ✗	A ✗
P ✗	SU ✗	S ✗	UK ✓	N ✗
D ✗	CH ✗			

Ezen termék összhangban van az EN 301 489-1 és EN 301 489-9 előírásokban lefektetett, 3. osztály követelményeivel

## Индекс

Обзор функций .....	108
Меры безопасности .....	109
Совместимость системы .....	109
Использование системы беспроводных наушников FM .....	110-112
Устранение проблем .....	112-114
Технические характеристики .....	114
Европейские правила .....	115

## Система беспроводных наушников FM

### SBC HC8560

Поздравляем с приобретением одной из самых современных систем беспроводных наушников FM.

В этой системе используется новейшая беспроводная технология FM, которая предлагает полную свободу перемещения и получение удовольствия от прослушивания Вашей любимой музыки или просмотра любимого фильма. Зарядная станция позволяет перезаряжать Ваши наушники, когда Вы не используете их. Это обеспечивает постоянную полную зарядку наушников и возможность использования их, когда Вы захотите послушать музыку или просмотреть фильм.

Для гарантии наилучшей работы Вашей системы беспроводных наушников FM внимательно прочитайте предлагаемую инструкцию и храните её в надёжном месте для последующего использования.

## Обзор функций - Иллюстрации приводятся на внутренней стенке

### А) Трансмиситтер

- 1 Индикатор подачи и отключения питания
- 2 Индикатор зарядки
- 3 3.5 мм входной стерео разъём
- 4 Переключатель каналов
- 5 Входной разъём питания постоянным током

### В) Приёмник

- 6 Выключатель авто настройки
- 7 Контроль громкости
- 8 Кнопка питания вкл/выкл
- 9 Индикатор подачи и отключения питания/  
индикатор севшей батареи
- 10 Ручка оптимизации звука

## Важная информация

Внимательно прочитайте приведённые ниже инструкции и храните их в надёжном месте для последующего использования. Перед использованием системы беспроводных наушников FM внимательно ознакомьтесь со всеми указаниями по безопасности и использованию.

### Меры безопасности

- Предотвращайте опасность пожара или шока: не подвергайте это оборудование воздействию влажности, дождя, песка или избыточного тепла от нагревательного оборудования или прямых солнечных лучей.
- Радиооборудование для беспроводных звуковых установок не имеет защиты от помех от других радио установок.
- Не используйте моющие средства, содержащие спирт, нашатырь или абразивные вещества, т.к. они могут повредить корпус. Для очистки корпуса используйте влажную мягкую ткань.
- При проливании жидкости в наушники немедленно удалите батареи и свяжитесь с уполномоченным дилером.
- Не используйте это изделие во влажных местах или близко к воде.
- Не подвергайте это оборудование воздействию избыточного тепла или прямых солнечных лучей.
- Не разбирайте изделие. В случае технических трудностей отнесите наушники к распределителю Philips.
- Не накрывайте это изделие
- Это изделие может оказать влияние на работу неадекватно защищённого оборудования или чувствительного электронного оборудования. Такие помехи могут привести к повреждению обоих видов оборудования. Проверьте чувствительность и защиту окружающего оборудования перед тем, как начинать использовать его.
- **Безопасность органов слуха!** Непрерывное использование этого оборудования на высоком уровне громкости может повредить органы слуха.

### Совместимость системы

Технически возможно использовать дополнительные беспроводные наушники FM или беспроводные динамики Philips FM с одним трансмиттером, если они\*:

- работают в диапазоне 864 МГц;
- работают в соответствии с такой же схемой модуляции;
- обнаруживают контрольный тон 19 КГц.

Для подтверждения совместимости проверьте электрическую спецификацию оборудования.

***Это утверждение должно рассматриваться с технической точки зрения и поэтому не является гарантией или обязательством относительно коммерческой доступности одианных беспроводных наушников FM/динамиков, совместимых с SBC HC8562.***

## Обзор функций - Иллюстрации приводятся на внутренней стенке

### ВНИМАНИЕ!

- Используйте только адаптер Philips SBC CS030/00 (105 для Великобритании и Ирландии) 12V/200 мА для постоянного/переменного питания.
- Используйте только перезаряжаемые батареи Philips с короткой втулкой NiMH (R03/AAA, тип номер: SBC HB550S, часть номер 996500015757).
- Не используйте батареи NiCd или щелочные батареи, т.к. они могут повредить Вашу беспроводную систему наушников FM.

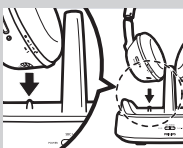
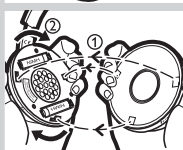
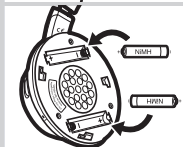
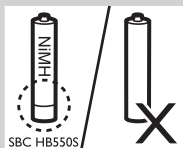

### Установка и замена батарей

- 1 Отвинтите и удалите **левую** подушку наушников.
- 2 Перезаряжаемые батареи в отсек для батарей.  
Используйте только батареи Philips с короткой втулкой NiMH (R03/AAA, тип номер: SBC HB550S, часть номер 996500015757).
- 3 Убедитесь в верной установке батарей, как показано символом полярности в отсеке для батарей.  
Если в течение продолжительного времени Вы не собираетесь использовать систему наушников, удалите батареи из них.

- 4 Установите **левую** подушку наушников на место.

### Установка трансмиттера

- 5 Гарантируйте соответствие номинального напряжения адаптера, указанного на технической табличке напряжению сети.
- 6 Подключите выходной разъём постоянного питания адаптера 12 В/200 мА перемен/пост адаптера к входному разъёму постоянного напряжения 12 В на задней стенке трансмиттера.
- 7 Подключите адаптер 12 В/200 мА переменного/постоянного адаптера 12 В/200 мА к сетевому разъёму.  
Если в течение продолжительного времени Вы не собираетесь использовать адаптер, отключите его от сетевого разъёма.

### Зарядка наушников

- 8 Установите наушники на зарядную станцию, гарантируя, что зарядные контакты трансмиттера и зарядный контакт наушников **надежно выровнены**. Индикатор CHARGING (зарядка) загорится, сообщая, что происходит автоматическая зарядка. Одновременно с этим питание наушников автоматически отключится (и загорится индикатор отключения питания POWER). После окончания зарядки (что обычно занимает около 16 часов) зелёный индикатор зарядки CHARGING также автоматически выключится.

**ВНИМАНИЕ!**

- *Зарядная станция во время начала зарядки не подаёт звукового сигнала.*

**ПРЕДУПРЕЖДЕНИЕ!**

- *Перед первым использованием наушников FM гарантируем, что батареи были полностью заряжены в течение 16 часов. Это гарантирует продолжительный срок службы батарей.*
- *Это изделие соответствует современным правилам безопасности. Для зарядки батарей используйте только предлагаемую зарядную станцию (SBC HC8562) или полностью совместимое зарядное устройство.*

**Звуковое подключение**

- 9 Подключите один конец звукового кабеля (3,5 мм стерео разъём) к входному стерео разъёму трансмиттера 3,5 мм.

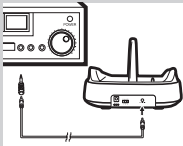

- 10 Подключите другой конец стерео кабеля 3,5 мм к:
- а) выходу наушников звукового источника, напр., телевизора, звуковой системы или компьютера.

Отрегулируйте громкость звукового источника до сравнительно высокого уровня, напр., 25% максимального уровня.

- *Если Ваш звуковой источник имеет выход 6,3 мм для наушников, используйте предлагаемый стерео адаптер 3,5 мм на 6,3 мм.*

**ВНИМАНИЕ!**

- *В некоторых телевизорах уровень выхода наушников можно отрегулировать только через доступ к меню экрана телевизора.*

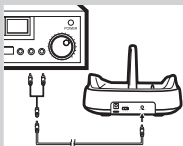

- б) или к линейному выходу звукового источника, напр., REC OUT (выход записи) или LINE OUT (линейный выход) с помощью поставленного разветвлённого кабеля.

- Проверьте подключение красного разъёма RCA (правый канал) к правому каналу (красному) звукового источника.
- Проверьте подключение белого разъёма RCA (левый канал) к левому каналу (белому) звукового источника.
- *Если звуковой источник имеет регулируемый уровень выхода RCA, отрегулируйте этот уровень до самого высокого неискажённого уровня.*

- 11 Включите звуковой источник и постепенно увеличьте его громкость. Индикатор включения/выключения питания POWER на трансмиттере загорается при получении сигнала.

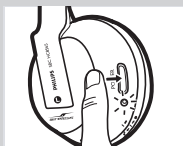

- 12 Включите кнопку включения/выключения питания POWER на наушниках. Индикатор включения/выключения питания POWER автоматически загорится.

112 РУССКИЙ

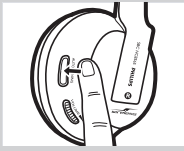

**13** Нажмите и держите кнопку автонастройки AUTO-TUNING на наушниках в течение 1 сек для настройки на нужный канал трансмиссии. Наушники автоматически настроятся на трансмиттер.

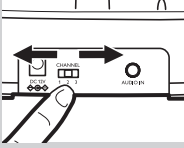

**14** При помехах от трансмиттеров, расположенных рядом, отрегулируйте канал трансмиссии на трансмиттере, затем повторите п. 13 для подстройки наушников на трансмиттер.



**15** Отрегулируйте громкость наушников до нужного уровня прослушивания.

**ВНИМАНИЕ!**

• Не регулируйте уровень прослушивания звукового источника, т.к. это повлияет на качество звука при очень низких уровнях входа.

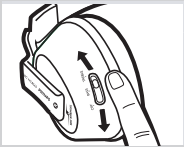

**16** Для использования характеристики оптимизации отрегулируйте ручку оптимизации на правом наушнике. Имеются три позиции: 1) оптимизация звука выкл (Off); 2) бас (Bass) и 3) верхние частоты (Treble). Отрегулируйте качество звука по собственному вкусу.

**Устранение проблем**

При возникновении проблем сначала проверьте пункты, приведённые ниже. Если Вы не сможете избавиться от проблемы с помощью этих указаний, позвоните по справочному (см 'Справки') или свяжитесь с дилером. Никогда не открывайте устройство сами, т.к. это аннулирует гарантию. Сначала проверьте правильность подключения всех кабелей.

Проблема	Возможная причина	Устранение
Наушники не заряжаются	Батареи не установлены	Выполните пп. 1 по 4 секции 'Установка и замена батарей'
	Неверная полярность батарей	Установите батареи с соблюдением полярности, указанной на отсеке для батарей.
	Питание отсутствует	Убедитесь в подключении зарядной станции к местной сети через адаптер и выполните пп. 5 по 7.
	Зарядные контакты зарядной станции не контактируют с металлической пластиной наушников	Установите наушники верно и убедитесь в том, что индикатор зарядки CHARGING загорелся.
	Наушники неверно ориентированы на зарядной станции	Обеспечьте верную ориентацию наушников.



**Звук отсутствует/  
искажённый звук**

Нет питания на наушники	Нажмите кнопку питания POWER. Индикатор питания POWER загорится автоматически, указывая на подачу питания на наушники.
Батареи не установлены	Выполните пп. 1 по 4 секции 'Установка и замена батарей'
Неверная полярность батарей	Установите батареи с соблюдением полярности, указанной на отсеке для батарей.
Питание на трансмиттер отсутствует	Убедитесь в подключении зарядной станции к местной сети через адаптер и выполните пп. 5 по 7.
Батареи садятся	Выполните пп. 5 по 7 для зарядки системы.
Звуковой источник не подключён	Убедитесь в подключении звукового выхода Вашего звукового источника к входному стерео разъёму 3,5 мм Вашего трансмиттера. <i>Выполните пп. 9 по 12.</i>
Звуковой источник выключен	Включите Ваш звуковой источник.
Уровень громкости очень низкий	Отрегулируйте уровень громкости Вашего звукового источника или наушников. <b>Безопасность органов слуха:</b> <i>Непрерывное прослушивание на очень высоком уровне громкости может необратимо повредить Ваш слух.</i>
Звуковой выход уровень низкий	Если Ваши звуковые источники имеют регулируемый выходной уровень до высокого неискажённого уровня. <b>ВНИМАНИЕ:</b> <i>В некоторых телевизорах уровень выхода наушников можно отрегулировать только через доступ к меню экрана телевизора.</i>
Наушники не подстраиваются на трансмиттер	Нажмите и держите кнопку автонастройки AUTO-TUNING в течение 1 сек, затем наушники начнут автоматический поиск наилучшего приёма.
Помехи от других радио источников	1) Измените частотный канал трансмиттера. Выберите 1 из 3 вариантов для наилучшего приёма. Рекомендуем выбрать канал 1 в качестве первого варианта. Затем отрегулируйте канал настройки наушников, как описано выше. 2) Переместите трансмиттер или наушники в другое место.

## 114 РУССКИЙ

Приёмник очень далеко от трансмиттера	Установите его ближе к трансмиттеру.
Используется другой (не SBC HC8562) трансмиттер	Гарантируйте использование предлагаемого трансмиттера SBC HC8562. Некоторые встроенные в другое оборудование трансмиттеры несовместимы с наушниками SBC HC8565 вследствие использования более современной технологии в системе.
<b>Звук отсутствует (несколько наушников или беспроводные динамики Philips)</b>	Зарядная станция не передаёт звуковой сигнал во время осуществления зарядки. Поэтому другие наушники Philips или беспроводные динамики не могут получать сигналы, даже если они совместимы с зарядной станцией SBC HC8562. Если Вы хотите прослушивать музыку с помощью других беспроводных наушников или динамиков Philips, совместимыми с зарядной станцией SBC HC8562, не забудьте снять наушники SBC HC8565 с зарядной станции.

**Технические характеристики\*****Трансмиттер**

Система:	радио частота (RF)
Модуляция:	частотная модуляция (FM)
Контрольный тон:	19КГц
Носитель частоты: (/00 & /05)	Канал 1: 863.5МГц Канал 2: 864МГц Канал 3: 864.5МГц
Мощность на выходе:	<10мВт
Эффективный диапазон трансмиссии:	до 100 м, во всех направлениях (360°)
Уровень входа:	500 mV
Питание:	12 В / 200 мА пост. центр поз; тип номер: SBC CS030/00 (/05 для Великобритании и Ирландии)

**Наушники**

Частота приёма: (/00 & /05)	863MHz – 865MHz
Отношение сигнал/помехи:	~ 70 dB (1 КГц синусная волна, А-нагр)
Искажение:	≤ 2% THD
Разделение каналов:	≥ 30 дБ
Диапазон звуковой частоты:	20-20,000 Гц
Питание:	2x R03/AAA аккумуляторные батареи (Philips, NiMH, тип номер: SBC HB550S, часть номер 996500015757)
Срок службы батареи:	~ 15 час

\*) Все технические характеристики могут быть изменены без предварительного предупреждения

\*\*) В зависимости от окружающих условий

## Европейские правила

Данным компания Philips Consumer Electronics, B.U. Peripherals & Accessories подтверждает, что данная система беспроводных наушников FM SBC HC8560 соответствует основным требованиям и другим соответствующим положениям директивы 1999/5/EC.

Это изделие было разработано, изготовлено и испытано в соответствии с европейской директивой European R&TTE Directive 1999/5/EC.

Согласно этой директиве это изделие может использоваться в следующих странах:

### SBC HC 8560/00

#### Директива R&TTE Directive 1999/5/EC

B ✓	DK ✓	E ✓	GR ✓	F ✓
IRL ✗	I ✓	L ✓	NL ✓	A ✓
P ✓	SU ✓	S ✓	UK ✗	N ✓
D ✓	CH ✓			

### SBC HC 8560/05

#### Директива R&TTE Directive 1999/5/EC

B ✗	DK ✗	E ✗	GR ✗	F ✗
IRL ✓	I ✗	L ✗	NL ✗	A ✗
P ✗	SU ✗	S ✗	UK ✓	N ✗
D ✗	CH ✗			

Это изделие соответствует требованиям класса 3, как установлено в EN 301 489-1 и EN 301 489-9.

## Sisukord

Ülevaade funktsioonidest .....	116
Ohutusnõuded .....	117
Seadmete ühilduvus .....	117
Juhtmeta kõrvaklappide kasutamine .....	118-120
Häirete kõrvaldamine .....	120-122
Tehnilised andmed .....	122
Euroopa regulatsioonid .....	123

## FM juhtmeta kõrvaklapid

### SBC HC8560

Palju õnne! Olete ostnud ühed kõige kõrgetasemelisemad FM juhtmeta kõrvaklapid.

Antud seadme juures on kasutatud kõige kaasaegsemat FM traadita tehnoloogiat, mis võimaldab täielikku liikumisvabadust lemmikfilmi või -muusika nautimise ajal. Emajaam-laadija abil saab kõrvaklappe hõlpsasti laadida, kui nad parajasti kasutuses ei ole. Seega on teie kõrvaklapid alati täielikult laetud ja muusika kuulamiseks valmis.

FM juhtmeta kõrvaklappide parima funktsioneerimise tagamiseks lugege palun hoolikalt läbi käesolev kasutusjuhend ning hoidke see alles tulevikus tekkida võivate küsimuste tarvis.

## Ülevaade funktsioonidest - Toote joonised toodud siseküljel

### A) Saatja

- 1 Toide sees/väljas indikaator
- 2 Laadimisindikaator
- 3 3.5 mm stereosisend
- 4 Kanalivahetuslülit
- 5 Alalisvoolusisend

### B) Vastuvõtja

- 6 Häälestusklahv
- 7 Helitugevuse regulaator
- 8 Toide sisse/välja lülit
- 9 Toide sees/väljas indikaator /  
akupatarei tühjenemise indikaator
- 10 Heliefektide lülit

## Tähtis teave

Palun lugege tähelepanelikult läbi järgnevad instruksioonid ja hoidke juhend alles vajaduse korral kasutamiseks. Kõik seadme ohutust ja töötamist puudutavad juhised tuleks enne juhtmeta kõrvaklappide kasutamist läbi lugeda.

### Ohutusnõuded

- Vältige tule- ja lühiseohtu: kaitske toodet niiskuse, vihma, liiva või liigse kuumuse eest, mille põhjustab küttekeha või otsene päikesevalgus.
- Raadioseade traadita rakendusteks ei ole kaitsitud teiste raadiosignaalide poolt põhjustatud häirete eest.
- Ärge kasutage alkoholi, piiritust, ammooniumi või abrasiivaineid sisaldavaid puhastusvahendeid, kuna need võivad kahjustada seadme korpusi. Korpusi puhastamiseks kasutage kergelt niisutatud seemishakka.
- Kui kõrvaklappidesse satub vedelikku, eemaldage viivitamatult patareid ja võtke ühendust volitatud müügiesindajaga.
- Ärge kasutage toodet niisketes kohtades või vee lähedal.
- Ärge jätke toodet liigse kuumuse või otsese päikesevalguse kätte.
- Ärge võtke toodet lahti osadeks. Tehniliste häirete korral toimetage see lähimasse Philipsi müügiesindusse.
- Ärge katke toodet kinni.
- Seadme kasutamine võib häirida ebapiisavalt varjestatud või tundlikku elektroonilist seadet. Sellised häired võivad kahjustada mõlemat seadet. Palun kontrollige enne toote kasutamist, kas see mõjutab läheduses asuvaid teisi seadmeid.
- **Kuulamisohutus!** Pidev suure helitugevusega kasutamine võib pöördumatult kahjustada teie kuulmist.

### Seadmete ühilduvus

Tehniliselt on võimalik ühe saatjaga kasutada rohkem kui ühte paari FM juhtmeta kõrvaklappide või Philipsi FM juhtmeta kõlareid, kui need kõik\*:

- töötavad 864 MHz sagedusalas
- töötavad sama modulatsiooniskeemi alusel
- suudavad detekteerida 19kHz signaali

Sobivuse väljaselgitamiseks tutvuge palun seadme tehniliste andmetega.

***Eltoodu on tõlgendatav ainult tehnilisest vaatepunktist ega kujuta endast mingit garantiid või kohustust üksikute SBC HC8562 tootega ühilduvate FM juhtmeta kõrvaklappide /kõlarite müügiloleku suhtes.***

## FM juhtmeta kõrvaklappide kasutamine

### TÄHTIS!

- Kasutage ainult Philipsi SBC CS030/00 (105 Ühendkuningriigis ja lirimaal) 12V/200mA AC/DC adapterit.
- Kasutage ainult Philipsi laetavaid akupatareid NiMH (R03/AAA, tüübinumber: SBC HB550S, tootekood 996500015757).
- Ärge kasutage NiCd patareid või leelisakusid, kuna need võivad kahjustada teie kõrvaklappi.

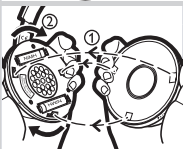
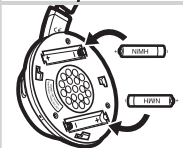
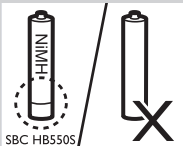
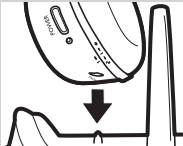

### Akupatareide paigaldamine/vahetus

1 Keerake lahti ja eemaldage klappide **vasak** kõrvapadi.

2 Pange laetavad akupatareid patareipesasse.

Kasutage ainult Philipsi laetavaid akupatareid NiMH (R03/AAA, tüübinumber: SBC HB550S, tootekood 996500015757).

3 Kontrollige, et patareid on paigaldatud õigesti vastavalt pesasse märgitud polaarsusele.

Eemaldage alati akupatareid kõrvaklappidest, kui seade ei ole pikka aega kasutusel.

4 Pange **vasak** kõrvapadi oma kohale tagasi.

### Saatja töökorda seadmine

5 Kontrollige, et adapterile märgitud tootja poolt määratud pingetugevus vastab vooluvõrgu pingele.

6 Ühendage 12 Volt/ 200mA AC/DC adapteri alalisvoolu väljastuspistik saatja tagaküljel asuvasse ALALISVOOLUSISENDISSE.

7 Ühendage 12 Volt/200mA AC/DC adapter vooluvõrku.

Ühendage alati adapter vooluvõrgust lahti, kui saatja ei ole pikka aega kasutusel.

### Kõrvaklappide laadimine

8 Asetage kõrvaklapid emajaam-laadijale ja kontrollige, et saatja laadimisklemmid ja kõrvaklappide laadimiskontakt oleks täpselt kohakuti. LAADIMISINDIKAATOR süttib automaatselt, näidates laadimise toimumist. Samal ajal lülitab seade end automaatselt välja. (s.t. TOIDE SEES/VÄLJAS INDIKAATOR kustub).

Kui laadimine (mis kestab umbes 16 tundi) on lõppenud, kustub automaatselt ka roheline LAADIMISINDIKAATOR.

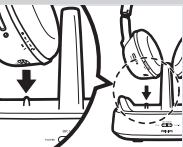

**TÄHTIS!**

- **Emajaam-laadija ei edasta audiosignaali laadimise ajal.**

**HOIATUS!**

- **Enne FM kõrvaklappide esmakordset kasutamist tuleks võimaldada akupatareide esimene täielik laadimine vähemalt 16 tunni jooksul. See pikendab patareide kasutusiga.**
- **Toode vastab kõige kaasaegsematele ohutusnõuetele. Palun laadige akupatareid ainult kaasasolevas emajaamas (SBC HC8562) või täielikult ühilduva akulaadijaga.**

**Audioühendus**

- 9** Ühendage audiojuhtme (3,5 mm stereopistik) üks ots saatja 3,5 mm STEREOSISENDISSE.

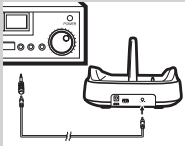

- 10** Ühendage 3,5 mm stereojuhtme teine ots:

- a) Heliallika (nt.TV, HiFi or PC) kõrvaklappide väljundisse.

Reguleerige heliallika helitugevus mõistliku tasemeni; näiteks 25% maksimaalsest tugevusest.

- **Kui teie heliallikal on 6,3mm kõrvaklappide väljund, kasutage kaasasolevat 3,5mm- 6,3mm üleminekupistikut.**

**TÄHTIS!**

- **Teatud tüüpi televiisorite puhul saab kõrvaklappide väljundtugevust reguleerida ainult menüü kaudu teleri ekraanil.**

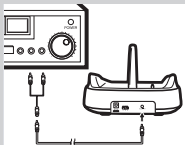

- b) Heliallika väljundisse, mis on ettenähtud võimendi või magnetofoni või muu seadme ühendamiseks, nt REC OUT or LINE OUT (kaasasoleva Y-kaabli abil).

- Kontrollige, kas punane RCA pistik (parem kanal) on ühendatud heliallika parema kanaliga (punane).
- Kontrollige, kas valge RCA pistik (vasak kanal) on ühendatud heliallika vasaku kanaliga (valge).
- **Kui heliallikal on reguleeritav RCA väljundtugevus, reguleerige see kõige kõrgema vastuvõtava ja vähem moonutatud tasemeni.**

- 11** Lülitage heliallikas sisse ja suurendage ettevaatlikult allika helitugevust. Saatjal olev TOIDE SEES/VÄLJAS INDIKAATOR süttib, kui signaalid vastu võetakse.

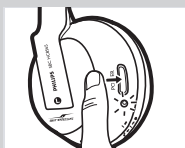

- 12** Vajutage kõrvaklappide TOIDE SISSE/VÄLJA LÜLITIT. TOIDE SEES/VÄLJAS INDIKAATOR süttib automaatselt.

120 EESTI KEEL

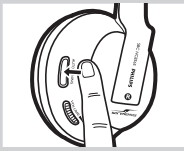

**13** Vajutage ja hoidke umbes 1 sekundi vältel kõrvaklappide HÄÄLESTUSKLAHVI, et leida õige ülekandekanaal. Klapid häälestuvad automaatselt saatjale.

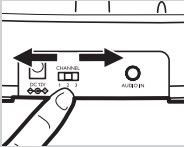

**14** Kui ilmneb segamine lähedal asuvate saatjate poolt, reguleerige saatja ülekandekanaalit, siis toimige vastavalt punktile 13, et häälestada kõrvaklapid saatja järgi.



**15** Reguleerige kõrvaklappide helitugevus soovitud tasemele.

**TÄHTIS!**

• **Vältige helitugevuse reguleerimist heliallikal, kuna see võib mõjutada helikvaliteeti liiga madalatel sisendvõimsustel.**

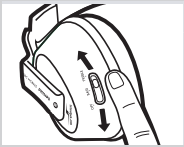

**16** Heliefektide nautimiseks reguleerige HELIEFEKTIDE lülitit parema klapi küljes. On antud kolm valikut: 1) heliefekt puudub, 2) bass (madalad sagedused), 3) treble (kõrged sagedused). Seadistage helikvaliteedi parameetrid vastavalt oma isiklikele eelistustele.

**Häirete kõrvaldamine**

Kui seadme töös esineb häireid, võib esmalt abi olla alljärgnevatest soovitustest. Kui toodud näpunäidete põhjal ei ole võimalik häireid kõrvaldada, võtke ühendust klienditoega (vaata 'Kas vajate abi?') või pöörduge müügisisesindusse. Ärge kunagi proovige seadet ise avada, kuna see tühistab tootele antud garantii. *Kõigepealt kontrollige, kas kõik juhtmed on ühendatud õigesti.*

Probleem	Võimalik põhjus	Lahendus
<b>Kõrvaklapid ei lae</b>	Akupatarei paigaldamata	Vaata punktid 1 kuni 4 "Akupatareide paigaldamine/vahetus"
	Akupatarei valesti paigaldatud	Paigaldage patareid uuesti vastavalt märgitud polaarsusele.
	Puudub toide	Kontrollige, kas emajaam on adapteri kaudu ühendatud kohaliku vooluvõrku ja toimige nagu toodud punktides 5 kuni 7.
	Emajaama laadimisklemmid ei ole kontaktis kõrvaklappidega	Lukustage kõrvaklapid kohale ja kontrollige, kas LAADIMISINDIKAATOR süttis.
	Kõrvaklapid laadimisalusele valesti asetatud	Asetage kõrvaklapid uuesti õiget pidi.
<b>Puudub heli/ moonutatud heli</b>	Kõrvaklappides puudub toide	Vajutage TOIDE SISSE/VÄLJA LÜLITIT. TOIDE SEES/VÄLJAS INDIKAATOR süttib automaatselt ja näitab, et kõrvaklapid on sisse lülitatud.



Akupatarei paigaldamata	Vaata punktid 1 kuni 4 "Akupatareide paigaldamine/vahetus"
Akupatarei valesti paigaldatud	Paigaldage patareid uuesti vastavalt märgitud polaarsusele.
Saatjas puudub toide	Kontrollige, et emajaam on adapteri kaudu ühendatud kohalikku vooluvõrku ja toimige nagu toodud punktides 5 kuni 7.
Akupatarei tühjeneb	Vaata punktid 5 kuni 7 seadme laadimiseks.
Heliallikas ühendamata	Kontrollige, kas heliallika audioväljund on ühendatud saatja 3,5 mm STEREOISENDIGA. Vaata punktid 9 kuni 12.
Heliallikas välja lülitatud	Lülitage heliallikas sisse.
Helitugevus liiga madal	Reguleerige heliallika või kõrvklappide helitugevust. <b>Kuulamisohutus:</b> Pidev suure helitugevusega kasutamine võib pöördumatult kahjustada teie kuulmist.
Heli väljundtugevus madal	Reguleeritava väljundtugevusega heliallika puhul reguleerige väljundtugevus kõrgema ja mittemoonutatud tasemeni. <b>TÄHTIS:</b> Teatud tüüpi televiisorite puhul saab kõrvklappide väljundtugevust reguleerida ainult menüü kaudu teleri ekraanil.
Kõrvklapid ei ole häälestatud saatjale	Vajutage ja hoidke umbes 1 sekundi vältel HÄÄLESTUSKLAHVI ja seade otsib automaatselt välja parima võimaliku sageduse
Häired teiste raadioseadmete poolt	1) Muutke saatja sageduskanalit. Parima sageduse jaoks valige üks kolmest variandist. Soovitame teil valida esimese variandina kanal 1. Edasi reguleerige kõrvklappide häälestuskanalit nagu eelpool kirjeldatud. 2) Viige saatja või kõrvklapid mujale
Vastuvõtja saatjast liiga kaugel	Liikuge saatjale lähemale.
Kasutatakse muud saatjat kui SBC HC8562	Kasutage kaasasolevat SBC HC8562 saatjat. Mõned juba teistesse seadmetesse sisseehitatud saatjad ei pruugi ühilduda SBC HC8565 kõrvklappidega edasiarendatud tehniliste lahenduste tõttu.

## 122 EESTI KEEL

**Puudub heli (kui on mitmed kõrvaklapid või Philipsi juhtmeta kõlar)**

Emajaam-laadija ei edasta audiosignaali laadimise ajal. Seepärast ei saa teised Philipsi kõrvaklapid või juhtmeta kõlar signaale, isegi kui nad tehniliselt ühilduvad SBC HC8562 emajaamaga.

Kui te soovite nautida muusikat teiste Philipsi juhtmeta kõrvaklappide või kõlarite kaudu, mis ühilduvad SBC HC8562 emajaamaga, eemaldage esmalt SBC HC8565 kõrvaklapid emajaamalt.

**Tehniline spetsifikatsioon\*****Saatja**

Süsteem:	Raadiosagedus (RF)
Modulatsioon:	Sagedusmodulatsioon (FM)
Pilootsignaal:	19kHz
Kandesagedus: (/00 & /05)	Kanal 1: 863.5MHz Kanal 2: 864MHz Kanal 3: 864.5MHz
Kiirgusvõimsus:	<10mW
Efektiivne ülekandeulatus:	Kuni 100m***, ringsuunaline (360°)
Sisendpinge:	500 mV
Toide:	12 Volts/ 200mA DC, tsender positiivne; tüübi number: SBC CS030/00 (/05 UK, lirimaa jaoks)

**Kõrvaklapid**

Vastuvõtusagedus: (/00 & /05)	863MHz – 865MHz
S/N suhe:	~ 70 dB (1kHz siinuslaine, A-kaaluline)
Moonutus:	≤ 2% THD
Kanalivahe:	≥ 30 dB
Helisagedus:	20-20,000 Hz
Toide:	2 x R03/AAA laetavad patareid (Philips, NiMH, tüübi number: SBC HB550S, osa number 996500015757)
Patarei tööiga:	~ 15 hours

\*) Kõiki spetsifikatsioone võib muuta ilma eelnevalt ette teatamata

\*\*) Sõltuvalt keskkonningimustest

## Euroopa regulatsioonid

Käesolevaga kinnitab Philips Consumer Electronics, B.U. Peripherals & Accessories, et antud FM juhtmeta kõrvaklappide süsteem SBC HC8560 vastab direktiivi 1999/5/EÜ olulistele nõuetele ja muudele asjakohastele sätetele.

Antud toode on välja töötatud, katsetatud ja valmistatud kooskõlas Euroopa R&TTE (raadio- ja telekommunikatsioonivõrgu lõppseadmed) direktiiviga 1999/5/EÜ.

Nimetatud direktiivi kohaselt võib antud toodet kasutada järgmistes riikides:

### SBC HC 8560/00

#### R&TTE Direktiiv 1999/5/EC

B ✓	DK ✓	E ✓	GR ✓	F ✓
IRL ✗	I ✓	L ✓	NL ✓	A ✓
P ✓	SU ✓	S ✓	UK ✗	N ✓
D ✓	CH ✓			

### SBC HC 8560/05

#### R&TTE Direktiiv 1999/5/EC

B ✗	DK ✗	E ✗	GR ✗	F ✗
IRL ✓	I ✗	L ✗	NL ✗	A ✗
P ✗	SU ✗	S ✗	UK ✓	N ✗
D ✗	CH ✗			

Antud toode vastab standardites EN 301 489-1 ja EN 301 489-9 toodud kolmanda klassi nõuetele.

## Saturs

Funkcionālais apraksts .....	124
Norādījumi drošai lietošanai .....	125
Sistēmas saderība .....	125
FM bezvadu austiņu sistēmas lietošana .....	126-128
Kļūmju novēršana .....	128-130
Tehniskie parametri .....	130
Atbilstība Eiropas tehniskajiem noteikumiem .....	131

## FM bezvadu austiņu sistēma

### SBC HC8560

Apsveicam! Tagad Jūsu īpašumā ir viena no vislabākajām un visasprātīgāk izgatavotajām FM bezvadu austiņu sistēmām.

Šajā sistēmā ir pielietoti jaunākie sasniegumi FM bezvadu sakaru jomā, kas spēj lietotājam nodrošināt pilnīgu pārvietošanās brīvību, vienlaikus ļaujot baudīt iemīļoto mūziku vai klausīties kinofilmas skaņas pavadījumu. Uzlādējošā bāzes stacija spēj ātri un efektīvi uzlādēt bezvadu austiņu akumulatorus laikā, kad tās netiek lietotas. Tādējādi sistēmai tiek nodrošināta augsta gatavības pakāpe, ļaujot bez traucējumiem lietot bezvadu austiņas ik reizi, kad vien Jūs vēlēsities tajās dzirdēt skaņas pavadījumu savai iemīļotajai kinofilmai.

Lai FM bezvadu austiņu sistēmai nodrošinātu augstu lietošanas efektivitāti, uzmanīgi izlasiet šo lietošanas pamācību un saglabājiet to arī turpmākai izmantošanai.

## Funkcionālais apraksts - Izstrādājuma attēli ir sniegti atlokāmās lapas iekšpusē

### A) Raidītājs

- 1 Ieslēgšanas indikators
- 2 Uzlādes indikators
- 3 3.5 mm audiosignāla stereo ieejas ligzda
- 4 Kanālu pārslēdzējs
- 5 Barojošā līdzsprieguma ieejas ligzda

### B) Uztvērējs

- 6 Automātiskās noskaņošanās ieslēdzējs
- 7 Skaļuma regulators
- 8 Ieslēdzēja taustiņš
- 9 Ieslēgšanas indikators / akumulatora izlādes indikators
- 10 Skaņējuma korekcijas pārslēdzējs

## Svarīga informācija

Uzmanīgi izlasiet lietošanas pamācību un saglabājiet šo brošūru arī turpmāki izmantošanai. Pirms FM bezvadu austiņu sistēmas lietošanas izlasiet un iegaumējiet visas ar to saistītās drošības un lietošanas instrukcijas.

### Norādījumi drošai lietošanai

- Novērsiet iespējamo aizdegšanos vai elektrotriecienu! Neturiet šo izstrādājumu mitrumā, lietū, smiltīs vai lielā karstumā, ko rada darbojošās elektroierīces vai tiešs saules starojums.
- Bezvadu audio aparatūra nav aizsargāta no traucējumiem, ko rada citas raidošās radioiekārtas.
- Nelietojiet tīrīšanas līdzekļus, kas satur alkoholu, spirtu, amonjaku vai abrazīvas daļiņas, jo tie var sabojāt izstrādājuma korpusu. Izmantojiet korpusa tīrīšanai neredzami samitrinātu zamšādas vai mīksta auduma gabaliņu.
- Ja austiņu sistēmā iekļūst ūdens, nekavējoties izņemiet no tās akumulatorus un griezieties pēc konsultācijas pilnvarotā tirdzniecības vietā.
- Nelietojiet šo izstrādājumu mitrās vietās vai ūdens tuvumā.
- Neturiet šo izstrādājumu lielā karstumā vai tiešā saules starojumā.
- Nemēģiniet izjaukt šo izstrādājumu. Ja rodas tehniskas grūtības, nogādājiet to tuvākajā firmas Philips tirdzniecības vietā.
- Nenosedziet šo izstrādājumu.
- Lietojot šo izstrādājumu, tas var nelabvēlīgi iespaidot nepietiekoši aizsargātu vai jūtīgu elektronisko aparatūru. Izstrādājuma radītie traucējumi var pat sabojāt šo aparatūru. Tāpēc pirms izstrādājuma lietošanas pārliedzinieties, ka tas neatstāj nelabvēlīgu iespaidu uz tuvumā esošo aparatūru.
- **Sargājiet dzirdi!** Ilgstoša mūzikas klausīšanās ar lielu skaļumu var izsaukt paliekošus dzirdes traucējumus.

### Sistēmas saderība

Tehniski ir iespējams no viena raidītāja darbināt vairākas FM bezvadu austiņas vai Philips FM bezvadu skaļruņus, ja visas šīs ierīces\*:

- darbojas 864 MHz frekvenču diapazonā,
- izmanto viena un tā paša tipa modulāciju,
- spēj izdalīt 19kHz pilottoni.

Nepieciešamā informācija, uz kuras pamata var izdarīt slēdzienu par sistēmas saderību, ir sniegta attiecīgo ierīču tehnisko parametru tabulās.

**Šeit teiktais satur vienīgi tehnisku informāciju un nekādā veidā nav traktējams kā garantija vai saistības attiecībā uz FM bezvadu austiņu/skaļruņu komerciālo pieejamību, kas būtu saderīgi ar izstrādājumu SBC HC8562.**

## FM bezvadu austiņu sistēmas lietošana

### SVARĪGI!

- Lietojiet tikai firmas Philips 12V/200mA maiņstrāvas/līdzstrāvas pārveidotāju SBC CS030/00 (105 Apvienotajai Karalistei un Īrijai).
- Lietojiet tikai firmas Philips NiMH hermētiskos akumulatorus (R03/AAA, tips: SBC HB550S, daļas numurs 996500015757).
- Nelietojiet NiCd vai sārma akumulatorus, jo tas var sabojāt FM bezvadu austiņu sistēmu.

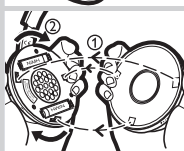
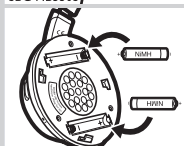
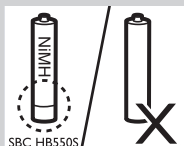

### Akumulatoru ievietošana vai nomaīņa

- 1 Pagrieziet un noņemiet kreisās austiņas blīvspilvenu.
- 2 Ievietojiet akumulatorus tiem paredzētajos austiņas nodalījumos.  
Lietojiet tikai firmas Philips NiMH hermētiskos akumulatorus (R03/AAA, tips: SBC HB550S, daļas numurs 996500015757)

- 3 Pārliecinieties, ka akumulatori ir pareizi ievietoti un to pievienošanas polaritāte atbilst apzīmējumiem akumulatoru nodalījumos.  
Ja austiņu sistēma ilgāku laiku netiek lietota, neaizmirstiet izņemt akumulatorus no austiņas nodalījumiem.

- 4 Nostipriniet kreisās austiņas blīvspilvenu tam paredzētajā vietā.

### Raidītāja sagatavošana lietošanai

- 5 Pārliecinieties, ka spriegums, kas norādīts maiņstrāvas/līdzstrāvas pārveidotāja marķējuma plāksnītē, atbilst maiņsprieguma vērtībai barojošajā elektrotīklā.
- 6 Pievienojiet 12 V/200 mA maiņstrāvas/līdzstrāvas pārveidotāja izejas (līdzstrāvas) savienotāju barojošā līdzsprieguma ieejas līgzdai raidītāja aizmugurē.
- 7 Pievienojiet 12 V/200 mA maiņstrāvas/līdzstrāvas pārveidotāju barojošā elektrotīkla kontaktlīgzdai.  
Ja raidītājs ilgāku laiku netiek lietots, neaizmirstiet atvienot to no barojošā elektrotīkla kontaktlīgzdas.

### Austiņu akumulatoru uzlāde

- 8 Novietojiet austiņas uz uzlādējošās bāzes stacijas, nodrošinot, lai raidītāja uzlādes kontaktzīļņi novietotos uz austiņu kontaktplāksnēm.  
Līdz ar to automātiski iedegas UZLĀDES indikators, liecinot, ka notiek akumulatoru uzlāde. Vienlaikus austiņas automātiski izslēdzas (t.i., izdziest IESLĒGŠANAS indikators).  
Kad akumulatoru uzlāde ir beigusies (tas aizņem aptuveni 16 stundas), automātiski izdziest arī zaļais UZLĀDES indikators.

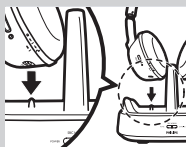

**SVARĪGI!**

- **Uzlādējošā bāzes stacija nepārraida audiosignālus laikā, kad notiek akumulatoru uzlāde.**

**UZMANĪBU!**

- **Pirms FM austiņu lietošanas pirmo reizi veiciet pilnu akumulatoru uzlādi, kam jāilgst vismaz 16 stundas. Tas ļaus palielināt akumulatoru darbības ilgumu.**
- **Šis izstrādājums atbilst pastāvošajiem drošības noteikumiem. Uzlādējiet akumulatorus tikai ar šim nolūkam paredzēto uzlādējošo bāzes staciju (SBC HC8562) vai ar uzlādes ierīci, kas ir pilnīgi saderīga ar minēto bāzes staciju.**

**Audiosignāla pievadīšana**

- 9** Pievienojiet vienu audio kabeļa galu (3.5 mm stereo kontaktspraudnis) raidītāja 3.5 mm STEREO IEEJAS ligzdai.

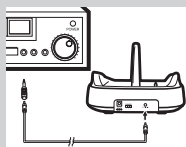

- 10** Pievienojiet otru 3.5 mm audio stereokabeļa galu:

- a) Audiosignāla avota, piemēram, televizora, HiFi audio kompleksa vai personāldatora austiņu izejai.

Ieregulējiet audiosignāla avota skaļumu **noteiktā**, saprātīgi augstā līmenī, piemēram, 25% no maksimālā līmeņa.

- **Gadījumā, ja audiosignāla avots ir apgādāts ar 6.3 mm austiņu ligzdu, izmantojiet kopā ar izstrādājumu piegādāto stereo kontaktspraudņu pārejas posmu no 3.5 mm uz 6.3 mm.**

**SVARĪGI!**

- **Dažiem televizoriem signāla līmeni austiņu izejā var regulēt vienīgi ar ekrāna izvēlnes iestādījumu.**

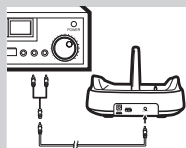

- b) Audiosignāla avota lineārajai izejai, piemēram, IERAKSTA izeja vai LINEĀRĀ IZEJA (lietojot kopā ar izstrādājumu piegādāto sazaroto kabeli).

- Sekojiet, lai sarkanais RCA tipa kontaktspraudnis (labējais kanāls) tiktu pievienots audiosignāla avota labējā kanāla izejai (sarkanā krāsā).
- Sekojiet, lai baltais RCA tipa kontaktspraudnis (kreisais kanāls) tiktu pievienots audiosignāla avota kreisā kanāla izejai (baltā krāsā).
- **Gadījumā, ja audiosignāla avota RCA izejas signāla līmenis ir regulējams, iestādiet lielāko signāla vērtību, pie kuras tas vēl netiek kropļots.**

- 11** Ieslēdziet audiosignāla avotu un uzmanīgi palieliniet tā izejas signāla līmeni. Saņemot ieejas audiosignālu, iedegas raidītāja IESLĒGŠANAS indikators.

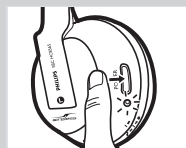

- 12** Nospiediet austiņu IESLĒDZĒJA taustiņu.

Līdz ar to automātiski iedegas IESLĒGŠANAS indikators.

128 LATVIEŠU VALODA

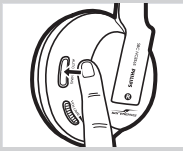

**13** Lai nodrošinātu precīzu noskaņošanu uz pārraides kanālu, nospiediet un aptuveni 1 sekundi turiet nospiestu austiņu **AUTOMĀTISKĀS NOSKAŅOŠANAS** taustiņu.

Austiņas automātiski noskaņojas uz raidītāja signālu.

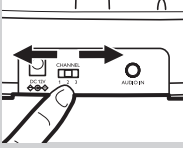

**14** Gadījumā, ja ir dzirdami traucējumi, ko rada citi tuvumā esoši raidītāji, pārslēdziet raidītāja pārraides kanālu un atkārtojiet punktā 13 aprakstītās darbības, lai noskaņotu austiņas uz raidītāja signālu.



**15** Ieregulējiet vēlamo atskaņošanas skaļumu austiņās.

**SVARĪGI!**

- **Nemēģiniet regulēt atskaņošanas skaļumu, mainot audiosignāla līmeni avota izejā, jo signāla līmeņa samazināšanās var nevēlami ietekmēt atskaņošanas kvalitāti.**

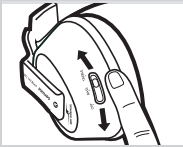

**16** Lai izmantotu skanējuma korekcijas funkciju, pārvietojiet **SKANĒJUMA KOREKCIJAS** pārslēdzēju, kas atrodas uz labējās austiņas. Pārslēdzējam ir trīs stāvokļi: 1) Skanējuma korekcija izslēgta, 2) Zemie toņi, 3) Augstie toņi. Izvēlieties skanējuma tipu, kas vislabāk atbilst jūsu gaumei.

**Kļūmju novēršana**

Ja izstrādājuma darbībā gadās kļūme, vispirms rīkojieties, kā aprakstīts turpmākajā izklāstā. Ja tas nedod gaidītos rezultātus, piezvaniet pa konsultāciju tālruni (skatīt sadaļu 'Vai vajadzīga palīdzība?') vai arī konsultējieties tuvākajā tirdzniecības vietā. Nemēģiniet atvērt izstrādājumu pats, jo šādā gadījumā garantijas saistības zaudē spēku. *Vispirms pārbaudiet visus kabeļus un pārliecinieties, ka tie ir pareizi pievienoti.*

**Kļūme**  
**Austiņu**  
**akumulatoru**  
**uzlāde nenotiek**

**Iespējamais cēlonis**

- Akumulatori nav ievietoti
- Akumulatoru pievienošanas polaritāte ir nepareiza
- Raidītājam nepienāk elektrobarošana
- Bāzes stacijas uzlādes kontaktciļņi nepieskaras austiņu metāla kontaktplāksnēm
- Novietojot austiņas uz uzlādējošās bāzes stacijas, tās ir nepareizi orientētas

**Risinājums**

- Rīkojieties, kā norādīts sadaļas 'Akumulatoru ievietošana vai nomainīšana' punktos 1 līdz 4.
- Izmainiet akumulatoru stāvokli atbilstoši polaritātes apzīmējumiem akumulatoru nodalījumos.
- Pārliecinieties, ka uzlādējošā bāzes stacija caur maiņstrāvas/līdzstrāvas pārveidotāju ir pievienota barojošajam elektrotīklam, un rīkojieties, kā norādīts punktos 5 līdz 7.
- Novietojiet austiņas vajadzīgajā vietā un pārliecinieties, ka deg **UZLĀDES** indikators.
- Novietojiet austiņas tā, lai tās būtu pareizi orientētas.



**Austiņās nav skaņas vai arī tā ir kropļota**

Austiņas ir izslēgtas	Nospiediet austiņu IESLĒDZĒJA taustiņu. <i>Līdz ar to automātiski iedegas IESLĒGŠANAS indikators, norādot, ka austiņas ir izslēgtas.</i>
Akumulatori nav ievietoti	Rīkojieties, kā norādīts sadaļas 'Akumulatoru ievietošana vai nomaīņa' punktos 1 līdz 4.
Akumulatoru pievienošanas polaritāte ir nepareiza	Izmainiet akumulatoru stāvokli atbilstoši polaritātes apzīmējumiem akumulatoru nodalījumos.
Raidītājam nepienāk elektrobarošana	Pārliedzinieties, ka uzlādējošā bāzes stacija caur maiņstrāvas/līdzstrāvas pārveidotāju ir pievienota barojošajam elektrotīklam, un rīkojieties, kā norādīts punktos 5 līdz 7.
Akumulatori ir nepietiekoši uzlādēti	Uzlādējiet akumulatorus, kā norādīts punktos 5 līdz 7.
Nav pievienots audiosignāla avots	Pārliedzinieties, ka audiosignāla avota izeja ir pievienota raidītāja 3.5 mm STEREO IEEJAS ligzdai. <i>Rīkojieties, kā norādīts punktus 9 līdz 12.</i>
Audiosignāla avots ir izslēgts	Ieslēdziet audiosignāla avotu.
Atskaņojuma skaļums ir pārāk zems	Ieregulējiet vēlamo audiosignāla avota izejas signāla līmeni vai atskaņošanas skaļumu austiņās. <b>Sargājiet dzirdi:</b> <i>Ilgstoša mūzikas klausīšanās ar lielu skaļumu var izsaukt paliekošus dzirdes traucējumus.</i>
Audiosignāla izejas līmenis ir pārāk zems	Gadījumā, ja audiosignāla avota izejas signāla līmenis ir regulējams, iestādiet lielāko signāla vērtību, pie kuras tas vēl netiek kropļots. <b>SVARĪGI:</b> <i>Dažiem televizoriem signāla līmeni austiņu izejā var regulēt vienīgi ar ekrāna izvēlnes iestādījumu.</i>
Austiņas nav noskaņotas uz raidītāja pārraides kanālu	Nospiediet un aptuveni 1 sekundi turiet nospiestu austiņu AUTOMĀTISKĀS NOSKAŅOŠANAS taustiņu. Šajā laikā austiņas automātiski noskaņojas uz raidītāja signālu, nodrošinot optimālu uztveršanu.
Ir dzirdami citu raidītāju radītie traucējumi	1) Nomainiet raidītāja pārraides kanālu. Lai uzlabotu uztveršanu, izvēlieties vienu no trim iespējamajiem kanāliem. Sākumā ieteicams izvēlēties kanālu 1. Tālāk noskaņojiet austiņas uz raidītāja signālu, kā aprakstīts iepriekš. 2) Izmainiet raidītāja vai austiņu atrašanās vietu.

## 130 LATVIEŠU VALODA

Uztvērējs atrodas pārāk tālu no raidītāja	Pārvietojieties tuvāk raidītājam, šādi uzlabojot uztveršanas apstākļus.
Raidītāja SBC HC8562 vietā tiek izmantots cita tipa raidītājs	Izmantojiet raidītāju SBC HC8562, kas ietilpst izstrādājuma komplektā. Daži raidītāji, kas darbojas citas aparatūras sastāvā, var nebūt saderīgi ar austiņām SBC HC8565, jo tajās tiek izmantotas jaunākās uztveršanas un signālu apstrādes metodes.
<b>Nav dzirdama skaņa (izmantojot papildus bezvadu austiņas vai Philips bezvadu skaļruni)</b>	Ja uzlādējošā bāzes stacija nepārraida audiosignālus laikā, kad notiek akumulatoru uzlāde. Šādā gadījumā papildus bezvadu austiņas vai Philips bezvadu skaļrunis nevar uztvert signālu arī tādā gadījumā, ja ir nodrošināta to saderība ar bāzes staciju SBC HC8562.

**Tehniskie parametri\***

<b>Raidītājs</b>	Sistēma:	Augstfrekvences (RF)	
	Modulācija:	Frekvences modulācija (FM)	
	Pilottonis:	19kHz	
	Nesējfrekvence: (/00 & /05)	Kanālam 1: 863.5MHz Kanālam 2: 864MHz Kanālam 3: 864.5MHz	
	Izstarotā izejas jauda:	<10mW	
	Efektīvais darbības tūlums:	Līdz 100m <sup>**</sup> , visos virzienos (360°)	
	Ieejas signāla līmenis:	500 mV	
	Elektrobarošana:	līdzsprieguma avots 12 V/200 mA, ar pozitīvu centrālo izvadu; tips: SBC CS030/00 (/05 Apvienotajai Karalistei un Īrijai)	
	<b>Austiņas</b>	Uztveršanas frekvence: (/00 & /05)	863MHz – 865MHz
		Signāla/trokšņa attiecība:	~ 70 dB (1 kHz sinusoidālam signālam, pēc raksturliķnes A izsvērtā vērtība)
Kropļojumi:		≤ 2% THD	
Starpkanālu vājinājums:		≥ 30 dB	
Skaņas frekvenču diapazons:		20-20,000 Hz	
Elektrobarošana:		2 x R03/AAA akumulatori (Philips, NiMH, tips: SBC HB550S, daļas numurs 996500015757)	
Elektrobarošanas komplekta nepārtrauktas darbības ilgums:		~ 15 stundas	

\*) Jebkurš no parametriem var tikt izmainīts bez iepriekšēja brīdinājuma

\*\*) Atkarībā no ārējiem apstākļiem

## Atbilstība Eiropas tehniskajiem noteikumiem

Ar šo firma Philips Consumer Electronics, B.U. Peripherals & Accessories apliecina, ka šī FM bezvadu austiņu sistēma SBC HC8560 atbilst direktīvas 1999/5/EC galvenajām prasībām un citām svarīgākajām nostādņēm.

Šis izstrādājums ir projektēts, pārbaudīts un izgatavots atbilstoši Eiropas R&TTE direktīvai 1999/5/EC.

Saskaņā ar šo direktīvu izstrādājumu atļauts lietot šādās valstīs:

### SBC HC 8560/00

#### R&TTE direktīva 1999/5/EC

B ✓	DK ✓	E ✓	GR ✓	F ✓
IRL ✗	I ✓	L ✓	NL ✓	A ✓
P ✓	SU ✓	S ✓	UK ✗	N ✓
D ✓	CH ✓			

### SBC HC 8560/05

#### R&TTE direktīva 1999/5/EC

B ✗	DK ✗	E ✗	GR ✗	F ✗
IRL ✓	I ✗	L ✗	NL ✗	A ✗
P ✗	SU ✗	S ✗	UK ✓	N ✗
D ✗	CH ✗			

Šis izstrādājums atbilst 3. klases prasībām, kas noteiktas atbilstoši standartiem EN 301 489-1 un EN 301 489-9.

## Turinio rodyklė

Funkcijų apžvalga .....	132
Saugos nuorodos .....	133
Sistemos suderinamumas .....	133
FM belaidės ausinių sistemos naudojimas .....	134-136
Trikčių šalinimas .....	136-138
Techninės charakteristikos .....	138
Europos Sąjungos reglamentų atitikties deklaracija .....	139

## FM belaidė ausinių sistema

### SBC HC8560

Sveikiname! Jūs įsigijote vieną moderniausių FM belaidžių ausinių sistemų.

Šioje sistemoje yra įdiegta naujausia FM belaidė technologija, suteikianti jums visišką judėjimo laisvę tuomet, kai žiūrite savo mėgstamus filmus ar klausotės muzikos. Įkraunamojo stovo dėka jūsų ausinių baterijos gali būti įkraunamos tuomet, kai jų nenaudojate. Todėl jūsų ausinės visuomet yra iki galo įkrautos ir paruoštos naudoti, kada besumanytumėte pasimėgauti kino filmu.

Rūpestingai perskaitykite šią instrukciją ir išsaugokite ją ateičiai, kad galėtumėte efektyviai naudotis jūsų FM belaide ausinių sistema.

## Funkcijų apžvalga - Gaminio paveikslėliai atverčiamame lape

### A) Siųstuvai

- 1 Maitinimo įjungimo-išjungimo indikatorius
- 2 Įkrovimo režimo indikatorius
- 3 3.5 mm stereo įėjimo jungties lizdas
- 4 Kanalų perjungiklis
- 5 Pastoviosios srovės maitinimo laido lizdas

### B) Imtuvai

- 6 Automatinio suderinimo jungiklis "Auto tuning"
- 7 Garso stiprumo reguliatorius "Volume"
- 8 Įjungimo-išjungimo jungiklis "Power"
- 9 Maitinimo įjungimo-išjungimo indikatorius/  
išsikrovusios baterijos indikatorius
- 10 Garso efektų pasirinkimo jungiklis

## Svarbi informacija

Atidžiai perskaitykite toliau pateiktas nuorodas ir išsaugokite šią instrukcijos knygelę ateičiai. Prieš naudojantis FM belaide ausinių sistema būtina perskaityti saugos nuorodas ir naudojimo instrukciją.

### Saugos nuorodos

- Užkirskite kelią gaisro ar elektros smūgio pavojui: saugokite prietaisą nuo drėgmės, lietaus, smėlio ar pernelyg didelio karščio (pvz., dėl šildymo prietaisų ar tiesioginių saulės spindulių) poveikio.
- Radijo įranga, skirta belaidei garso aparatūrai, nėra apsaugota nuo trikdžių, keliamų kitų radijo signalų siųstuvų
- Nenaudokite valymo priemonių, kurių sudėtyje yra alkoholio, spirito, amoniako ar abrazyvių dalelių, nes jie gali pažeisti prietaiso korpusą. Korpusui valyti naudokite šiek tiek sudrėkintą minkštą šluostę.
- Jei į ausinių sistemą išsilietų skystis, nedelsdami išimkite baterijas ir pasikonsultuokite su įgaliotu prekybos atstovu.
- Nenaudokite šio gaminio drėgnoje aplinkoje arba arti vandens.
- Neleiskite šio gaminio veikti pernelyg dideliame karščiui ar tiesioginiams saulės spinduliams.
- Neardykite šio gaminio. Jei atsirastų techninių trikčių, pristatykite šį gaminį Philips prekybos atstovui, iš kurio jį pirkote.
- Neuždenkite šio gaminio
- Naudojant šį gaminį gali būti veikiami netinkamai apsaugoti arba jautrūs elektroniniai prietaisai. Dėl šių trikdžių bet kuris iš minėtų prietaisų gali sugesti. Prieš naudodami šį gaminį patikrinkite, ar tai neturės įtakos netoliese esantiems prietaisams.
- **Klausos apsauga!** Ilgalaikis šio gaminio naudojimas nustačius didelį garso stiprumą gali neatstatomai sužaloti jūsų klausą.

### Sistemos suderinamumas

Techniniu požiūriu su tuo pačiu siųstuvu yra įmanoma naudoti ir keletą papildomų FM belaidžių ausinių ar Philips FM belaidžių garsiakalbių, jei jie visi\*:

- veikia 864 MHz dažnių juostoje
- veikia pagal tą pačią moduliacijos schemą
- gali aptikti 19kHz kontrolinį signalą

Pasižiūrėkite, ar šių prietaisų elektrinių charakteristikų aprašymuose yra suderinamumo patvirtinimas.

**Šis pareiškimas turėtų būti suprantamas tik technine prasme, juo mes nesuteikiame jokių garantijų bei neprisiimame jokių įsipareigojimų dėl galimybės įsigyti atskiras FM belaides ausines ar garsiakalbius, suderinamus su SBC HC8562.**

## FM belaidžių ausinių sistemos naudojimas

### SVARBU!

- Naudokite tik Philips SBC CS030/00 (105 D. Britanijai, Airijai) 12V/200mA kintamosios/pastoviosios srovės adapterį.
- UNaudokite tik Philips įkraunamas NiMH baterijas sutrumpintu korpusu NiMH (R03/AAA, modelio numeris: SBC HB550S, detalės numeris 996500015757).
- Nenaudokite NiCd baterijų ar šarminių baterijų, nes jos gali sugadinti jūsų FM belaides ausines.



### Baterijų įdėjimas ir pakeitimas

1 Atsukite ir nuimkite **kairiąją** ausinių pagalvėlę.

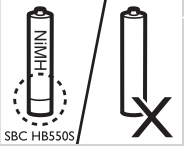

2 Į baterijų lizdą įstatykite įkraunamas baterijas.

Naudokite tik įkraunamas Philips NiMH baterijas sutrumpintu korpusu (R03/AAA, modelio numeris: SBC HB550S, detalės numeris 996500015757)

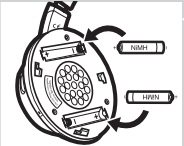

3 Įsitinkinkite, kad baterijos yra įstatytos teisingai, atsižvelgiant į ant baterijų skyrelio pažymėtus poliškumo simbolius.

Jei nenaudojate sistemos ilgesnį laiką, būtinai išimkite iš ausinių baterijas.

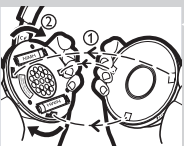

4 Vėl sumontuokite **kairiąją** ausinių pagalvėlę.

### Siųstuvo paruošimas

5 Įsitinkinkite, kad adapterio darbinė įtampa, nurodyta ant firminės gaminio lentelės, atitinka elektros tinklo įtampą.

6 Įstatykite 12 V/ 200mA kintamosios/pastoviosios srovės adapterio pastovios srovės maitinimo laido kištuką į kitoje siųstuvo pusėje esantį pastoviosios srovės maitinimo laido lizdą, pažymėtą "DC 12V".

7 Įjunkite 12 V/ 200mA kintamosios/pastoviosios srovės adapterį į elektros tinklo lizdą.

Visuomet ištraukite adapterio laido kištuką iš elektros tinklo lizdo, kai siųstuvas nenaudojamas ilgesnį laiką.

### Ausinių baterijų įkrovimas

8 Uždėkite ausines ant įkraunamojo stovo ir įsitinkinkite, kad kroviklio kontaktinių kištukų ir ausinių įkrovimo kontaktų padėtis sutampa.

Automatiškai įsižiėbs įkrovimo indikatorius "CHARGING" lemputė, signalizuodama apie tai, jog vyksta įkrovimo procesas. Tuo pat metu ausinės automatiškai išsijungs ( indikatorius "POWER" lemputė užgesa).

Kuomet baterijos bus įkrautos (įkrovimas užtrunka maždaug 16 valandų), žalia indikatorius "CHARGING" lemputė taip pat automatiškai užges.



**SVARBU!**

- *Įkraunamasis stovas-siūstuvus neperduoda garso signalų, kuomet vyksta baterijų įkrovimas.*

**DĖMESIO!**

- *Prieš naudojant FM ausines pirmą kartą būtina iki galo įkrauti baterijas, laikant ausines įkraunamajame stove ne mažiau kaip 16 val. Tai garantuos ilgesnį baterijų tarnavimo laiką.*
- *Baterijas prašome įkrauti tik kartu tiekiamame įkraunamajame stove (SBC HC8562) ar su jomis visiškai suderinamame kroviklyje.*

**Prijungimas prie garso šaltinio**

- 9** Prijunkite vieną garso laido galą (3.5 mm stereo jungtis) prie siūstuvo 3.5 mm stereo įėjimo jungties lizdo "STEREO INPUT JACK".

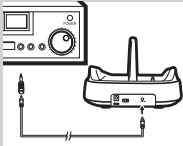

- 10** Prijunkite kitą 3.5 mm stereo garso laido galą prie vieno iš šių lizdų:

- a) Garso šaltinio, pvz., televizoriaus, HiFi garso aparatūros ar asmeninio kompiuterio, ausinių išėjimo lizdo.

Nustatykite pastovų santykinai aukštą garso šaltinio garso stiprumo lygį, pvz., 25% maksimalaus garso lygio.

- *Jei jūsų garso šaltinis turi 6.3mm ausinių išėjimo lizdą, panaudokite kartu tiekiamą stereo jungties adapterį, leidžiantį pritaikyti 3.5mm jungties kištuką 6.3mm lizdui.*

**SVARBU!**

- *Kai kurių televizorių ausinių išėjimo garso stiprumą galima reguliuoti tik naudojantis televizoriaus ekrano meniu.*

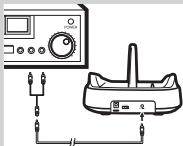

- b) Garso šaltinio linijinio išėjimo lizdo, pvz., "REC OUT" ar "LINE OUT" (panaudojant kartu tiekiamą "Y" tipo kabelį).

- Patikrinkite, ar raudonas RCA kištukas (dešinysis kanalas) yra prijungtas prie garso šaltinio dešiniojo kanalo išėjimo (raudona spalva).
- Patikrinkite, ar baltas RCA kištukas (kairysis kanalas) yra prijungtas prie garso šaltinio kairiojo kanalo išėjimo (balta spalva).
- *Jei garso šaltinio RCA išėjimo garso stiprumą galima reguliuoti, nustatykite didžiausią išėjimo signalo lygį, kuriam esant garsas dar nėra iškraipomas.*

- 11** Įjunkite savo garso šaltinį ir atsargiai padidinkite jo garso stiprumą.

Siūstuvo indikatorius POWER lemputė įsižiebs tuomet, kai bus gautami signalai.

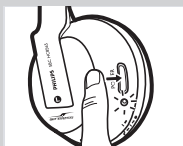

- 12** Įjunkite ausinių įjungimo-išjungimo jungiklį "POWER".

Automatiškai įsižiebs indikatorius lemputė "POWER".

## 136 LIETUVIŠKAI

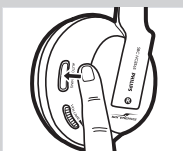

- 13** Nuspauskite ir palaikykite maždaug 1 sekundę ausinių automatinio suderinimo mygtuką "AUTO-TUNING", kad būtų surastas tinkamas perdavimo kanalas.

Ausinės automatiškai susiderins su siųstuvu.

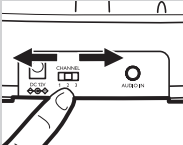

- 14** Jei atsiranda trikdžių iš netoliese esančių siųstuvų, pakeiskite siųstuvo perdavimo kanalą, paskui pakartokite 13-ame punkte aprašytus veiksmus, suderindami ausines su siųstuvu.

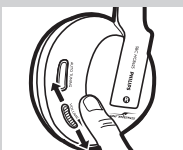

- 15** Sureguliuokite ausinių garso stiprumą iki norimo lygio.

#### SVARBU!

- Venkite reguliuoti garso šaltinio garso stiprumą, nes tai gali turėti neigiamos įtakos garso kokybei, esant per žemam įėjimo lygiui.

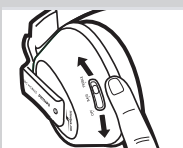

- 16** Jei norite mėgautis praturtintu garso skambesiu, nustatykite garso efektų jungiklį, esantį ant dešinės ausinių dalies. Galimos trys padėty:

1) Garso efektai išjungti, 2) žemi, 3) aukšti dažniai.

Sureguliuokite garso kokybę pagal savo individualų skonį.

### Trikčių šalinimas

Jei atsiranda triktis, pirmiausiai išbandykite žemiau išvardintus punktuose pateiktus sprendimo būdus. Jei vadovaujantis pateiktais nurodymais problemos išspręsti nepavyksta, skambinkite į klientų konsultavimo tarnybą (žiūr: "Reikia pagalbos?") arba pasitarkite su pardavėju, iš kurio pirkote šį gaminį.

Niekuomet nebandykite ardyti prietaiso patys, nes tuomet nustos galioti prietaisui suteikta gamintojo garantija.

*Pirmiausiai patikrinkite visus laidus ir įsitikinkite, kad jie yra prijungti teisingai.*

#### Triktis

**Neprasideda ausinių baterijų įkrovimo procesas**

#### Galimos priežastys

Neįdėtos baterijos

#### Sprendimas

Atlikite veiksmų seką, aprašytą 1- 4 punktuose skyrelyje 'Baterijų įdėjimas ir pakeitimas'

Neteisingai įdėtos baterijos

Įstatykite baterijas iš naujo, atsižvelgdami į pažymėtus poliškumo simbolius.

Nėra maitinimo iš elektros tinklo

Patikrinkite, ar įkraunamasis stovas yra įjungtas į elektros tinklą per adapterį ir atlikite 5-7 punktuose aprašytus veiksmus.

Įkroviklio kontaktiniai kištukai nesiliečia su ausinių metaline kontaktine plokštele

Uždėkite ausines ant įkraunamojo stovo tinkamai ir įsitikinkite, kad įkrovimo indikatorius "CHARGE" šviečia.

Ausinės yra uždėtos ant įkraunamojo stovo neteisingoje padėtyje

Uždėkite ausines teisingoje padėtyje.



**Nėra garso/garsas  
iškraipomas**

Ausinių maitinimas išjungtas	Paspauskite maitinimo įjungimo-išjungimo jungiklį "POWER". <i>Automatiškai įsižiebs indikatorius "POWER" lemputė, signalizuojanti apie tai, jog ausinės yra įjungtos.</i>
Neįdėtos baterijos	Atlikite veiksmų seką aprašytą 1-4 punktuose skyrelyje 'Baterijų įdėjimas ir pakeitimas'
Neteisingai įdėtos baterijos	Įstatykite baterijas iš naujo, atsižvelgdami į pažymėtus poliškumo simbolius.
Siųstuvas negauna maitinimo iš elektros tinklo	Patikrinkite, ar įkraunamasis stovas yra įjungtas į elektros tinklą per adapterį ir atlikite 5-7 punktuose aprašytus veiksmus.
Baterijos išsikrovė	Atlikite 5-7 punktuose aprašytus veiksmus sistemai įkrauti.
Neprijungtas garso šaltinis	Įsitikinkite, kad garso šaltinio išėjimo lizdas yra sujungtas su Jūsų siųstuvo 3.5 mm stereo įėjimo jungties lizdu. <i>Atlikite 9-12 punktuose nurodytus veiksmus.</i>
Garso šaltinis yra išjungtas	Įjunkite garso šaltinį.
Nustatytas per mažas garso stiprumas	Sureguliuokite jūsų garso šaltinio arba ausinių garso stiprumą. <b>Klausos apsauga:</b> <i>ilgalaikis šio gaminio naudojimas nustatčius didelį garso stiprumą gali neatstatomai sužaloti jūsų klausą</i>
Garso išėjimo lygis žemas	Jei garso šaltinio RCA išėjimo garso stiprumą galima reguliuoti, nustatykite didesnį išėjimo signalo lygį, kuriam esant garsas nėra iškraipomas. <b>SVARBU:</b> <i>kai kurių televizorių ausinių išvesties garso stiprumą galima reguliuoti tik naudojantis televizoriaus ekrano meniu.</i>
Ausinės nesuderintos su siųstuvu	Nuspauskite ir palaikykite mygtuką "AUTO-TUNING" maždaug 1 sek., tuomet ausinės automatiškai ieškos geriausio priėmimo signalo.
Trikdžiai dėl kitų radijo signalų šaltinių	1) Pakeiskite siųstuvo dažnių kanalą. Pasirinkite 1 iš 3 galimų variantų, kuris leidžia geriausiai priimti signalą. Mes rekomenduojame pirmiausiai pasirinkti kanalą 1. Paskui suderinkite ausinių priėmimo kanalą su siųstuvu, kaip buvo aprašyta aukščiau. 2) Perkelkite siųstuvą arba ausines į kitą vietą
Įmtuvas yra per toli nuo siųstuvo	Prieikite arčiau siųstuvo.

## 138 LIETUVIŠKAI

	Naudojamas kitoks, nei SBC HC8562, siųstuvai	Naudokite komplekte esantį siųstuvą SBC HC8562. Kai kurie siųstuvai, sumontuoti kituose įrenginiuose, gali būti nesuderinami su ausinėmis SBC HC8565 dėl jose įdiegtų pažangesnių technologijų.
<b>Nėra garso (naudojant keletą ausinių ar Philips belaidžių garsiakalbių)</b>	Įkraunamasis stovas-siųstuvai neperduoda garso signalų, kuomet vyksta baterijų įkrovimas. Todėl kitos Philips ausinės ar belaidžiai garsiakalbiai negali priimti jokio signalo net ir tuomet, kai jie yra tinkami naudoti su SBC HC8562 įkraunamuoju stovu-siųstuvu.	Jei norite klausyti muzikos per kitas Philips belaides ausines ar garsiakalbius, suderinamus su SBC HC8562 įkraunamuoju stovu-SBC HC8565 ausines nuo įkraunamojo stovo-siųstuvo.

**Techninės charakteristikos\***

<b>Siųstuvai</b>	Sistema:	Radio dažniai (RF)	
	Moduliacija:	Dažninė moduliacija (FM)	
	Kontrolinis signalas:	19kHz	
	Nešio dažnis: (/00 & /05)	Kanalas 1: 863.5MHz Kanalas 2: 864MHz Kanalas 3: 864.5MHz	
	Spinduliuojama išėjimo galia:	<10mW	
	Darbinis signalo perdavimo diapazonas:	iki 100m <sup>**</sup> , visomis kryptimis (360°)	
	Įėjimo lygis:	500 mV	
	Maitinimo šaltinis:	12 Volts/ 200mA DC, teigiamas polius centre; modelio Nr.: SBC CS030/00 (/05 D. Britanijai, Airijai)	
	<b>Ausinės</b>	Priėmimo dažnis: (/00 & /05)	863MHz – 865MHz
		Signalu/triukšmo santykis:	~ 70 dB (1kHz sinusoidė, pagal "A" charakteristiką)
Iškraipymai:		≤ 2% THD	
Kanalų atskyrimas:		≥ 30 dB	
Atkuriamų audio dažnių diapazonas:		20-20,000 Hz	
Maitinimo šaltinis:		2 x R03/AAA įkraunamos baterijos (Philips, NiMH, modelio Nr.: SBC HB550S, užsakymo Nr. 996500015757)	
Baterijos veikimo laikas:		~ 15 valandų	

\*) Visi čia pateikti duomenys gali būti keičiami be atskiro įspėjimo

\*\*) Priklausomai nuo aplinkos sąlygų

## Europos reglamentų atitikties deklaracija

"Philips Consumer Electronics, B.U. Peripherals & Accessories" pareiškia, kad ši FM belaidė ausinių sistema SBC HC8560 atitinka esminius Direktyvos 1999/5/EC reikalavimus ir kitas susijusias šios direktyvos nustatytas sąlygas.

Šis gaminys buvo suprojektuotas, išbandytas ir pagamintas pagal Europos R&TTE direktyvą 1999/5/EC.

Pagal šią direktyvą šis gaminys gali būti naudojamas žemiau išvardintose šalyse:

### SBC HC 8560/00

#### R&TTE direktyva 1999/5/EC

B ✓	DK ✓	E ✓	GR ✓	F ✓
IRL ✗	I ✓	L ✓	NL ✓	A ✓
P ✓	SU ✓	S ✓	UK ✗	N ✓
D ✓	CH ✓			

### SBC HC 8560/05

#### R&TTE direktyva 1999/5/EC

B ✗	DK ✗	E ✗	GR ✗	F ✗
IRL ✓	I ✗	L ✗	NL ✗	A ✗
P ✗	SU ✗	S ✗	UK ✓	N ✗
D ✗	CH ✗			

Šis gaminys atitinka 3 klasės reikalavimus, nustatytus normose EN 301 489-1 ir EN 301 489-9.



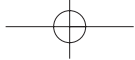

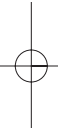
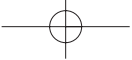

---

**www.philips.com**

This document is printed on chlorine free produced paper

Data subject to change without notice

Printed in China

**CE 0682** 



**PHILIPS**



## Free Manuals Download Website

<http://myh66.com>

<http://usermanuals.us>

<http://www.somanuals.com>

<http://www.4manuals.cc>

<http://www.manual-lib.com>

<http://www.404manual.com>

<http://www.luxmanual.com>

<http://aubethermostatmanual.com>

Golf course search by state

<http://golfingnear.com>

Email search by domain

<http://emailbydomain.com>

Auto manuals search

<http://auto.somanuals.com>

TV manuals search

<http://tv.somanuals.com>