

Register your product and get support at
www.philips.com/welcome

SE171



FR Mode d'emploi

PHILIPS

EC DECLARATION OF CONFORMITY

(DECLARATION DE CONFORMITE CE)

We / Nous, PHILIPS CONSUMER LIFESTYLE B.V.

(Name / Nom de l'entreprise)

TUSSENDIEPEN 4, 9206 AD DRACHTEN, THE NETHERLANDS

(address / adresse)

Declare under our responsibility that the electrical product(s):

(Déclarons sous notre responsabilité que le(s) produit(s) électrique(s):)

PHILIPS

SE171

(brand name, nom de la marque)

(Type version or model, référence ou modèle)

DECT Phone

(Telecommunication Terminal Equipment)

(product description, description du produit)

To which this declaration relates is in conformity with the following harmonized standards:

(Auquel cette déclaration se rapporte, est conforme aux normes harmonisées suivantes)

(title, number and date of issue of the standard / titre, numéro et date de parution de la norme)

EN 301 406 V2.1.1:2009

EN 301 489-1 V1.8.1:2008; EN 301 489-6 V1.3.1:2008

EN 60950-1:2006/A11:2009

EN 50360:2001; EN 50385:2002;

EN 62311:2008; EN 62018:2003

Following the provisions of :

(Conformément aux exigences essentielles et autres dispositions pertinentes de:)

1999/5/EC (R&TTE Directive) (Directive R&TTE 1999/5/CE)

2009/125/EC (ErP Directive)

- EC/1275/2008

- EC/278/2009

And are produced under a quality scheme at least in conformity with ISO 9001 or CENELEC

Permanent Documents

(Et sont fabriqués conformément à une qualité au moins conforme à la norme ISO 9001 ou aux Documents Permanents CENELEC)

The Notified Body BABT / 0168 performed Notified Body Opinion
(L'Organisme Notifié) (Name and number/ nom et numéro) (a effectué) (description of intervention / description de l'intervention)

And issued the certificate, NA
(et a délivré le certificat) (certificate number / numéro du certificat)

Remarks:

(Remarques:)

Drachten, The Netherlands, 16.07.2010

(place, date / lieu, date)

A. Speelman, Compliance Manager

(signature, name and function / signature, nom et fonction)

Table des matières

1	Consignes de sécurité importantes	5
	Déclaration de conformité	5
	Conformité à la norme GAP	6
	Conformité CEM	6
	Mise au rebut de votre ancien produit et des piles	6
2	Votre SE171	8
	Contenu de la boîte	8
	Présentation du téléphone	9
	Présentation de la station de base	10
	Icônes	10
3	Guide de démarrage	11
	Brancher la station de base	11
	Fixation de la base sur un mur	12
	Installer le combiné	13
	Vérifier le niveau de charge des batteries	13
	Régler la date et l'heure	14
	Régler le format de date et d'heure	14
	Afficher la date et l'heure	14
	Qu'est-ce que le mode veille ?	14
	Vérifier la réception du signal	14
	Éteindre ou allumer le combiné	14
4	Appels téléphoniques	15
	Passer un appel	15
	Mettre fin à un appel	16
	Prendre un appel	16
	Réglage du volume de l'écouteur/du haut-parleur	16
	Couper le micro	17
	Activer ou désactiver le haut-parleur	17
	Passer un second appel	17
	Prendre un deuxième appel	17
	Basculer entre deux appels	17
	Établir un appel de conférence avec des correspondants externes	17
5	Appels internes et appels de conférence	18
	Appeler un autre combiné	18
	Transférer un appel	18
	Passer un appel de conférence	18
6	Texte et chiffres	20
	Saisir du texte et des chiffres	20
7	Répertoire	21
	Afficher le répertoire	21
	Rechercher une entrée	21
	Appeler depuis le répertoire	21
	Accéder au répertoire pendant un appel	21
	Ajouter une entrée	22
	Modifier une entrée	22
	Supprimer une entrée	22
	Supprimer toutes les entrées	22
	Entrée à accès direct	23
8	Journal des appels	24
	Afficher la liste des appels	24
	Enregistrer une entrée d'appel dans le répertoire	24
	Supprimer une entrée d'appel	24
	Supprimer toutes les entrées d'appel	24
	Retourner un appel	24
9	Liste de rappel	25
	Afficher la liste de rappel	25
	Recomposer un numéro	25
	Enregistrer une entrée de rappel dans le répertoire	25
	Supprimer une entrée de rappel	25
	Supprimer toutes les entrées de rappel	25
10	Réglages personnalisés	26
	Personnaliser l'affichage	26
	Personnaliser les sons	26

11 Fonctions de gestion des appels	28
Conférence automatique	28
Raccroch. auto	28
Mode de numérotation	28
Sélectionner la durée de rappel	29
Gérer l'indicatif régional	29
Type de réseau	29
1ere sonnerie	30
Mode ÉCO	30

12 Fonctions supplémentaires	31
Heure auto	31
Réveil	31
Verrouillage du clavier	32
Localiser un combiné	32

13 Réglages avancés	33
Qualité audio	33
Souscrire les combinés	33
Désouscrire les combinés	34
Restaurer les paramètres par défaut	34

14 Réglages par défaut	35
-------------------------------	----

15 Données techniques	36
------------------------------	----

16 Foire aux questions	37
-------------------------------	----

1 Consignes de sécurité importantes

Alimentation requise

- Ce produit doit être alimenté en courant alternatif 100-240 V. En cas de panne de courant, la communication peut être interrompue.
- La tension sur le réseau est classée TNV-3 (Telecommunication Network Voltages, tension de réseau de télécommunication), conformément à la norme EN 60950.



Avertissement

- Le réseau électrique est classé comme dangereux. Le seul moyen d'éteindre le chargeur consiste à débrancher l'alimentation au niveau de la prise. Vous devez par conséquent veiller à ce que la prise électrique soit toujours facilement accessible.

Pour éviter tout endommagement ou mauvais fonctionnement



Attention

- Utilisez uniquement le type d'alimentation indiqué dans les instructions pour l'utilisateur.
- Utilisez uniquement le type de batterie indiqué dans les instructions pour l'utilisateur.
- Ne mettez pas les bornes du chargeur ou les batteries en contact avec des objets métalliques.
- N'ouvrez pas le combiné, la station de base ou le chargeur sous peine d'exposition à de hautes tensions.
- Ne mettez pas le chargeur en contact avec des liquides.
- Risque d'explosion si une batterie de type incorrect est insérée dans l'appareil.
- Débarrassez-vous des batteries usagées conformément aux instructions.
- Utilisez toujours les câbles fournis avec le produit.
- Pour les appareils raccordés, la prise électrique doit être située à proximité de l'appareil et être facilement accessible.

- L'activation de la fonction mains libres peut augmenter considérablement le volume dans l'écouteur. Ne gardez pas le combiné trop près de votre oreille.
- Cet appareil ne permet pas d'effectuer des appels d'urgence en cas de panne de courant. Pour effectuer de tels appels, prévoyez une alternative.
- N'exposez pas l'appareil à des températures excessives, par exemple les appareils de chauffage ou la lumière directe du soleil.
- Évitez de faire tomber l'appareil et de laisser tomber des objets sur le boîtier.
- N'utilisez aucun produit de nettoyage à base d'alcool, d'ammoniac, de benzène ou de substances abrasives : vous risqueriez d'endommager l'appareil.
- N'utilisez pas le produit dans des lieux présentant des risques d'explosion.
- Ne laissez pas des petits objets métalliques entrer en contact avec le produit. Cela risquerait de détériorer la qualité audio et d'endommager le produit.
- Les téléphones portables allumés à proximité de l'appareil peuvent provoquer des interférences.
- Les objets métalliques placés près du ou sur le récepteur du combiné risquent d'être attirés.

Températures de fonctionnement et de stockage

- Utilisez l'appareil dans un environnement où la température est toujours entre 0 et 35 °C (32 à 95 °F).
- Entrez l'appareil dans un endroit où la température est toujours comprise entre -20 et 45 °C (-4 à 113 °F).
- Les basses températures peuvent réduire la durée de vie de la batterie.

Déclaration de conformité

Par la présente, Philips Consumer Lifestyle, P&A, déclare que ce produit SE171 est conforme aux exigences principales et autres dispositions pertinentes de la Directive 1999/5/CE. La déclaration de conformité est disponible sur le site : www.p4c.philips.com.

Ce produit a été conçu, testé et fabriqué conformément à la Directive européenne R&TTE 1999/5/CE. D'après cette directive, ce produit peut être mis en service dans les pays suivants :

CE 0168		R&TTE Directive 1999/5/EC	
AT ✓	BE ✓	BG ✓	CY ✓
CZ ✓	DK ✓	EE ✓	FI ✓
FR ✓	DE ✓	GR ✓	HU ✓
IS ✓	IE ✓	IT ✓	LV ✓
LI ✓	LT ✓	LU ✓	MT ✓
NL ✓	NO ✓	PL ✓	PT ✓
RO ✓	SK ✓	SI ✓	ES ✓
SE ✓	CH ✓	UK ✓	

Conformité à la norme GAP

La norme GAP garantit que tous les combinés et toutes les stations de base DECT™ GAP sont conformes à une norme minimale d'utilisation, quelle que soit la marque. Le combiné et la station de base sont conformes à la norme GAP, ce qui signifie que les fonctions minimales sont garanties : souscription du combiné, prise de ligne, émission d'appels et réception d'appels. Les fonctions plus avancées peuvent ne pas être disponibles si vous utilisez le combiné ou la station de base avec un appareil d'une autre marque. Pour souscrire et utiliser ce combiné avec une station de base conforme GAP d'une autre marque, suivez d'abord les instructions fournies par le fabricant, puis suivez la procédure décrite dans ce manuel pour souscrire un combiné. Pour souscrire un combiné d'une autre marque sur cette station de base, mettez la station en mode enregistrement puis suivez les instructions du fabricant du combiné.

Conformité CEM

Koninklijke Philips Electronics N.V. fabrique et vend de nombreux produits de consommation qui, comme tous les appareils électroniques, ont la capacité d'émettre et de recevoir des signaux électromagnétiques. L'un des principes économiques majeurs de Philips consiste à prendre toutes les mesures de sécurité et de santé nécessaires pour ses produits, afin de satisfaire à

toutes les législations applicables et de respecter les normes relatives aux champs électromagnétiques (CEM) applicables lors de la production des produits.

Philips s'engage à développer, produire et commercialiser des produits n'ayant aucun effet indésirable sur la santé. Philips confirme que ses produits, s'ils sont manipulés correctement et conformément à l'usage prévu, répondent aux règles de sécurité établies sur la base des connaissances scientifiques actuelles. Philips joue un rôle essentiel dans le développement des normes internationales en matière de sécurité et d'EMF, ce qui lui permet d'anticiper les développements à venir dans la normalisation d'intégration de ses produits.

Mise au rebut de votre ancien produit et des piles



Votre produit a été conçu et fabriqué avec des matériaux et des composants de haute qualité pouvant être recyclés et réutilisés.



Le symbole de poubelle barrée sur un produit indique que ce dernier est conforme à la Directive européenne 2002/96/EC. Veuillez vous renseigner sur votre système de gestion des déchets d'équipements électriques et électroniques.

Veuillez respecter la réglementation locale et ne jetez pas vos anciens produits avec les ordures ménagères courantes.

La mise au rebut citoyenne de votre ancien produit permet de protéger l'environnement et la santé.



Votre produit contient des piles relevant de la Directive européenne 2006/66/EC qui ne doivent pas être mises au rebut avec les déchets ménagers.

Informez-vous auprès des instances locales sur le système de collecte des piles car la mise au rebut citoyenne permet de protéger l'environnement et la santé.



Sur un produit, ce logo signifie qu'une contribution financière a été versée au système de récupération et de recyclage national correspondant.

Informations sur l'environnement

Tout emballage superflu a été supprimé. Nous avons fait notre possible pour permettre une séparation facile de l'emballage en trois matériaux : carton (boîte), polystyrène moussé (qui amortit les chocs) et polyéthylène (sacs, feuille protectrice en mousse).

Votre appareil se compose de matériaux recyclables et réutilisables à condition d'être démontés par une entreprise spécialisée.

Respectez les réglementations locales pour vous débarrasser des emballages, des piles usagées et de votre ancien équipement.

Votre produit contient des piles relevant de la Directive européenne 2006/66/EC qui ne doivent pas être mises au rebut avec les déchets ménagers.

Renseignez-vous sur les réglementations locales concernant la collecte des piles. La mise au rebut citoyenne des piles permet de protéger l'environnement et la santé.

2 Votre SE171

Félicitations pour votre achat et bienvenue dans le monde de Philips !

Pour profiter pleinement de l'assistance offerte par Philips, souscrivez votre produit à l'adresse suivante : www.philips.com/welcome.

Contenu de la boîte

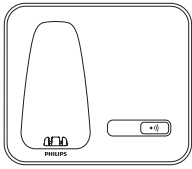

Station de base



Combiné**

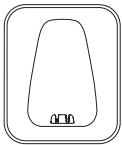

Chargeur**

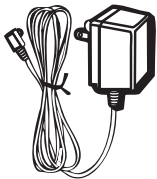

Adaptateur secteur***

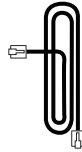

Cordon*



Garantie



Mode d'emploi



Guide de démarrage rapide

Remarque

- * Dans certains pays, vous devrez d'abord connecter le cordon à l'adaptateur de ligne avant de le brancher à la prise téléphonique.

Remarque

- ** Dans les coffrets contenant plusieurs combinés, vous trouverez des combinés supplémentaires ainsi que des chargeurs et des adaptateurs secteur.

Présentation du téléphone

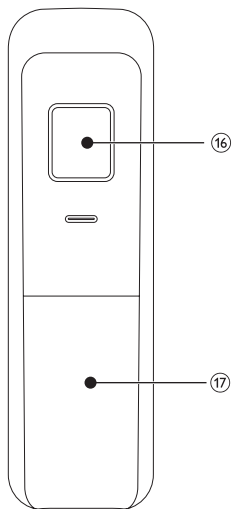
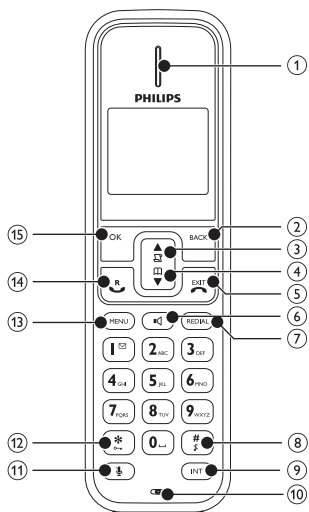

- ① Écouteur
- ② **BACK**
 - Effacer du texte ou des chiffres.
 - Annuler l'opération.

- ③
 - Faire défiler le menu vers le haut.
 - Augmenter le volume de l'écouteur ou du haut-parleur.
 - Accéder au journal des appels.
- ④
 - Faire défiler le menu vers le bas.
 - Diminuer le volume de l'écouteur ou du haut-parleur.
 - Accéder au répertoire.
- ⑤
 - Mettre fin à l'appel.
 - Quitter le menu ou l'opération.
 - Maintenir la touche enfoncée pour activer/désactiver le combiné.
- ⑥
 - Allumer ou éteindre le haut-parleur.
- ⑦ **REDIAL**
 - Entrer la liste de rappel.
- ⑧
 - Maintenir la touche enfoncée pour ajouter une pause ou appeler un numéro précomposé (voir « Passer un appel » dans la section « Appels »).
 - Maintenir la touche enfoncée pour activer/désactiver la sonnerie.
- ⑨ **INT**
 - Effectuer un appel interne.
 - Maintenir la touche enfoncée pour effectuer un appel de conférence.
- ⑩ **Microphone**
- ⑪
 - Désactiver/réactiver le micro.
- ⑫
 - Maintenir la touche enfoncée pour verrouiller/déverrouiller le clavier.
- ⑬ **MENU**
 - Accéder au menu principal.
- ⑭
 - Passer et recevoir des appels.
 - Envoyer le signal flash.

15	OK	<ul style="list-style-type: none"> • Confirmer la sélection. • Accéder au menu d'options
16	Haut-parleur	
17	Couvercle du compartiment des batteries	

Présentation de la station de base

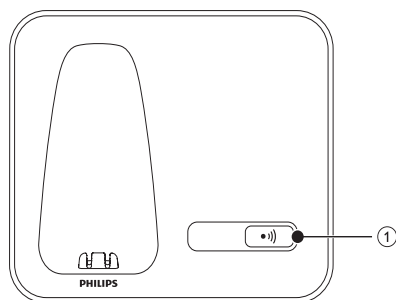

Touche	Nom	Descriptions
1	•))	<ul style="list-style-type: none"> • Localiser les combinés. • Entrer en mode enregistrement.

Icônes

En mode veille, les icônes affichées sur l'écran principal indiquent les fonctions disponibles sur le combiné.

Icône	Descriptions
	Lorsque le combiné n'est pas posé sur la station de base/branché au chargeur, les barres indiquent le niveau de charge de la batterie (élevé, moyen et faible). Lorsque le combiné est posé sur la station de base/branché au chargeur, les barres défilent jusqu'à ce que la batterie soit complètement chargée.
	L'icône de batterie épuisée clignote et vous entendez un signal d'avertissement. La batterie est faible et doit être rechargée.
	Ce symbole indique l'état du lien entre le combiné et la station de base. Le nombre de barres affichées est proportionnel à la puissance du signal.
	Appel en cours
	Réveil activé
	Haut-parleur activé
	Sonnerie coupée
	Journal des appels
	Répertoire
	Message vocal non écouté
	Permet de faire défiler les options vers le haut/le bas/la droite
ECO	Le mode ÉCO est activé.

3 Guide de démarrage



Attention

- Avant de connecter et d'installer votre combiné, vous devez avoir pris connaissance des consignes de sécurité de la section « Important ».

Brancher la station de base



Avertissement

- Risque d'endommagement du produit ! Vérifiez que la tension d'alimentation correspond à la valeur de tension indiquée à l'arrière ou sous le téléphone.
- Utilisez exclusivement l'adaptateur secteur fourni pour charger les batteries.



Remarque

- Si vous vous abonnez au service Internet haut débit DSL via votre ligne téléphonique, assurez-vous d'installer un filtre DSL entre le cordon du téléphone et la prise secteur. Ce filtre permet d'empêcher les problèmes liés au bruit et aux noms des appelants provoqués par les interférences DSL. Pour plus d'informations sur les filtres DSL, contactez votre fournisseur DSL.
- La plaque signalétique est située sous la station de base.

- 1 Branchez chacune des extrémités de l'adaptateur secteur sur :
 - la prise d'entrée CC située sur la partie inférieure de la station de base ;
 - la prise murale.
- 2 Branchez chacune des extrémités de l'adaptateur secteur (pour les coffrets contenant plusieurs combinés) sur :
 - la prise d'entrée CC située sur la partie inférieure du chargeur du combiné supplémentaire.
 - la prise murale.
- 3 Branchez chacune des extrémités du cordon sur :
 - la prise téléphonique située sur la partie inférieure de la station de base ;
 - la prise téléphonique murale.

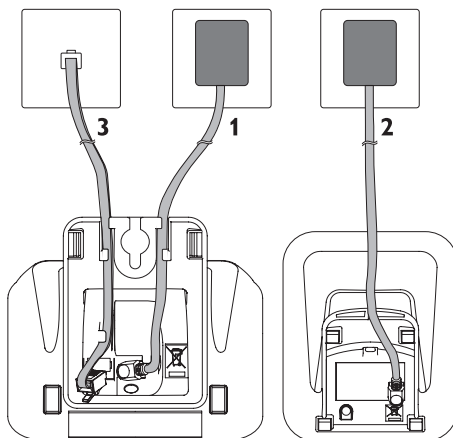

Fixation de la base sur un mur



Avertissement

- Suivez les instructions ci-dessous pour fixer la station de base sur un mur.

- 1 Retirez le socle de la station de base.
- 2 Retournez le socle verticalement.

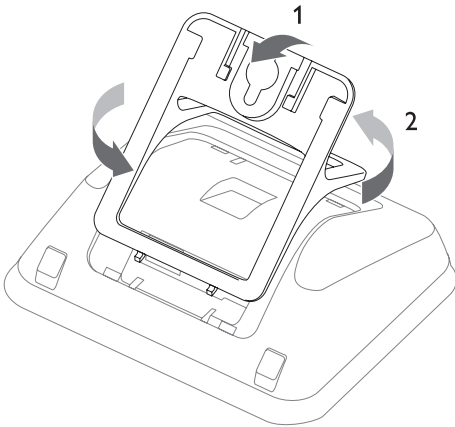

- 3 Réinsérez le socle à l'arrière de la station de base.

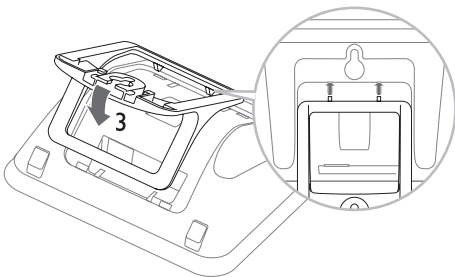

- 4 Posez des vis (non fournies) dans le mur.

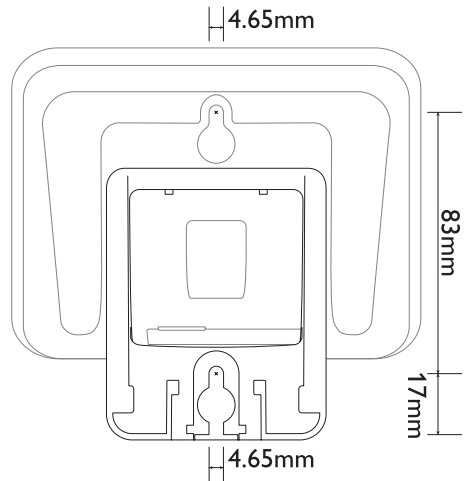

- 5 Alignez les orifices de montage de l'arrière de la station de base avec les vis dans le mur.

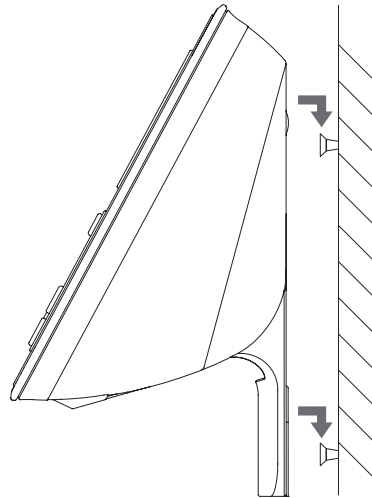

Installer le combiné

! Attention

- Risque d'explosion ! Tenez les piles à l'abri de toute source de chaleur, des rayons du soleil ou du feu. Ne les jetez jamais au feu.
- Utilisez exclusivement les batteries fournies.
- Risque d'impact sur l'autonomie des batteries ! Ne mélangez jamais plusieurs marques ou types de batteries.

☰ Remarque

- Chargez les batteries pendant 8 heures avant la première utilisation.

! Avertissement

- Mettez les batteries en place dans le compartiment en veillant à respecter la polarité. Une polarité incorrecte pourrait endommager le produit.

- 1 Les batteries sont préinstallées dans le combiné. Retirez la languette apposée sur la porte du compartiment de batteries avant de charger.

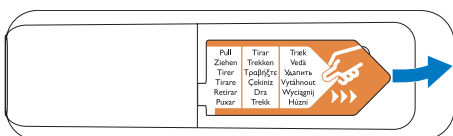

- 2 Placez le combiné sur la base pour le mettre en charge. La base émet un bip lorsque vous placez le combiné sur la station de base.
 - ↳ Le combiné commence à se recharger.

☰ Remarque

- Le combiné peut chauffer pendant la recharge des batteries ; il s'agit d'un phénomène normal.

Vérifier le niveau de charge des batteries

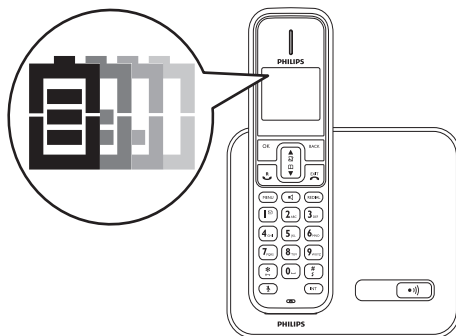

L'icône de batteries indique le niveau actuel de charge des batteries.



Lorsque le combiné n'est pas posé sur la station de base/branché au chargeur, les barres indiquent le niveau de charge de la batterie (élevé, moyen et faible).



Lorsque le combiné est posé sur la station de base/branché au chargeur, les barres défilent jusqu'à ce que la batterie soit complètement chargée.



L'icône de batterie épuisée clignote. La batterie est faible et doit être rechargée.

Le combiné s'éteint automatiquement lorsque les batteries sont épuisées. Si vous êtes en communication, vous entendez des tonalités d'avertissement lorsque les batteries sont presque vides. L'appel sera terminé après le signal.

Régler la date et l'heure

- 1 Appuyez sur **MENU**.
- 2 Sélectionnez **[HORL.&REVEIL] > [DATE/HEURE]**, puis appuyez sur **OK** pour confirmer.
- 3 Servez-vous des touches numériques pour entrer la date, puis appuyez sur **OK** pour confirmer.
↳ Le menu de réglage de l'heure apparaît sur le combiné.
- 4 Servez-vous des touches numériques pour entrer l'heure.
 - Si l'heure est au format 12 heures, appuyez sur  /  pour sélectionner **[AM]** ou **[PM]**.
- 5 Appuyez sur **OK** pour confirmer.

Régler le format de date et d'heure

- 1 Appuyez sur **MENU**.
- 2 Sélectionnez **[HORL.&REVEIL] > [CHOIX FORMAT]**, puis appuyez sur **OK** pour confirmer.
- 3 Sélectionnez **[FORMAT DATE]** ou **[FORMAT HEURE]**.
- 4 Sélectionnez le réglage. Sélectionnez **[JJ/MM]** ou **[MM/JJ]** comme format de date et **[12 HEURES]** ou **[24 HEURES]** comme format d'heure. Appuyez sur **OK** pour confirmer.
↳ Le réglage est enregistré.

Afficher la date et l'heure

- 1 En mode veille, enfoncez quelques instants la touche **OK**.
- 2 Maintenez de nouveau la touche **OK** enfoncée pour afficher le nom du combiné.

Qu'est-ce que le mode veille ?

Votre téléphone est en mode veille lorsqu'il n'est pas utilisé. En mode veille, l'écran indique le nom et le numéro du combiné, la date et l'heure, l'icône de signal et l'icône de batteries.

Vérifier la réception du signal



Ce symbole indique l'état du lien entre le combiné et la station de base. Le nombre de barres affichées est proportionnel à la puissance du signal.

- Vérifiez toujours que le combiné est relié à la station de base avant de passer un appel, de prendre un appel ou d'utiliser les différentes fonctions du téléphone.
- Si vous entendez des tonalités d'avertissement lorsque vous êtes en communication, cela signifie que les batteries du combiné sont presque vides ou que le combiné est hors de portée. Rechargez les batteries ou rapprochez le combiné de la station de base.

Éteindre ou allumer le combiné

- Maintenir la touche  enfoncée pour désactiver le combiné. L'écran du combiné s'éteint.

Remarque

- Un combiné éteint ne peut pas recevoir d'appel.
- Enfoncez quelques instants la touche  pour rallumer le combiné. Le combiné met quelques secondes à s'allumer.

4 Appels téléphoniques



Remarque

- En cas de panne de courant, le téléphone ne peut accéder aux services d'urgence.



Conseil

- Vérifiez la réception du signal avant de passer un appel et lorsque vous êtes en communication. Pour plus d'informations, reportez-vous à « Vérifier la réception du signal » dans la section « Mise en route ».

Passer un appel

Il y a différentes façons de passer un appel :

- Appel rapide
- Numérotation avant appel
- Rappel du dernier numéro composé
- Appel depuis la liste de rappel
- Appel depuis le répertoire
- Appel depuis le journal

Appel rapide

- 1 Appuyez sur .
- 2 Composez le numéro de téléphone.
 - ↳ L'appel est effectué.
 - ↳ La durée de l'appel en cours s'affiche.

Numérotation avant appel

- 1 Composez le numéro de téléphone.
 - Pour effacer un chiffre, appuyez sur **BACK**.
 - Pour insérer une pause, enfoncez quelques instants la touche **#**.
- 2 Appuyez sur pour lancer l'appel.

Rappel du dernier numéro composé

- 1 Appuyez sur .
- 2 Appuyez sur **REDIAL**.
- 3 Appuyez sur la touche .
 - ↳ Le dernier numéro composé est appelé.

Appel depuis la liste de rappel

Vous pouvez passer un appel à partir de la liste de rappel.



Conseil

- Pour plus d'informations, reportez-vous à « Recomposer un numéro » dans la section « Liste de rappel ».

Appeler depuis le répertoire

Vous pouvez passer un appel à partir du répertoire.



Conseil

- Pour plus d'informations, reportez-vous à « Appeler depuis le répertoire » dans la section « Répertoire ».

Appel depuis le journal

Vous pouvez rappeler un correspondant depuis le journal des appels reçus ou manqués.

Conseil

- Pour plus d'informations, reportez-vous à « Retourner un appel » dans la section « Journal des appels ».

Remarque

- Le chronomètre d'appel affiche le temps de communication de l'appel en cours.

Remarque



- Si vous entendez des tonalités d'avertissement, cela signifie que les batteries du combiné sont presque vides ou que le combiné est hors de portée. Rechargez les batteries ou rapprochez le combiné de la station de base.

Mettre fin à un appel

Pour mettre fin à un appel :

- Appuyez sur  ; ou
- Placez le combiné sur la base ou la station d'accueil pour la mise en charge si [RACCROC AUTO] est réglé sur [ACTIVE].

Prendre un appel

Lorsque le téléphone sonne, appuyez sur  ou sur  pour prendre l'appel.

Avertissement

- Lorsque le combiné sonne ou lorsque la fonction mains libres est activée, tenez le combiné éloigné de votre oreille pour éviter d'endommager votre ouïe.

Remarque



- Le service d'affichage du nom de l'appelant est disponible si vous avez souscrit au service correspondant auprès de votre opérateur.

Conseil

- En cas d'appel manqué, le combiné affiche une notification.

Désactivation de la sonnerie pour tous les appels entrants

Il y a deux façons de couper la sonnerie :



- 1 En mode veille, enfoncez quelques instants la touche .
↳ L'écran affiche .
- 2 Lorsque le téléphone sonne, appuyez sur **BACK**.

Réglage du volume de l'écouteur/du haut-parleur

Appuyez sur  ou sur  pour régler le volume pendant un appel.

Le volume de l'écouteur/du haut-parleur est réglé et le téléphone affiche de nouveau l'écran d'appel.

Couper le micro

- 1 Appuyez sur  pendant un appel.
 - ↳ Le combiné affiche [MICRO COUPE].
 - ↳ Votre correspondant ne peut plus vous entendre, mais vous pouvez toujours l'entendre.
- 2 Appuyez sur  pour réactiver le micro.
 - ↳ Votre correspondant peut de nouveau vous entendre.

Activer ou désactiver le haut-parleur

Appuyez sur la touche .

Passer un second appel

Remarque

- Ce service dépend du réseau utilisé.



- 1 Appuyez sur  pendant un appel.
 - ↳ Le premier appel est mis en attente.
- 2 Composez le second numéro.
 - ↳ La communication est établie avec le numéro affiché à l'écran.

Prendre un deuxième appel

Remarque

- Cette fonction est disponible en fonction du pays sélectionné.

Lorsque vous entendez le signal intermittent indiquant un deuxième appel entrant, vous pouvez prendre cet appel de deux façons :

- 1 Appuyez sur  et sur **2**_{ABC} pour prendre l'appel.
 - ↳ Le premier appel est mis en attente et vous êtes connecté au deuxième appel.
- 2 Appuyez sur  et sur  pour terminer l'appel en cours et reprendre le premier appel.

Basculer entre deux appels

- 1 Appuyez sur  et **2**_{ABC}.
 - ↳ L'appel en cours est mis en attente pour vous permettre de prendre le deuxième appel.

Établir un appel de conférence avec des correspondants externes

Remarque

- Ce service dépend du réseau utilisé. Pour connaître les frais supplémentaires applicables, contactez votre fournisseur d'accès.

Lorsque vous êtes en communication avec deux correspondants, appuyez sur , puis **3**_{DEF}.

- ↳ Les deux appels sont alors mis en relation et une conférence est établie.



5 Appels internes et appels de conférence

Un appel interne est un appel vers un autre combiné qui partage la même station de base. Un appel de conférence est une communication entre vous, l'utilisateur d'un autre combiné et un correspondant.

Appeler un autre combiné

Remarque

- Si deux combinés seulement sont souscrits sur la station de base, appuyez sur **INT** pour appeler l'autre combiné.

- 1 Appuyez sur **INT**.
↳ Les combinés disponibles sont affichés.
- 2 Sélectionnez le numéro d'un combiné, puis appuyez sur **OK** pour confirmer.
↳ Le combiné sélectionné sonne.
- 3 Appuyez sur la touche  du combiné sélectionné.
↳ La liaison interne est établie.
- 4 Appuyez sur  pour annuler ou terminer l'appel interne.

Remarque

- Si le combiné sélectionné est déjà en communication, vous entendez une tonalité d'occupation.

Lorsque vous êtes en communication

Vous pouvez passer d'un combiné à l'autre en cours d'appel :

- 1 Appuyez sur **INT**.
- 2 Votre correspondant est mis en attente.
- 3 Sélectionnez le numéro d'un combiné, puis appuyez sur **OK** pour confirmer.
↳ Attendez que le correspondant reprenne l'appel.

Basculer entre des appels

Appuyez sur **INT** pour basculer entre un appel externe et un appel interne.



Transférer un appel

- 1 Appuyez sur **INT** pendant un appel.
- 2 Sélectionnez le numéro d'un combiné, puis appuyez sur **OK** pour confirmer.
- 3 Appuyez sur  lorsque l'autre combiné décroche.
↳ L'appel est maintenant transféré au combiné sélectionné.

Passer un appel de conférence

Un appel de conférence est un appel tripartite entre vous, l'utilisateur d'un autre combiné et un correspondant. Les deux combinés doivent partager la même station de base.

Lors d'un appel externe

- 1 Appuyez sur **INT** pour émettre un appel interne.
 - ↳ Les combinés disponibles sont affichés.
 - ↳ Votre correspondant est mis en attente.
- 2 Sélectionnez le numéro d'un combiné, puis appuyez sur **OK** pour confirmer.
 - ↳ Le combiné sélectionné sonne.
- 3 Appuyez sur la touche  du combiné sélectionné.
 - ↳ La liaison interne est établie.
- 4 Enfoncez quelques instants la touche **INT** de votre combiné.
 - ↳ Vous êtes maintenant en communication tripartite avec le correspondant externe et le combiné sélectionné.
- 5 Appuyez sur  pour mettre fin à l'appel de conférence.

Pendant l'appel de conférence

- 1 Appuyez sur **INT** pour mettre l'appel externe en attente et revenir à l'appel interne.
 - ↳ L'appel externe est mis en attente.
- 2 Appuyez sur **INT** pour basculer entre l'appel externe et l'appel interne.
- 3 Enfoncez quelques instants la touche **INT** pour rétablir l'appel de conférence.





Remarque



- Si un combiné raccroche pendant l'appel de conférence, l'autre combiné reste connecté à l'appel externe.

6 Texte et chiffres

Vous pouvez saisir du texte et des chiffres pour les noms de combinés, les entrées du répertoire et autres éléments de menu.

Saisir du texte et des chiffres

- 1 Appuyez une ou plusieurs fois sur une touche alphanumérique pour entrer le caractère sélectionné.
- 2 Appuyez sur **BACK** pour effacer le caractère. Appuyez sur  /  pour déplacer le curseur vers la gauche ou vers la droite.

Touche	Caractères
0	0
1	espace - 1
2	A B C 2
3	D E F 3
4	G H I 4
5	J K L 5
6	M N O 6
7	P Q R S 7
8	T U V 8
9	W X Y Z 9
	* ? / \ ()
	# ' , - . &

touche	Caractères (pour le norvégien/ danois)
0	0 Ø
1	espace - 1
2	A Æ B C 2
3	D E F 3
4	G H I 4
5	J K L 5
6	M N O 6
7	P Q R S 7
8	T U V 8
9	W X Y Z 9

Touche	Caractères (pour le grec)
0	0
1	espace - 1
2	A B Γ 2
3	Δ E Z 3
4	H Θ 4
5	K Λ M 5
6	N Ξ O 6
7	Π P Σ 7
8	T Υ Φ 8
9	X Ψ Ω 9

Touche	Caractères (pour le polonais)
0	0
1	espace - 1
2	A B C 2
3	D E F 3
4	G H I 4
5	J K L Ł 5
6	M N O 6
7	P Q R S 7
8	T U V 8
9	W X Y Z 9

7 Répertoire

Ce téléphone intègre un répertoire avec une capacité de stockage de 50 entrées. Vous pouvez accéder au répertoire à partir du combiné. La longueur maximale de chaque entrée est de 12 caractères pour le nom et 24 chiffres pour le numéro.

Afficher le répertoire



Remarque

- Vous pouvez afficher le répertoire sur le combiné à tout moment.

- 1 Appuyez sur ou sur **MENU** > **[REPertoire]** > **[LISTE]** pour accéder à la liste du répertoire.
- 2 Sélectionnez un contact pour afficher les informations disponibles.

Rechercher une entrée

Il y a deux manières de rechercher une entrée dans le répertoire :

- Faire défiler la liste des contacts.
- Entrer le premier caractère du contact.

Défilement de la liste des contacts

- 1 Appuyez sur ou sur **MENU** > **[REPertoire]** > **[LISTE]** pour accéder à la liste du répertoire.
- 2 Appuyez sur et sur pour parcourir la liste du répertoire.

Saisie du premier caractère du contact

- 1 Appuyez sur ou sur **MENU** > **[REPertoire]** > **[LISTE]** pour accéder à la liste du répertoire.
- 2 Appuyez sur la touche alphanumérique correspondant au caractère.
 - ↳ La première entrée qui commence par ce caractère apparaît.

Appeler depuis le répertoire

- 1 Appuyez sur ou sur **MENU** > **[REPertoire]** > **[LISTE]** pour accéder à la liste du répertoire.
- 2 Sélectionnez un contact dans la liste du répertoire.
- 3 Appuyez sur pour passer l'appel.

Accéder au répertoire pendant un appel

- 1 Appuyez sur **OK**, sélectionnez **[REPertoire]**, puis appuyez de nouveau sur **OK** pour confirmer.
- 2 Sélectionnez le contact, puis appuyez sur **OK** pour confirmer.
 - ↳ Le numéro s'affiche.

Ajouter une entrée

Remarque

- Lorsque la mémoire du répertoire est pleine, le combiné affiche un message à cet effet. Vous devez alors effacer des entrées pour en ajouter de nouvelles.

- 1 Appuyez sur **MENU**
- 2 Sélectionnez **[REPERTOIRE]** > **[NOUV. ENTREE]**, puis appuyez sur **OK** pour confirmer.
- 3 Entrez le nom, puis appuyez sur **OK** pour confirmer.
- 4 Entrez le numéro, puis appuyez sur **OK** pour confirmer.
↳ La nouvelle entrée est enregistrée.

Conseil

- Enfoncez quelques instants la touche **#** pour insérer une pause.

Remarque

- Le répertoire n'enregistre que le nouveau numéro.

Conseil

- Pour plus d'informations sur la modification des chiffres et du nom, reportez-vous à la section « Texte et chiffres ».

Modifier une entrée

- 1 Appuyez sur **MENU**.
- 2 Sélectionnez **[REPERTOIRE]** > **[MODIFIER]**, puis appuyez sur **OK** pour confirmer.
- 3 Sélectionnez le contact, puis appuyez sur **OK** pour confirmer.
- 4 Modifiez le nom, puis appuyez sur **OK** pour confirmer.
- 5 Modifiez le chiffre, puis appuyez sur **OK** pour confirmer.
↳ L'entrée est enregistrée.

Supprimer une entrée

- 1 Appuyez sur **MENU**.
- 2 Sélectionnez **[REPERTOIRE]** > **[SUPPRIMER]**, puis appuyez sur **OK** pour confirmer.
- 3 Sélectionnez un contact, puis appuyez sur **OK** pour confirmer.
↳ Le combiné affiche une demande de confirmation.
- 4 Appuyez sur **OK** pour confirmer.
↳ L'entrée est supprimée.

Supprimer toutes les entrées

- 1 Appuyez sur **MENU**.
- 2 Sélectionnez **[REPERTOIRE]** > **[SUPPRIM TOUT]**, puis appuyez sur **OK** pour confirmer.
↳ Le combiné affiche une demande de confirmation.
- 3 Appuyez sur **OK** pour confirmer.
↳ Toutes les entrées (à l'exception des 2 entrées à accès direct) sont supprimées.

Entrée à accès direct

Vous disposez de 2 entrées à accès direct (touches 1 et 2). Pour composer automatiquement le numéro de téléphone enregistré, maintenez l'une des touches enfoncées en mode veille.

Selon votre pays, les touches 1 et 2 sont respectivement prédéfinies sur **[1_MESS.VOC.]** (numéro de la messagerie vocale) et **[2_SRVC INFO]** (numéro de renseignements) par votre opérateur réseau.

Modifier une entrée à accès direct

- 1** Appuyez sur **MENU** > **[REPERTOIRE]** > **[MODIFIER]**, puis sur **OK** pour confirmer.
 - ↳ Les 2 entrées à accès direct sont affichées au début de la liste de contacts.
- 2** Sélectionnez une entrée à accès direct.
- 3** Modifiez le nom (à l'exception de **1_** et de **2_**), puis appuyez sur **OK** pour confirmer.
- 4** Modifiez le numéro, puis appuyez sur **OK** pour confirmer.
 - ↳ La nouvelle entrée est enregistrée.

8 Journal des appels

Le journal des appels conserve l'historique de tous les appels manqués et reçus. L'historique des appels entrants mémorise le nom et le numéro de l'appelant ainsi que la date et l'heure de l'appel. Cette fonction n'est disponible que si vous avez souscrit au service d'affichage du nom de l'appelant auprès de votre opérateur. Ce téléphone peut conserver 10 entrées d'appel. L'icône du journal sur le combiné clignote pour signaler les appels manqués. Si l'appelant autorise l'affichage de son identité, son nom ou son numéro apparaît. La liste des appels est classée par ordre chronologique, en commençant par l'appel reçu le plus récent.



Remarque

- Avant d'effectuer un rappel directement depuis la liste des appels, vérifiez que le numéro mémorisé est valide.

Afficher la liste des appels

- 1 Appuyez sur la touche .
↳ Le journal des appels entrants apparaît.
- 2 Sélectionnez une entrée, puis appuyez sur **OK** et sélectionnez **[VOIR]** pour afficher les informations disponibles.

Enregistrer une entrée d'appel dans le répertoire

- 1 Appuyez sur .
↳ Le journal des appels entrants apparaît.
- 2 Sélectionnez une entrée, puis appuyez sur **OK** pour confirmer.
- 3 Sélectionnez **[ENREG. NUM.]**, puis appuyez sur **OK** pour confirmer.

- 4 Saisissez ou modifiez le nom, puis appuyez sur **OK** pour confirmer.
- 5 Saisissez ou modifiez le numéro, puis appuyez sur **OK** pour confirmer.
↳ L'entrée est enregistrée.

Supprimer une entrée d'appel

- 1 Appuyez sur .
↳ Le journal des appels entrants apparaît.
- 2 Sélectionnez une entrée, puis appuyez sur **OK** pour confirmer.
- 3 Sélectionnez **[SUPPRIMER]**, puis appuyez sur **OK** pour confirmer.
↳ Le combiné affiche une demande de confirmation.
- 4 Appuyez sur **OK** pour confirmer.
↳ L'entrée est supprimée.

Supprimer toutes les entrées d'appel

- 1 Appuyez sur .
↳ Le journal des appels entrants apparaît.
- 2 Appuyez sur **OK** pour accéder au menu d'options.
- 3 Sélectionnez **[SUPPRIM TOUT]**, puis appuyez sur **OK** pour confirmer.
↳ Le combiné affiche une demande de confirmation.
- 4 Appuyez sur **OK** pour confirmer.
↳ Toutes les entrées sont supprimées.

Retourner un appel

- 1 Appuyez sur .
- 2 Sélectionnez une entrée dans la liste.
- 3 Appuyez sur pour passer l'appel.

9 Liste de rappel

La liste de rappel conserve l'historique des appels composés. Elle indique le nom et/ou le numéro des contacts que vous avez appelés. Ce téléphone peut conserver 5 entrées de rappel.

Afficher la liste de rappel

Appuyez sur **REDIAL**.

Recomposer un numéro

- 1 Appuyez sur **REDIAL**.
- 2 Sélectionnez le numéro à recomposer.
Appuyez sur .
↳ L'appel est effectué.

Enregistrer une entrée de rappel dans le répertoire

- 1 Appuyez sur **REDIAL** pour afficher la liste des appels composés.
- 2 Sélectionnez une entrée, puis appuyez sur **OK** pour confirmer.
- 3 Sélectionnez **[ENREG. NUM.]**, puis appuyez sur **OK** pour confirmer.
- 4 Saisissez ou modifiez le nom, puis appuyez sur **OK** pour confirmer.
- 5 Saisissez ou modifiez le numéro, puis appuyez sur **OK** pour confirmer.
↳ L'entrée est enregistrée.

Supprimer une entrée de rappel

- 1 Appuyez sur **REDIAL** pour afficher la liste des appels composés.
- 2 Sélectionnez une entrée, puis appuyez sur **OK** pour confirmer.
- 3 Sélectionnez **[SUPPRIMER]**, puis appuyez sur **OK** pour confirmer.
↳ Le combiné affiche une demande de confirmation.
- 4 Appuyez sur **OK** pour confirmer.
↳ L'entrée est supprimée.

Supprimer toutes les entrées de rappel

- 1 Appuyez sur **REDIAL** pour afficher la liste des appels composés.
- 2 Appuyez sur **OK** pour accéder au menu d'options.
- 3 Sélectionnez **[SUPPRIM TOUT]**, puis appuyez sur **OK** pour confirmer.
- 4 Le combiné affiche une demande de confirmation.
- 5 Appuyez sur **OK** pour confirmer.
↳ Toutes les entrées sont supprimées.

10 Réglages personnalisés

Vous pouvez personnaliser votre téléphone.

Personnaliser l'affichage

Nom du combiné

Le nom du combiné peut contenir 10 caractères. Il s'affiche sur l'écran du combiné en mode veille.

- 1 Appuyez sur **MENU**.
- 2 Sélectionnez **[REGL. PERSO] > [NOM COMBINE]**, puis appuyez sur **OK** pour confirmer.
- 3 Saisissez ou modifiez le nom. Pour effacer un caractère, appuyez sur **BACK**.
- 4 Appuyez sur **OK** pour confirmer.
↳ Le réglage est enregistré.

Langue d'affichage



Remarque

- Cette fonction n'est disponible que sur les modèles multilingues.
- Les langues proposées varient selon le pays.

- 1 Appuyez sur **MENU**.
- 2 Sélectionnez **[REGL. PERSO] > [LANGUE REP.]**, puis appuyez sur **OK** pour confirmer.
- 3 Sélectionnez une langue, puis appuyez sur **OK** pour confirmer.
↳ Le réglage est enregistré.

Personnaliser les sons

Sonnerie du combiné

Vous pouvez choisir une sonnerie parmi les 10 disponibles.

- 1 Appuyez sur **MENU**.
- 2 Sélectionnez **[REGL. PERSO] > [MELODIES] > [SONNERIES]**, puis appuyez sur **OK** pour confirmer.
- 3 Sélectionnez une sonnerie, puis appuyez sur **OK** pour confirmer.
↳ Le réglage est enregistré.

Volume de la sonnerie du combiné

Vous pouvez régler le volume sur 5 niveaux différents, ou **[DESACT]**.

- 1 Appuyez sur **MENU**.
- 2 Sélectionnez **[REGL. PERSO] > [MELODIES] > [VOL SONNERIE]**, puis appuyez sur **OK** pour confirmer.
- 3 Sélectionnez un niveau de volume, puis appuyez sur **OK** pour confirmer.
↳ Le réglage est enregistré.



Conseil

- Pour couper la sonnerie, enfoncez quelques instants la touche **#** en mode veille. 📞 apparaît alors sur l'afficheur.

Tonalité des touches

La tonalité des touches est le son émis lorsque vous appuyez sur les touches du combiné.

- 1 Appuyez sur **MENU**.
- 2 Sélectionnez **[REGL. PERSO] > [MELODIES] > [BIP TOUCHES]**, puis appuyez sur **OK** pour confirmer.
- 3 Sélectionnez **[ACTIVE]/[DESACT]**, puis appuyez sur **OK** pour confirmer.
↳ Le réglage est enregistré.

Réglage du son des touches

Le son des touches est le son émis lorsque vous replacez le combiné sur la station de base/le chargeur.

- 1 Appuyez sur **MENU**.
- 2 Sélectionnez **[REGL. PERSO] > [MELODIES] > [TONAL. BASE]**, puis appuyez sur **OK** pour confirmer.
- 3 Sélectionnez **[ACTIVE]/[DESACT]**, puis appuyez sur **OK** pour confirmer.
↳ Le réglage est enregistré.

11 Fonctions de gestion des appels

Le téléphone offre différentes fonctions de gestion des appels.

Conférence automatique

Pour rejoindre un appel externe avec un autre combiné, appuyez sur .

Activation/désactivation de la conférence automatique

- 1 Appuyez sur **MENU**.
- 2 Sélectionnez **[REGL AVANCES] > [CONFERENCE]**, puis appuyez sur **OK** pour confirmer.
- 3 Sélectionnez **[ACTIVE]/[DESACT]**, puis appuyez sur **OK** pour confirmer.
↳ Le réglage est enregistré.

Raccroch. auto

Pour terminer un appel, il suffit de placer le combiné sur la station de base ou sur la station d'accueil pour la mise en charge.

Activation/désactivation du raccrochage automatique

- 1 Appuyez sur **MENU**.
- 2 Sélectionnez **[REGL. PERSO] > [RACCROC AUTO]**, puis appuyez sur **OK** pour confirmer.
- 3 Sélectionnez **[ACTIVE]/[DESACT]**, puis appuyez sur **OK** pour confirmer.
↳ Le réglage est enregistré.



Remarque

- Le haut-parleur est automatiquement activé lorsque : 1. la fonction de raccrochage automatique est activée ; 2. vous placez le combiné sur la base ou sur la station d'accueil pour la mise en charge pendant une conversation téléphonique.

Mode de numérotation



Remarque

- Cette fonction est uniquement disponible sur les modèles qui offrent les deux modes de numérotation : fréquence vocale et décimale.

Le mode de numérotation correspond au type de signal téléphonique utilisé dans votre pays. Ce téléphone reconnaît aussi bien la numérotation à fréquence vocale (DTMF) que la numérotation à fréquence décimale (cadran). Consultez votre opérateur pour plus d'informations.

Réglage du mode de numérotation

- 1 Appuyez sur **MENU**.
- 2 Sélectionnez **[REGL AVANCES]** > **[MODE NUMEROT]**, puis appuyez sur **OK** pour confirmer.
- 3 Sélectionnez un mode de numérotation, puis appuyez sur **OK** pour confirmer.
↳ Le réglage est enregistré.



Remarque

- Si votre téléphone est en mode de numérotation décimale, enfoncez quelques instants la touche ***** pendant un appel pour passer momentanément en mode fréquences vocales. ***** s'affiche. Les chiffres composés pendant cet appel seront envoyés comme signaux à fréquence vocale.

Sélectionner la durée de rappel

La durée flash doit être correctement réglée pour que vous puissiez prendre un deuxième appel. Une durée de rappel par défaut est normalement prédéfinie sur le téléphone. Vous pouvez choisir parmi trois options : **[COURT]**, **[MOYEN]** et **[LONG]**. Le nombre d'options disponibles varie selon le pays. Pour plus d'informations, consultez votre opérateur.

- 1 Appuyez sur **MENU**.
- 2 Sélectionnez **[REGL AVANCES]** > **[DUREE RAPPEL]**, puis appuyez sur **OK** pour confirmer.
- 3 Sélectionnez une option, puis appuyez sur **OK** pour confirmer.
↳ Le réglage est enregistré.

Gérer l'indicatif régional



Remarque

- Cette option n'est disponible que sur les modèles qui prennent en charge la fonction d'indicatif régional.

Vous pouvez définir un indicatif régional composé au maximum de 5 chiffres. Cet indicatif est automatiquement supprimé d'un appel entrant s'il correspond au code défini. Le numéro est alors enregistré dans le journal des appels sans indicatif régional.

Activer/Désactiver la suppression automatique de l'indicatif régional

- 1 Appuyez sur **MENU**.
- 2 Sélectionnez **[REGL AVANCES]** > **[CODE ZONE]**, puis appuyez sur **OK** pour confirmer.
- 3 Entrez l'indicatif régional, puis appuyez sur **OK** pour confirmer.
↳ Le réglage est enregistré.

Type de réseau



Remarque

- Cette option n'est disponible que sur les modèles qui prennent en charge la fonction de type de réseau.

- 1 Appuyez sur **MENU**.
- 2 Sélectionnez **[REGL AVANCES]** > **[TYPE RÉSEAU]**, puis appuyez sur **OK**.
- 3 Sélectionnez un type de réseau, puis appuyez sur **OK**.
↳ Le réglage est enregistré.

1ere sonnerie

Si vous avez souscrit au service d'affichage du nom de l'appelant auprès de votre opérateur, le téléphone peut supprimer la première sonnerie avant l'affichage de l'identité. Après réinitialisation, le téléphone peut automatiquement détecter si le service d'affichage du nom de l'appelant est activé et supprimer la première sonnerie par la suite. Vous pouvez modifier ce réglage selon votre préférence. Cette option n'est disponible que sur les modèles compatibles avec la fonction première sonnerie.

Activation/désactivation de la première sonnerie

- 1 Appuyez sur **MENU**.
- 2 Sélectionnez **[REGL AVANCES] > [1E SONNERIE]**, puis appuyez sur **OK** pour confirmer.
- 3 Sélectionnez **[ACTIVE]/[DESACT]**, puis appuyez sur **OK** pour confirmer.
↳ Le réglage est enregistré.

Remarque

- Pour réinitialiser l'option première sonnerie, utilisez le menu de réinitialisation.

Mode ÉCO

Le mode **ECO** réduit la puissance de transmission du combiné et de la station de base.

- 1 Appuyez sur **MENU**.
- 2 Sélectionnez **[REGL AVANCES] > [ECO]**, puis appuyez sur **OK** pour confirmer.
- 3 Sélectionnez **[ACTIVE]/[DESACT]**, puis appuyez sur **OK** pour confirmer.
↳ Le réglage est enregistré.
↳ **ECO** s'affiche.

Remarque

- Lorsque le mode **ECO** est activé, la portée de connexion entre le combiné et la station de base peut être réduite.

12 Fonctions supplémentaires

Les fonctions supplémentaires du téléphone vous aident à rester organisé en déplacement.

Heure auto



Remarque

- Ce service dépend du réseau utilisé.

Il permet de synchroniser automatiquement la date et l'heure du téléphone avec le réseau téléphonique public commuté (RTPC). Pour que la date puisse être synchronisée, vous devez d'abord régler l'année.

- 1 Appuyez sur **MENU**.
- 2 Sélectionnez **[HORL.&REVEIL]** > **[HORLOGE AUTO]**, puis appuyez sur **OK** pour confirmer.
- 3 Sélectionnez **[ACTIVE]/[DESACT]**. Appuyez sur **OK**.
↳ Le réglage est enregistré.

Réveil

Votre téléphone est équipé d'un réveil intégré. Procédez comme suit pour régler le réveil.

Réglage du réveil

- 1 Appuyez sur **MENU**.
- 2 Sélectionnez **[HORL.&REVEIL]** > **[REVEIL]**, puis appuyez sur **OK** pour confirmer.
- 3 Sélectionnez **[UNE FOIS]** ou **[TS LES JOURS]**, puis appuyez sur **OK** pour confirmer.
- 4 Entrez l'heure de réveil.
- 5 Appuyez sur **OK** pour confirmer.
↳ Le réveil est maintenant réglé et l'écran affiche l'icône



Conseil

- Appuyez sur pour basculer entre **[AM]/[PM]**.

Arrêt du réveil

Lorsque le réveil sonne

- 1 Appuyez sur n'importe quelle touche pour désactiver l'alarme ou placez le combiné sur la base ou la station d'accueil pour la mise en charge.

Avant le déclenchement du réveil

- 1 Appuyez sur **MENU**.
- 2 Sélectionnez **[HORL.&REVEIL]** > **[REVEIL]**, puis appuyez sur **OK** pour confirmer.
- 3 Sélectionnez **[DESACT]**, puis appuyez sur **OK** pour confirmer.
↳ Le réglage est enregistré.

Réglage de la mélodie du réveil

- 1 Appuyez sur **MENU**.
- 2 Sélectionnez [**HORL.&REVEIL**] > [**MELOD REVEIL**], puis appuyez sur **OK** pour confirmer.
- 3 Sélectionnez une nouvelle mélodie, puis appuyez sur **OK** pour confirmer.
↳ Le réglage est enregistré.

Remarque

- Le volume de sonnerie du réveil est celui de la sonnerie du téléphone. Lorsque la sonnerie du téléphone est coupée, le volume du réveil est au niveau 1.

Localiser un combiné

- 1 Appuyez sur le bouton **(••))** de la station de base.
↳ Tous les combinés reliés à cette station de base se mettent à sonner.
- 2 Appuyez de nouveau sur le bouton **(••))** de la station de base pour arrêter la sonnerie.
↳ Tous les combinés arrêtent de sonner ;
ou
- 3 Appuyez sur n'importe quelle touche d'un combiné pour arrêter sa sonnerie.

Verrouillage du clavier

Vous pouvez verrouiller le clavier pour éviter d'appuyer accidentellement sur une touche.

Verrouillage du clavier

- 1 En mode veille, enfoncez quelques instants la touche *****.
↳ Le clavier est verrouillé.

Remarque

- Lorsque le clavier est verrouillé, vous ne pouvez passer d'appels. Vous pouvez cependant répondre aux appels entrants. Le clavier est automatiquement déverrouillé pendant l'appel, puis à nouveau verrouillé une fois l'appel terminé.

Déverrouillage du clavier

- 1 Maintenez la touche ***** enfoncée.
↳ Le clavier est déverrouillé.

13 Réglages avancés

Qualité audio

Le mode XHD (Extreme High Definition) est une fonction exclusive permettant de transmettre des signaux haute fidélité au combiné. Les conversations téléphoniques se rapprochent alors en qualité sonore d'une conversation face à face.

En mode veille :

- 1 Appuyez sur **MENU**.
- 2 Sélectionnez **[REGL AVANCES] > [SON XHD]**, puis appuyez sur **OK** pour confirmer.
- 3 Sélectionnez **[ACTIVE]/[DESACT]**, puis appuyez sur **OK** pour confirmer.
↳ Le réglage est enregistré.

En cours d'appel :

- 1 Appuyez sur **OK** pour accéder au menu d'options.
- 2 Changez le réglage XHD.
- 3 Appuyez sur **OK** pour confirmer.
↳ Le réglage est enregistré.

Souscrire les combinés

Vous pouvez souscrire des combinés supplémentaires sur la station de base. La station de base peut enregistrer un maximum de 4 combinés.

Enregistrement automatique

- 1 Placez le combiné non enregistré sur la station de base.
↳ Le combiné détecte la station de base et commence automatiquement la souscription.
↳ Le processus d'enregistrement prend moins de 2 minutes. La station de base attribue automatiquement un numéro au combiné.

Enregistrement manuel

Si l'enregistrement automatique échoue, enregistrez votre combiné manuellement sur la station de base.

- 1 Appuyez sur la touche **MENU** du combiné.
- 2 Sélectionnez **[REGL AVANCES] > [SOUSCRIRE]**, puis appuyez sur **OK** pour confirmer.
- 3 Maintenez le bouton **•••** enfoncé sur la base pendant 5 secondes.
- 4 Saisissez le code PIN système. Appuyez sur **BACK** pour corriger.
- 5 Appuyez sur **OK** pour confirmer le code PIN.
↳ Le processus d'enregistrement prend moins de 2 minutes. La station de base attribue automatiquement un numéro au combiné.



Remarque

- Si le code PIN est incorrect ou si aucune station de base n'est détectée au bout d'un certain temps, le combiné affiche une notification. Si l'enregistrement échoue, répétez la procédure ci-dessus.



Remarque

- Le code PIN par défaut est 0000. Vous ne pouvez le changer.

Désouscrire les combinés

- 1 Lorsque deux combinés partagent la même station de base, vous pouvez désinscrire un combiné à partir d'un autre combiné.
- 2 Appuyez sur **MENU**.
- 3 Sélectionnez **[REGL AVANCES] > [DESOUSCRIRE]**, puis appuyez sur **OK** pour confirmer.
- 4 Saisissez le code PIN système. (Le code PIN par défaut est 0000.) Appuyez sur **BACK** pour supprimer le numéro.
- 5 Sélectionnez le combiné à désouscrire.
- 6 Appuyez sur **OK** pour confirmer.
 - ↳ Le combiné est maintenant désouscrit.



Conseil

- Le numéro du combiné est affiché à côté du nom de combiné en mode veille.

Restaurer les paramètres par défaut

Vous pouvez rétablir les réglages d'usine du téléphone.

- 1 Appuyez sur **MENU**.
- 2 Sélectionnez **[REGL AVANCES] > [REINITIALIS.]**, puis appuyez sur **OK** pour confirmer.
 - ↳ Le combiné affiche une demande de confirmation.
- 3 Appuyez sur **OK** pour confirmer.
 - ↳ Tous les réglages sont réinitialisés.
 - ↳ L'écran de bienvenue s'affiche.



Conseil

- Pour plus d'informations, reportez-vous à la section « Réglages par défaut ».

14 Réglages par défaut

Langue*	Selon le pays
Nom du combiné	PHILIPS
Date	01/01/10
Format de la date*	JJ/MM
Heure	00:00am
Format de l'heure*	24 heures
Réveil	Éteint
Répertoire	Inchangé
Heure du rappel*	Selon le pays
Première sonnerie*	Selon le pays
Mode numérotat.*	Fréq. vocales
Indicatif régional*	Vide
Code opérateur*	Vide
Mélodies comb.	Mélodie 1
Mélodie réveil	Mélodie 1
Volume récepteur	Volume 3
Volume sonnerie combiné	Niveau 3
Bip touches combiné	Marche
Son XHD	Éteint
Journal appels entrants	Vide
Liste de rappel	[AUCUN NUMERO]
Code PIN	0000

Remarque

- * Selon le pays.

15 Données techniques

Taux d'humidité relative

- Fonctionnement : jusqu'à 95 % à 40 °C
- Stockage : jusqu'à 95 % à 40 °C

Écran

- Rétroéclairage LCD orange

Caractéristiques générales du téléphone

- Nom de l'appelant et identification du numéro
- Appel de conférence et messagerie vocale
- Fonction interphone
- Autonomie maximale en conversation : 12 heures

Répertoire, liste de rappel et journal des appels

- Répertoire : 50 entrées
- Liste de rappel : 5 entrées
- Journal des appels : 10 entrées

Pile

- GP Batteries : PH50AAAHC, taille AAA, NiMH, 1,2 V, 500 mAh
- BYD Company Limited : H-AAA500A-Z, taille AAA, NiMH, 1,2 V, 500 mAh

Adaptateur

Base et chargeur :

- Salom Electric (Xiamen) Co., Ltd. : SSW-1920 : Entrée : 100-240 V 50/60 Hz 200 mA ; Sortie : CC 6 V 500 mA
- Salcomp (Shenzhen) Co., Ltd. : VT0300 : Entrée : 100-240 V 50/60 Hz 150 mA
Sortie : DC6V 500 mA

Consommation électrique

- Consommation électrique en mode veille : 0,6 W

Poids et dimensions

- Combiné : 139 grammes
- 163,4 × 47,2 × 29,1 mm (H × l × P)
- Base : 145,2 grammes
- 130,4 × 111,2 × 87,7 mm (H × l × P)
- Chargeur : 51,2 grammes
- 96,2 × 80,2 × 74,2 mm (H × l × P)

Plage de températures

- Fonctionnement : 0 à 35 °C (32 à 95 °F)
- Stockage : -20 à 45 °C (-4 à 113 °F)

16 Foire aux questions

Aucune barre de signal n'est affichée à l'écran.

- Le combiné est hors de portée. Rapprochez-le de la station de base.
- Si le combiné affiche [DESOUSCRIT], souscrivez-le.



Conseil

- Pour plus d'informations, reportez-vous à « Souscrire les combinés » dans la section « Réglages avancés ».

Que faire si je ne parviens pas à enregistrer les combinés supplémentaires sur la station de base ?

La mémoire de votre station de base est pleine. Désouscrivez les combinés inutilisés puis réessayez.

Pas de tonalité

- Vérifiez les connexions du téléphone.
- Le combiné est hors de portée. Rapprochez-le de la station de base.

Pas de son des touches

- Le combiné n'est pas placé correctement sur la station de base/le chargeur.
- Le paramètre de son des touches est désactivé.
- Les contacts de charge sont sales. Commencez par débrancher l'alimentation, puis nettoyez les contacts avec un chiffon humide.

Je n'arrive pas à changer les réglages de ma messagerie. Comment faire ?

Le service de messagerie est géré au niveau de votre opérateur, et non du téléphone. Contactez votre opérateur pour changer les réglages.

Le combiné ne se charge pas sur le chargeur.

- Vérifiez que les batteries sont correctement insérées.
- Assurez-vous de bien positionner le combiné sur le chargeur. L'icône de batteries s'anime lors de la charge.
- Les batteries sont défectueuses. Achetez des batteries neuves auprès de votre revendeur.

Écran vide

- Vérifiez que les batteries sont bien chargées.
- Vérifiez le câble d'alimentation et le câble téléphonique.

Mauvaise qualité sonore (crépitements, écho, etc.)

- Le combiné est presque hors de portée. Rapprochez-le de la station de base.
- Le téléphone reçoit des interférences d'appareils électriques voisins. Déplacez la station.
- Les murs sont trop épais. Déplacez la station.



Le combiné ne sonne pas.

Vérifiez que la sonnerie du combiné est activée.

Le nom de l'appelant ne s'affiche pas.

- Ce service n'est pas activé. Renseignez-vous auprès de votre opérateur.
- Les informations d'identification de l'appelant sont masquées ou non disponibles.

Que se passe-t-il avec mon téléphone lorsque le message [ATTENDEZ] s'affiche ?

Le téléphone sollicite la mémoire du répertoire et du journal d'appels. Ces informations sont stockées dans la station de base. Le combiné récupère les données de la station de base quelques secondes plus tard. Lorsque vous appuyez sur  / , les informations du journal d'appels/du répertoire s'affichent sur le combiné.

Pendant un appel, la connexion entre le combiné et la base est perdue ou le son est déformé.

Vérifiez si le mode **ECO** est activé. Si c'est le cas, désactivez-le pour augmenter la portée du combiné et profiter de conditions d'appel optimales.



Remarque

- Si les solutions ci-dessus ne fonctionnent pas, débranchez l'alimentation du combiné et de la station de base. Réessayez au bout d'une minute.

ANNEX 1

	ANNEX 1
English	Hereby, Philips Consumer Lifestyle, BU P&A, declares that this [type of equipment] is in compliance with the essential requirements and other relevant provisions of Directive 1999/5/EC.
Finnish	Philips Consumer Lifestyle, BU P&A vakuuttaa täten että [type of equipment] tyyppinen laite on direktiivin 1999/5/EY oleellisten vaatimusten ja sitä koskevien direktiivin muiden ehtojen mukainen.
Dutch	Hierbij verklaart, Philips Consumer Lifestyle, BU P&A dat het toestel [type of equipment] in overeenstemming is met de essentiële eisen en de andere relevante bepalingen van richtlijn 1999/5/EG.
French	Par la présente, Philips Consumer Lifestyle, BU P&A, déclare que l'appareil [type of equipment] est conforme aux exigences essentielles et aux autres dispositions pertinentes de la directive 1999/5/CE
Swedish	Härmed intygar, Philips Consumer Lifestyle, BU P&A, att denna (type of equipment] står i överensstämmelse med de väsentliga egenskapskrav och övriga relevanta bestämmelser som framgår av direktiv 1999/5/EG.
Danish	Undertegnede Philips Consumer Lifestyle, BU P&A erklærer herved, at følgende udstyr [type of equipment] overholder de væsentlige krav og øvrige relevante krav i direktiv 1999/5/EF
German	Hiermit erklärt Philips Consumer Lifestyle, BU P&A die Übereinstimmung des Gerätes [Type of equipment] mit den grundlegenden Anforderungen und den anderen relevanten Festlegungen der Richtlinie 1999/5/EG.
Greek	ΜΕ ΤΗΝ ΠΑΡΟΥΣΑ Philips Consumer Lifestyle, BU P&A ΔΗΛΩΝΕΙ ΟΤΙ [type of equipment] ΣΥΜΜΟΡΦΩΝΕΤΑΙ ΠΡΟΣ ΤΙΣ ΟΥΣΙΩΔΕΙΣ ΑΠΑΙΤΗΣΕΙΣ ΚΑΙ ΤΙΣ ΛΟΙΠΕΣ ΣΧΕΤΙΚΕΣ ΔΙΑΤΑΞΕΙΣ ΤΗΣ ΟΔΗΓΙΑΣ 1999/5/ΕΚ
Italian	Con la presente Philips Consumer Lifestyle, BU P&A dichiara che questo (type of equipment) è conforme ai requisiti essenziali ed alle altre disposizioni pertinenti stabilite dalla direttiva 1999/5/CE.
Spanish	Por medio de la presente, Philips Consumer Lifestyle, BU P&A, declara que el (type of equipment) cumple con los requisitos esenciales y cualesquiera otras disposiciones aplicables o exigibles de la Directiva 1999/5/CE
Portuguese	Philips Consumer Lifestyle, BU P&A declara que este [type of equipment] está conforme com os requisitos essenciais e outras disposições da Directiva 1999/5/CE.
	Property of Philips Consumer Lifestyle



CE 0168



© 2010 Koninklijke Philips Electronics N.V.

All rights reserved.

IFU_SE171_FR_V1.1

WK10335

Free Manuals Download Website

<http://myh66.com>

<http://usermanuals.us>

<http://www.somanuals.com>

<http://www.4manuals.cc>

<http://www.manual-lib.com>

<http://www.404manual.com>

<http://www.luxmanual.com>

<http://aubethermostatmanual.com>

Golf course search by state

<http://golfingnear.com>

Email search by domain

<http://emailbydomain.com>

Auto manuals search

<http://auto.somanuals.com>

TV manuals search

<http://tv.somanuals.com>