

# McCULLOCH®

**USER MANUAL** Electric Grass Trimmers

**MANUEL DE UTILISATION** Tondeuse/Tronçonneuse Électrique de gazon

**MANUAL DEL USUARIO** Recortador/Cortador de Césped Eléctrico

**MT2303, MT2307, MT2308**

**INCLUDES EQUIVALENT FACTORY RECONDITIONED MODELS**

**SAFETY**

**OPERATION**

**MAINTENANCE**

**SECURITE**

**FONCTIONNEMENT**

**ENTRETIEN**

**SEGURIDAD**

**OPERACION**

**MANTENIMIENTO**

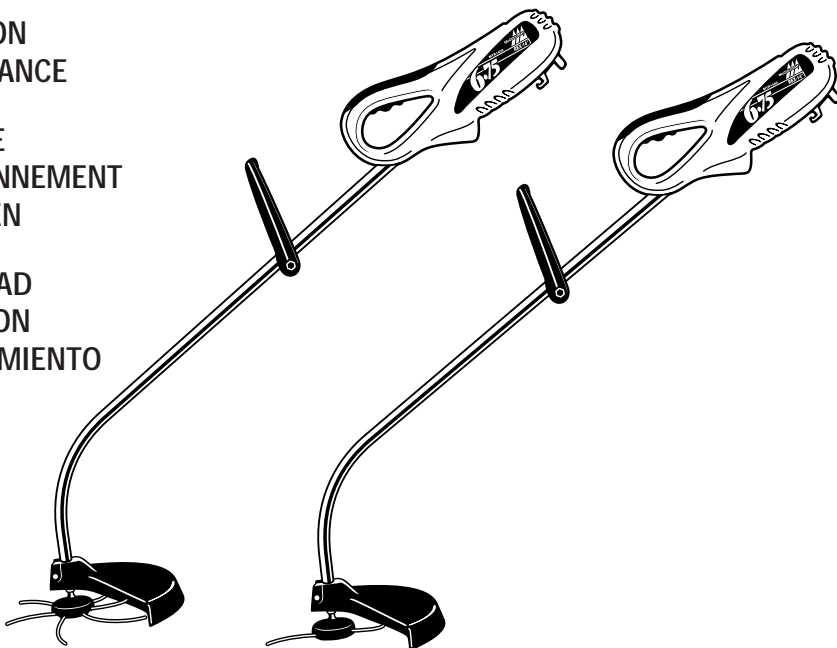

## **WARNING • PLEASE READ**

For your own safety please read this manual before attempting to operate your new unit. Failure to follow instructions can result in serious personal injury. Spend a few moments to familiarize yourself with your trimmer before each use.

## **AVERTISSEMENT • LIRE ATTENTIVEMENT**

Pour votre sécurité, lisez entièrement ce manuel avant d'utiliser votre nouvel outil. Le non respect des instructions peut résulter en des accidents graves. Prenez quelques instants pour vous familiariser avec le coupe-herbe avant chaque utilisation.

## **ADVERTENCIA • FAVOR DE LEER**

Para su propia seguridad, favor de leer este manual antes de intentar operar su unidad nueva. Si no se siguen estas instrucciones se pueden provocar serias heridas personales. Favor de dedicar un poco de tiempo para familiarizarse cada vez que se utilice la unidad.

## PLEASE READ

Dear Customer,

Thank you for purchasing a McCulloch product. With proper operation and maintenance it will provide you with years of service.

In order to make the best use of your investment, be **CERTAIN** to familiarize yourself with the contents of the **ENTIRE** User Manual before attempting to operate and maintain your unit.

Be sure to carefully follow the step-by-step illustrations in this manual to start, operate and maintain your new product.

In the manual there will be the following call-outs: **NOTE**, **WARNING / CAUTION** and **W WARRANTY**.

A **NOTE** is used to convey additional information, to highlight a particular explanation, or expand a step description.

A **WARNING** or **CAUTION** identifies a procedure which, if not undertaken or if improperly done, can result in serious personal injury or damage to the unit and/or both.

The **W (WARRANTY SYMBOL)** serves notice that unless instructions or procedures are followed, any damage caused will void the warranty and repairs will be at owner's expense.

Service other than user maintenance should be performed by a McCulloch Authorized Service Center. Damage or conditions which render this product inoperable caused by improper maintenance practices will void the manufacturer's warranty.

**FOR WARRANTY OR SERVICE CONTACT THE NEAREST McCULLOCH AUTHORIZED SERVICE CENTER LISTED UNDER "SAWS" IN YOUR TELEPHONE DIRECTORY YELLOW PAGES.**

**McCulloch Corporation  
Product Service Department**

## A LIRE ATTENTIVEMENT

Cher client,

Merci de votre achat d'un produit McCulloch. Correctement utilisé et entretenu, il vous procurera des années de satisfaction.

Il est **IMPÉRATIF** que vous preniez connaissance de **LA TOTALITE** du contenu de ce manuel avant d'utiliser l'outil ou de procéder aux opérations d'entretien.

Conformez-vous scrupuleusement aux instructions et illustrations étape par étape concernant le démarrage, l'utilisation et l'entretien de votre nouvel outil.

Ce manuel contient également des mises en gardes et informations intitulées: **REMARQUE, AVERTISSEMENT /**

**ATTENTION** et **G GARANTIE**.

Une **REMARQUE** est destinée à fournir des informations complémentaires, éclaircir un point particulier ou expliquer une étape plus en détail.

Un **AVERTISSEMENT** ou **ATTENTION** est utilisé pour identifier une procédure qui, si elle est négligée ou incorrectement exécutée, peut entraîner des dommages matériels et/ou corporels graves.

Le **G (SYMBOLE DE GARANTIE)** indique que si les procédures ou instructions ne sont pas respectées, les dommages ne seront pas couverts par la garantie et les réparations seront à la charge du propriétaire.

Les réparations autres que les entretiens à effectuer par l'utilisateur devront être confiées à un Centre de réparation McCulloch agréé. La garantie du fabricant sera nulle en cas de dommages ou de conditions rendant le produit inutilisable à la suite d'un entretien inadéquat.

**POUR TOUT ENTRETIEN, VEUILLEZ APPORTER VOTRE OUTIL AU CENTRE DE SERVICE APRES-VENTE McCULLOCH AGREE LE PLUS PROCHE DONT LE NOM FIGURE SOUS LA RUBRIQUE «SCIE» DES PAGES JAUNES DE L'ANNUAIRE.**

**McCulloch Corporation  
Service de Réparation**

## FAVOR DE LEER

Estimado Cliente,

Gracias por comprar un producto McCulloch. Con una operación y mantenimiento adecuados le proporcionará años de servicio.

Con el objeto de hacer un mejor uso de su inversión, **ASEGURESE** de familiarizarse con el contenido de **TODO** el Manual del Usuario antes de intentar operar o dar mantenimiento a su unidad.

Asegurarse de seguir cuidadosamente las ilustraciones graduales de este manual para poner en marcha, operar y dar mantenimiento a su nuevo producto.

En el manual se encontrarán las siguientes señales: **NOTA, ADVERTENCIA / PRECAUCION** y **G GARANTIA**.

Una **NOTA** se utiliza para comunicar una información adicional, para enfatizar una explicación particular, o para extender la descripción de un paso.

Una **ADVERTENCIA** o **PRECAUCION** identifica un procedimiento que, si no se lleva a cabo o se hace en forma inadecuada, puede provocar serias heridas personales o daños a la unidad y/o ambas cosas.

La **G (SIMBOLO DE GARANTIA)** notifica que a menos que se sigan las instrucciones o procedimientos, cualquier daño causado anulará la garantía y las reparaciones correrán a cuenta del propietario.

Todo el servicio que no sea el mantenimiento del usuario se llevará a cabo en un Centro de Servicio Autorizado McCulloch. Los daños o las condiciones que hagan inoperable este producto debido a las prácticas inadecuadas de mantenimiento anularán la garantía del fabricante.

**PARA GARANTIA O SERVICIO CONTACTE A SU CENTRO DE SERVICIO AUTORIZADO McCULLOCH MAS CERCANO LISTADO BAJO "SIERRAS" EN LAS PAGINAS AMARILLAS DE SU DIRECTORIO TELEFONICO.**

**McCulloch Corporation  
Departamento de Servicio**

# 1 - GENERAL INFORMATION - GENERALITES

## INFORMACION GENERAL

| E<br>N<br>G<br>L<br>I<br>S<br>H | SPECIFICATIONS | 2303             | 2307                | 2308                 |
|---------------------------------|----------------|------------------|---------------------|----------------------|
|                                 | Input          | .....            | 120V~, 60Hz,6.75Amp | 120V~, 60Hz, 6.75Amp |
| No Load Speed                   | .....          | 7,600/min.       | 7,600/min           | 7,600/min            |
| Cutting width                   | .....          | 14" (355mm)      | 14" (355mm)         | 15" (375mm)          |
| Line Diameter                   | .....          | ø0.08"(2.0mm)    | ø0.08"(2.0mm)       | ø0.08"(2.0mm)        |
| Net Weight                      | .....          | 4.3 Kg (9.5 Lbs) | 4.3 Kg (9.5 Lbs)    | 4.3 Kg (9.5 Lbs)     |

| F<br>R<br>A<br>N<br>C<br>A<br>I<br>S | CARACTERISTIQUES | 2303              | 2307                | 2308                 |
|--------------------------------------|------------------|-------------------|---------------------|----------------------|
|                                      | Pouissance       | .....             | 120V~, 60Hz,6.75Amp | 120V~, 60Hz, 6.75Amp |
| Vitesse à vide                       | .....            | 7,600/min         | 7,600/min           | 7,600/min            |
| Diamètre du cercle de coupe          | .....            | 14 po. (355mm)    | 14 po. (355mm)      | 15 po. (375mm)       |
| Taille de ligne                      | .....            | ø0,08 po. (2,0mm) | ø0,08 po. (2,0mm)   | ø0,08 po. (2,0mm)    |
| Poids Net                            | .....            | 4,3 Kg (9,5 Lbs)  | 4,3 Kg (9,5 Lbs)    | 4,3 Kg (9,5 Lbs)     |

| E<br>S<br>P<br>A<br>Ñ<br>O<br>L | ESPECIFICACIONES | 2303                         | 2307                         | 2308                         |
|---------------------------------|------------------|------------------------------|------------------------------|------------------------------|
|                                 | Potencia         | .....                        | 120V~, 60Hz,6.75Amp          | 120V~, 60Hz, 6.75Amp         |
| Velocidad no Instalada          | .....            | 7,600 min <sup>-1</sup> /RPM | 7,600 min <sup>-1</sup> /RPM | 7,600 min <sup>-1</sup> /RPM |
| Diámetro del Círculo de Corte   | .....            | 14" (355mm)                  | 14" (355mm)                  | 15" (375mm)                  |
| Reserva de la línea             | .....            | ø0.08"(2,0mm)                | ø0.08"(2,0mm)                | ø0.08"(2,0mm)                |
| Peso neto                       | .....            | 4.3 Kg (9.5 Lbs)             | 4.3 Kg (9.5 Lbs)             | 4.3 Kg (9.5 Lbs)             |

# 1 - GENERAL INFORMATION - GENERALITES - INFORMACION GENERAL

---

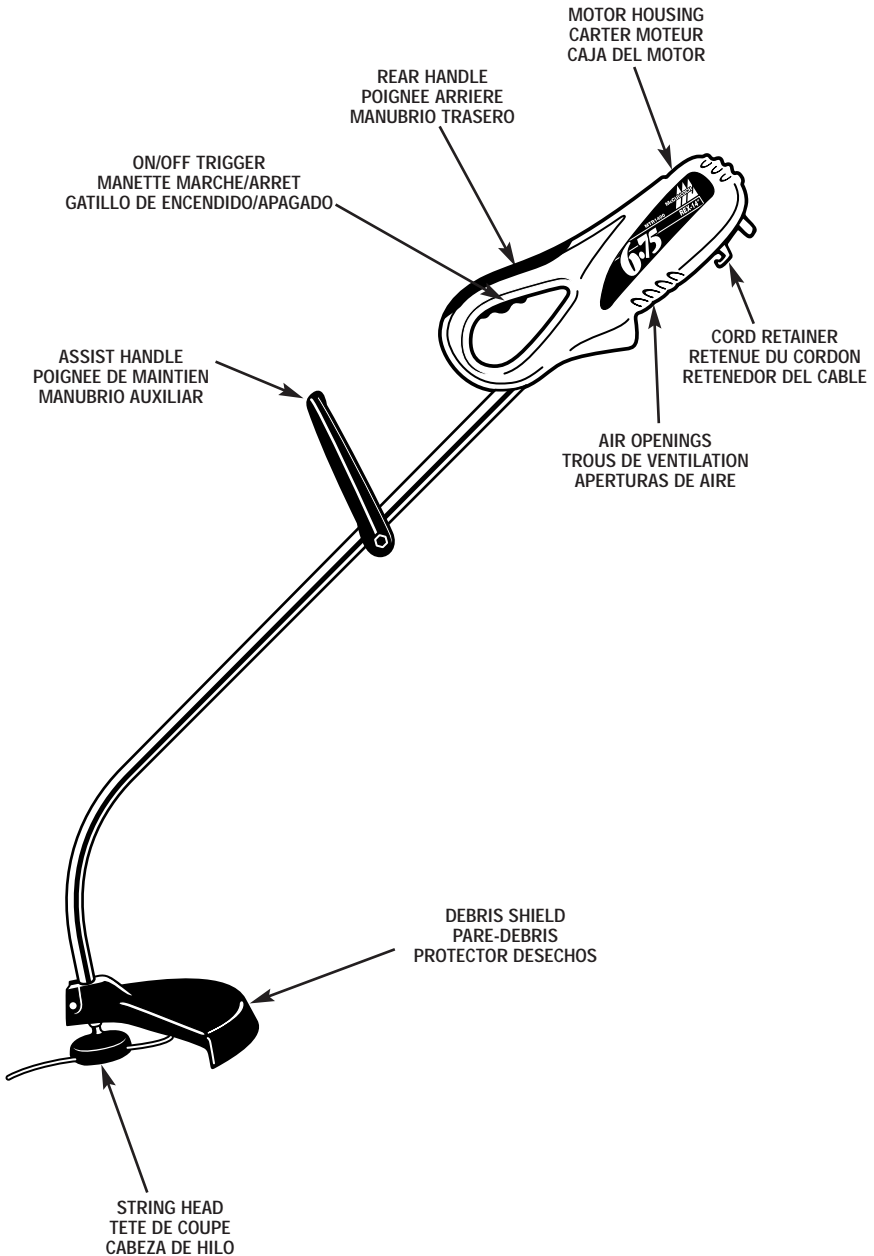

# IMPORTANT SAFETY INSTRUCTIONS INSTRUCTIONS DE SECURITE IMPOR- TANTES - INSTRUCCIONES DE SEGURI- DAD IMPORTANTES



## PLEASE READ - SAVE THESE INSTRUCTIONS

When using an electrical appliance, basic precautions should always be followed to assure maximum safety and optimum performance. Read this manual before assembling and operating this appliance. Failure to comply with instructions may result in electrical shock, burns, fire, or personal injury.

### WARNING

#### 1-1. TO REDUCE THE RISK OF ELECTRIC SHOCK, BURNS, FIRE OR PERSONAL INJURY:

1. FOLLOW ALL SAFETY INSTRUCTIONS listed in this manual before/during operation of this trimmer.
2. TO REDUCE THE RISK OF ELECTRIC SHOCK this equipment has a polarized plug (one blade is wider than the other). This plug will fit in a polarized outlet only one way. If the plug does not fit fully in the outlet, reverse the plug. If it still does not fit, contact a qualified electrician to install the proper outlet. Do not change the plug in any way.

ENGLISH



## LIRE ET CONSERVER CES INSTRUCTIONS

Lorsqu'un appareil électrique est utilisé, des précautions élémentaires doivent toujours être prises pour assurer une sécurité maximum et une performance optimale. Lire cette Notice avant d'assembler et d'utiliser cet appareil. Ne pas se conformer aux instructions peut causer des secousses électriques, des brûlures, un incendie ou des blessures corporelles.

### AVERTISSEMENT

#### 1-1. POUR RÉDUIRE LES RISQUES DE BRÛLURES, D'INCENDIE, DE SECOUSES ÉLECTRIQUES OU DE BLESSURES :

1. RESPECTER TOUTES LES MESURES DE SÉCURITÉ figurant dans cette Notice avant et durant l'utilisation du coupe-herbe.
2. POUR RÉDUIRE LES RISQUES DE SECOUSES ÉLECTRIQUES, cet équipement est muni d'une fiche polarisée (une broche est plus large que l'autre). Cette fiche ne peut être branchée que dans un sens et que dans une prise de courant polarisée. Si la fiche ne peut pas être enfoncée à fond dans la prise de courant, inverser le sens de la fiche. Si elle ne peut toujours pas être enfoncée dans la prise de courant, appeler un électricien qualifié pour qu'il pose une prise électrique adéquate. Ne jamais modifier la fiche de l'appareil.

FRANCAIS



## FAVOR DE LEER - CONSERVE ESTAS INSTRUCCIONES

Al utilizar un aparato eléctrico siempre debe seguir ciertas precauciones básicas para asegurar una protección máxima y un rendimiento óptimo. Lea este manual antes de ensamblar y operar este aparato. Si no sigue las instrucciones podría provocar el riesgo de incendio, choque eléctrico o heridas personales.

### ADVERTENCIA

#### 1-1. PARA REDUCIR EL RIESGO DE CHOQUEN ELECTRICO, INCENDIO O HERIDAS PERSONALES:

1. SIGA TODAS LAS INSTRUCCIONES DE SEGURIDAD enlistadas en este manual antes y durante la operación de esta recortadora.
2. PARA REDUCIR EL RIESGO DE CHOQUE ELECTRICO, este equipo cuenta con un enchufe polarizado (una clavija es más ancha que la otra). Este enchufe embonará en una toma de corriente polarizada de una sola manera. Si el enchufe no embona por completo, inviértalo. En caso de que siga sin embonar, consulte a un eléctrico calificado para instalar la toma de corriente adecuada. De ninguna manera intente cambiar el enchufe.

ESPAÑOL

3. **INSPECT UNIT FOR DAMAGE** to the housing, cord or plug. Keep all fasteners tight. Do not use if the switch does not turn the unit off properly. Never use unit if cord or plug has been damaged, the motor or unit itself is not working as it should or has been dropped, damaged, left outdoors or dropped in water. Never operate with any air opening blocked. Keep air openings free of debris that may reduce air flow. Replace damaged parts that are chipped, cracked or damaged in any way.
4.  **DOUBLE INSULATED** to help protect against electric shock. Double insulation construction consists of 2 separate "layers" of electric insulation. Appliances built with this insulation system are not intended to be grounded. As a result, the extension cord used with your unit can be plugged into any conventional 120 volt electrical outlet. Normal safety precautions must be observed when operating an electrical appliance. The double insulation system is only for added protection against injury resulting from a possible internal electrical insulation failure.
5. **GROUND FAULT CIRCUIT INTERRUPTER (GFCI)** receptacle may be used on an outlet or circuit for an added measure of safety.

3. **INSPECTER L'APPAREIL À LA RECHERCHE DE DOMMAGES** qu'auraient pu subir le carter, le cordon électrique ou à la fiche. Toutes les fixations doivent être bien serrées. Ne pas utiliser l'appareil si la gâchette ne permet pas de l'arrêter adéquatement. Ne jamais utiliser l'appareil si le cordon électrique ou la fiche est endommagé, si le moteur ou le coupe-herbe lui-même ne fonctionne pas correctement ou s'il est tombé, s'il a été endommagé, laissé à l'extérieur ou plongé dans l'eau. Ne pas utiliser l'appareil si les trous de ventilation sont bouchés. Toujours enlever les débris qui risqueraient de limiter la circulation de l'air par les trous de ventilation. Remplacer les pièces endommagées qui sont ébréchées, cassées ou qui ont été endommagées d'une manière ou d'une autre et qui risqueraient d'être projetées et causer de graves blessures.
4.  **DOUBLE ISOLATION** pour protéger l'utilisateur des risques de secousses électriques. La double isolation consiste en deux « couches » d'isolant électrique. Les appareils construits avec ce type d'isolation ne sont pas conçus pour être mis à la terre. Par conséquent, le cordon prolongateur utilisé avec le coupe-herbe peut être branché dans n'importe quelle prise de courant de 120 volts. Des mesures de sécurité élémentaires doivent toujours être prises lorsqu'un appareil électrique est utilisé. La double isolation constitue seulement une protection supplémentaire en cas de défaillance de l'isolant interne.
5. Par mesure de sécurité complémentaire, **UN DISJONCTEUR DE FUITE À LA TERRE (GFCI)** peut être utilisé sur le circuit de courant de la prise.

3. **REVISE LA UNIDAD POR SI HAY DAÑOS** en el bastidor, el cable o el enchufe. Mantenga todos los sujetadores apretados. No la use si el interruptor no apaga su unidad adecuadamente. Nunca la opere si el cable o el enchufe han sido dañados, si el motor no funciona como debería, o si la unidad ha sido golpeada, dañada o dejada caer en agua. Nunca la haga funcionar con alguna apertura de aire bloqueada. Conserve todas las aperturas libres de desechos que puedan reducir el flujo de aire. Reemplace las partes dañadas que estén astilladas, cuarteadas o en mal estado, de manera que puedan volar y causar alguna herida seria.
4.  **DOBLE AISLAMIENTO** para ayudar a protegerlo contra los choques eléctricos. La construcción de doble aislamiento consiste en 2 "capas" separadas de aislamiento eléctrico. Los aparatos contruidos con este sistema de aislamiento no están diseñados para conectarse a tierra. Como resultado de esto, el cable de extensión utilizado con este aparato puede conectarse en cualquier toma eléctrica convencional de 120 voltios. Deben observarse las precauciones normales de seguridad al operar un aparato eléctrico. El sistema de doble aislamiento sólo es para aumentar la protección contra heridas que pudieran resultar por una posible falla de aislamiento eléctrico interno.
5. **INTERRUPTOR DEL CIRCUITO DE FALLA A TIERRA (ICFT)** receptáculo que puede ser usado en una toma de corriente o en un circuito para aumentar las medidas de seguridad.

6. **EXTENSION CORD** - Use only with an extension cord intended for outdoor use. Match wire gauge to the cord length. See table below. A 2-wire cord without a ground connection may be used since this appliance is double insulated. If in doubt of proper wire size, use the next heavier gauge. Please note that the smaller the gauge number, the heavier the cord.

| MINIMUM WIRE GAUGE RECOMMENDATIONS |                       |                    |
|------------------------------------|-----------------------|--------------------|
| VOLTS                              | EXTENSION CORD LENGTH | WIRE SIZE REQUIRED |
| 120                                | 25 feet / 7.5m        | 18 A.W.G.*         |
|                                    | 50 feet / 15m         | 16 A.W.G.*         |
|                                    | 100 feet / 30m        | 16 A.W.G.*         |
| *American Wire Gauge               |                       |                    |

**Table 1**

**DO NOT ABUSE CORD** - Never carry appliance by cord or pull cord to disconnect from outlet. Keep cord clear of operator and obstacles at all times. Do not expose cord to heated surfaces, oil or water. Do not pull cord around sharp edges, corners or close door on cord.

1. When using the appliance, an extension cord of adequate size must be used for safety and to prevent loss of power and overheating.
2. The extension cord must be specifically intended for outdoor use and marked "SJ" or "SJT" and with the suffix "WA". In Canada, the extension cord must be marked "SFTW".
3. Inspect extension power cord for loose or exposed wires and damaged insulation. If damaged, replace before using appliance.

6. **CORDON PROLONGATEUR** - Ne brancher cet appareil que dans un cordon prolongateur conçu pour usage extérieur et d'un calibre adéquat en fonction de sa longueur. Voir le tableau ci-dessous. Un cordon prolongateur à 2 conducteurs ne possédant pas de connexion à la terre peut être utilisé étant donné que cet appareil est à double isolation. Si l'on n'est pas sûr du calibre du cordon prolongateur à utiliser, utiliser un cordon prolongateur de calibre immédiatement supérieur. Il est à noter que plus le numéro du calibre est petit plus le cordon prolongateur est gros.

| RECOMMANDATIONS DE CALIBRE DE FIL MINIMUM |                    |                       |
|---|--------------------|-----------------------|
| TENSION                                   | LONGUEUR DU CORDON | CALIBRE DE FIL REQUIS |
| 120                                       | 25 pieds / 7,5m    | 18 A.W.G.*            |
|   | 50 pieds / 15m     | 16 A.W.G.*            |
|   | 100 pieds / 30m    | 16 A.W.G.*            |
| *American Wire Gauge (CALIBRE AMERICAIN)  |                    |                       |

**Tableau 1**

**NE PAS MALTRAITER LE CORDON** - Ne jamais transporter l'appareil par le cordon électrique ni tirer sur le cordon électrique pour débrancher l'appareil. Le cordon électrique doit toujours être tenu à l'écart de l'opérateur et des obstacles. Ne pas exposer le cordon électrique à des surfaces chaudes, de l'huile ou de l'eau. Ne pas tirer le cordon électrique autour d'angles vifs, de coins et veiller à ne pas le coincer dans une porte en la fermant.

1. Un cordon prolongateur de diamètre approprié doit être utilisé pour éviter les pertes de puissance et la surchauffe de l'appareil.
2. Le cordon prolongateur doit être spécialement conçu pour usage extérieur et porter la mention «SJ» ou «SJT» et le suffixe «WA». Au Canada, le cordon prolongateur doit porter la mention «SFTW».
3. S'assurer que le cordon prolongateur ne comporte pas de fils dénudés ni desserrés et que l'isolant n'est pas endommagé. En cas de dommages, remplacer le cordon prolongateur avant d'utiliser l'appareil.

6. **CABLE DE EXTENSION** - Uselo exclusivamente con un cable de extensión diseñado para exteriores. Vea la tabla de abajo. Puede usar un cable de dos alambres sin una conexión a tierra ya que este aparato está doblemente aislado. En caso existir duda sobre la medida adecuada del alambre, use el calibre que le sigue para un mayor grosor. Observe que entre más pequeño es el número de calibre, más grueso es el cable.

1. Al utilizar este aparato, debe usar un cable de extensión del tamaño adecuado por seguridad y para evitar una pérdida de potencia o sobrecalentamiento.
2. El cable de extensión debe estar diseñado específicamente para uso en exteriores y marcado con "SJ" o "SJT" y con el sufijo "WA". En Canadá, el cable de extensión debe estar marcado con "SFTW".

| RECOMENDACIONES PARA EL CALIBRE MINIMO DEL ALAMBRE |                                |                              |
|--|--------------------------------|------------------------------|
| VOLTIOS  | LONGITUD DE CABLE DE EXTENSION | TAMAÑO REQUERIDO DEL ALAMBRE |
| 120  | 25 pies / 7.5m                 | 18 A.W.G.*                   |
|  | 50 pies / 15m                  | 16 A.W.G.*                   |
|  | 100 pies / 30m                 | 16 A.W.G.*                   |
| *Calibre para Alambre de los E.U.A.                |                                |                              |

**Tabla 1**

3. Revise la extensión del cable de energía por si hay alambres sueltos o expuestos, o por si el aislamiento está dañado. En caso de que sea así, reemplácelo antes de utilizar el aparato.

**NO MALTRATE EL CABLE** - Nunca jale el cable para transportar el aparato o para desconectarlo de la toma de corriente. Mantenga el cable a distancia del operador y de cualquier obstáculo en todo momento. No explonga el cable a superficies caliente, aceite o agua. No jale el cable alrededor de borde u orillas filosas ni cierre puertas sobre éste.

7. **⚠ NO SERVICEABLE PARTS INSIDE** - Your double insulated appliance has no serviceable parts inside. Do not attempt to repair it yourself. For service information, contact the McCulloch Product Service Department listed on the back cover of this User Manual.
8. **RISK OF EYE INJURY** - Always wear goggles or other suitable eye protection when operating your trimmer. Edging increases the risk of injury caused by flying debris. Always keep bystanders at a safe distance.
9. **KEEP HANDS AND FEET AWAY** from rotating line. Do not operate without guard attached.
10. **DRESS PROPERLY** - Always wear long pants, shoes and gloves. Do not wear loose clothing, jewelry, short pants, sandals or go barefoot.
11. **KEEP AREA CLEAR** - Keep everyone, especially children and pets away from the area of operation. Turn off unit immediately if you are approached. Never allow children to operate the appliance to be used as a toy or to run unattended at any time.
12. **AVOID A DANGEROUS ENVIRONMENT** - Do not use in the presence of flammable liquids or gases, smoking or burning materials to avoid creating a fire or explosion. Never operate the trimmer in wet or damp conditions or around swimming pools, hot tub, etc. Do not use in rain. Do not handle plug, cord or appliance with wet hands.

7. **⚠ AUCUNE PIÈCE INTERNE N'EST RÉPARABLE PAR L'UTILISATEUR** - Cet appareil à double isolation ne comporte aucune pièce interne réparable par l'utilisateur. Ne pas essayer de le réparer soi-même. Pour tout renseignement concernant l'entretien, s'adresser à un Centre de réparation McCulloch dont le numéro figure sur la couverture arrière de cette Notice d'utilisation.
8. **DANGER POUR LES YEUX** - Toujours porter des lunettes de sécurité ou tout autre dispositif de protection des yeux lorsqu'on utilise le coupe-herbe. Lorsque l'on taille des bordures, les débris projetés augmentent le risque de blessures. Personne ne doit s'approcher de la zone de travail.
9. **TENIR LES PIEDS ET LES MAINS À L'ÉCART** du fil de coupe en rotation. Ne pas utiliser l'appareil si les carters ne sont pas en place.
10. **BIEN S'HABILLER** - Toujours porter des pantalons longs, des chaussures et des gants. Ne jamais porter de vêtements amples, de bijoux, de shorts ou de sandales. Ne jamais utiliser l'appareil si on est pieds nus.
11. **LA ZONE DE TRAVAIL DOIT TOUJOURS ÊTRE DÉGAGÉE** - Personne ne doit s'approcher de la zone de travail, en particulier les enfants et les animaux domestiques. Arrêter l'appareil dès que quelqu'un s'en approche. Ne jamais laisser les enfants utiliser cet appareil en tant que jouet et ne jamais les laisser utiliser l'appareil sans surveillance.
12. **ÉVITER LES MILIEUX DANGEREUX** - Pour éviter les risques d'incendie ou d'explosion, ne pas utiliser l'appareil à proximité de liquides ou de gaz inflammables ou de matériaux en combustion ou dégageant de la fumée. Ne pas utiliser le coupe-herbe dans les endroits humides ou mouillés, autour des piscines, de cuves à remous, etc. ou lorsqu'il pleut. Ne pas toucher à la fiche, au cordon électrique ou à l'appareil si on a les mains mouillées.

7. **⚠ NO INCLUYE PARTES DE REPUESTO** - Su aparato doblemente aislado no cuenta con partes de repuesto en su interior. No intente hacer reparaciones usted mismo. Para información sobre el servicio, consulte al Departamento de Servicios para Productos McCulloch enlistado en el reverso de Manual del Usuario.
8. **RIESGO DE HERIDAS EN LOS OJOS** - Siempre use lentes protectores cuando opere su recortadora. El desorillar aumenta el riesgo de heridas causadas por desechos que vuelan. Mantenga siempre a los espectadores a una distancia segura.
9. **CONSERVE LAS MANOS Y LOS PIES ALEJADOS** de la línea giratoria. No opere sin la protección instalada.
10. **VISTA ADECUADAMENTE** - Use siempre pantalones largos, zapatos y guantes. No usa ropa floja, joyas, pantalones cortos, sandalias ni esté descalzo.
11. **MANTENGA EL ÁREA LIMPIA** - Mantenga a todas, especialmente a los niños y mascotas, alejados del área de operación. Apague la unidad inmediatamente en caso de que se esté acercando a ellos. Nunca permita que los niños operen el aparato como si fuera un juguete o que éste funcione desatendido.
12. **EVITE UN AMBIENTE PELIGROSO** - No lo use en presencia de líquidos o gases inflamables, materiales humeantes o ardientes, para evitar que produzca un incendio o alguna explosión. Nunca opere su recortadora en condiciones húmedas o mojadas, alrededor de albercas, etc. No lo use bajo la lluvia. No agarre el enchufe, el cable o el aparato con las manos mojadas.



13. **USE APPLIANCE CORRECTLY** - Use this appliance only for its intended use as described in this manual. DO NOT SWEEP WITH TRIMMER - Sweeping refers to tilting stringhead to sweep away debris from walkways, etc. Your trimmer is a powerful tool and small stones or other such debris may be hurled 50 feet or more, causing injury or damage to nearby property such as automobiles, homes and windows. Inspect area before starting the appliance to remove debris and other objects that can cause damage during operation.
14. **DO NOT USE ACCESSORIES** or attachments except as recommended and provided by McCulloch. Do not use any type of wire or metal cutting line.
15. **DO NOT OVERREACH** - Keep firm footing and balance at all times.
16. **AVOID UNINTENTIONAL STARTING** - Do not carry plugged in trimmer with your finger on the switch.
17. **DISCONNECT** trimmer from power supply when not in use and before servicing stringhead.
18. **STORE** idle trimmer indoors. Appliance should be stored in a dry, high or locked up place - out of the reach of children.

#### 1-2. EXPLANATION OF NOTE, WARNING, and WARRANTY SYMBOL

1. A **NOTE** is used to convey additional information, or highlight a particular explanation, or to expand a step instruction.
2. A **WARNING** identifies a procedure which, if not undertaken or if improperly done, can result in a serious personal injury or damage to the unit and/or both.

13. **UTILISER ADÉQUATEMENT L'APPAREIL** - Utiliser l'appareil exclusivement pour les applications prévues dans cette Notice. NE PAS UTILISER LE COUPE-HERBE POUR BALAYER - c'est-à-dire déplacer la tête de coupe de gauche à droite pour nettoyer les débris des trottoirs, des allées, etc. Ce coupe-herbe est un outil puissant qui peut projeter des débris à plus de 50 pieds et blesser quelqu'un ou endommager les voitures, les fenêtres ou les habitations proches. Inspecter la zone de travail avant de mettre l'appareil en marche et la débarrasser des débris et des autres objets qui pourraient éventuellement causer des dommages.
14. **NE JAMAIS UTILISER D'ACCESSOIRES** autres que ceux recommandés et fournis par McCulloch. Ne pas utiliser de fils de coupe métalliques.
15. **NE PAS TENIR L'APPAREIL À BOUT DE BRAS**. Toujours garder bon pied et un bon équilibre.
16. **ÉVITER LES DÉMARRAGES ACCIDENTELS** - Ne pas porter l'appareil pendant qu'il est branché et alors qu'on a le doigt sur la gâchette.
17. **DÉBRANCHER** l'appareil de la prise de courant quand il n'est pas utilisé ou avant d'entretenir la tête de coupe.
18. **REMISER** le coupe-herbe à l'intérieur - Lorsqu'il n'est pas utilisé, l'appareil doit être remisé dans un endroit sec, verrouillé ou inaccessible aux enfants.

#### 1.2. EXPLICATION DES NOTA, AVERTISSEMENTS ET SYMBOLES DE LA GARANTIE

1. Un **NOTA** est destiné à fournir des informations complémentaires, à éclaircir un point particulier ou à expliquer plus en détail une étape.
2. Un **AVERTISSEMENT** identifie une procédure qui risque de causer de graves blessures corporelles ou de graves dommages à l'appareil et/ou les deux si elle n'est pas respectée ou si elle est mal effectuée.

13. **USE EL APARATO CORRECTO** - Use este aparato exclusivamente para lo que fue hecho y como se describe en este manual. NO BARRA CON LA RECORTADORA - El barrer significa ladear la cabeza de hilo con el fin de quitar desechos de las banquetas, etc. Su recortadora es una potente herramienta y pequeñas piedras u otros escombros similares pueden ser lanzados 50 pies o más, causando heridas o daños a propiedades cercanas tales como automóviles, casas y ventanas. Inspeccione el área antes de encender el aparato para remover desechos y otros objetos que pueden causar daños durante la operación.
14. **NO USE ACCESORIOS** o aditamentos con excepción de los recomendados y suministrados por McCulloch, No use ningún tipo de línea cortadora metálica o alámbrica.
15. **NO SE EXTRALIMITE** - Conserve una posición y equilibrio firme en todo momento.
16. **EVITE UN ENCENDIDO INVOLUNTARIO** - No transporte la recortadora conectada con el dedo en el interruptor.
17. **DESCONECTE** la recortadora de la corriente eléctrica cuando no la use o antes de realizar el servicio de la cabeza de hilo.
18. **ALMACENE** la recortadora inactiva en el interior. Este aparato debe ser almacenado en lugares secos, altos y seguros - fuera del alcance de los niños.

#### 1-2. EXPLICACION DE NOTA, ADVERTENCIA Y SIMBOLO DE GARANTIA

1. Una **NOTA** usada para comunicar información adicional, para destacar una explicación particular, o para expandir una instrucción específica.
2. Una **ADVERTENCIA** identifica un procedimiento que, si no se acomete o se realiza inadecuadamente, puede provocar heridas personales y/o daños a la unidad.

3. **W** (**WARRANTY SYMBOL**) serves notice that unless instructions or procedures are followed, any damage will void the warranty and repairs will be at owner's expense. Service other than user maintenance should be performed by a McCulloch Authorized Service Center. Damage or conditions caused by improper maintenance practices which render this product inoperable will void the manufacturer's warranty.
4. **FOR WARRANTY OR SERVICE** contact the nearest McCulloch Authorized Service Center listed under "SAWS" in your telephone directory Yellow Pages.

### 1-3. INTERNATIONAL SYMBOLS

1. Read the User Manual (Figure 2-1).
2. Use of these personal safety items is highly recommended to reduce the risk of accidental injury (Figure 2-2).

## SAVE THESE INSTRUCTIONS

---

3. Le **G** (**SYMBOLE DE GARANTIE**) indique que si les procédures ou instructions n'ont pas été respectées, les dommages causés annuleront la garantie et que les réparations seront à la charge du propriétaire. Pour des services autres que ceux d'entretien à effectuer par l'utilisateur, s'adresser à un Centre de réparation agréé McCulloch. La garantie du fabricant sera nulle et non avenue si des dommages ou des conditions causés par de mauvaises pratiques d'entretien rendent le produit inutilisable.
4. **POUR TOUT ENTRETIEN OU SERVICE AU TITRE DE LA GARANTIE**, s'adresser à un Centre de service agréé McCulloch dont le nom figure sous la rubrique «SCIES» des pages jaunes de l'annuaire.

### 1.3. SYMBOLES INTERNATIONAUX

1. Lire la Notice d'utilisation (Figure 2-1).
2. Il est fortement recommandé de respecter les consignes de sécurité personnelle pour réduire les risques d'accident ou de blessures (Figure 2-2).

## CONSERVER CES INSTRUCTIONS

---

3. El **G** (**SIMBOLO DE GARANTIA**) sirve para notificar que por los menos las instrucciones o procedimientos deben llevarse al cabo, cualquier daño invalidará la garantía y los gastos de la reparaciones serán asumidos por el dueño. Cualquier otro servicio, con excepción del mantenimiento del usuario, deberá ser realizado por un Centro de Servicio Autorizado McCulloch. Los daños o condiciones causadas por practicas de mantenimiento inadecuadas, las cuales hagan que el producto sea inoperable invalidarán la garantía del fabricante.
4. **PARÁ LA GARANTIA O EL SERVICIO** contacte al Centro de Servicio Autorizado McCulloch más cercano registrado bajo la sección de "sierras" en las páginas amarillas de su directorio telefónico.

### 1-3. SIMBOLOS INTERNACIONALES

1. Lea el manual del Usuario (Figura 2-1).
2. El uso de estos párrafos sobre seguridad personal es altamente recomendado para reducir el riesgo de heridas accidentales (Figura 2-2).

## CONSERVE ESTAS INSTRUCCIONES

## 2 - INTERNATIONAL SYMBOLS - SYMBOLES INTERNATIONAUX SIMBOLOS INTERNACIONALES

Use of these personal safety items is highly recommended to reduce the risk of accidental injury.

L'utilisation des ces dispositifs de sécurité est foretement recommandé afim de réduire tout risque de blessures accidentelles.

El uso de estos articulos de seguridad personal es altamente recomendado para reducir el riesgo de lesiones accidentales.



2-1

Read the User Manual.  
Lire le manuel d'utilisation.  
Lea Manual de Usuario.

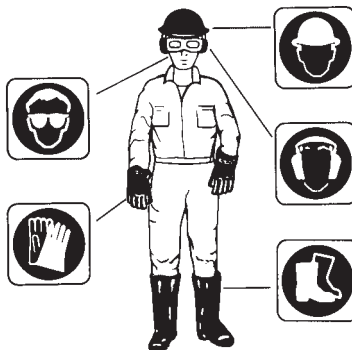

2-2

## 3- ASSEMBLY INSTRUCTIONS - MONTAGE INSTRUCCIONES DE ENSAMBLE

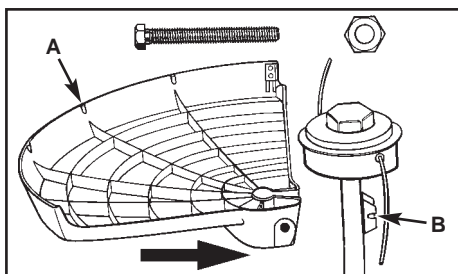

3-1A

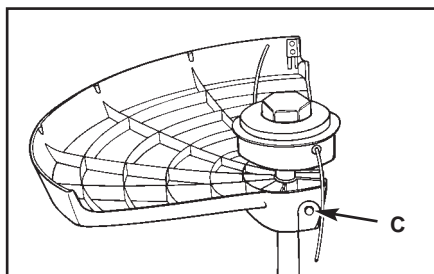

3-1B

**NOTE:** The only assembly required for your trimmer is to install the debris shield and adjust the assist handle.

E  
N  
G

### 3-1. DEBRIS SHIELD INSTALLATION

1. Position the motor housing with string head carrier facing up (Figure 3-1A).
2. Place the debris shield (A) on the tube so the holes align with the slots on the bracket (B)(Figure 3-1B).
3. Install the screw (C) and nut and tighten securely.

**NOTA :** Le seul assemblage requis avant d'utiliser ce coupe-herbe est la pose du pare-débris et le réglage de la poignée de maintien.

F  
R  
A

### 3-1. INSTALLATION DU PARE-DÉBRIS

1. Positionner le carter du moteur de manière que la tête de coupe soit orientée vers le haut (Figure 3-1).
2. Installer le pare-débris (A) sur le manche de manière à ce que les orifices soient alignés avec les encoches de la patte de fixation (B) (Figure 3-1B).
3. Placer la vis, rondelle et l'écrou (C) et serrer fermement.

**NOTA:** El único ensamblaje requerido para su recortadora es la instalación del protector de desechos y para ajustar el manubrio auxiliar.

E  
S  
P

### 3-1. INSTALACION DEL PROTECTOR DE DESECHOS

1. Coloque el bastidor del motor con el transportador de la cabeza de hilo viendo hacia arriba (Figura 3-1).
2. Coloque el protector de desechos (A) sobre el tubo, de manera que los hoyos se alineen con las ranuras en el soporte (B) (Figura 3-1B).
3. Instale el tornillo y la rondana (C) a través del protector. Coloque la tuerca en la ranura de para la misma y ajuste el tornillo seguramente.

- A. KNOB
- B. SPOOL
- C. SPRING
- D. SPINDLE
- E. HOUSING
- F. SLOTS
- G. EYELETS
- H. CUTTER LINE

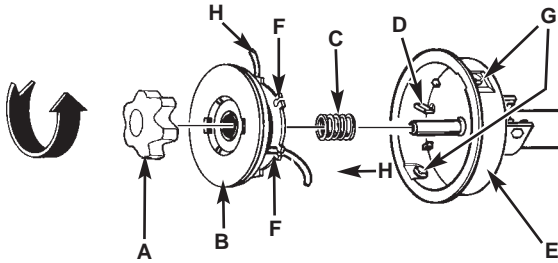

- A. CAJA MIENTRAS
- B. OROFICIO
- C. OJILLOS
- D. HUSO
- E. PERILLA
- F. CARRETE
- G. RESORTE
- H. LINEA DE LA CORTADORA

3-2A

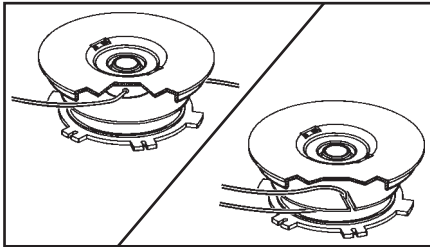

3-2B

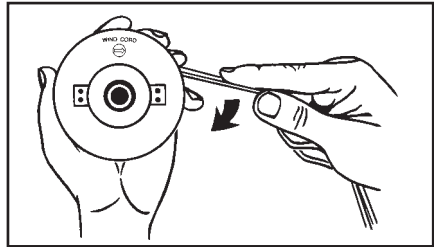

3-2C

### 3-2. REPLACING CUTTER LINE (MT2307, MT2308 only)

1. Turn the knob (A) COUNTERCLOCKWISE and remove it (Figure 3-2A).
2. Remove the spool (C) and spring (D) from spindle (E).
3. Remove any remaining cutter line.
4. Cut 2 7' (2.2m) lengths of .095 or .080" (.24 or .20cm) cutter line. Insert one end of each line into a spool hole (Figure 3-2B)

or

Double a 14' (4.3m) length of .095 or .080" (.24 or .20cm) cutter line. Place the looped center in one of the slots (G) of the spool divider (Figure 3-2B).

5. Wind as shown in illustration (Figure 3-2C), keeping tension, with each half separated by the spool divider. Wind to within 6" (15cm) of the ends.

### 3-2 REMPLACEMENT DU FIL DE COUPE (MT2307, MT2308)

1. Tourner le bouton (A) VERS LA GAUCHE et le retirer (Figure 3-2A).
2. Retirer la bobine (C) et le ressort (D) de l'axe (E).
3. Retirer le restant de fil.
4. Couper deux longueurs de 7 pieds (2,2m) de fil de coupe de 0,095 ou de 0,080 pouce (0,24 ou 0,20cm). Introduire une extrémité de chaque fil dans le trou qui se trouve de chaque côté du moyeu de la bobine (Figure 3-2B).

ou

Doubler une longueur de 4,3m (14') de fil de coupe de 0,24 ou 0,20cm (0,095 ou 0,080"). Glisser le centre bouclé dans une des encoches du séparateur de bobine (Figure 3-2B).

5. Enrouler comme illustre (Figure 3-2C), en tenant tendu, chaque moitié étant séparée par le séparateur de bobine. Enrouler jusqu'à 15cm (6") des extrémités.

### 3-2. REEMPLAZO DE LA LINEA DE LA CORTADORA (MT2307, MT2308)

1. Girar la perilla (A) en sentido CONTRARIO DE LAS MANECILLAS DEL RELOJ y sacarla (Figura 3-2A).
2. Retire el carrete (C) y el resorte (D) del huso (E).
3. Quitar la línea restante de la cortadora.
4. Corte dos extensiones de 2.2m (7') de una línea cortadora de .24" o .20cm (.095" o .080"). Inserte un extremo de cada línea en un agujero de los lados opuestos del cubo del carrete (Figure 3-2B).

ó

Doblar 4.3m (14') de longitud de la línea de la cortadora de .24 ó .20cm (.095 ó .080"). Coloque el centro de lazo en una ranuras (G) del separador del carrete (Figura 3-2B).

5. Enrolle en dirección de las como se muestra en la ilustración (Figura 3-2C), y manteniendo la tensión, con cada una de las mitades separada por el separador del carrete. Enrolle unas 15cm (6") de los extremos.

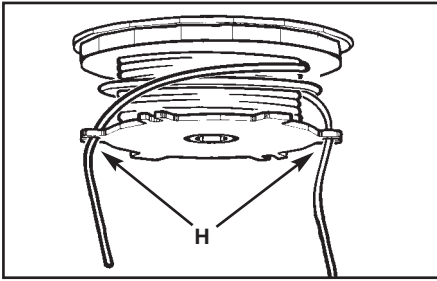

3-2D

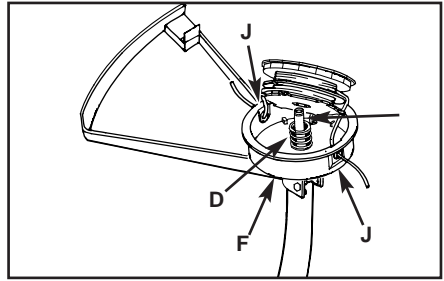

3-2E

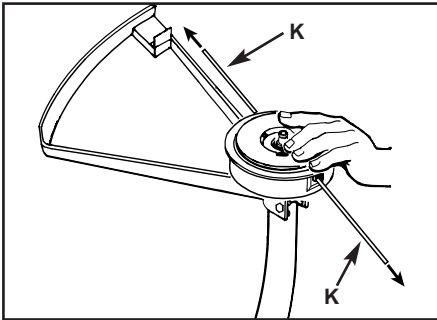

3-2F

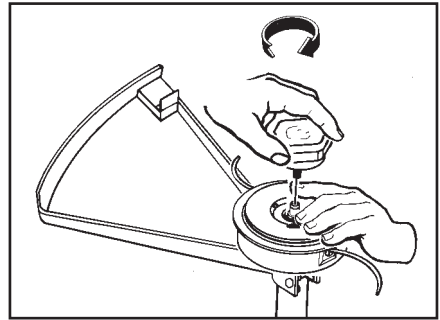

3-2G

ENGLISH

6. Lock each end of line into a slot (H) on opposite sides of the spool (Figure 3-2D).
7. Install the spring (D) over the spindle (E). Insert each end of the line through an eyelet (J) in the housing (F) (Figure 3-2E).
8. Lower the spool into the housing (F) while feeding the line through the eyelets (J). Ensure the spring seats itself into the spool (Figure 3-2E).
9. Once the spool is in place, apply pressure on the spool compressing the spring. Pull each end of the line (K) sharply to unlock the line from the slots (Figure 3-2F).
10. Continue to apply pressure to the spool until the knob can be threaded CLOCKWISE onto the spindle. Tighten the knob securely by hand only (Figure 3-2G).
11. Trim the excess line to approximately 5" (13cm). This will minimize load on engine during starting and warm-up.

FRANCAIS

6. Bloquer chacune des extrémités de fil dans les encoches (H) diamétralement opposées de l'extérieur de la bobine (Figure 3-2D).
7. Placer le ressort (D) sur l'axe (E). Insérer chaque extrémité du fil dans les oeillets (J) du boîtier (Figure 3-2E).
8. Enfoncer la bobine (C) tout en faisant avancer le fil dans les oeillets (J). Vérifier que le ressort se positionne correctement dans la bobine (Figure 3-2E).
9. Une fois la bobine en place, appuyer pour compresser le ressort. Tirer fermement sur chaque extrémité du fil (K) pour le dégager des encoches (Figure 3-2F).
10. Continuer d'appuyer sur la bobine jusqu'à ce que l'axe dépasse suffisamment pour permettre de visser le bouton. Visser le bouton DE GAUCHE A DROITE (Figure 3-2G).
11. Couper l'excédent de fil à environ 13cm (5"). Ceci minimisera la charge sur le moteur pendant le démarrage et le réchauffage.

ESPAÑOL

6. Asegurar cada extremo de la línea dentro del orificio (H) en los lados opuestos del carrete (F) (Figura 3-2D).
7. Instalar el resorte (D) sobre el husillo (E). Insertar cada extremo de la línea a través de uno de los ojillos (J) de la caja (F) (Figure 3-2E).
8. Bajar el carrete (C) de la caja mientras (F) se alimenta la línea a través de los ojillos (J). Asegurarse de que el resorte se coloque por sí mismo dentro del carrete (Figura 3-2E).
9. Una vez que el carrete esté en su lugar, aplicar presión sobre el carrete comprimiendo el resorte. Jalar cada extremo de la línea (K) con fuerza para sacarlos de los orificios (Figura 3-2F).
10. Continuar aplicando presión en el carrete hasta que la perilla pueda roscarse en sentido DE LAS MANECILLAS DEL RELOJ dentro del husillo. Apretar bien la perilla únicamente con la mano (Figura 3-2G).
11. Cortar la línea excedente a aproximadamente 13cm (5"). Esto minimizará la carga en el motor durante el arranque y el calentamiento.

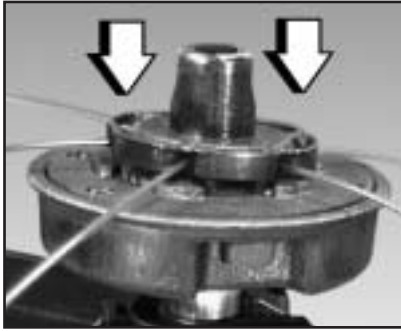

3-3A

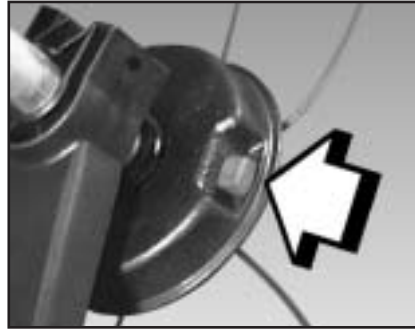

3-3B

### 3-3. REX DISPOSABLE CUTTING HEAD INSTALLATION AND REMOVAL (MT2303)

#### **INSTALLATION**

1. Unplug unit.
2. Position the unit with the string head carrier facing up
3. Align disposable string head locking tabs with corresponding slots in carrier as shown (Figure 3-3A).
4. With firm pressure push disposable string head onto carrier until an audible click is heard.

#### **REMOVAL**

1. Unplug unit.
2. Press black button on side of string head to eject used REX disposable string head (Figure 3-3B).

E  
N  
G  
L  
I  
S  
H

### 3-3. POSE ET DÉPOSE DE LA TÊTE DE COUPE JETABLE REX (MT2303)

#### **INSTALLATION**

1. Débrancher l'appareil.
2. Positionner l'unité de manière que la tête de coupe soit orientée vers le haut.
3. Aligner les pattes de verrouillage de la tête de coupe jetable avec les fentes correspondantes du support, comme il est illustré (Figure 3-3A).
4. Pousser fermement la tête de coupe jetable dans le support jusqu'à ce que l'on entende un déclic.

#### **DÉPOSE**

1. Débrancher l'appareil.
2. Appuyer sur le bouton noir du côté tête de coupe pour éjecter la tête de coupe jetable usagée REX (Figure 3-3B).

F  
R  
A  
N  
C  
A  
I  
S

### 3-3. INSTALACION Y REMOCION DE LA CABEZA CORTADORA DESECHABLE REX (MT2303)

#### **INSTALACION**

1. Desconecte la unidad.
2. Coloque la unidad con el transportador de la cabeza de hilo viendo hacia arriba (Figura 3-3A).
3. Presione firmemente la cabeza de hilo desechable sobre el transportador hasta que oiga un clic perceptible.

#### **REMOCION**

1. Desconecte la unidad.
2. Presione el botón negro en la cara del cabeza de hilo para expulsar la cabeza de hilo desechable REX (Figura 3-3B).

E  
S  
P  
A  
Ñ  
O  
L

## 4 - OPERATING INSTRUCTIONS - INSTRUCTIONS D'UTILISATION INSTRUCCIONES DE OPERACION



4-1

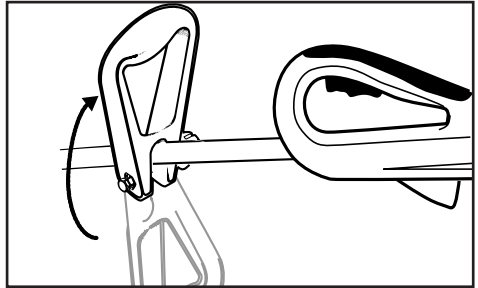

4-2

### 4-1. CONNECT THE CORD

1. Ensure the cord is NOT plugged into a receptacle before this procedure.
2. Make a loop with 8" - 10" (20 - 25cm) of the end of the extension cord.
3. Place the loop into the slots (A) under the motor housing and lock into place as shown in Figure 4-1.
4. Connect the extension cord to the trimmer.
5. Plug the extension cord into a receptacle ONLY when you are ready to operate the trimmer.

### 4-2. ADJUST THE ASSIST HANDLE

**NOTE:** The assist handle is attached to the shaft but has been turned under for packing

1. Loosen adjustment knob and rotate handle to the top of shaft (Figure 4-2).
2. Retighten adjustment knob securely.

ENGLISH

### 4-1. BRANCHEMENT DU CORDON PROLONGATEUR

1. S'assurer que le cordon prolongateur n'est PAS branché dans une prise de courant avant de procéder à l'opération suivante.
2. Former une boucle de 20 à 25 cm (8 à 10 pouces) avec l'extrémité du cordon prolongateur.
3. pousser la boucle dans l'emplacement (A) sous le carter moteur et bloquer en position comme illustré à la Figure 4-1.
4. Brancher le cordon prolongateur sur le du coupe-herbe.
5. Ne brancher le cordon prolongateur dans une prise de courant secteur QUE lorsque l'on est prêt à utiliser l'appareil.

### 4-2. ADJUSTER LA POIGNEE DE MAINTEN

**REMARQUE:** La poignée de maintien est attachée au manche mais a été tournée vers le bas pour le transport.

1. Desserrer le bouton de réglage et faire tourner la poignée vers le haut du manche (Figure 4-2).
2. Ressermer fermement le bouton de réglage.

FRANCAIS

### 4-1. CONECTE EL CABLE

1. Asegúrese de que el cable NO esté conectado en el receptáculo antes de este procedimiento.
2. Haga una lazada con 20-25cm (8-10") del extremo del cable extensión.
3. Colocar la lazada dentro (A) de la ranura en el extremo del manubrio trasero y asegurarlo en su lugar como muestra la Figura 4-1.
4. Conecte el cable de extensión al de la recortadora.
5. Enchufe el cable de extensión en el receptáculo SOLO cuando esté preparado para hacer funcionar la recortadora.

### 4-2. AJUSTE DE EL MENUBRIO AUXILIAR

**NOTA:** La manija de ayuda está atada al mango pero ha sido girada hacia abajo para empacarse.

1. Afloje la perilla de ajuste y gire la manija hacia arriba del mango (Figura 4-2).
2. Reapriete la perilla de ajuste seguramente.

ESPAÑOL

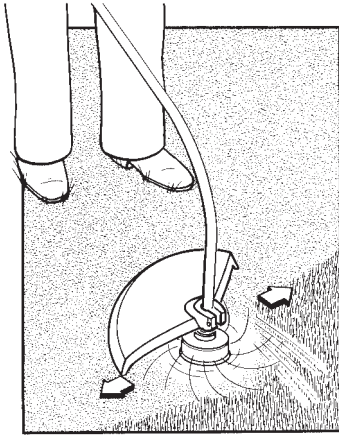

4-3

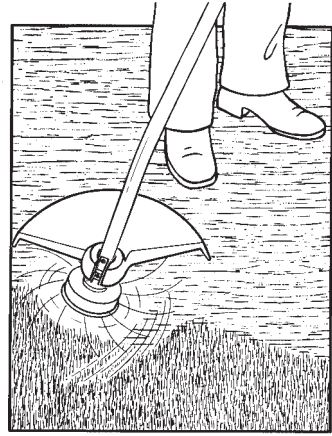

4-4

#### 4-3. TRIMMER OPERATION

- 1. TRIMMING / MOWING** (Figure 4-3). Swing trimmer with a sickle-like motion from side to side. Do not tilt the stringhead during the procedure. Test area to be trimmed for proper cutting height. Keep stringhead at same level for even depth of cut.
- 2. CLOSER TRIMMING** (Figure 4-4). Position trimmer straight ahead with a slight tilt so bottom of stringhead is above ground level and string contact occurs at proper cutting point. Always cut away from operator. Do not pull trimmer in toward operator.
- 3. FENCE/FOUNDATION TRIMMING.** Approach trimming around chain link fences, picket fences, rock walls and foundations slowly to cut close without whipping string against the barrier. If the string comes in contact with rock, brick walls, or foundations, it will break or fray. If string snags fencing, it will snap off.
- 4. TRIMMING AROUND TREES.** Trim around tree trunks with a slow approach so string does not contact bark. Walk around the tree trimming from left to right. Approach grass or weeds with the tip of the string and tilt stringhead slightly forward.

ENGLISH

#### 4-3. FONCTIONNEMENT DU COUPE-HERBE

- 1. COUPE ET TONTE** (Figure 4-3). Utiliser un mouvement de balancement latéral semblable à celui d'une faux. Ne pas incliner la tête pendant cette opération. Faire un essai sur la partie à tondre pour vérifier la hauteur de coupe. Garder la tête de coupe à une hauteur constante pour obtenir une tonte uniforme.
- 2. POUR TONDRE DE PLUS PRÈS** (Figure 4-4). Tenir le coupe-herbe droit devant soi et l'incliner légèrement de manière que le fil de coupe se trouve à l'angle voulu sans que le dessous de la tête de coupe ne touche le sol. Toujours tondre loin de soi, ne jamais amener le coupe-herbe à soi.
- 3. POUR COUPER L'HERBE AUTOUR DES CLÔTURES ET DES FONDATIONS.** Pour couper l'herbe autour des clôtures grillagées, des palissades, des murs et des fondations, avancer lentement de manière à couper l'herbe au ras de l'obstacle sans que le fil de coupe vienne le fouetter, ce qui risquerait de casser le fil ou l'effiloche. Si le fil vient en contact avec une clôture grillagée, il cassera.
- 4. POUR COUPER L'HERBE AUTOUR DES ARBRES.** Approcher lentement des arbres, de manière que le fil de coupe ne fouette pas l'écorce. Faire le tour des arbres dans le sens des aiguilles d'une montre. Couper avec la pointe du fil de coupe en inclinant légèrement le coupe-herbe vers l'avant.

FRANCAIS

#### 4-3. FUNCIONAMIENTO DE LA RECORTADORA

- 1. PODAR / SEGAR** (Figura 4-3). Balancee la recortadora con un movimiento en forma de hoz de lado a lado. No incline la cabeza de hilo durante el procedimiento. Pruebe el área que se va a podar para la altura adecuada del corte. Mantenga la cabeza de hilo al mismo nivel para una profundidad nivelada del corte.
- 2. PODA MAS MINUCIOSA** (Figura 4-4). Coloque la recortadora hacia adelante con una ligera inclinación de tal forma que la parte inferior de la cabeza de hilo se encuentre sobre el terreno y el contacto del hilo se dé en un punto adecuado del corte. Corte siempre lejos del operador. No jale la recortadora hacia el operador.
- 3. PODA EN BARDAS / CIMIENTOS.** Acerque la recortadora alrededor de las bardas con eslabones de cadena, bardas de estacas, paredes de piedra y cimientos poco a poco para cortar lo más posible sin golpear el hilo contra la barrera. Si el hilo hace contacto con piedras, paredes de ladrillo o cimientos, se romperá o se desgastará. El hilo se romperá si se rasga con la barda.
- 4. PODA ALREDEDOR DE ARBOLES.** Poda alrededor de los troncos de los árboles con un ligero acercamiento de tal forma que el hilo no haga contacto con la corteza del árbol. Avance alrededor del árbol podando de izquierda a derecha. Acérquese al césped o maleza con la punta de hilo e incline la cabeza de éste ligeramente hacia adelante.

ESPAÑOL





4-5

ENGLISH

5. **SCALPING** Scalping refers to removal of all vegetation down to the ground. To do this, tilt the stringhead to about a 30 degree angle to the left. By adjusting the handle you will have better control during this operation. Always keep a distance of 100 feet (30 meters) from other people and animals when scalping. Do not attempt this procedure if there is any chance flying debris could injure operator, other people or cause damage to property.

6. **SWEEPING - DO NOT SWEEP WITH TRIMMER** (Figure 4-5)

4-7. **STRINGHEAD**

1. Use only appropriate McCulloch replacement accessories.
2. Always clean dirt and debris from the spool and hub prior to, when the unit is idle, and after performing any type of maintenance.

FRANCAIS

5. **RASAGE** Le rasage consiste à couper la végétation au ras du sol. Pour ce faire, incliner la tête de coupe à gauche à un angle d'environ 30 degrés. Le réglage de la poignée permettra de mieux contrôler le coupe-herbe pendant cette opération. S'assurer qu'aucune personne ou qu'aucun animal ne soit présent dans un rayon de 30 mètres. Ne jamais essayer de raser une zone où des débris risquent d'être projetés et causer des dommages corporels ou matériels.

6. **BALAYAGE - NE PAS UTILISER LE COUPE-HERBE POUR BALAYER** (Figure 4-6).

4-7. **TÊTE DE COUPE**

1. N'utiliser que des accessoires de rechange appropriés.
2. Toujours nettoyer la bobine et le moyeu avant de procéder à un service d'entretien.

ESPAÑOL

5. **CORTAR DE RAÍZ** Cortar de raíz significa eliminar toda la vegetación del terreno. Para hacer esto se debe inclinar la cabeza de hilo a un ángulo de aproximadamente 30 grados hacia la izquierda. Si se ajusta el manubrio se tendrá un mejor control durante esta operación. Siempre mantenga una distancia de 30 metros (100 pies) de la demás gente y animales al cortar de raíz. No intente este procedimiento si existe la mínima posibilidad de que los desechos proyectados pudieran herir al operador, a otras personas o causar daños a la propiedad.

6. **BARRER - NO BARRA CON LA RECORTADORA** (Figura 4-6).

4-7. **CABEZA DE HILO**

1. Use exclusivamente accesorios de reemplazo McCulloch.
2. Limpie siempre la suciedad y los desechos del carrete y el cubo antes y después de llevar al cabo cualquier tipo de mantenimiento o cuando la unidad esté inactiva.

**4-8. USER MAINTENANCE RESPONSIBILITIES**

1. **W** This appliance has no internal serviceable parts. Do not attempt any repairs. Doing so could create a hazard and void the manufacturer's warranty.
2. Unplug the power cord before cleaning or performing maintenance or removing or installing string head.
3. Never douse appliance with liquid or squirt with a garden hose. Clean with a damp sponge.
4. Keep air openings on the motor housing free from any debris to avoid overheating.

**4-8. ENTRETIEN : RESPONSABILITÉS DE L'UTILISATEUR**

1. **G** Cet appareil ne comprend aucune pièce interne réparable par l'utilisateur. Toute tentative de réparation de cet appareil peut créer un danger et annulera la garantie.
2. Débrancher le coupe-herbe avant de le nettoyer, de l'entretenir ou de déposer et de reposer la tête de coupe.
3. Ne jamais arroser l'appareil avec de l'eau ou un liquide. Le nettoyer avec une éponge humide.
4. Pour éviter que l'appareil surchauffe, les trous de ventilation doivent toujours être dégagés.

**4-8. RESPONSABILIDADES DE MANTENIMIENTO DEL USUARIO**

1. Este aparato no cuenta con partes de repuesto internas. No intente hacer ninguna reparación. Do **G** lo contrario, podría crear peligro y anular la garantía del fabricante.
2. Desconecte el cable de energía antes de limpiar, efectuar el mantenimiento, remover o instalar la cabeza de hilo.
3. Nunca moje ni rocíe el aparato con manguera de jardín. Limpielo con una esponja húmeda.
4. Conserve las aperturas de aire del bastidor del motor libres de cualquier desecho para evitar el sobrecalentamiento.

## **5- ACCESSORIES and LUBRICANTS - ACCESSOIRES et LUBRIFIANTES - ACCESORIOS y LUBRICANTES**

FOR PERFORMANCE AND SAFETY REASONS USE **ONLY** GENUINE McCULLOCH ACCESSORIES AND REPLACEMENT PARTS.  
USE ONLY THE STRINGHEAD SUPPLIED WITH THIS PRODUCT.  
**DO NOT USE ANY OTHER CUTTING ATTACHEMENT.**

POUR DES RAISONS DE PERFORMANCE ET DE SECURITE, VEUILLEZ UTILISER **EXCLUSIVEMENT** LES ACCESSOIRES ET PIECES DETACHEES McCULLOCH D'ORIGINE.  
N'UTILISER QUE LA TETE DE COUPE FOURNIE AVEC CE PRODUIT.  
**NE PAS UTILISER D'AUTRES ACCESSOIRES DE COUPE.**

POR RAZONES DE FUNCIONAMIENTO Y SEGURIDAD USE **SOLAMENTE** PARTES DE REPUESTO Y ACCESORIOS GENUINOS DE LA MARCA McCULLOCH.  
UTILICE SOLO LA CEBEZA DE HILO SUMINISTRADA CON ESTE PRODUCTO.  
**NO USE NINGUN OTRO ADITAMENTO DE CORTE.**

| DESCRIPTION | ACCESSORIES and REPLACEMENT PARTS | PART NUMBER     |
|-------------|-----------------------------------|-----------------|
| DESCRIPTION | ACCESSOIRES et PIECES DETACHEES   | No DE REFERENCE |
| DESCRIPCION | ACCESORIOS y PIEZAS DE REPUESTO   | NUMERO DE PARTE |

|  |  |             |
|--|--|-------------|
| String Head (MT2307, MT2308)                     |  |             |
| Tête de Coupe (MT2307, MT2308)                   |  |             |
| Cabeza de Hilo (MT2307, MT2308) .....            |  | 6228-230703 |
| Line-on-Spool (MT2307, MT2308)                   |  |             |
| Bobine Ligne de Coupe (MT2307, MT2308)           |  |             |
| Línea Doble en el Carrete (MT2307, MT2308) ..... |  | 6228-230704 |
| Bump Knob (MT2307, MT2308)                       |  |             |
| Bouton de butée (MT2307, MT2308)                 |  |             |
| Perilla de Choque (MT2307, MT2308) .....         |  | 6056-230701 |
| Bump Spring (MT2307, MT2308)                     |  |             |
| Ressort de butée (MT2307, MT2308)                |  |             |
| Resorte de Choque (MT2307, MT2308) .....         |  | 6023-230701 |
| Debris Shield                                    |  |             |
| Pare-Débris                                      |  |             |
| Protector de Desechos .....                      |  | 6262-230301 |





McCulloch Corporation  
P.O. Box 31567 • Tucson, AZ 85751-1567



**For problems or questions, DO NOT return this product to the store. Contact your Customer Service Agent .**

**En cas de problèmes ou pour des questions, NE PAS retourner ce produit au point de vente. S'adresser au préposé du Service à la clientèle en composant.**

**Para problemas o preguntas, NO devolver este producto a la tienda Contacte a su Agente de Servicio al Cliente.**

© 2001 McCulloch Motors  
12802 Leffingwell Rd.  
Santa Fe Springs, CA • U.S.A.  
Canada Imported by / Importé par:  
McCulloch Canada Ltd.  
525 Southgate Drive, Unit 2  
Guelph, Ontario N1G 3W6

**For Consumer Assistance Please Call  
L'Aide Du Consommateur Necessitez S'il Vous Plait  
Para La Ayuda Del Consumidor Llame Por Favor**



**U.S.A. & CANADA  
1-800-521-8559**

Made in China/Fabriqué à China/Hecho en China

**[www.mccullochpower.com](http://www.mccullochpower.com)**

## Free Manuals Download Website

<http://myh66.com>

<http://usermanuals.us>

<http://www.somanuals.com>

<http://www.4manuals.cc>

<http://www.manual-lib.com>

<http://www.404manual.com>

<http://www.luxmanual.com>

<http://aubethermostatmanual.com>

Golf course search by state

<http://golfingnear.com>

Email search by domain

<http://emailbydomain.com>

Auto manuals search

<http://auto.somanuals.com>

TV manuals search

<http://tv.somanuals.com>