

MCCULLOCH®

MCCULLOCH®

USER MANUAL High Pressure Jet Washer
MANUEL DE UTILISATION Nettoyeur Haute Pression
MANUAL DEL USUARIO Presion Alta de la Arandela del Chorro

MODEL : FH180B

**SAFETY
OPERATION
MAINTENANCE**

**SECURITE
FONCTIONNEMENT
ENTRETIEN**

**SEGURIDAD
OPERACION
MANTENIMIENTO**



For problems or questions, **DO NOT** return this product to the store. Contact your Customer Service Agent .

En cas de problèmes ou pour des questions, **NE PAS** retourner ce produit au point de vente. S'adresser au préposé du Service à la clientèle en composant.

Para problemas o preguntas, **NO** devolver este producto a la tienda. Contacte a su Agente de Servicio al Cliente.

MCCULLOCH U.S.A
10715 Springdale Avenue, Unit 2
Santa Fe Springs,
CA 90670 U.S.A

For Consumer Assistance Please Call
L'Aide Du Consommateur Necessitez S'il Vous Plait
Para La Ayuda Del Consumidor Llame Por Favor



U.S.A.
1-800-521-8559

Made in China / Fabriqué à Chine / Hecho en China

www.mccullochpower.com

WARNING • PLEASE READ

For your own safety please read this manual before attempting to operate your new unit. Failure to follow instructions can result in serious personal injury. Spend a few moments to familiarize yourself with your pressure washer before each use.

AVERTISSEMENT • LIRE ATTENTIVEMENT

Pour votre sécurité, lisez entièrement ce manuel avant d'utiliser votre nouvel outil. Le non respect des instructions peut résulter en des accidents graves. Prenez quelques instants pour vous familiariser avec le nettoyeur avant chaque utilisation.

ADVERTENCIA • FAVOR DE LEER

Para su propia seguridad, favor de leer este manual antes de intentar operar su unidad nueva. Si no se siguen estas instrucciones se pueden provocar serias heridas personales. Dedique unos cuantos momentos a familiarizarse con su limpiador a presi n antes de cada uso

PN 7096-180B02

Printed in China

1 - GENERAL INFORMATION - GENERALITES INFORMACION GENERAL

SPECIFICATIONS

Input	13 Amp
Nozzle Pressure (Max.)	125 Bar (1800 psi)
Pump Pressure	82 Bar (1180 psi)
Water Flow (Max.)	5,48 L/m (1,45 GPM)
Cleaning Units (Max.)	1682
Cord Length (Max.)	35 ft. (10.67m)
Hose Length	19 ft. (6m)
Spray Angle	0°-30°
Net Weight	44 Lbs. (19.9 kg)

• P.S. The nozzle pressure (max.) is measured at the distance of 10 cm from the nozzle.

CARACTERISTIQUES

Pouissance	13 Amp
Pression de jet (Maximum)	125 Bar (1800 psi)
La Pompe Eau Pression	82 Bar (1180 psi)
Flux D'eau (Maximum)	5,48 L/m (1,45 GPM)
Unités de Nettoyage (Maximum)	1682
Longueur de Corde (Maximum)	35 ft. (10,67m)
Longueur de Tuyau	19ft. (6m)
Angle de Vaporisation	0° - 30°
Poids Net	44 Lbs. (19.9 kg)

• P.S. La pression de jet (maximum) est mesuré à la distance de 10 cm du jet.

ESPECIFICACIONES

Potencia	13 A
La Presión de la Boca (Max.)	125 Bar (1800 psi)
La Bomba Presiona	82 Bar (1180 psi)
Aguas Fluyen (Max.)	5,48 L/m (1,45 GPM)
Limpiar las Unidades (Maximum)	1682
Longitud de la Cuerda (Max.)	35 ft. (10.67m)
Riegue con una manga la Longitud	19 ft. (6m)
Ángulo de Rociada	0°-30°
Peso neto	44 Lbs. (19.9 kg)

• P.S. La presión (max.) de la boca se mide en la distancia de 10 cm de la boca.

PLEASE READ

Dear Customer,

Thank you for purchasing a McCulloch product. With proper operation and maintenance it will provide you with years of service.

In order to make the best use of your investment, be **CERTAIN** to familiarize yourself with the contents of the **ENTIRE** User Manual before attempting to operate and maintain your unit.

Be sure to carefully follow the step-by-step illustrations in this manual to start, operate and maintain your new product.

In the manual there will be the following call-outs: **NOTE**, **WARNING / CAUTION** and **WARRANTY**.

A **NOTE** is used to convey additional information, to highlight a particular explanation, or expand a step description.

A **WARNING** or **CAUTION** identifies a procedure which, if not undertaken or if improperly done, can result in serious personal injury or damage to the unit and/or both.

The **WARRANTY SYMBOL** serves notice that unless instructions or procedures are followed, any damage caused will void the warranty and repairs will be at owner's expense.

Service other than user maintenance should be performed by a McCulloch Authorized Service Center. Damage or conditions which render this product inoperable caused by improper maintenance practices will void the manufacturer's warranty.

FOR WARRANTY OR SERVICE CONTACT THE NEAREST McCULLOCH AUTHORIZED SERVICE CENTER LISTED UNDER "SAWS" IN YOUR TELEPHONE DIRECTORY YELLOW PAGES.

**McCulloch Corporation
Product Service Department**

A LIRE ATTENTIVEMENT

Cher client,

Merci de votre achat d'un produit McCulloch. Correctement utilisé et entretenu, il vous procurera des années de satisfaction.

Il est **IMPÉRATIF** que vous preniez connaissance de **LA TOTALITE** du contenu de ce manuel avant d'utiliser l'outil ou de procéder aux opérations d'entretien.

Conformez-vous scrupuleusement aux instructions et illustrations étape par étape concernant le démarrage, l'utilisation et l'entretien de votre nouvel outil.

Ce manuel contient également des mises en gardes et informations intitulées: **REMARQUE**, **AVERTISSEMENT** /

ATTENTION et **GARANTIE**.

Une **REMARQUE** est destinée à fournir des informations complémentaires, éclaircir un point particulier ou expliquer une étape plus en détail.

Un **AVERTISSEMENT** ou **ATTENTION** est utilisé pour identifier une procédure qui, si elle est négligée ou incorrectement exécutée, peut entraîner des dommages matériels et/ou corporels graves.

Le **SYMBÔLE DE GARANTIE** indique que si les procédures ou instructions ne sont pas respectées, les dommages ne seront pas couverts par la garantie et les réparations seront à la charge du propriétaire.

Les réparations autres que les entretiens à effectuer par l'utilisateur devront être confiées à un Centre de réparation McCulloch agréé. La garantie du fabricant sera nulle en cas de dommages ou de conditions rendant le produit inutilisable à la suite d'un entretien inadéquat.

POUR TOUT ENTRETIEN, VEUILLEZ APPORTER VOTRE OUTIL AU CENTRE DE SERVICE APRES-VENTE McCULLOCH AGREE LE PLUS PROCHE DONT LE NOM FIGURE SOUS LA RUBRIQUE «SCIE» DES PAGES JAUNES DE L'ANNUAIRE.

**McCulloch Corporation
Service de Réparation**

FAVOR DE LEER

Estimado Cliente,

Gracias por comprar un producto McCulloch. Con una operación y mantenimiento adecuados le proporcionará años de servicio.

Con el objeto de hacer un mejor uso de su inversión, **ASEGURESE** de familiarizarse con el contenido de **TODO** el Manual del Usuario antes de intentar operar o dar mantenimiento a su unidad.

Asegurarse de seguir cuidadosamente las ilustraciones graduales de este manual para poner en marcha, operar y dar mantenimiento a su nuevo producto.

En el manual se encontrarán las siguientes señales: **NOTA**, **ADVERTENCIA / PRECAUCION** y **GARANTIA**.

Una **NOTA** se utiliza para comunicar una información adicional, para enfatizar una explicación particular, o para extender la descripción de un paso.

Una **ADVERTENCIA** o **PRECAUCION** identifica un procedimiento que, si no se lleva a cabo o se hace en forma inadecuada, puede provocar serias heridas personales o daños a la unidad y/o ambas cosas.

La **SIMBOLO DE GARANTIA** notifica que a menos que se sigan las instrucciones o procedimientos, cualquier daño causado anulará la garantía y las reparaciones correrán a cuenta del propietario.

Todo el servicio que no sea el mantenimiento del usuario se llevará a cabo en un Centro de Servicio Autorizado McCulloch. Los daños o las condiciones que hagan inoperable este producto debido a las prácticas inadecuadas de mantenimiento anularán la garantía del fabricante.

PARA GARANTIA O SERVICIO CONTACTE A SU CENTRO DE SERVICIO AUTORIZADO McCULLOCH MAS CERCANO LISTADO BAJO "SIERRAS" EN LAS PAGINAS AMARILLAS DE SU DIRECTORIO TELEFONICO.

**McCulloch Corporation
Departamento de Servicio**

1 - GENERAL INFORMATION - RENSEIGNMENTS GENERAUX - INFORMACION GENERAL

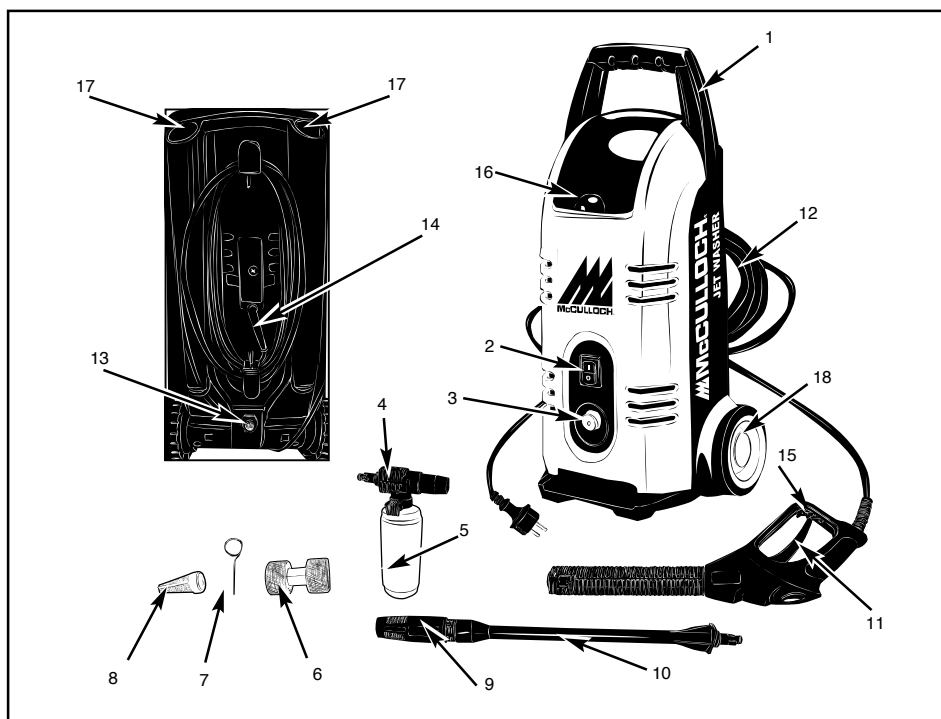

- 1. Handle
- 2. On-Off Switch
- 3. High Pressure Outlet
- 4. Detergent Sprayer
- 5. Chemical Tank
- 6. Connector
- 7. Cleaning needle
- 8. Water inlet filter
- 9. Spray Wand
- 10. Wand Extension
- 11. Trigger Gun
- 12. High Pressure Hose
- 13. Water Inlet with Filter
- 14. Power Cord
- 15. Safety Lock
- 16. Storage
- 17. Storage for gun & lance
- 18. Wheel

- 1. Poignée
- 2. Interrupteur Marche-Arrêt
- 3. Sortie haute pression
- 4. Sprayer Détergent
- 5. Réservoir de produit chimique
- 6. Connecteur
- 7. Aiguille de nettoyage
- 8. Entrée d'eau avec filtre
- 9. Branche de vaporisation haute/basse
- 10. Extension de branche
- 11. Pistolet à gâchette
- 12. Tuyau à haute pression
- 13. Entrée d'eau avec filtre
- 14. Cordon d'alimentation
- 15. Verrou de sécurité
- 16. Stockage
- 17. Stockage pour le Pistolet et la lance
- 18. Roue

- 1. Mango
- 2. Interruptor Conectado-Desconectado
- 3. Inyector de aerosol ajustable
- 4. El Atomizador del Detergente
- 5. Tanque Químico
- 6. Conector
- 7. Aguja de limpieza
- 8. Extensión de Tubo Rociador
- 9. Vara Rociadora Alta/Baja
- 10. Extensión de Vara
- 11. Pistoia Disparadora
- 12. Manga de Presión Alta
- 13. Entrada de Agua con Filtro
- 14. Cable de alimentación
- 15. Bloqueo de seguridad
- 16. Deposito
- 17. Almacenaje para el arma la lanza
- 18. Rueda

**IMPORTANT SAFETY INSTRUCTIONS
INSTRUCTIONS DE SECURITE IMPOR-
TANTES - INSTRUCCIONES DE SEGURI-
DAD IMPORTANTES**

PLEASE READ - SAVE THESE INSTRUCTIONS

When using an electrical appliance, basic precautions should always be followed to assure maximum safety and optimum performance. Read this manual before assembling and operating this appliance. Failure to comply with instructions may result in electrical shock, burns, fire, or personal injury.

WARNING

1-1. SAFETY WARNING!

When using this product, basic precautions should always be followed:

1. Read all the instructions before using the product.
2. High pressure jets can be dangerous if subject to misuse. The jet must not be directed at persons, animals, electrical devices, or the machine itself.
3. To reduce the risk of injury, do not operate the machine near children. Keep operating area clear of all persons and pets.
4. Learn how to stop the machine and release pressure quickly. Be thoroughly familiar with the controls.
5. Stay alert - watch what you are doing.

LIRE ET CONSERVER CES INSTRUCTIONS

Lorsqu'un appareil électrique est utilisé, des précautions élémentaires doivent toujours être prises pour assurer une sécurité maximum et une performance optimale. Lire cette Notice avant d'assembler et d'utiliser cet appareil. Ne pas se conformer aux instructions peut causer des secousses électriques, des brûlures, un incendie ou des blessures corporelles.

AVERTISSEMENT

1-1. SAFETY WARNING!

When using this product, basic precautions should always be followed:

1. Read all the instructions before using the product.
2. High pressure jets can be dangerous if subject to misuse. The jet must not be directed at persons, animals, electrical devices, or the machine itself.
3. To reduce the risk of injury, do not operate the machine near children. Keep operating area clear of all persons and pets.
4. Learn how to stop the machine and release pressure quickly. Be thoroughly familiar with the controls.
5. Stay alert - watch what you are doing.

FAVOR DE LEER - CONSERVE ESTAS INSTRUCCIONES

Al utilizar un aparato eléctrico siempre debe seguir ciertas precauciones básicas para asegurar una protección máxima y un rendimiento óptimo. Lea este manual antes de ensamblar y operar este aparato. Si no sigue las instrucciones podría provocar el riesgo de incendio, choque eléctrico o heridas personales.

ADVERTENCIA

1-1. SAFETY WARNING!

When using this product, basic precautions should always be followed:

1. Read all the instructions before using the product.
2. High pressure jets can be dangerous if subject to misuse. The jet must not be directed at persons, animals, electrical devices, or the machine itself.
3. To reduce the risk of injury, do not operate the machine near children. Keep operating area clear of all persons and pets.
4. Learn how to stop the machine and release pressure quickly. Be thoroughly familiar with the controls.
5. Stay alert - watch what you are doing.

6. Wear safety goggles.
7. Do not use acids, solvents, or any flammable material in this product. These products can cause physical injuries to the operator and irreversible damage to the machine.
8. Do not operate the product when fatigued or under the influence of alcohol or drugs.
9. Do not overreach or stand on unstable surfaces. Keep good footing and balance at all times.
10. To reduce the risk of electrocution, keep all connections dry and off the ground. Do not touch plug with wet hands.
11. The gun Safety Lock PREVENTS the trigger from accidentally being engaged. This safety feature DOES NOT lock trigger in the on position.

GROUNDING INSTRUCTIONS

This product must be grounded. If it should malfunction or breakdown, grounding provides a path of least resistance for the electric current to reduce the risk of electric shock. This product is equipped with a cord having an equipment grounding conductor and a grounding plug. The plug must be plugged into an appropriate outlet that is properly installed and grounded in accordance with local codes and ordinances.

DANGER: Improper connection of the equipment grounding conductor can result in a risk of electrocution. Check with a qualified electrician or service personnel if you are in doubt as to whether the outlet is properly grounded. Do not modify the plug provided with the product - if it will not fit the outlet, have a proper outlet installed by a qualified electrician. Do not use any type of adapter with this product.

6. Portez des lunettes de protection.
7. N'utilisez pas d'acides, de solvants ou d'autres matières inflammables avec ce produit. Ces matières peuvent provoquer des blessures corporelles à l'utilisateur et des dommages à la machine.
8. N'utilisez pas ce produit lorsque vous êtes fatigué ou sous l'emprise de l'alcool ou des médicaments.
9. Ne pas surélever ou placer sur une surface instable. Gardez une bonne stabilité et un bon équilibre tout le temps.
10. Pour réduire le risque d'électrocution, gardez toutes les connexions au sec et dégagées du sol. Ne touchez pas la prise avec des mains mouillées.
11. Le verrouillage de sécurité du pistolet empêche que la gâchette ne soit déclenchée accidentellement. Cette caractéristique de sécurité NE verrouille PAS la gâchette en position marche.

INSTRUCTIONS RELATIVES A LA MISE A LA TERRE

Ce produit doit être mis à la terre. En cas de dysfonctionnement ou de panne, la mise à la terre fournit, au courant électrique, un circuit de moindre résistance afin de réduire le risque d'électrocution. Ce produit est équipé d'un câble possédant un conducteur de mise à la terre et une prise avec terre. La prise doit être branchée dans une prise murale appropriée, installée correctement et mise à la terre en respectant les réglementations locales.

DANGER: Une connexion incorrecte du conducteur de terre de l'équipement risque de provoquer une électrocution. Vérifiez avec un électricien qualifié ou un technicien de réparation si vous n'êtes pas certain si votre prise est bien mise à terre ou non. Ne modifiez pas la fiche fournie avec ce produit - si elle ne convient pas sur votre prise, demandez à un électricien d'installer une prise conforme.

6. Lleve gafas de seguridad.
7. No use ácidos, solventes, o cualquier material inflamable en este producto. Estos productos pueden causar perjuicio físico al operador y daño irrevocable a la máquina.
8. No opere el producto cuando está cansado o bajo la influencia de alcohol o drogas.
9. No vaya demasiado lejos o esté en la superficie inestable. Mantenga buena posición y balance en todo momento.
10. Para reducir el riesgo de electrocución, mantenga todas las conexiones secas y fuera de la tierra. No toque el enchufe con las manos mojadas.
11. La llave de Seguridad de pistola IMPIDE el disparador engranarse accidentalmente. Este característica de seguridad NO se trava el disparador en la posición.

INSTRUCCIONES DE CONECTAR CON TIERRA

Este producto debe conectar con tierra. Si hay funcionamiento defectuoso o interrupción, la conexión con tierra provee un camino de resistencia lo menos para el corriente eléctrico a fin de reducir el riesgo de choque eléctrico. Este producto esta provisto de un cordón contando con un conductor del equipo conectado con tierra y un enchufe conectado con tierra. El enchufe se debe entrar en una salida adecuada que es instalada exactamente y conectada con tierra según los códigos y decretos locales.

DANGER: La conexión incorrecta del conductor de equipo conectando con tierra puede resultar en un riesgo de electrocución. Examine con el electricista o persona de servicio - si no fija bien la salida, obtenga una exacta salida instalada por el electricista autorizado. No use cualquier tipo de adaptador para este producto.

WARNING:

To reduce the risk of electrocution, keep all connections dry and off the ground. Do not touch plug with wet hands.

1-2. GENERAL SAFETY RULES

1. High pressure hose can develop leaks from wear, kinking, abuse, etc. Water spraying from a leak is capable of injecting material into skin. Do not point the pressure washer spray at people or animals.
2. Locate this pressure washer in areas away from combustible materials, combustible fumes or dust.
3. Some chemicals or detergents may be harmful if inhaled or ingested, causing severe nausea, fainting or poisoning. The harmful elements may cause property damage or severe injury.
4. Do not allow children to operate the pressure washer at any time.
5. Before starting the pressure washer in cold weather, check all parts of the equipment and be sure ice has not formed there.
6. Units with broken or missing parts, or without protective housing or covers should NEVER be operated.
7. High pressure stream of water that this equipment produces can pierce skin and its underlying tissues, leading to serious injury and possible amputation.
8. For household use. For indoor or outdoor use.
9. Always wear eye protection when you use this equipment or when you are in vicinity where the equipment is in use.
10. Never move the machine by pulling on high pressure hose. Use the handle provided on the top of the unit.

AVERTISSEMENT

Pour réduire le risque d'électrocution, conservez toutes les connexions sèches et hors du sol. Ne touchez jamais la prise avec les mains humides.

1-2. REGLEMENTS GENERAUX RELATIFS A LA SECURITE

1. Le tuyau à haute pression peut développer une fuite à partir d'une détérioration, d'un entortillement, d'un abus etc. Le jet d'eau dégagé par une fuite est capable d'injecter la matière dans la peau. Ne dirigez pas le nettoyeur haute pression en direction de personnes ou d'animaux.
2. Placez ce nettoyeur haute pression dans des endroits éloignés des matières combustibles, des vapeurs combustibles ou des poussières.
3. Certains produits chimiques ou détergents peuvent être nuisibles en cas d'ingestion ou d'inhalation, et peuvent provoquer de sérieuses nausées, l'évanouissement et l'empoisonnement.
4. Ne laissez jamais des enfants utiliser ce nettoyeur haute pression.
5. Avant de commencer à utiliser le nettoyeur haute pression par temps froid, vérifiez toutes les pièces de l'appareil et assurez-vous qu'aucune glace ne s'est pas formée dessus.
6. Un appareil avec des pièces abîmées ou manquantes, sans revêtement ou couvercles de protection ne doit JAMAIS être utilisé.
7. La vapeur d'eau à haute pression que cet appareil produit peut pénétrer la peau et ses tissus situés en dessous, et ainsi provoquer de sérieuses blessures et éventuellement l'amputation.
8. Pour une utilisation domestique uniquement. Pour une utilisation intérieure ou extérieure.
9. Portez toujours une protection oculaire lorsque vous utilisez cet appareil ou lorsque vous êtes à proximité d'un endroit où l'appareil est en train de fonctionner.
10. Ne déplacez jamais la machine en tirant le tuyau à haute pression. Utilisez la poignée fournie, située sur le dessus de l'appareil.

ADVERTENCIA

Para reducir el riesgo de electrocución, mantenga todas conexiones secas y fuera de la tierra. No toque enchufe con las manos mojadas.

1-2. NORMAS DE SEGURIDAD GENERAL

1. Manga de presión alta puede desarrollar escapes de desgaste, roscado, abuso, etc. Agua rociando del escape puede inyectar el material al piel. No haga la rociadora de lavadora de presión directa a la gente o los animales.
2. Coloque este lavadora de presión en las áreas fuera de materiales combustibles, humos o polvo de combustible.
3. Algunos químicos o detergentes pueden ser perjudicial si inhala o ingiere, causará seria nausea, perder conocimiento o tónico. Los elementos perjudiciales pueden causar propiedad dañada o seriamente perjudicada.
4. No permita los niños a operar la lavadora de presión en cualquier momento.
5. Antes de funcionar la lavadora de presión en el tiempo frío, examine todas piezas del equipo y asegure de que no haya helados formados acá.
6. Las unidades con partes rotas o perdidas, o sin tapa o cubiertas, NUNCA se opera.
7. El vapor de presión alta de agua que este equipo produce puede penetrar en el piel y sus tejidos fundamentales, causando la seria herida y posible amputación.
8. Adquiere el uso doméstico. Para uso en el interior o exterior de la casa.
9. Siempre lleve portector de ojos cuando Ud. usa este equipo o cuando Ud. está cerca de donde el equipo está en uso.
10. Nunca mueve la máquina por medio de tirar la manga de presión alta. Use la manga provista en la parte superior de la unidad.

11. Use a respirator or mask whenever there is a chance that vapors may be inhaled. Read all instructions with the mask so you are certain the mask will provide the necessary protection against inhaling harmful vapors.
12. Keep the hose connected to machine and the spray gun while the system is pressurized. Disconnecting the hose while the unit is pressurized is dangerous.
13. Hold the spray gun firmly in your hand before you start the unit. Failure to do so could result in an injury from a whipping spray gun. Do not leave the spray gun unattended while the machine is running.
14. Cleaning area should have adequate slopes and drainage to reduce possibility of a fall due to slippery surfaces.
15. Keep water spray away from electric wiring or fatal electric shock may result.

1-3. WATER SUPPLY (COLD WATER ONLY)

1. Water hose must be at least 3/4" in diameter.
2. Flow rate of water supply must not fall below 2.5 GPM (gallons per minute).
3. Flow rate can be determined by running the water for one minute into an empty 5-gallon container.
4. The water supply temperature must not exceed 104°F/60°C.
5. Never use the pressure washer to draw in water contaminated with solvents, e.g. paint thinners, gasoline, oil, etc.
6. Always prevent debris from being drawn into the unit by using a clean water source.

WARNING

Risk of injury - Do not direct discharge stream at persons.

11. Utilisez un masque à gaz ou un masque chaque fois que la vapeur peut être inhalée. Suivez les instructions relatives au masque pour vous assurer qu'il fournira une protection suffisante contre l'inhalation des vapeurs toxiques.
12. Gardez le tuyau connecté à la machine et au pistolet vaporisateur lorsque le système est sous pression. Déconnecter le tuyau lorsque le système est sous pression est dangereux.
13. Tenez le pistolet vaporisateur fermement dans votre main avant de démarrer l'appareil. Ne pas respecter cette consigne peut provoquer des blessures causées par un coup de fouet du pistolet vaporisateur. Ne laissez jamais le pistolet vaporisateur sans surveillance lorsque la machine est en fonctionnement.
14. Les zones à nettoyer doivent disposer d'une pente et d'un écoulement adéquats pour réduire les risques de chutes provoquées par les surfaces glissantes.
16. Gardez le vaporisateur éloigné du raccordement électrique, dans le cas contraire, une électrocution fatale peut se produire.

1-3. SOURCE D'EAU (EAU FROIDE UNIQUEMENT)

1. Le diamètre du tuyau d'eau doit être au minimum 3/4".
2. Le débit d'eau ne doit pas descendre en dessous de 2.5 GPM (gallons par minute)
3. Le débit peut être déterminé en faisant couler de l'eau pendant une minute dans un récipient vide de 5 gallons.
4. La température de la source d'eau ne doit pas dépasser 104°F/ 60°C.
5. N'utilisez jamais le nettoyeur à pression pour extraire des dépôts d'eau contaminée avec des solvants ex. des diluants de peinture, de l'essence, de l'huile, etc.
6. Évitez toujours aux dépôts de rester dans l'appareil en utilisant une source d'eau propre.

AVERTISSEMENT

RISQUE DE BLESSURE- Ne pas diriger le jet de vapeur vers des personnes.

11. Use un respirador o mascarera siempre que es posible para inhalar los vapores. Lea todas las instrucciones con la mascarera de manera que Ud. está seguro de que la mascarera va a proveer la protección necesaria de inhalar los vapores perjudiciales.
12. Mantenga la mangua conectada con la maquina y la pistola de rociada cuando el sistema está a presión. El desconectar la mangua cuando la unidad está a presión es peligroso.
13. Mantenga la pistola de rociada firmemente en la mano antes de funcionar la unidad. No lo haga, es posible causar un perjuicio de la pistola rociadora de derrota. No deje la pistola rociadora sin personal cuando la maquina esta funcionando.
14. Área de limpieza debe tener declives y drenajes para reducir la posibilidad de la caída debido a las superficies resbaladizas.
15. Mantenga la rociada de agua fuera de la instalación de alambres eléctricos o el choque eléctrico fatal puede resultar.

1-3. SUMINISTRO DE AGUA (AGUA FRÍO SÓLO)

1. La mangua de agua debe ser 3/4" en diametro por lo menos.
2. Velocidad corriente de suministro de agua no debe caer bajo 2.5GP (galones por minuto).
3. Velocidad corriete puede ser determinada por la corriente de agua por un minuto en un contenedor vacio de 5 galones.
4. La temperatura de suministro de agua no debe exceder de 104°F/60°C.
5. Nunca use la lavadora de presion para atraer el agua contaminado con solvents, por ejemplo el diluente de pintura, gasoline, aceite etc
6. Siempre impide escombros que se atraen en la unidad por la fuente de agua limpio.

ADVERTENCIA

Riesgo de herida - No descarque el vapor directa a la gente.

CAUTION

Follow the maintenance instructions specified in the manual.

CAUTION

This machine has been designed for use with cleaning detergent supplied or recommended by the manufacturer. The use of other cleaning detergents may affect the operation of the machine and void the warranty.

1-4. EXPLANATION OF NOTE, WARNING, and WARRANTY SYMBOL

1. A **NOTE** is used to convey additional information, or highlight a particular explanation, or to expand a step instruction.
2. A **WARNING** identifies a procedure which, if not undertaken or if improperly done, can result in a serious personal injury or damage to the unit and/or both.
3. **W** (**WARRANTY SYMBOL**) serves notice that unless instructions or procedures are followed, any damage will void the warranty and repairs will be at owner's expense. Service other than user maintenance should be performed by a McCulloch Authorized Service Center. Damage or conditions caused by improper maintenance practices which render this product inoperable will void the manufacturer's warranty.
4. **FOR WARRANTY OR SERVICE** contact the nearest McCulloch Authorized Service Center listed under "SAWS" in your telephone directory Yellow Pages.

ATTENTION

Suivez les instructions d'entretien spécifiées dans ce manuel.

Cette machine a été conçue pour une utilisation avec le détergent nettoyant livré ou recommandé par le constructeur. L'utilisation de tout autre détergent nettoyant peut affecter le fonctionnement de la machine et annuler la garantie.

1.4. EXPLICATION DES NOTAS, AVERTISSEMENTS ET SYMBOLES DE LA GARANTIE

1. Un **NOTA** est destiné à fournir des informations complémentaires, à éclaircir un point particulier ou à expliquer plus en détail une étape.
2. Un **AVERTISSEMENT** identifie une procédure qui risque de causer de graves blessures corporelles ou de graves dommages à l'appareil et/ou les deux si elle n'est pas respectée ou si elle est mal effectuée.
3. Le **G** (**SYMBOLE DE GARANTIE**) indique que si les procédures ou instructions n'ont pas été respectées, les dommages causés annuleront la garantie et que les réparations seront à la charge du propriétaire. Pour des services autres que ceux d'entretien à effectuer par l'utilisateur, s'adresser à un Centre de réparation agréé McCulloch. La garantie du fabricant sera nulle et non avenue si des dommages ou des conditions causés par de mauvaises pratiques d'entretien rendent le produit inutilisable.
4. **POUR TOUT ENTRETIEN OU SERVICE AU TITRE DE LA GARANTIE**, s'adresser à un Centre de service agréé McCulloch dont le nom figure sous la rubrique «SCIES» des pages jaunes de l'annuaire.

PRECAUCION

Siga las siguientes instrucciones especificadas en el manual.

Este Máquina se ha diseñada para uso con detergente de limpio suministrado o recomendado por el fabricante. El uso de otros detergentes de limpieza puede afectar la operación de la máquina y hacer la garantía invalida.

1-4. EXPLICACION DE NOTA, ADVERTENCIA Y SIMBOLO DE GARANTIA

1. Una **NOTA** usada para comunicar información adicional, para destacar una explicación particular, o para expandir una instrucción específica.
2. Una **ADVERTENCIA** identifica un procedimiento que, si no se acomete o se realiza inadecuadamente, puede provocar heridas personales y/o daños a la unidad.
3. El **G** (**SIMBOLO DE GARANTIA**) sirve para notificar que por los menos las instrucciones o procedimientos deben llevarse al cabo, cualquier daño invalidará la garantía y los gastos de la reparaciones serán asumidos por el dueño. Cualquier otro servicio, con excepción del mantenimiento del usuario, deberá ser realizado por un Centro de Servicio Autorizado McCulloch. Los daños o condiciones causadas por practicas de mantenimiento inadecuadas, las cuales hagan que el producto sea inoperable invalidarán la garantía del fabricante.
4. **PARA LA GARANTIA O EL SERVICIO** contacte al Centro de Servicio Autorizado McCulloch más cercano registrado bajo la sección de "sierras" en las páginas amarillas de su directorio telefónico.

1-5. INTERNATIONAL SYMBOLS

1. Read the User Manual (Figure 2-1).
2. Use of these personal safety items is highly recommended to reduce the risk of accidental injury (Figure 2-2).

SAVE THESE INSTRUCTIONS

1-5. SYMBOLES INTERNATIONAUX

1. Lire la Notice d'utilisation (Figure 2-1).
2. Il est fortement recommandé de respecter les consignes de sécurité personnelle pour réduire les risques d'accident ou de blessures (Figure 2-2).

CONSERVER CES INSTRUCTIONS

1-5. SIMBOLOS INTERNACIONALES

1. Lea el manual del Usuario (Figura 2-1).
2. El uso de estos párrafos sobre seguridad personal es altamente recomendado para reducir el riesgo de heridas accidentales (Figura 2-2).

CONSERVE ESTAS INSTRUCCIONES

**2- INTERNATIONAL SYMBOLS - SYMBOLES INTERNATIONAUX
SIMBOLOS INTERNACIONALES**

Use of these personal safety items is highly recommended to reduce the risk of accidental injury.

L'utilisation des ces dispositifs de sécurité est foretement recommandé afim de réduire tout risque de blessures accidentelles.

El uso de estos articulos de seguridad personal es altamente recomendado para reducir el riesgo de lesiones accidentales.



2-1

Read the User Manual.
Lire le manuel d'utilisation.
Lea Manual de Usuario.



2-2

**3- ASSEMBLY INSTRUCTIONS - INSTRUCCIONES DE ENSAMBLE
INSTRUCCIONES DE ENSAMBLE**

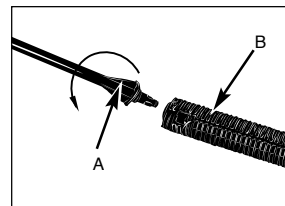

Fig. 3-2A

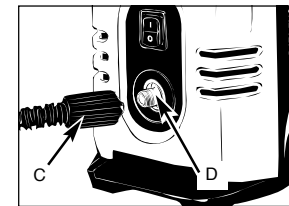

Fig. 3-2B

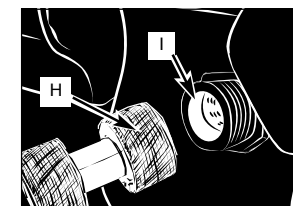

Fig. 3-2C

3-1. SAFETY RECOMMENDATIONS

In the interest of personal safety it is highly recommended when using the high persure water cleaner.

3-2. ASSEMBLY AND START UP

1. Ensure pressure washer is at least 20 feet (6 meters) away from explosive vapors and combustibile materials.
2. Insert the lance extension (A) into the trigger gun (B). Turn the lance extension (A) clockwise until tight. (Fig. 3-2A)
3. Connect the high pressure hose (C) to high pressure outlet (D). (Fig. 3-2B)
4. Attach the connector (H) to water inlet (I). (Fig. 3-2C)

3-1. RECOMMANDATIONS DE SÉCURITÉ

Dans l'intérêt de la sécurité des personnes, il est fortement recommandé de faire très attention lorsque vous utilisez l'appareil de nettoyage à haute pression.

3-2. ASSEMBLAGE ET MISE EN ROUTE

1. Vérifiez que ce nettoyeur à haute pression est éloigné d'au moins 20 pieds (6 mètres) de toute source de vapeurs explosives ou de tout élément combustible.
2. Insérez la rallonge de la lance (A) dans le pistolet (B). Vissez la rallonge de la lance (A) dans le sens des aiguilles d'une montre jusqu'à ce qu'elle soit bien serrée. (Fig. 3-2A)
3. Connectez le tuyau haute pression (C) sur la sortie haute pression (D). (Fig. 3-2B)
4. Fixez le Connecteur (H) sur l'entrée d'eau (I). (Fig. 3-2C)

3-1. RECOMENDACIONES DE SEGURIDAD

Por seguridad personal, se recomienda encarecidamente seguir las recomendaciones de seguridad cuando se utilice el limpiador de agua de alta presión.

3-2. MONTAJE Y PUESTA EN MARCHA

1. Asegúrese de que el limpiador de presión está alejado al menos 6 metros (20 pies) de vapores explosivos y materiales combustibles.
2. Inserte la prolongación de la lanza (A) en la pistola de activación (B). Gire la prolongación de la lanza (A) en el sentido de las agujas del reloj hasta que apretada. (Figura 3-2A)
3. Una la manguera de alta presión (C) con la salida de alta presión (D). (Figura 3-2B)
4. Una el Conector (H) a la acometida de agua (I). (Figura 3-2C)

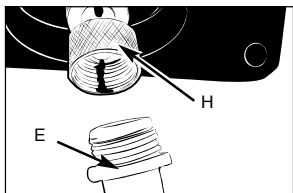

Fig. 3-2D



Fig. 3-2E

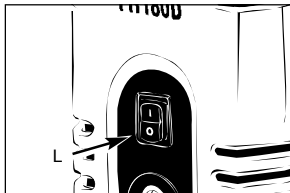

Fig. 3-2F

5. Connect the connector (H) to male connector (E), which is linked to garden hose. (Fig. 3-2D)
6. Connect garden hose to the cold water source and turn water on completely. Inspect connections for leakages.
7. Insert power cord into power outlet. Pull the trigger (K) to allow water to flow through and eliminate any trapped air. Wait for steady flow of water to discharge from the spray nozzle. Ensure the safety lock (H) is released before pressing trigger (K). (Fig. 3-2E)

CAUTION

Water supply must be on and water discharge visible at nozzle before activating ON/OFF switch.

8. Turn on the machine by moving the switch to the ON position (L). (Fig. 3-2F). Your pressure cleaner is fitted with Auto Start/Stop feature. This means the motor and pump will start only when the trigger lever is pressed and shut off when it is released.

5. branchez le connecteur (H) au connecteur masculin (E) lié avec le tuyau de jardin. (Fig. 3-2D)
6. Connectez le tuyau de jardin au robinet d'eau froide et ouvrez le robinet à fond. Vérifiez que les connexions ne fuient pas.
7. Insérez le cordon d'alimentation sur la prise du secteur. Appuyez sur la gâchette (K) pour permettre à l'eau de couler et éliminer toute bulle d'air. Attendez d'avoir un écoulement d'eau fluide avant d'asperger l'eau avec l'embout de sprayage. Assurez-vous que le verrou de sécurité (H) est bien libéré avant d'appuyer sur la gâchette (K). (Fig. 3-2E)

ATTENTION

L'ALIMENTATION EN EAU DOIT ÊTRE ACTIVÉE ET L'EAU DOIT S'ÉCOULER AU NIVEAU DE L'EMBOÛT AVANT D'ACTIVER L'INTERRUPTEUR MARCHE/ARRÊT.

8. Mettez la machine en route en plaçant l'interrupteur sur la position marche (ON) (L). (Fig. 3-2F). Votre nettoyeur haute pression comporte une fonction Marche/Arrêt automatique. Cela signifie que le moteur et la pompe ne démarrent que lorsque vous appuyez sur la gâchette et s'arrêtent lorsque la gâchette est relâchée.

5. conecte el conector (H) con el conector masculino ligado a la manguera (E) del jardín. (Figura 3-2D)
6. Conecte la manguera de jardín a la toma de agua fría y abra el agua completamente. Inspeccione las conexiones por su hubiera fugas.
7. Enchufe el cable de alimentación a la toma de corriente eléctrica. Tire del disparador (K) para dejar que el agua fluya y se elimine el aire atrapado. Espere a que salga un flujo constante de agua de la boquilla rociadora. Asegúrese de que el bloqueo de seguridad (H) esté desactivado antes de presionar el disparador (K). (Figura 3-2E)

PRECAUCION

LA TOMA DE AGUA DEBE ESTAR ABIERTA Y LA DESCARGA DE AGUA VISIBLE EN LA BOQUILLA ANTES DE ACTIVAR EL CONMUTADOR DE ENCENDIDO Y APAGADO.

8. Encienda la máquina colocando el conmutador en la posición de encendido (ON) (L). (Figura 3-2F). El limpiador de presión cuenta con la función de Arranque y parada automáticos. Esto significa que el motor y la bomba solamente se activarán cuando se presione la palanca del disparador y se desactivarán cuando dicha palanca se suelte.

4- OPERATING INSTRUCTIONS - INSTRUCTIONS D'UTILISATION INSTRUCCIONES DE OPERACION

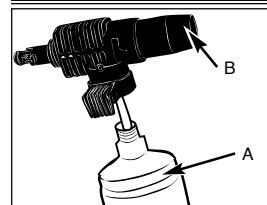

Fig. 4-1A

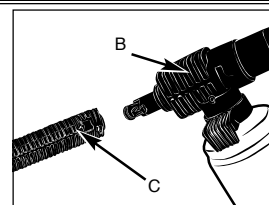

Fig. 4-1B

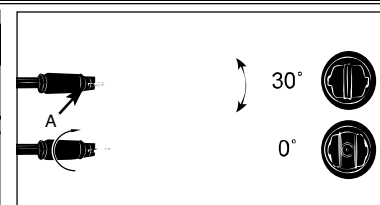

Fig. 4-3A

4-1. TO ATTACH DETERGENT APPLICATOR

NOTE: Make sure the unit is turned off and the water pressure is released before changing accessories.

1. Add detergent into the chemical tank (A) and attach detergent sprayer (B). (Fig. 4-1A)
2. Connect the detergent sprayer (B) to trigger gun (C) by pushing in and turning clockwise to lock. (Fig. 4-1B)

4-2. USE OF CLEANING AGENTS

NOTE: Use only cleaning solutions recommended for high pressure cleaners.

1. Attach Detergent applicator as described on page 3.
2. Switch on cleaner. Cleaning agent will be added to the water automatically.
 - For every 7 Liter of water pumped 1 Liter of chemical/cleaning solution will be used.
 - Pressure washers use the power of water to clean without the need for chemicals or detergents, although most machines also have an option for adding cleaning fluids or wash and wax detergents if necessary.

4-3. SPRAY NOZZLE ADJUSTMENT

The spray angle can be adjusted from 0° to 30° by twisting the spray nozzle (A). (Fig. 4-3A)

CAUTION: For cleaning easily damaged surfaces (e.g. paint. Vehicle tires), hold the spray tube at a greater distance from surface.

4-1. POUR FIXER l'applicateur à détergent

REMARQUE : Assurez-vous que l'unité est bien arrêtée et que l'eau n'est plus sous pression avant de changer les accessoires.

1. Ajoutez le détergent dans le réservoir à produits chimiques (A) et fixez l'embout à détergent (B). (Fig. 4-1A)
2. Connectez l'embout à détergent (B) au pistolet (C) en l'insérant et en le vissant en le faisant tourner dans le sens des aiguilles d'une montre. (Fig. 4-1B)

4-2. UTILISATION D'AGENTS DE NETTOYAGE

REMARQUE : Utilisez exclusivement des solutions de nettoyage recommandées pour les nettoyeurs haute pression.

1. Fixez l'applicateur à détergent ainsi que décrit à la page 3.
2. Allumez le nettoyeur. L'agent de nettoyage devrait être automatiquement ajouté à l'eau.
 - Un litre de solution chimique/de nettoyage sera utilisé pour 7 litres d'eau pompée.
 - Les nettoyeurs haute pression utilisent la puissance de l'eau pour nettoyer sans avoir besoin d'ajouter de produit chimique ou de détergent, même si la plupart des machines possèdent une option permettant d'ajouter des fluides de nettoyage ou des détergents de lavage ou de cirage, si nécessaire.

4-3. RÉGLAGE DE L'EMBOÛT DE SPRAYAGE

L'angle de sprayage peut être réglé de 0° à 30° par rotation (A). (Fig. 4-3A)

ATTENTION: Pour nettoyer des surfaces délicates (ex. la peinture, les pneus d'un véhicule), tenez le tuyau de vaporisation à grande distance.

4-1. PARA ACOPLAR el aplicador de détergente

NOTA: asegúrese de que la unidad está apagada y que la presión del agua se ha eliminado antes de cambiar los accesorios.

1. Agregue detergente en el depósito de productos químicos (A) y acople el rociador de detergente (B). (Figura 4-1A)
2. Acople el rociador de detergente (B) a la pistola de activación (C) insertándolo y girándolo en el sentido de las agujas del reloj. (Figura 4-1B)

4-2. USO DE AGENTES DE LIMPIEZA

NOTA: utilice únicamente soluciones de limpieza recomendadas para limpiadores de alta presión.

1. Acople los aplicadores de detergente tal y como se describe en la página 3.
2. Encienda el limpiador. El agente de limpieza se agregará al agua automáticamente.
 - Por cada 7 litros de agua bombeada se utilizará un litro de solución química o de limpieza.
 - Los limpiadores de presión utilizan la potencia del agua para limpiar sin necesidad de productos químicos o detergentes, aunque la mayoría de los aparatos también tienen la posibilidad de que el usuario agregue líquidos limpiadores o detergentes de cera y limpieza si es necesario.

4-3. AJUSTE DE LA BOQUILLA ROCIADORA

El ángulo de pulverización se puede ajustar entre 0° y 30° girando la boquilla rociadora (A). (Figura 4-3A)

PRECAUCION: Para limpiar fácilmente la superficie dañada (por ejemplo pintura. Llanta de vehículo), mantenga el tubo rociador a una distancia mas grande.

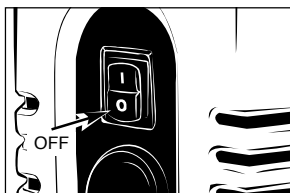

Fig. 4-4A

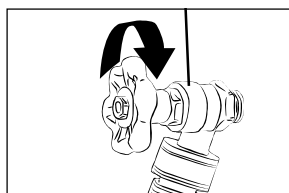

Fig. 4-4B



Fig. 4-4C

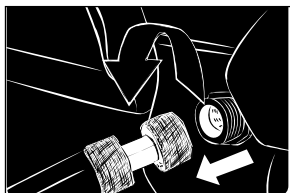

Fig. 4-4D

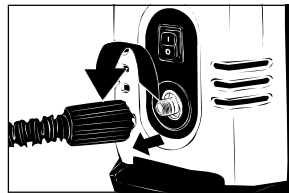

Fig. 4-4E

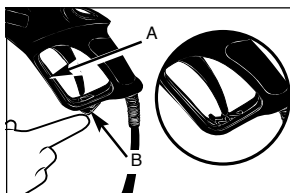

Fig. 4-4F

4-4. SHUTTING DOWN & CLEAN-UP

1. Turn the switch to off (O) position and unplug cord from outlet. (Fig. 4-4A)
2. Turn off the water source. (Fig. 4-4B)
3. Press trigger to release water pressure. (Fig. 4-4C)
4. Disconnect the garden hose from the water inlet on the unit. (Fig. 4-4D)
5. Disconnect the high pressure hose from the high pressure outlet. (Fig. 4-4E)
6. Pull trigger down (A) and engage gun safety lock (B). (Fig. 4-4F)

4-4. ARRÊT ET NETTOYAGE

1. Tournez le commutateur à outre (o) de la position et débranchez la corde de la sortie. (Fig. 4-4A)
2. Arrêtez la source d'eau. (Fig. 4-4B)
3. Serrez le déclenchement pour réduire la pression de l'eau. (Fig. 4-4C)
4. Démontez le tuyau de jardin de l'admission de l'eau sur l'unité. (Fig. 4-4D)
5. Démontez le tuyau à haute pression de la sortie à haute pression. (Fig. 4-4E)
6. Abaissez le déclenchement (A) et engagez la sécurité de pistolet (B). (Fig. 4-4F)

4-4. EL CERRAR ABAJO Y LIMPIEZA

1. Dé vuelta al interruptor (o) de la posición y desenchufe la cuerda del enchufe. (Figura 4-4A)
2. Dé vuelta apagado a la fuente de agua. (Figura 4-4B)
3. Presione el disparador para librar la presión del agua. (Figura 4-4C)
4. Desconecte la manguera del jardín de la entrada del agua en la unidad. (Figura 4-4D)
5. Desconecte la manguera de alta presión del enchufe de alta presión. (Figura 4-4E)
6. Tire hacia abajo el disparador (A) y contrate la cerradura de seguridad del arma (B). (Figura 4-4F)

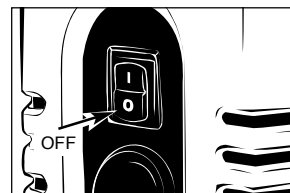

Fig. 4-5A



Fig. 4-5B

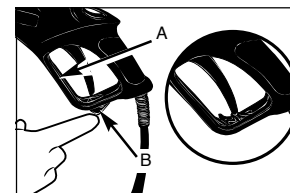

Fig. 4-5C

4-5. TAKING A BREAK... FIVE MINUTES OR MORE

1. Turn pressure washer to off (O) position. (Fig. 4-5A)
2. Press trigger to release water pressure. (Fig. 4-5B)
3. Pull trigger down (A) and engage gun safety lock (B). (Fig. 4-5C)

4-6. WINTERIZING AND LONG-TERM STORAGE

1. Disconnect all water connections.
2. Turn on the machine for a **few seconds**, until the water which had remained in the pump exits. **Turn off immediately.**
3. Do not allow high pressure hose to become kinked.
4. Store the machine and accessories in a room which does not reach freezing temperatures. **DO NOT** store near furnace or other sources of heat as it may dry out the pump seals.

CAUTION

Failure to follow the above directions will result in damage to the pump assembly and accessories.

4-5. PRENANT À UNE COUPURE... CINQ MINUTES OU PLUS

1. Rondelle de pression de Trun dans outre (o) de la position. (Fig. 4-5A)
2. Serrez le déclenchement pour réduire la pression de l'eau. (Fig. 4-5B)
3. Abaissez le déclenchement (A) et engagez la sécurité de pistolet (B). (Fig. 4-5C)

4-6. DÉSTÉRILISATION ET STOCKAGE À LONG TERME

1. Débranchez tous les raccordements de l'eau.
2. Mettez en marche la machine pendant quelques en second lieu, jusqu'à l'eau qui était restée dans les sorties de pompe. Éteignez immédiatement.
3. Ne laissez pas le tuyau à haute pression devenir noué.
4. Stockez la machine et les accessoires dans une chambre qui n'atteint pas des températures de congélation. Ne stockez pas près du furnace ou d'autres sources de chaleur comme il peut dessécher les joints de pompe.

ATTENTION

Le manque de suivre les directions ci-dessus aura comme conséquence les dommages à l'ensemble et aux accessoires de pompe.

4-5. TOMANDO A UNA ROTURA... CINCO MINUTOS O MÁS

1. Arandela de la presión de Trun (o) de la posición. (Figura 4-5A)
2. Presione el disparador para librar la presión del agua. (Figura 4-5B)
3. Tire hacia abajo el disparador (A) y contrate la cerradura de seguridad del arma (B). (Figura 4-5C)

4-6. ACONDICIONAMIENTO PARA EL INVIERNO Y ALMACENAJE DE LARGO PLAZO

1. Desconecte todas las conexiones del agua.
2. Gire la máquina por algunos segundos, hasta el agua que había permanecido en las salidas de la bomba. Dé vuelta apagado inmediatamente.
3. No permita que la manguera de alta presión se enroscaron.
4. Almacene la máquina y los accesorios en un cuarto que no alcance temperaturas de congelación. No almacene cerca de furnace o de otras fuentes del calor como puede desecar los sellos de la bomba.

PRECAUCION

La falta de seguir las direcciones antedichas dará lugar a daño al montaje y a los accesorios de la bomba.

5- MAINTENANCE INSTRUCTIONS- ENTRETIEN- INSTRUCCIONES DE MANTENIMIENTO

ENGLISH

CLEANING AND MAINTENANCE

Before performing any work on the machine, ensure it is unplugged from the main electrical supply and the water pressure has been released.

1. Close the water tap and operate the trigger to relieve pressure in the machine and hose.
2. Irregular or too high water pressure indicates clogging or calcium accumulation in the nozzle.
3. Switch off the machine immediately.
4. Unclog the spray nozzle with cleaning needle and clean the filter in the water inlet.
5. Always keep the machine clean. Clean on the underside of the appliance from time to time.

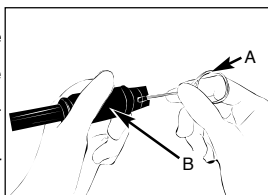

Fig. 5A

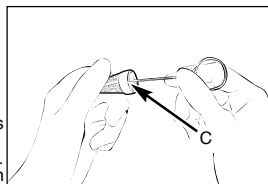

Fig. 5B

WARNING

Any other servicing should be performed by an authorized service personnel.

CAUTION

Disconnect power cord before filling chemical tank. Chemical tank and supply lines must be flushed with water after use.

6. When the jet is too little to do cleaning job, the nozzle or filter may be plugged. Use cleaning needle (A) to clear the nozzle (B) & water inlet filter (C) when they are plugged. (Fig. 5A & Fig. 5B)

FRANÇAIS

Nettoyage et maintenance

Avant toute opération sur la machine, vérifiez qu'elle est bien débranchée de l'alimentation secteur et que la pression d'eau a bien été libérée.

1. Fermez le robinet d'eau et appuyez sur la gâchette pour libérer la pression dans la machine et dans le tuyau.
2. Une pression d'eau irrégulière ou trop élevée indique une obstruction ou une accumulation de calcaire dans l'embout.
3. Éteignez immédiatement la machine.
4. Désengorgez l'embout avec l'aiguille de nettoyage et nettoyez le filtre de l'arrivée d'eau.
5. Maintenez toujours la machine propre. Nettoyez la base de l'appareil de temps en temps.

AVERTISSEMENT

Tout autre dépannage doit être effectué par un personnel de dépannage qualifié.

ATTENTION

Déconnectez le câble d'alimentation avant de remplir le réservoir de produit chimique. Le réservoir de produit chimique et les tuyaux d'alimentation doivent être rincés avec de l'eau après l'utilisation.

6. Lorsque le jet est insuffisant pour le nettoyage, il se peut que l'embout ou le filtre soit bouché.

Utilisez une aiguille de nettoyage (A) pour nettoyer l'embout (B) et le filtre d'entrée d'eau (C) lorsqu'ils sont bouchés. (Fig. 5A et Fig. 5B)

Limpieza y mantenimiento

Antes de realizar cualquier trabajo en el aparato, asegúrese de que está desenchufado de la toma de corriente eléctrica y que la presión del agua se ha eliminado.

1. Cierre el grifo del agua y utilice el disparador para quitar presión al aparato y a la manguera.
2. Una presión irregular o demasiado alta indica un atasco o acumulación de calcio en la boquilla.
3. Apague el aparato inmediatamente.
4. Desatasque la boquilla rociadora con una aguja de limpieza y limpie el filtro de la acometida de agua.
5. Mantenga siempre el aparato limpio. Limpie la parte inferior del aparato con cierta frecuencia.

ADVERTENCIA

Cualquier otro servicio debe ser realizado por la personal de servicio autorizado.

PRECAUCION

Desconecta el cordón eléctrico antes de llenar el tanque químico. El tanque químico y línea de suministro deben ser lavados con agua después del uso.

6. Si el chorro es demasiado pequeño y es necesario realizar tareas de limpieza, es posible que la boquilla o el filtro estén taponados. Utilice una aguja de limpieza (A) para limpiar la boquilla (B) y el filtro de la acometida de agua (C) cuando estén taponados. (Figura 5A y Figura 5B)

WARNING

Any other servicing should be performed by an authorized service personnel.

CAUTION

Disconnect power cord before filling chemical tank. Chemical tank and supply lines must be flushed with water after use.

ACCESSORIES

NOTE: Use only accessories and attachments specifically recommended by manufacturer for use with this product. Accessories and spray pipe are connected with bayonet coupling. The seal on the plug-in bayonet coupling must be undamaged.

THE USE OF CHEMICAL TANK

NOTE: Use only genuine manufacturer recommended cleaning solutions.

1. Screw detergent sprayer onto chemical tank filled with cleaning agent.
2. Attach detergent sprayer device to wand extension.
3. Switch on appliance. Cleaning agent is added in a ratio of 1 part per hundred.

STORAGE

1. Store indoors. Store unit above 32°F (0°C). Frozen water in pump will cause permanent damage and void manufacturers warranty.

AVERTISSEMENT

Tout autre dépannage doit être effectué par un personnel de dépannage qualifié.

ATTENTION

Déconnectez le câble d'alimentation avant de remplir le réservoir de produit chimique. Le réservoir de produit chimique et les tuyaux d'alimentation doivent être rincés avec de l'eau après l'utilisation.

ACCESSOIRES

REMARQUE : Utilisez uniquement les accessoires et les pièces d'assemblage recommandés spécialement par le constructeur pour l'utilisation avec cette machine. Les accessoires et le tuyau de vaporisation sont connectés par des connexions à baïonnettes. Le joint sur la connexion à baïonnettes doit être en bon état.

UTILISATION DU RESERVOIR DE PRODUIT CHIMIQUE

REMARQUE : Utilisez uniquement les authentiques solutions nettoyantes recommandées par le constructeur.

1. Vissez l'appareil de pulvérisation de mousse sur le contenant rempli de la solution de nettoyage.
2. Fixez l'appareil de pulvérisation de mousse au tuyau de vaporisation.
3. Mettez en marche l'appareil. L'agent nettoyant est ajouté avec un coefficient de 1 : 100.

STOCKAGE

1. Stockez à l'intérieur. Stockez l'appareil à une température supérieure à 32°F (0°C). De l'eau congelée dans la pompe provoquerait des dommages irréversibles et annulerait la garantie du constructeur.

ADVERTENCIA

Cualquier otro servicio debe ser realizado por la personal de servicio autorizado.

PRECAUCION

Desconecta el cordón eléctrico antes de llenar el tanque químico. El tanque químico y línea de suministro deben ser lavados con agua después del uso.

ACCESORIOS

NOTA: Sólo use los accesorios y dispositivos adjuntos especialmente recomendados por el fabricante para el uso con este producto. Los accesorios y el tubo rociador son conectados con el acoplamiento de bayoneta. El sello en el acoplamiento de bayoneta enchufado debe ser indemne.

EL USO DEL TANQUE QUIMICO

NOTA: Sólo use las soluciones de limpieza recomendadas por el fabricante original.

1. Aprieta el aparato rociador de espuma en el contenedor llenado del agente de limpieza.
2. Fija el aparato rociador de espuma al tubo rociador.
3. Conecta el aparato. El agente de limpieza es agregado a razón de una parte por ciento.

ALMACENAJE

1. Almacena en la casa. Almacena la unidad en la temperatura superior a 32°F(0°C). Agua congelado en la bomba causará el daño permanente y la garantía del fabricante inválida.

TROUBLE SHOOTING

Fault	Cause Analysis	Corrective Action
When switch "I" the machine will not start working	• Pressure washer not plugged in.	• Plug in pressure washer.
	• Circuit breaker has tripped or fuse is blown.	• Reset breaker or replace fuse.
	• "RESET" button on FGCI not pushed.	• Push "RESET" button.
	• The pump is stuck.	• Turn the motor manually.
Low water pressure or no water pressure	• Insufficient water supply.	• Turn the motor manually.
	• Adjusting valve seal is worn out.	• Min inlet water pressure 20L/min.
	• Water inlet is clogged.	• Check and /or replace new valve seal.
	• Pump sucking air from connections or hoses.	• Clean the water inlet filter.
	• Leakage on water outlet.	• wrench the water connector again. If necessary, change a new outlet hose.
	• High pressure hose too long.	• Use pressure hose less than 30 meters.
	• Valve o-ring worn out.	• change new o-ring.
	• The valves are dirty or blocked.	• check, clean or replace new valve.
• Seal worn out.	• Change water seal.	
Chemical injection system not working	• chemical filter is placed properly in chemical.	• make sure the chemical filter is placed lower than chemical.
	• chemical filter is clogged.	• clean filter.
	• chemical too thick.	• delute chemical with water.
	• chemical stocked in nozzle head.	• clean the nozzle or replace new parts.
water leakage in pressure pump	• connect not connected well.	• wrench the connector & make it connected tightly.
	• water seal worn out.	• Change water seal.
	• pump housing and/or other parts broken.	• change parts.
unstable pressure	• Nozzle being clogged.	• check the nozzles.
	• Pump sucking air.	• Check that connections are airtight.
	• Valves dirty, worn out or stuck.	• Clean or replace.
	• Sealing worn out.	• Check and replace.
When you turn the switch ON, the engine buzzes, but it does not start.	• Using an extension cord over 40 feet.	• Do NOT use extension cords over 40 feet.
	• Pump is stuck due to dirt, mineral build up, or ice.	• Unplug unit. If temperature is below freezing do not use. Thaw in a warm area.
	• Net voltage is lower than the minimum suggested voltage.	• Check the electric installation is suitable.



SERVICE SPARE PARTS LIST

SPECIFY MODEL NO. WHEN ORDERING PARTS		DATE	REVISED DATE
High Pressure Washer		11/23/2007	11/23/2007
MODEL NO.	FH180B		V1

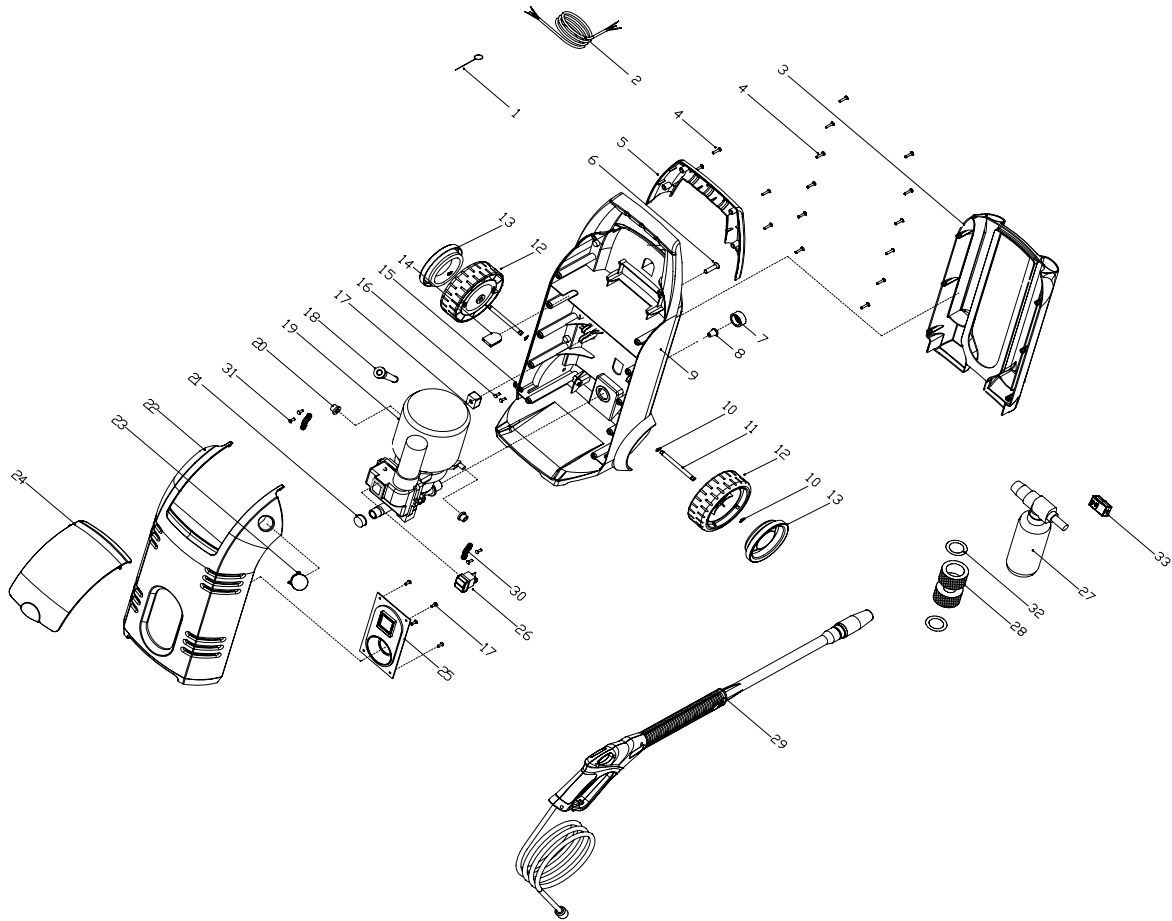

High Pressure Washer FH180B

PARTS LIST

6/2/2009

No.	Parts No.	Description	Q	P Code
1	6197-160A02	CLEANING PROBE	1	140
2	7011-170A01	POWER CORD	1	140
3	7123-170A01	TOOL STORAGE	1	140
4	6SDABB04-20	SCREW	16	140
5	6068-160A01	HANDLE	1	140
6	7SVAB-08-35	SCREW	1	140
7	7154-140A04	INLET COVER	1	140
8	7183-140A02	FILTER	1	140
9	7003-170A02	HOUSING, AFTER	1	140
10	6080-160A01	SPRING	4	140
11	7177-170A01	WHEEL SHAFT	2	140
12	6137-160A01	WHEEL	2	140
13	6017-BQ0103	WHEEL COVER	2	140
14	6013-160B01	RUBBER PLUG	1	140
15	7043-140A01	CORD CLAMP	1	140
16	6SDABB04-12	SCREW	6	140
17	6014-160A01	PLASTIC SPACER	1	140
18	6059-855001	CORD GUARD	1	140
19	7228-180A01	MOTOR & HIGH PRESSURE PUMP ASS'Y	1	140
19A	7200-140A02	WATER INLET	1	140
20	7014-170A01	STAND, MOTOR	2	140
21	7067-140A05	COVER, OUTPUT WATER	1	140
22	7003-170A01	HOUSING, FRONT	1	140
23	6056-160B01	KNOB, FRONT HOUSING	1	140
24	6107-160B01	COVER	1	140
25	6043-160A03	FACEPLATE	1	140
26	7022-140A04	SWITCH	1	140
27	7228-140C03	WASHING JAR ASS'Y	1	140
28	7154-180A01	COUPLER	1	140
29	7228-180B01	WASH MANCHINE HAND ASS'Y	1	140
29A	7196-180B01	HOSE AND TRIGGER ASS'Y	1	140
29B	7200-140D55	WAND	1	140
29C	7200-140D53	NOZZLE	1	140

30	7SLABB04-16	SCREW	4	140
31	7158-180001	PLATE	2	140
32	7076-180001	WASHER	2	140
33	7247-180A02	CIRCUIT-BREAKER	1	140

Free Manuals Download Website

<http://myh66.com>

<http://usermanuals.us>

<http://www.somanuals.com>

<http://www.4manuals.cc>

<http://www.manual-lib.com>

<http://www.404manual.com>

<http://www.luxmanual.com>

<http://aubethermostatmanual.com>

Golf course search by state

<http://golfingnear.com>

Email search by domain

<http://emailbydomain.com>

Auto manuals search

<http://auto.somanuals.com>

TV manuals search

<http://tv.somanuals.com>